

Сайт ZetaTalk проведет вас через значительное количество информации переданной Зетами в виде ответов на вопросы, поставленные их эмиссару Нэнси. Ответы ZetaTalk освещают следующие темы: предзнаменование Сдвиг Полюсов и как это относится к предстоящему Преображению мира на стыке тысячелетий; как жизнь в Будущем после этого сдвига будет отличаться от сегодняшней; об эгоцентричной или служащей другим духовной Ориентации людей, так же как и инопланетян из других миров и как непреднамеренно посланный Зов к инопланетянам может соединить вас с одной или другой группой; как Посещения могут быть более легко объяснены когда понятна духовная ориентация; как посетители из других Миров контролируются Советом Миров, который устанавливает Правила их поведения; почему мы только постепенно знакомимся с нашими посетителями из других миров и что позволит Пробуждению произойти быстрее; в какой степени Правительство осведомлено и как относится к присутствию инопланетян; действительная природа и причины, по которым Зеты создали Гибридов, объединяющих в себе лучшее от Людей и Зетов; почему инопланетяне могут исчезать и проходить сквозь стены, и что изменения физической и духовной Плотности будут как в будущем; что Зеты могут сказать о теориях нашей Науки; что Зеты, как изучающие человеческую природу могут сказать о том, что значит Быть Человеком; и прямой разговор с Зетами о наших Мифах.

Сейчас доступно комбинированное издание ZetaTalk Книга/Видеофильм Book/Video. Книгу можно также заказать в Granite Publishing по тел. **(800) 247-6553**. Книга Нэнси Лидер "Говорят Дзеты" вышла в издательстве София Sophia Publishing. Цикл Лекций – двойной CD – экскурсия по материалам ZetaTalk и подсказкам по выживанию – сборник лекций Нэнси. Также эмиссар Зетов, Нэнси, написала два сценария, оба бесплатно доступны публике в короткой версии – Проход, также доступный в Короткой Версии, и Финеган Файн, в виде Короткой Версии. Сайт Planet X video предлагает всесторонний охват этой темы. Джон Холмдал из Института Уорлд Синерджи резюмирует тему Преображения. А Дэвид Диз изобразил все это в картинках.

Для тех кто хочет подготовиться к грядущим Тревожным Временам доступна информация, подготовленная группой добровольцев. Тревожные Времена Troubled Times и ZetaTalk – это разные сущности, вместе работающие над общими целями. Troubled Times, Inc. – это Некоммерческая Организация, предлагает двоянный CD за 4,1\$!!!! или скачать и распечатать Буклет или комбинацию буклета и CD для населения по себестоимости. Форум Тревожные Времена поддерживает серьезные дискуссии на тему выживания и Помощи! Сайт Pole Shift blog обсуждает земные изменения. ZetaTalk предлагает информацию по Безопасным Местам

Непосредственно перед сдвигом может расцвести любовь, как это и должно быть с теми, чье сердце открыто для большой любви, в ответ на осознание, что мало что еще иное может быть таким важным.

Уважаемые читатели!

Этот сайт переводила и переводит группа людей, решивших сделать доступной информацию, помещенную здесь, для русскоговорящих. Не все из нас профессиональные переводчики, поэтому мы приносим свои извинения за возможные ошибки и нелитературные фразы. Для нас главное – передать смысл. Поэтому присылайте свои замечания и предложения. По мере возможности мы будем вносить коррективы.

Свои предложения присылайте по адресу mkashin@mail.ru Михаилу

Заранее благодарны!

Сайты на темы Пробуждения Группа ПРОБУЖДЕНИЕ,

Форум Группы ПРОБУЖДЕНИЕ,

Портал Глобальные Изменения

Сайт ProofExistS

Сайт передачи Неизвестная Планета

Подборка странностей природы www.n-planet.narod.ru

Сайт Гражданский тревожный чемоданчик

Авторское Право. Все права защищены. Экранные изображения и тексты сайта ZetaTalk могут быть напечатаны для личного использования и для удобства пользователя, но никакая часть сайта ZetaTalk не может быть воспроизведена для продажи или распространения без письменного разрешения эмиссара Зетов, – Нэнси, которая создала сайт ZetaTalk, за исключением материалов, используемых обозревателями, которые могут делать в своем обзоре краткие выдержки; и никакая часть этого гипертекстового документального источника не может быть воспроизведена, сохранена при восстановлении системы иным образом, кроме как на личном компьютере пользователя, или передана посредством или с помощью любых средств – электронных, механических, фотокопировальных, записывающих или других без письменного разрешения эмиссара Зетов, – Нэнси, которое может быть получено по электронной почте по адресу ZetaTalk@ZetaTalk.com.

Выраженные здесь взгляды принадлежат только посетителям с планетарной системы звезды Зета созвездия Ретикулы (Сети), и не обязательно являются мнением эмиссара Нэнси или какой-либо другой стороны. Сайт ZetaTalk – это точное описание взглядов Зетов, и всякому, кто не согласен с этими взглядами, следует обсудить их с Зетами. Это можно сделать послан им Зов, и находясь под юрисдикцией Совета Миров.

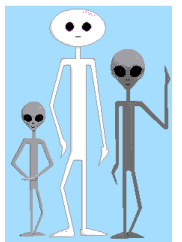

Компактная версия для печати ladimir.kiev.ua@gmail.com Владимир. Вёрстка, обработка рисунков. Частично: перевод рисунков, правописание, пояснения терминов в сносках. Адаптировано для двусторонней распечатки и прошивки (переплёт). Для принтеров с возможностью двусторонней печати используйте соответствующую настройку принтера. Для прочих принтеров двусторонняя печать требует навыка. Напечатайте вначале нечётные страницы, перелистайте пачку и отложите напечатанные листы на время, чтобы рассеялось статическое электричество, и бумага не залипала. Затем, перевернув напечатанную пачку нечетных страниц нужным образом, напечатайте чётные страницы в обратном порядке. В процессе печати следите за правильной последовательностью страниц, так как некоторые принтеры ошибочно захватывают сразу несколько листов, особенно при недостаточно качественной бумаге. При необходимости тиражирования на копирах с относительно низким качеством изображения печать оригинал-макетов рекомендуется выполнять с разрешением 200-300 dpi (точек на дюйм). Будьте осторожны с материалом. По опыту многих людей, глубокое вовлечение в него провоцирует жизненные встряски.

РАЗДЕЛЫ

Сдвиг Полюсов.....	16	Гибриды.....	689
Преображение.....	187	Плотности.....	705
Будущее.....	284	Науки.....	728
Ориентация.....	315	Быть Человеком.....	832
Зов.....	344	Мифы.....	877
Посещения.....	362	Советы зетов по местностям.....	903
Миры.....	385	Помощь!.....	910
Правила.....	412	Зеркальные сайты.....	916
Пробуждение.....	439	Биография Нэнси Лидер.....	917
Правительство.....	508		

СОДЕРЖАНИЕ

Сдвиг Полюсов.....	16	Расступившееся Красное море.....	42
Видение, данное Зетами.....	17	Иона.....	43
Внезапное Воздействие.....	18	Затопленные дороги.....	43
Отрицание на смене тысячелетий.....	19	Древние карты.....	43
Лихорадка Конца Тысячелетия.....	19	Лохнесское чудовище.....	43
Сигнал Тревоги.....	19	Снежный человек.....	43
Предыдущие Катаклизмы.....	20	Брэйнердское Озеро.....	43
Блуждающие Полюса.....	20	Хвост Кометы.....	44
Еврейская Пасха.....	21	Красная Пыль.....	44
Предыдущий Сдвиг.....	21	Обломки из Хвоста.....	45
Исход Евреев.....	22	Предупреждение.....	46
Мамонты.....	22	Остановка вращения.....	47
Движение Астероидов.....	22	Магнитный Захват.....	47
Великовский.....	23	Длинный День или Длинная Ночь.....	48
Сичин.....	23	Стон.....	48
Пророки.....	24	Молнии с Громом.....	48
Расхождения в Пророчествах.....	24	Неистовые ветры.....	49
Карты Будущего.....	25	Шквалы Огня.....	49
Утерянные записи.....	27	Сдвиг Полюсов.....	50
Календари и Часы.....	27	Континентальный разрыв.....	50
Эмоциональное Приспособление.....	28	Горообразование.....	50
Сопrotивление.....	28	Горные Цепи.....	51
Тонкое Послание.....	28	Опускание или Подъем.....	51
Неурожай.....	29	Существовавшее Ранее.....	52
Приготовления к Неурожаю.....	29	Сценарий Драмы.....	52
Регулирование Диеты.....	30	Приливно-Отливные Волны.....	53
Угроза войны.....	30	Вздымающиеся Воды.....	53
Замораживание Финансов.....	30	Прилив.....	54
Краh Рынка.....	31	Движение Воды.....	55
Влияние Краhа.....	32	Океанский Водоворот.....	55
Календарь Майя.....	32	Понижение Дна Атлантики.....	55
5 мая 2000 года.....	32	Новый Материк.....	56
Точность.....	32	Другие Планеты.....	56
График Событий Сдвига Полюсов.....	33	Возобновление Вращения.....	56
Новый Орлеан, Предварительный Обзор.....	33	Новая География.....	56
Фильмы-Катастрофы.....	35	Изменения Климата.....	57
Очевидные Ключи к Разгадке.....	35	Новый Климат.....	57
Ложные тревоги.....	36	Пустыни.....	57
Скрывающая Катаклизм.....	37	Преобладающие Ветры.....	58
Доказательства существуют.....	37	Таяние Полярных Шапок.....	58
Возвешение.....	38	Уровень Моря.....	59
Зеленые Метеоры.....	38	Возрождение.....	59
Космический Мусор.....	38	Семена Возрождения.....	60
Новая Луна.....	39	Подвергнувшиеся опасности Виды.....	60
Землетрясения в Вечной мерзлоте.....	39	Океаническая жизнь.....	60
Лунные Гало (Ореолы).....	39	Внутренние Озёра.....	61
Тёмная Вода.....	40	Ядерная Зима.....	61
Снизившиеся Высотные Воздушные Потоки.....	40	Возвращение к Норме.....	62
Видоизмененные Лягушки.....	40	Как Готовиться.....	62
Большие Птицы.....	40	Первые Шаги.....	62
Глубинные Землетрясения.....	41	Какое Отношение.....	63
Атлантида.....	41	Наиболее ужасный день.....	64
Земля Му.....	41	Как Узнать Момент.....	65
Потоп.....	41	Меры Безопасности.....	66
Ной.....	42	Подготовьтесь к Смерти.....	66
Моисей.....	42	Землетрясения.....	66
Легенды.....	42	Вулканы.....	67

Йеллоустоун	67	Периодический Проход	102
Как пережить землетрясения	68	Временные Рамки	102
Быстрый Сдвиг	68	Почему 15 Мая?	103
Бушующие воды	69	Ложь Во Спасение, 23 мая 2003 года	103
Неглубокая Канава	69	2003	104
Мрак	69	К Концу 2003 года	104
Уровень Моря	70	Прямой разговор	105
Потеря Атмосферы	70	Дата Сдвига Полюсов в 2003 г.	105
Сдвиг Времен Года	70	Изменения Земли	106
Возрождение Садов	71	Время Принятия Решения	106
Безопасные места	71	Препятствия для Переезда	107
Безопасные Стрoения	72	Отключения Электроэнергии	108
Высохшие соляные озера	73	Бухающие Звуки	108
Безопасная Вода	73	Пресекают распространение Информации	108
Запасы ядерного оружия	74	Солнечные Вспышки	109
Загрязнители	74	Опportunисты, Надеющиеся на Солнце	109
Как избежать паники последней минуты	75	Солнечное Прикрытие	110
Уровень Подготовленности	76	Странная Атмосфера	110
Друзья и Родные	76	Зимнее Солнцестояние	111
Признаки приближающейся катастрофы	77	Долгое Ожидание	112
Час Сдвига	77	Длинный Год	113
Достоверность	78	Кометный Монстр	114
Будущее	79	Танец Начинается	114
Что выживет	79	Без Удивления	115
Великий уравниль	80	Восход Солнца на Западе	116
Манна небесная	80	3 Дня Темноты	117
Крах правительства	80	Поворот в Темноту	118
Выжившие	81	Гонcharный Круг	119
Опора для Других	81	Пьяный Крен	120
Опущенные Города	81	Колебание Земли	121
Промышленная Деятельность	82	Колебания Погоды	122
Новая Энергия	82	Крепкий Захват	123
Интернет	82	Строгая Изоляция	124
Ничего не Стоящие Деньги	83	Крутящий Момент	125
Магнитный Момент	83	Вздымание Магмы	126
Повышение температуры на полюсах	83	Растрескивание, Излом и Выталкивание	127
Таяние при Сдвиге	83	Катастрофы Небольших Самолетов	128
Катаклизм Неизбежен	84	Зона Растяжения	129
Принятие Желанного за Действительное	84	Солнечный Минимум?	131
Планетой-Возмутителем	85	Признаки Изменения	132
Из Созвездия Ориона	85	Где Планета X?	133
Луны 12-й Планеты	85	Порог Пройден	134
Электромагнитный импульс	85	Линии Тенденций	135
Столкновение с Астероидом	86	Крайности Погоды	136
NEAT V1	86	Торнадо в Воздушных Потоках	137
Отрицание в Проекте 2MASS	86	Лунный Танец	138
1997 XF11	86	Возвращение Хвоста	139
2002-NT7	87	Земля на Дыбе	140
Комета Ли	87	Солнечный Ожог	141
Ядро	87	Наклон Влево	142
Новый План Игры	88	Сжимающийся Тихий Океан	144
Комета Видима	88	Распространяющееся Зловоние	145
Осень 2002 года	89	Разверзшийся Ад	146
Любительские Телескопы	89	Доказательство Существует	147
Координаты	90	Последовательность Событий	149
Успех Наблюдения	90	Ясное Послание	149
Факторы Видимости	91	Комета Хейла-Боппа	150
Не Звезда	91	Объект Шрамека	151
Красный Свет	92	Инопланетные Искусственные Патогены	152
Широта	92	Сибирские Морозы	152
Замедление Вращения	93	Несущийся Хвост	153
Тенденция Изменения Данных	94	В Когтях Дракона	154
Не Очевидно	94	Экспоненциально	156
Минуты Обратного Отсчета	95	Рост Частоты Землетрясений	157
Ширина Распространения Хвоста и Лунных Верениц, Пояснение Зетов	96	Северо-Американский Разрыв	159
Путаница с Замедлением	97	Неизбежно и Беспощадно	160
Определение Замедления	98	Водяное Дерево	162
Огненный Дракон	98	Земля Пускает Газы	162
Две Персоны	99	Мост в Миннеаполисе	165
Апрель 2003 года	99	Рождественский Молот	166
Невооруженным Глазом	100	Планета X Справа	167
Персоны Планеты X	100	Проект "Горизонт"	168
Второе Солнце	101	Метеоритная Болезнь в Перу	169
		Отключения Сети Блэкберри	169

Тряска в Рино	170	Россия	221
Александрийские Кабели	171	Католическая Церковь	221
Дубайские Кабели	172	Пограничные Конфликты	222
Пелена над Меркурием	173	Ситуации Завершения Игры	222
Рейс 447 "Air France"	174	Последний Год	223
Возвращение Второго Солнца	175	Организованные религии	224
Жестокое Колебание	176	Преуспевающая элита	224
Магнитное Завихрение	177	Бумажное Обещание	224
Отключение в Бразилии	178	Экономический Крах	226
Неоновые Завитки	179	Концепция Экономической Стабилизации (NESARA)	227
Так Говорит SOHO	179	Новый Мировой Порядок	227
Круги на Радарах	180	Всемирное Правительство	228
Сокрытие НАСА	181	TWA 800	229
Заблудшие Луны	182	Swissair 111	229
Преображение	187	2000-й Год	229
Преображение	188	Вьживший	230
Оаспе (Oahspe)	188	Самообеспеченность	230
Жатва	189	Высокая Технология	231
Индийские юги	189	Особенности	231
Предвидение	189	Правительство	232
Занижен	190	Следующие 3,5 Года	232
Уровни роста	190	В Течение 2000-го Года	232
Постепенные Изменения	190	В течение 2001 года	233
Смешанные группы	191	В течение 2002	233
Разделение	191	В течение 2003 года	234
Боязнь разрыва	192	Безопасные Убежища	235
Неожиданная Филантропия	192	Личные Приготовления	235
Избегайте	194	Личные Решения	236
Разоблачения	194	В лучшем случае	236
Энрон (Enron)	195	В худшем случае	237
Уорлдком (Worldcom)	195	Произойдет	237
Репрессивное Правление	195	До Последних Дней	237
Колониализм	196	Ожидания Спасения	239
Бункерное Мышление	196	Искажённая Логика	240
Ограничения Путешествий	196	Противоречивая Информация	240
Меньшее Зло	197	Маленький Человек	240
Столкновение Планов	198	Реакция Истеблишмента	241
Разорванное Звено	199	Нервничаящий Истеблишмент	241
Диктатуры	199	Больше Правды	241
Че Жив!	200	Запоздалые Признания	242
Вероятный Исход	200	Извинения Папы Римского	242
Когда Ложь Не Срабатывает	201	Отсутствие Руководства	243
Содействие Дискуссии	203	Администрация Буша	243
В какую сторону?	205	Другие Объяснения	244
Чупакабры	205	Замешательство	244
Многочисленные Войска	205	Доказательство	244
Душа Континента	206	Смена Капитанов	245
Бразильский Розуэл	206	Внезапная Гибель	246
Останки Чупакабры	207	Общественное Благо	247
Научная фантастика	208	Насущная Необходимость	247
Умершие	208	Не Политики	247
Пересекающие	208	Козлы отпущения	248
Заболевание	208	Вселение в Президента	249
Азиатская Эпидемия Гриппа	209	Объяснения	249
Болезни из-за Излучений Ядра	209	Вокруг Земного Шара	250
Моргеллоны	210	Репрессивные Режимы	251
Уровень смертности	210	Красноватый Крест	252
Желание умереть	211	Встревоженное Население	252
Билл Гейтс	211	Беспорядки во Франции	253
Интернет	211	Конфликтные Зоны	253
Плавильная Чаша Народов	212	Нацеленное Послание	254
Формирование Образа	212	Отслеживающие	255
Звездные Карты	213	Запрещенное Сообщение	255
Сходящиеся Признаки	213	Кампании	256
Обеспокоенная Публика	214	Видение Будущего	256
Бессодержательные СМИ	214	Предвестники Сдвига Полюсов	256
Сохранён	215	Быстрое Изменение	256
Тенденции 2002 года	215	Разрушение Социума	257
Возбуждение 2002 года	216	2 Лагеря	257
Наступление 2003 года	217	Контактные группы	258
Провалы Разоблачающих	218	Изменение Образа Жизни	258
Шок от Наблюдаемого	218	Неуверенность	258
Дебаты	219	Синхронное Раскрытие	259
Раскрытие	219	Роли	259

Изменение Факторов.....	260	Натуральный Обмен (Бартер) (с. 259).....	288
Ведомые Дети.....	260	Безопасные Убежища (с. 259).....	288
Создание Судьбы.....	261	Личные Приготовления (с. 259).....	288
Те, Кто Создает Изменения.....	261	Личные Решения (с. 259).....	288
Координация.....	261	Ожидания Спасения (с. 259).....	288
Деятельность Для Преобразования.....	262	Уровень Смертности.....	288
Воплощенные Помощники.....	262	Выжившие (с. 259).....	289
В Присутствии.....	262	Магнитный Импульс.....	289
Эйнштейн.....	263	Предшествующее Состояние Здоровья.....	289
Бакминстер Фулер.....	263	Нездоровая Окружающая Среда.....	290
Родственные Души.....	263	Группы Спасения.....	290
Банды Психопатов.....	264	Стратегия Группы.....	291
Тенденции Новой.....	264	Маленькие Группы.....	291
Руководство Головорезами.....	264	Служащие Другим.....	292
С Чистого Листа.....	265	Ведомые.....	292
Общение.....	265	Опора для Других (с. 259).....	292
Почему Нэнси?.....	266	После Катаклизма (с. 259).....	292
Реакции на ZetaTalk.....	267	Великие Возможности (с. 259).....	292
Атака на Вестника.....	267	Сдвиг Полусов.....	292
Противники ZetaTalk.....	268	Будущее.....	293
Атаки на IRC.....	268	Тест на Ориентацию.....	293
Точность Прогнозов на 2003 г.....	268	Действия.....	294
Источник.....	269	Распределение Запасов.....	294
Промашка.....	270	Тревоги.....	295
Прямая Линия Связи.....	270	Религии Будущего (с. 259).....	295
ZetaTalk в Прямом Эфире.....	271	Выживший (с. 259).....	295
Внезапная Тишина.....	271	Самообеспеченность (с. 259).....	295
После Катаклизма.....	272	Высокая Технология (с. 259).....	295
Природные Ресурсы.....	272	Особенности (с. 259).....	295
Великие Возможности.....	272	Разделение.....	295
Зеленое Движение.....	272	Самопроизвольно Возникшие Группы.....	296
Разрушенные Миры.....	273	Верность Выживших.....	297
Очищение.....	273	Анклавы Элиты.....	297
Драгоценное Имущество.....	274	Ведомые Дети (с. 259).....	298
Социальные Службы.....	274	Что Ищет Душа.....	298
Натуральный Обмен (Бартер).....	274	Координация (с. 259).....	298
Накопление Продовольствия.....	275	Нападения в Будущем (с. 259).....	298
Выращивание Продовольствия.....	275	Банды Заключённых (с. 259).....	298
Голодные Бунты.....	276	Гибридные Жилища (с. 259).....	298
Религии Будущего.....	277	Связь с катаклизмами.....	298
Нападения в Будущем.....	277	Временной интервал.....	299
Банды Заключённых.....	277	Колонии Гибридов.....	299
Гибридные Жилища.....	277	Партнеры По Команде.....	299
Вечный Источник Питания.....	278	Межрасовые Браки.....	300
Из Других Миров.....	279	Гулять открыто.....	300
Культурные Различия.....	279	В Последние Месяцы.....	300
Культурный обмен.....	279	Вращение Останавливается.....	301
Смысл Жизни.....	279	Групповые Землетрясения.....	301
Неверно Истолкованные Сообщения.....	280	Землетрясения Перед Сдвигом.....	302
Кому Верить.....	280	Метеоритные Ливни.....	303
Системы Верований.....	281	Взрывающиеся Города.....	303
Судный День.....	281	Взрывающиеся Фабрики.....	303
Второе Пришествие.....	281	Признаки для Темной Стороны.....	304
Вознесение.....	281	Сценарий Драмы (с. 259).....	304
Подъем.....	281	Час Спусти.....	304
Будущие Сдвиги Полусов.....	282	Возобновление Вращения (с. 259).....	304
Ожидаемые События.....	282	Новая География (с. 259).....	304
Голубая.....	283	Большой Наклон Оси.....	305
Будущее.....	284	Изменения Климата (с. 259).....	305
Опустошение.....	284	Новый Климат (с. 259).....	305
Крах правительства (с. 259).....	284	Пустыни (с. 259).....	305
Военное Положение.....	284	Некоторые Страны.....	305
Возобновившее Работу Правительство.....	285	Преобладающие Ветры (с. 259).....	306
Правительство в Бункере.....	285	По Ветру.....	306
Правительство (с. 259).....	286	Возвращение к Норме (с. 259).....	306
Новая MJ12.....	287	Взрывающиеся Жабы.....	306
Будущее MJ12.....	287	Таяние Полярных Шапок (с. 259).....	307
ZetaTalk в Прямом Эфире (с. 259).....	287	Уровень Моря (с. 259).....	307
Интернет (с. 259).....	287	Уровень Моря (с. 70).....	307
От Берега к Берегу.....	287	Потеря Атмосферы (с. 259).....	307
Опустошенные Города (с. 259).....	288	Ядерная Зима (с. 259).....	307
Промышленная Деятельность (с. 259).....	288	Мрак (с. 259).....	307
Ничего не Стоящие Деньги (с. 259).....	288	Изморось.....	307
Драгоценное Имущество (с. 259).....	288	Природные Ресурсы (с. 259).....	307

Возрождение (с. 259).....	307	Собственные Сомнения.....	332
Семена Возрождения (с. 259).....	307	Права Животных.....	333
Здоровье Человека.....	307	Первородный Грех.....	333
Шок.....	308	Грех.....	333
Разлагающиеся Тела.....	308	Книга Добра.....	334
Голод.....	308	Золотое Правило.....	334
Социальные Службы (с. 259).....	309	Тайна Откровения при Фатиме.....	335
Просить о Смерти.....	309	Римский Папа Рагцингер.....	336
Голод.....	309	Попытка Господствовать.....	337
Наилучшее Питание.....	310	Агрессия.....	337
Сдвиг Времен Года (с. 259).....	310	Подставь Другую Щеку.....	337
Прогнозируемые Времена Года.....	310	Добрый Самаритянин.....	338
Возрождение Садов (с. 259).....	311	Доверие.....	338
Приготовления к Неурожаю (с. 259).....	311	Разграничение Приверженности.....	338
Мелкий и Крупный Скот.....	311	Короткие Пути.....	339
Океаническая жизнь (с. 259).....	311	Война и Преступность.....	339
Внутренние Озёра (с. 259).....	311	Несколько Гнилых Яблок.....	339
Производство Электричества.....	311	Вторая Мировая Война.....	340
Хранение Топлива.....	312	Садизм.....	340
Новые Источники.....	312	Ядерные испытания.....	340
Вечный Источник Питания (с. 259).....	312	Развращение Властью.....	341
Цивилизация.....	312	Увечья.....	341
Короткие Волны.....	313	Культ Мелхиседека.....	341
Магнитный Импульс.....	313	Эмиссары Света.....	342
Безопасная Вода (с. 259).....	313	Стоунхендж.....	342
Загрязнители (с. 259).....	313	Драконы.....	342
Промышленные Зоны.....	313	Антарктика.....	343
Разрушенные Миры (с. 259).....	314	Зов.....	344
Очищение (с. 259).....	314	Зов.....	344
Переход Земли.....	314	Эквиваленты.....	344
Будут Оставлены Позади.....	314	Кто Принимает Зов.....	345
Ориентация.....	315	Посланник света.....	345
Реинкарнация (Перевоплощение).....	315	Зов Служащих Себе.....	345
Ключевые Характеристики.....	315	Неосознанно.....	345
Отличительные Черты.....	316	Интуиция.....	346
Под Каким Именем.....	316	Любопытство.....	346
Духовная Эволюция.....	317	Молитва.....	346
Рай и Ад.....	317	Сеансы.....	346
Перемена Ориентации.....	317	Заклинания.....	347
Объединятся Позже.....	317	Символы.....	347
Период Поляризации.....	318	Ожидание Зова.....	347
Возрастание Дихотомии.....	318	Без Промедления.....	348
Необузданное Насилие.....	319	Основные Цели.....	348
Литлтонская Резня.....	319	Участь Человека.....	348
Массовое убийство Амишей.....	320	Создатели Бедствий.....	349
Бойня в Университете Вирджинии.....	320	Просто Скажите Нет.....	349
Магазин в Небраске.....	322	Зов Контактёра.....	349
Звездные войны, День Сегодняшний.....	323	Соглашение До Рождения.....	349
Генная Инженерия.....	323	Технологический Зов.....	350
Консерваторы.....	324	Близкий Контакт.....	350
Уровневые Войны.....	325	Просветление.....	350
Повседневность.....	326	Предсказания Скаллиона.....	351
Сдвиг Полусов (с. 259).....	326	Эдгар Кейс.....	351
Будущее (с. 259).....	326	Пророчество.....	351
Служение Другим.....	326	Одновременный Зов.....	352
Без Тела.....	326	Коллективный Зов.....	352
Уроки 4-й Плотности.....	326	Зов от Руководства.....	352
Жизнь с Любовью.....	327	Зов MJ12.....	353
Сплошная Работа, Никаких Забав.....	327	Зов к Zeta.....	353
Небольшая Доля Эгоизма.....	327	Зов Сдвига Полусов.....	353
Телепатия.....	328	Осознание.....	353
Сохранение Секретов.....	328	Зов в Будущем.....	354
Говорите Правду.....	328	Вторая Мировая Война.....	355
Испытываемые Нападения.....	328	Гитлер.....	355
В Руках Человека.....	329	Сатанинские Ритуалы.....	355
Сдвиг Полусов.....	330	Происхождение СПИДа.....	356
Духовное Здоровье.....	330	Распространение СПИДА.....	356
Духовная Осведомленность.....	330	Континент-Цель.....	356
Лицемерие.....	331	Вирус Эбола.....	357
Программа.....	331	Положение Человека.....	358
Естественный Отбор.....	331	Доминирующая Позиция.....	358
Несчастья.....	331	Загнанная в Угол Жертва.....	359
Жизненные Обстоятельства.....	332	Ведущие Духи.....	359
Сознательный Выбор.....	332	Антихрист.....	359

3-я Мировая Война.....	360	Знак Треугольника	383
Дьявол	360	Форма Тарелки	383
Десять заповедей	360	Треугольные НЛО	383
Боги Эдема	361	Шарообразные НЛО.....	383
Визит из Кладена	361	Плазменные Корабли	383
Посещения	362	Облака с Молниями	384
Подсознательно	362	Приметы Корабля-Носителя.....	384
Чередующиеся Реальности	362	Миры	385
Только Что Произошло.....	363	Много Серых	385
Первая Встреча	363	Зеленые Люди	385
Гипноз	364	Рептилии	385
Воспоминание	365	Орион	386
Болезненные Переживания	365	Богомолы	386
Блокировка	365	Люди-Кошки	386
Знаки	366	Скандинавы	386
В Постоянном Контакте	366	Плеядеане.....	386
Телепатия	366	Сириане	387
Душа-к-Душе	367	Похожи на Людей.....	387
Двойное Родство.....	367	Д-р Дэн Бьюриш (Dan Burisch)	387
Особый Друг	367	Многообразие Форм Жизни	389
Уродливые Инопланетяне	367	Размер и форма	390
Творчество Контактеров	368	Веды	390
Одинаковые Видения	368	Скайфиши и Стержни	391
Приготовления.....	368	Галактические Зоопарки	391
Изменение Контактеров	369	Генетический вклад.....	391
Аллергии	369	Человеческие Расы	391
Проблемы с Ушами	369	Американские индейцы	393
Жужжание в Мозге.....	369	Австралийские Аборигены.....	393
Таблицы Признаков	370	Семья Человека	393
Группы Крови.....	370	Города на Луне	394
Увеличение Количества	370	Конечная Цель	394
Защита/Лечение	371	Древние Культуры.....	394
Послания Ченнелинга	371	Культурные Инопланетяне	395
Разговор с Зетами	371	Взаимодействие Между Инопланетянами	395
Предварительное Предупреждение	372	Социальные Структуры	395
Парализованное Состояние	372	Ритуалы	396
Вне Тела	372	Музыка	396
Глаза в Глаза	373	Сексуальные Вариации	396
Выигрывают Время	373	Триады.....	397
Подмена.....	373	Космический Компьютер	397
Невидимость	374	Имена Инопланетян	397
Многие Тысячелетия	374	Древняя Венера	398
Следы Посетителей	374	Космический Язык	398
Всего Лишь Сон	374	Люди В Черном	398
Ложная Память	375	Гномы	399
Вызванные Наркотиками	375	Снежный человек	399
Световая Форма.....	375	Дельфины	399
Без Визитных Карточек	376	Вампиры.....	399
Стук	376	Человек-Мотылек (Mothman).....	400
Различные Группы	376	Подземная жизнь	400
Знакомство с Формами Жизни	377	Типы Зетов	400
Другие Имена	377	Знание Зетов	401
Сказки.....	377	Источник Энергии.....	402
Неполадки с Электричеством.....	377	Ранние Зеты	402
Яркие Огни	378	Еда Зетов	402
По Телефону	378	Пустыня Гоби	402
Радио или Телевидение.....	378	На Марсе	402
Инсценированные Посещения	378	Zeta Reticuli	403
Цветные Огни	379	Школы Зетов.....	403
Черный Ящик.....	379	Развлечения.....	403
Роли	379	Литература	403
Пропавшие Пилоты	380	Религия	404
Термин "Похищение"	380	Роли Зетов	404
Право на Похищение	380	Супружество Зетов	404
Серьезное Дело	381	Управление Рептилий	405
Отраженный Страх	381	Диктат	405
Пойман Навсегда	381	Без эмоций	405
Смешанные Чувства	381	12-я Планета	406
Контакты с Детьми.....	381	Долгая Жизнь.....	406
Вспоминать Опасно	382	Рождение человека	406
Бад Хопкинс	382	Древние Боги	406
Доктор Джон Мэк.....	382	Завоевание	407
Бетти Хилл	382	Сооружения на Марсе.....	407
Бетти Андреассон	382	Тетраэдрические Кристаллы	408

Жизнь на Марсе	408	Урок Ориентации	438
Великие Пирамиды	408	Пробуждение	439
Тайная камера	409	Не Одиноко	440
Сфинкс	409	Инопланетное присутствие	440
Китайские пирамиды	409	Расписание	440
Австралийские Артефакты	409	Первые Впечатления	440
Похожесть на местных	410	Признаки Пробуждения	441
Майя и Инки	410	Долгожданный Прием Инопланетян	441
Племя Догонов	410	Рост Числа Наблюдений	442
А кому праздник	410	Не Только НЛО!	442
Правила	412	Массовые Наблюдения	443
Совет Миров	412	Светящиеся Корабли	443
Отделение	412	Наблюдения Кораблей-маток	443
Устав Совета	413	Огни в Небе	443
Темп Изменений	413	НЛО на Пленке	444
Земля – Участник	413	Обряд Посвящения	445
Подсчет Голосов	413	Общие	445
Голоса Меньшинства	414	Фальшивые	445
Голосующее Население	414	Отключения Энергии	445
Смешанное Окружение	415	Тела Инопланетян	446
Смешанные Цели	415	Слово	446
Энрон	416	Съемки в Аризоне	446
Вмешательство	416	Переоценка Розуэлла	447
Чернобыль	416	Требование Доказательств	447
Зонд "Контур"	417	Разногласие	447
Защита/Лечение	418	Опровергать Предположения	448
Перемещение Планет	418	Ложные каналы	448
Очевидная Точность	419	Ложные Заявления	449
Обстоятельства против Людей	420	Обмен с Серпо	450
Без Задержки	421	Арт Белл (Art Bell)	451
Правила Контактв	422	Хогланд (Hoagland)	451
Контакты Детей Звезд	423	ZetaTalk	451
Многоразовые Миры	423	MUFON	452
Протокол Путешествий	423	Утечки	452
Путешествия Во Времени	423	Элемент Сомнения	452
Теории	424	Наступающий Июнь	453
Политика	424	Сообщение Новостей	453
Объявление Войны	424	Тест На Правду	454
Выравнивающие Войны	425	Сообщение Новостей (с. 259)	454
Смертный Приговор	425	Специальная Программа Эй-Би-Си	454
Практика Рабства	426	Орсон Уэллс	455
Пересекающиеся Курсы	426	Самолет Президента	455
Челноки	426	Инсценировка Вторжения	456
Пределы Исследований	427	Встречи с Инопланетянами	456
Служба Себе	427	Следующая фаза	456
Держать В Повиновении	427	Прошлое	456
Служба Другим	428	Смутные Времена	457
Дружеские Разногласия	428	Пророчество	457
Вмешательство	428	Чжуге Лян	457
Безусловная Любовь	429	Китайский Мираж	458
Без Денег	429	Предсказания на 1999 год	459
Имплантанты	430	Служащие Другим (с. 259)	459
Исцеления	430	Знакомый Незнакомец	460
Свобода Воли	431	Должен Что-то Делать	460
Вторжение	431	Массовое Сознание	460
Исключения	432	Уста Сумасшедших	461
В Неведении	432	Шаги и Стадии	461
Незримо и Безмолвно	432	Фалунь Гун	461
Инопланетные Технологии	432	Гулять открыто (с. 259)	462
Пути Спасения	433	Говорите Другим	462
Избежать	433	Языковые Барьеры	462
Требования Спасения	433	Висящие Вокруг Сатурна	462
Челнок – 12-я Планета	433	Спутники Марса	463
Что Есть Бог	434	Стэнтон Фридман (Stanton Friedman)	463
Играя Роль Бога	434	Бельгийская тревога	463
Планетарные Души	434	Шум в Персидском Заливе	463
Души Животных	434	Мехико	463
Думающие Машины	435	Российские Наблюдения	463
Роботы	435	Израильские Наблюдения	464
Недостаток Выбора	435	Тревога в Колорадо	464
Ограниченные Роботы	436	CSETI	464
Правило Всезабвения	437	Доктор Грир (Greer)	464
Кармическое Правосудие	437	Доктор Рейд	465
Записи	437	НЛО в Африке	465

Гора Шаста (Shasta).....	465	Дэвид Айк (David Icke).....	499
Вызвать Корабль для Посадки.....	465	Грубый Промак Бута.....	499
Массовая Посадка.....	466	Колесница Богов.....	499
Круги на Полях.....	466	Звездное Путешествие (Star Trek).....	500
Ключи к Разгадке Кругов на Полях.....	467	Темные Небеса.....	500
Расположение Кругов.....	467	Захваченный.....	500
Видеосъемки Кругов на Полях.....	467	10,5.....	501
Мистификации Кругов на Полях.....	468	Канал Дискавери.....	502
Возобновившиеся Мистификации Кругов.....	468	Огонь в Небе.....	502
Будущие Круги.....	468	Звездные Врата.....	502
Холм Ветряной Мельницы (Windmill Hill).....	468	ID4.....	502
Корреляция Кругов на Полях.....	469	Когда Миры Сталкиваются.....	503
2003?.....	469	Знаки.....	503
Сметена в Бедствие.....	470	Война Миров.....	503
Качание, Наклон и Снижение.....	471	Теософы.....	504
Блокировка Орбиты.....	472	Сет.....	504
Магнитные Триместры.....	472	Книга Урантии (Urantia).....	504
Язык Кругов на Полях.....	473	Записи Акаши.....	504
Магнитный Резонанс.....	474	Пророк Клэр.....	505
Линии Потокос.....	475	Бэрд Сполдинг (Baird Spalding).....	505
Змеиный Танец.....	475	Сильвия Браун (Sylvia Browne).....	505
Медленный Разворот на 270°.....	476	Рамта (Ramtha).....	505
Жужжание на Вылете.....	477	Барбара Марциняк.....	506
Асимметричное Дело.....	478	Александр (Alexander).....	506
Готова к Наклону.....	478	Шелдон Нидл.....	506
Планеты в Соприкосновении.....	479	Барбара Клау.....	506
Не Ядерное.....	479	Лисса Ройял.....	506
Ключи к Временной Шкале.....	480	Соллог.....	506
Зеркальная Эклиптика.....	481	Джелайла Старр.....	507
Напоминающие Круги.....	482	Анна Хэйес.....	507
Напоминающие Круги #2.....	482	Точность ZetaTalk.....	507
Напоминающие Круги #3.....	483	Правительство.....	508
Напоминающие Круги #4.....	483	Человеческие Элиты.....	509
Подделки.....	484	План Выживания.....	509
Извилистый Путь.....	485	Бегство Элиты.....	510
Ноябрьская Реальность.....	486	Возобновившее Работу Правительство (с. 259).....	511
Пьяный Крен (с. 259).....	486	План Буша.....	511
Простота Кругов.....	486	Запланированные Проверки.....	511
Сезон 2005 г.....	487	Тревога Среди Ультраправых.....	512
Тенденции Кругов на Полях в 2005 г.....	488	Окончательный Жребий.....	513
Сезон 2006 г.....	489	Правительство в Бункере (с. 259).....	513
Магнитное Столкновение.....	489	Ускользание Хватки.....	513
Подделки 2006 г.....	490	Некуда Бежать.....	514
Круги на Полях в 2007 г.....	490	Мучительное Ожидание.....	514
Почему им есть дело.....	492	Свободное Падение Рынка.....	515
История Зетов.....	492	Чего Они Боятся.....	517
Предсказания ZetaTalk.....	493	Следы в Небе.....	518
Развоплощенные Оппортунисты.....	493	План Инверсионных Следов.....	519
Аннунаки.....	493	Возобновленная Активность.....	519
Аштар.....	494	Микроволновые Вышки.....	520
Конфедерация.....	494	Блокады.....	521
Совет Девяти.....	494	Проверка Блокады.....	522
Ma-Di или DOMA.....	494	Проверка Убежищ-на-Месте.....	523
Уммо (Ummo).....	494	Программа для Гастарбайтеров.....	523
Белое Братство.....	495	Преемственность Правительства.....	525
Крылоделы.....	495	Северо-Американский Союз.....	525
Билли Майер.....	495	Бюрократы.....	527
Андромедианский контакт (Алекс Кольер).....	496	Оппозиционеры.....	527
Скаллион (Scallion).....	496	Военное Положение (с. 259).....	527
Общность.....	496	Попытки Введения Военного Положения.....	527
Стив Нейл (Steve Neill).....	496	Тактика Сильной Руки.....	528
Рут Монтгомери.....	496	SARS (Атипичная Пневмония).....	529
Индейцы Хопи.....	496	Рициновый Заговор.....	529
Битлз.....	497	Ограничения Путешествий.....	530
Целестинское (Celestine) Пророчество.....	497	Приказы Президента.....	530
Путь Исследователей.....	497	Захват Власти Бушем.....	531
Дальние Путешествия.....	497	Роль ООН.....	533
Космическое Путешествие.....	497	Портовая Сделка с ОАЭ.....	533
ET 101.....	498	Неприкосновенность ООН.....	534
Секретные Обеты.....	498	Террористическая Опасность.....	535
Институт Ясновидения.....	498	Терроризм?.....	535
Командир Х.....	498	Операция Завершение (TopOff).....	536
Группа Феникс.....	498	Кибер-Безопасность.....	537
Leading Edge (Передний Край).....	499	Сортировка Людей.....	538

Перестрелка в Рэйберне	538	Карточный Домик	597
Украденные с Б52 Боеголовки	540	Проверки	597
Убийства Военных	540	Антивоенные Протесты	598
Чейни в Огне	541	Депрессия	598
Большая Ложь	542	Одобрение Конгресса	599
Вопросы Доверия	543	Твердая Решимость	600
Бреши в Сокрытии	543	Не Достигнут Цели	600
Трещины в Сокрытии – Примеры	544	Ракетный Склад Фалькон	601
Эрозия Сокрытия	545	Казнь Берга	602
Роковая Черта	546	Война в Израиле	603
Оцепенение Сокрытия	547	Ирано-Иракская Война	603
Слабые Доводы	548	Война с Северной Кореей	603
Два Сценария	549	Скачок в Индию	604
Крысолов	550	Иранская Напраслина	604
Восприятие Общественности	551	Атака Хезболлы	606
Почему FEMA Провалилось?	552	Предупреждение	607
Подача Информации	553	Остановка АЭС	607
Разоблачение	553	Косово	608
Переданные Секреты	554	SOHO	608
Намордник для СМИ	556	План побега	608
Кто Знает?	556	Пресса о Марсе	609
Невозможное Сообщение	557	Изучение Марса	609
Осведомленность Общественности	558	Зонд "Контур" (с. 259)	610
Дилемма для ВМФ	558	Ракета Союз	610
Корабли Выходят в Море	560	Колумбия	610
Эвакуация МКС	561	Шаттл Дискавери	611
Сбалансированное Действие	562	Обломки	612
Подача Информации	563	Пионер 10	613
С Глазу на Глаз	563	Дженезис	613
Саммит Большой Восьмерки	564	Проблема Хаббла	614
Пронзительная Тишина	565	Планы Ядерной Бомбардировки	614
Рот На Замке	566	Езда Вслепую	615
Гибель Астрономов	566	Жесткий Контроль	616
Преднамеренные Утечки	567	Россия – Да?	616
Любопытные Поставщики	568	Глубокое Воздействие	617
Атака на Америку	568	Результат Глубокого Воздействия	618
Взрывы в Лондоне	569	Голоса Избирателей	619
Заминированные Автомобили в Соединенном Королевстве	571	Опросы Общественного Мнения	620
Знал ли Буш	571	Если бы Победил Гор	620
"Свой" Люди	572	Новое Руководство	621
Еще По Поводу 11 Сентября	572	Неудобная Правда	622
Эшелон	573	Сужение Кольца Вокруг Роува	622
Тактика Террора	574	Отставка Роува	623
Сибирская Язва	575	Афёра с Социальным Обеспечением	625
Оспа	575	Возрастание Неуместности	625
Внезапные Прививки	576	Лицо Страху	626
Неудача с Вакциной	576	Роспуск МJ12	627
Угроза Пандемии	577	Злоупотребление	628
Провоцирование Пандемии	578	Самоубийство	628
Терри Шиаво	579	Новая МJ12 (с. 259)	629
Микробиологи	580	Будущее МJ12 (с. 259)	629
Обвинения Фитцджеральда	581	Только США	629
Корпорация Убийц	582	Русское МJ12	629
Бен Ладен	583	США/Россия	629
FEMA	584	Выбранные Чиновники	630
Аудиопослание Бен Ладена	584	Мировые Лидеры	630
Повешение Саддама	584	Определённые Страны	630
Взрывы на Бали	585	Проход Планеты X	631
Гражданская Война в Ираке	585	Китайский Визит	631
Московский Театр	586	Победила Система "Дайболд"	632
Зацикленность на Ираке	586	Уступка Керри	634
Полномочия Буша	587	Исход Членов Кабинета	634
Негативная Реакция	587	Удар по Бушу	635
Вселение	588	Затрепетавшая Свеча	636
Процесс Обезглавливания	588	Октябрьский Сюрприз	637
Противодействие Обману	589	Перестановки в Военном Командовании	638
Сага Гонсалеса	592	Октябрьский Сюрприз	639
Спившийся Буш	592	Хиллари = Облегченный Вариант Буша	640
Взрывы у Чейни (Cheney)	593	Шансы Маккейна	641
Запрет на Полеты	594	Вице Президент Маккейна	641
Нацисты В Белом Доме	595	Старые Привычки	643
Вторжение в Ирак	595	Сочувствие по Доверенности	644
Просчёт	596	Волшебник из Страны Оз	644
		Власть Педофилии	645

Жизнь при Демократии.....	647	Проект "Прометей".....	675
Гражданские права.....	647	Тесла.....	675
Уэллстоун.....	647	Подземные Сооружения.....	675
Кен Лэй.....	648	Подземные Туннели.....	676
Самоубийства Финансистов.....	648	НААРП.....	676
Рабин.....	649	Адмирал Бёрд.....	676
Убийство Бхутто.....	650	Президент Кеннеди.....	677
Взрыв в Оклахома-Сити.....	651	Джон-младший.....	677
Вашингтонский Снайпер.....	652	Мэрилин Монро.....	677
Игры с ЛСД.....	652	Адмирал Форестол.....	677
Радиационное Загрязнение.....	652	Харрингтон.....	677
Коммунизм.....	652	Методы Затыкания Ртов.....	678
Скрытые Мотивы.....	653	Взаимодействие.....	678
Монумент Вашингтона.....	653	Выслеживание Контактёров.....	679
Розуэл.....	654	Надзор в Школах.....	679
Розуэл по полковнику Корсо.....	654	Традиции.....	680
Внеземное биологическое существо (ВБС).....	655	Управление Мышлением.....	681
Сокрытие.....	655	Ясновидение.....	682
Инопланетное присутствие.....	655	Желатиновый Дождь.....	682
Право Знать.....	656	Черные Вертолеты.....	682
Политика Открытости.....	656	Фильм о Вскрытии.....	683
Военные дела.....	656	Псевдо-Фантастика.....	683
Военные Катастрофы.....	656	Секретные Материалы (X-Files).....	684
Обратное восстановление инопланетных технологий.....	657	Агенты по Оповещению.....	684
Компания American Computer.....	657	Открытые Агенты.....	684
Что стоит за аварией в Кексбурге.....	657	Сокол (Falcon).....	685
Разбившиеся корабли.....	657	Билл Купер.....	685
MJ12.....	658	Джон Лир.....	685
Всемогущий Крллл.....	658	Фил Шнейдер.....	686
Добро или Зло.....	658	Боб Лазар.....	686
Соглашения.....	659	Комбинированные Сообщения.....	686
Отключения энергии.....	660	Полуправда.....	687
Песня Правительства.....	660	Проект.....	687
Желтая книга.....	661	Сигнал из Созвездия Пегаса.....	687
Программа MJ12.....	661	Негативная Пресса.....	687
Проекты MJ12.....	661	Несущие Жизнь Планеты.....	688
Цели Зетов/MJ12.....	662	Гибриды.....	689
Рупор MJ12.....	662	Что Есть Гибриды.....	689
Пайн Гэп.....	663	Почему Гибриды.....	689
Зона 51.....	663	Первоначальные.....	689
Далс, штат Нью Мехико.....	663	Не Зетанские Гибриды.....	690
Забавный Летательный Аппарат Лазара.....	663	Старые Добрые США.....	690
Документы MJ12.....	664	Особенные дети.....	690
Синяя Книга.....	664	Связь с катаклизмами (с. 259).....	691
Группы MJ12.....	664	Временной интервал (с. 259).....	691
Служба в MJ12.....	664	Увеличивают Темп.....	691
MJ12 Прихорашивается.....	665	Колонии Гибридов (с. 259).....	691
Вольера.....	665	Межрасовые Браки (с. 259).....	691
Красная Книга.....	665	Партнеры По Команде (с. 259).....	691
Эмблема Аполлона.....	665	Семейные Линии.....	691
Аполлон 13.....	666	Нет Пожилых.....	691
НАСА.....	666	Соглашение До Рождения.....	691
Замолчавшие Астронавты.....	666	Знакомство.....	691
Войны в НАСА.....	667	Беременность.....	693
Посадка на Луну.....	667	Охранные правила.....	694
Международное Сотрудничество.....	668	Доноры-Отцы.....	694
Глобальный Заговор.....	668	Расширенные Семьи.....	694
Бильдербергская Группа.....	669	Лелеять Детей.....	695
Трёхсторонняя Комиссия.....	669	Техника Генной Инженерии.....	695
Совет по Международным Отношениям.....	669	Запреты Клонирования.....	695
Иллюминаты.....	669	Генетические болезни.....	696
Масоны.....	670	Совершенное Тело.....	696
Звездные Войны.....	670	Рецессивные Гены.....	696
Русские Звёздные Войны.....	671	Основные Сходства.....	696
Сооружения на Луне.....	671	Различия Физиологии.....	697
Исчезающие Спутники.....	671	Человеческие Черты.....	697
Околосемные объекты.....	672	Зетанские Эмоции.....	698
Ядерные Объекты.....	672	Эволюционный Скачок.....	698
Филадельфийский Эксперимент.....	672	Зетанский IQ.....	699
Монтокский Проект.....	673	Посередине.....	699
3-я Альтернатива.....	673	Красивое Тело.....	699
Вакцинация.....	674	Прото-Гибриды.....	700
Прививки.....	674	Модель 90-х.....	700
Медицинские Имплантанты.....	675	Когда Мы Можем Встретиться.....	700

Где Они Живут.....	701	Следует После.....	730
Чистокровные.....	701	Черные дыры.....	730
Вымирающие Виды.....	701	Разворот.....	730
Враждебные Люди.....	702	Скрытая масса.....	731
Кто В Ответе.....	702	Искривление Пространства/Времени.....	731
Дезинформация.....	703	Гравитация.....	731
Клоны Зетов.....	703	Антигравитационные Устройства.....	732
Умирающая Раса.....	703	Сила Отталкивания.....	732
Ложные Гибриды.....	704	Солнца.....	733
Плотности.....	705	Солнечная Атмосфера.....	733
Физическая плотность.....	705	Двойные Звезды.....	733
Быстрее света.....	705	Солнечные вспышки.....	734
Сосуществование.....	706	Рентгеновские лучи.....	734
Пересечения Плотностей.....	706	Рождение Звезд.....	735
В Том Же Пространстве.....	706	Образование Атмосферы.....	735
Обитание в Океане.....	707	Звуковые Хлопки.....	736
Перемещение в Другую Плотность.....	707	Вращение.....	736
Опасности При Смещении.....	707	Приливы.....	737
Объединение Плотностей.....	707	Полярные Сияния.....	737
Механизм Перемещения.....	708	Планетарный Магнетизм.....	738
Перенос.....	708	Газообразные Планеты.....	738
Места Посадок.....	708	Противостояние.....	738
Изменяющиеся Переменные.....	709	Прогнозирование Землетрясений.....	739
Бермудский Треугольник.....	709	Облака, Сопровождающие Землетрясения.....	740
Пространственно-Временные Туннели.....	709	Тунгусский Взрыв.....	740
Духовная Форма.....	709	Отклонение Астероидов с Орбиты.....	741
Вечная Душа.....	710	Световые Частицы.....	742
Субстанция Души.....	710	Связи Световых Частиц.....	742
Начало Жизни.....	711	Красное Смещение.....	743
Космическая Пыль – Живая?.....	711	Гравитационные Частицы.....	743
Формирование Сущностей.....	712	Гравитационный Поток.....	744
Прерванные Сущности.....	712	Галактики.....	744
Возжигание.....	713	Поток Частиц.....	745
Воплощения.....	713	Энергетические Волны.....	745
Осознанность.....	714	Шаровая Молния.....	746
Старые Души.....	714	Образование Льда.....	747
Почему Инкарнации.....	715	Взрывы.....	747
Когда Мы Умираем.....	715	Субатомные Частицы.....	748
Между Жизнями.....	715	Единая Теория.....	748
Следующая Инкарнация.....	716	Руками Человека.....	749
Теснота Среди Ждущих Воплощения.....	716	Ферромагнетизм.....	749
Направленность Инкарнаций.....	717	Водяная Колыбель.....	750
Ощущения Души.....	718	Чувствительность.....	750
Соединение Ума и Души.....	718	Ранний Человек.....	750
Связь Души с Телом.....	718	Строительные Блоки ДНК.....	751
Проценты.....	719	Биоритмы.....	751
Другие Миры.....	719	Процесс старения.....	752
Обитаемые Миры.....	719	Аутоиммунные Болезни.....	752
Разумные Насекомые.....	720	Спонтанное Возгорание Человека.....	752
Кто Был Вначале.....	721	Вымирание Динозавров.....	753
Генная инженерия.....	721	Речь Дельфинов.....	753
Недостающее звено.....	721	Повсеместное Бесплодие.....	754
Первенцы Земли.....	722	Связь Между Разумом и Телом.....	754
Концепция Бога.....	722	Мозговые Волны.....	755
Разумные Плотоядные.....	723	Кома.....	756
Духовная Плотность.....	723	Вместимость мозга.....	756
Множество Воплощений.....	723	EQ.....	757
Достижения.....	723	Телекинез.....	757
Преображение.....	724	12-я Планета.....	757
Переход Земли (с. 259).....	724	Магнитное поле.....	758
Будут Оставлены Позади (с. 259).....	724	Гравитационное Поле.....	758
Следующая Остановка.....	724	Равновесие.....	759
Тоска по Дому.....	725	Статус-кво.....	760
Посещения Вулканов.....	725	Резонанс.....	760
Уроки Плотностей.....	725	Возмущения Орбит.....	760
Левитация.....	725	Гул.....	761
Развоплощение.....	726	Вспышки.....	761
Фотонный Пояс.....	726	Смена Полюсов.....	761
Вайбы.....	726	Инверсии Вращения.....	762
Сад Файндхорна.....	726	Порог сдвига.....	762
Интуитивные Домашние Животные.....	726	Наиболее Слабое Звено.....	762
Науки.....	728	Близкий Проход.....	763
Вселенная.....	729	Полюса Магнитные и Географические.....	763
Большой Взрыв.....	729	Блуждающие Полюса.....	764

Возможность Столкновения.....	764	Орбиты.....	819
Вращение и Орбита.....	765	Эллиптические.....	819
Пояс Астероидов.....	766	Замедление Движения Зондов.....	820
Близкие к Земле Астероиды.....	766	Плоскость Орбиты.....	820
Дрейф Континентов.....	766	Двойные Орбиты.....	821
Метеоры.....	767	Возмущения.....	821
Африканские Копи.....	767	Круговое Движение Планет.....	822
Двойник Земли.....	767	Центробежная Сила.....	822
Залежи Нефти.....	768	Орбиты Спутников.....	823
Планета X.....	768	Траектории.....	823
Орбита Кометы.....	769	Облако Оорта.....	824
Орбита Броска.....	770	Периодические Кометы.....	824
Второй Фокус.....	770	Эфемериды.....	825
Расстояние от Земли.....	771	Средневековье.....	825
Ретроградная Орбита.....	771	Противоречия.....	826
Угол Входа.....	772	Ньютон.....	826
Конфликт.....	773	Абсолютные Значения.....	827
Скорость.....	774	Математические Доказательства.....	827
Замедляющие Влияния.....	775	Вектора.....	827
Скорость Убегания.....	776	Квантовая механика.....	828
Второй Проход.....	776	Кручение.....	828
Свечение 12-й Планеты.....	776	Статистический Анализ.....	828
Под Пылью.....	777	Путешествие во Времени.....	828
Красная Планета.....	777	Поток Времени.....	829
Вращение Лун.....	778	Межзвёздные Путешествия.....	830
Световые Столбы.....	779	Парение.....	830
Вздымающаяся Магма.....	780	Сверхпроводники.....	831
Перемена в Колебаниях Магмы.....	780	Кристалл.....	831
Третий Магнит.....	780	Холодный Синтез.....	831
Напряжение у Южного Полюса.....	781	Машина Ньюмэна.....	831
Что Делают Магниты.....	782	Элемент 115.....	831
Этап Схватывания.....	782	Быть Человеком.....	832
Предшествующий Сдвигу Дрейф.....	783	Бороться или Убегать.....	832
Провалы в Магме.....	784	Подавляемые Эмоции.....	833
Столкновение Штормов.....	785	Болезни, Вызываемые Стрессом.....	833
Прибытие Пылевого Облака.....	786	Уход От Реальности.....	833
Заряженное Пылевое Облако.....	787	Рост Аутизма.....	834
Танец Лун.....	788	Психоз.....	834
Свет Второго Солнца.....	788	Тревога.....	835
Неприкосновенные Орбиты.....	789	Отрицание.....	835
Имитация Времен Года.....	789	Плохие Новости.....	836
Солнцестояние.....	791	Уверенность.....	836
Куда Двигается Земля?.....	792	Ответы.....	836
Танцующие Партнеры.....	792	Беззащитность.....	837
Кометы Приходят Раньше.....	793	Реакции на Катастрофы.....	838
Голубое Кольцо Юпитера.....	794	Жизнь: Подъем Низов.....	838
Убийственно для Хэзлвуда.....	795	Когда Дела Идут Не Так.....	839
Часы Ньютона.....	796	Заслуженное Лидерство.....	840
Темный Двойник.....	797	Ожидающие Партнеры.....	841
Бич.....	798	Личности Душ.....	842
Видимость Темного Двойника.....	799	Физическая Форма.....	842
Укрывшийся Монстр.....	799	Прямохождение.....	843
Световая Иллюзия.....	800	Ауры.....	843
Фото Свидетельство.....	801	Излечение рака.....	843
Нерегулярный крен.....	802	Болезнь Альцгеймера.....	843
Ровная Линия на IERS.....	804	Анорексия.....	844
Больше и Ближе.....	805	Боль.....	845
Точка Прохода.....	806	Пагубные привычки.....	845
Проплывание Мимо Солнца.....	806	Музыка.....	846
Ожидание Выдоха.....	807	Удовольствия.....	846
Большое Сжатие.....	808	Калорийная Низкопробная Пища.....	846
Проталкивание Вперед.....	809	Домашние животные.....	847
Колебание с Поворотом.....	810	Шахматные Матчи.....	847
23° – это Ключ!.....	811	Уважать себя.....	847
Кольца Планеты X.....	812	Порка.....	848
Глаз Тайфуна.....	812	Пропавшие Дети.....	848
Видимое Затишье.....	813	Игры С Применением Насилия.....	848
Смысл Заявления об Открытии Седны.....	814	Страх.....	849
Толкотня Вокруг Нэнси.....	814	Опасности.....	849
Транзит 8 июня.....	815	Самоуничтожительное поведение.....	849
Кнут и Пряник.....	815	Инстинкт Убийцы.....	850
Венера и Марс.....	817	Мать и Ребенок.....	850
Венера, Цыплячи Игры.....	817	Джон Бенет Рамси.....	850
Планеты.....	818	Юмор.....	851

Тайные Организации	851	Бон (праздник соединения с душами умерших)	880
Аборт	852	Божественный нектар	880
Самоубийство	852	Левитация	880
Вегетарианцы	852	Нирвана	880
Почитание Жизни	853	Молоко Гамеша	880
Неразрушимая Душа	853	Йоги	881
Чакры	853	Джек Потрошитель	881
Реинкарнация	853	Стив Фоссет	881
Прошлые Жизни	854	Гитлер	883
Околосмертный Опыт	854	Вильгельм Рейх	884
Призраки	854	Судьба	884
Вне Тела	855	Гороскопы	884
Вселение	855	Магические числа	885
Дитя Звезд	856	Нумерология	885
Знающие	857	Карты Таро	885
Примеры	857	Доски Уйжа	885
Одержимость	857	Обратная Речь	886
Ощущения Тела	857	Роберт Монро	886
Посеяны Звездами	858	Дежа Вю	886
Медитация	858	Энергия Чи (Ци)	887
Шаманизм	858	Гомеопатия	887
Шаманизм	859	Иглоукальвание	887
Предчувствия	859	Вуду	887
Полтергейст	859	Ведьма из Блэра	888
Посещения Призраков	860	Иисус	888
Экстрасенсы	860	Будда	888
Телепатия	861	Мухаммед	888
Сон	861	Майтрея	889
Сны	862	Даосизм	889
Знахари	862	Саи Баба	889
Инь и Ян	863	Чудеса	890
Карма	863	Мессия	890
Архетипы	863	Непорочное Зачатие	890
Оборотни	864	Распятие	891
Культурные Влияния	864	Код Да Винчи	891
Правильная Религия	864	Туринская Плащаница	892
Небесные Врата	865	Священные Иконы	892
Религиозные Войны	865	Код в Библии	892
Расовая Ненависть	865	Сен-Жермен	892
Объединенные Нации	866	Тамплиеры	892
Капитализм	866	Послание Марии	893
Научные Теории	866	Стигматы	893
Человеческая Непогрешимость	866	Жанна Д'Арк	893
Независимое Мышление	867	Служение Кому?	894
Контекст	867	Искажённое Послание	894
Совпадение Событий	867	Мормоны	894
Классификация	868	Язычество	894
Лучшие Намерения	868	Царь Давид	894
Клятва Гиппократа	869	Давид и Голиаф	895
Выбор Профессии	869	День Отдыха	895
Признаки Положения в Обществе	870	Проклятие	895
Быстрое Обогащение	870	Одержимое Бормотание	895
Политика	871	Ангелы	896
Принятие Ответственности	871	Адам и Ева	896
Обязательства	872	Создание	896
Козлы отпущения	872	Заветный Ковчег	896
Отрицание Холокоста	872	Вифлеемская Звезда	897
Прощение	873	Пирамиды	897
Расщепление Личности	873	Астрономические Ориентиры	897
Лозоходство	874	Бесконечные Дебаты	898
Одаренные Аутисты	874	Динозавры	898
Культы Самоубийства	874	Карта Урала	898
Семейный Союз	875	Мумии	898
Гомосексуализм	876	Содом и Гоморра	899
Те, Кто в Трауре	876	Эльдорадо	899
Мифы	877	Лемурия & Атлантида	899
Нострадамус	877	Сицилийские Огни	900
III Мировая Война	877	Феникс	900
Белый бизон	878	Троянская Война	901
Откровения	878	Вестготы	901
Эфирная сетка	878	Друиды	901
Линии Лея	879	Вавилонская Башня	901
Сайентология	879	Коралловый Обелиск	901
Клонэйд (Clonaid)	879	Советы зетов по местностям	903

Австрия	903	Буклет для выживания	910
Англия	903	Документация по выбору Безопасных Мест	911
Африка	903	Опасности	911
Белоруссия	904	Советы по Выживанию	911
Венгрия	904	Временное	911
Греция	904	Списки Необходимого	911
Испания	904	Жилище	912
Казахстан	904	Инструменты	912
Крым	904	Тепло	912
Норвегия.....	905	Семена	912
Россия	905	Цыплята	913
Украина	905	Козы	913
Финляндия	905	Рыбные Фермы	913
Швейцария	905	Охота с Помощью Лука	913
Эстония	906	Помощники	913
Баку.....	906	Час Спустя (с. 259).....	914
Барнаул.....	906	Список Книг.....	914
Владивосток.....	906	Радио	914
Вроцлав	906	Пешком	914
Денвер	906	Местоположение	914
Иркутск	907	Эмоции	914
Москва.....	907	Модели	915
Новосибирск	907	Маленькие Группы (с. 259)	915
Омск	907	Накопление Продовольствия (с. 259)	915
Санкт-Петербург	907	План	915
Саратов.....	908	Ничего не Стоящие Деньги (с. 259).....	915
Ташкент.....	908	Натуральный Обмен (Бартер) (с. 259)	915
Черное Море	908	Группы Спасения (с. 259).....	915
Кольский Полуостров	908	Ожидания Спасения (с. 259).....	915
Альпы	908	Зеркальные сайты	916
Уральские Горы.....	908	Биография Нэнси Лидер.....	917
Помощь!	910		

СДВИГ ПОЛЮСОВ

Примечание: ссылки на статьи, появившиеся после мая 2003 г. выделены жирным шрифтом.

Зеты говорят о катастрофических изменениях, описанных в Видении Нэнси, данном ей Зетами; что характер ее Внезапного Воздействия предсказуем, но возникло Отрицание на Рубеже Тысячелетий, несмотря на Ажиотаж по Поводу Начала Нового Тысячелетия, правительство не будет Трубить Тревогу; что Земля хранит свидетельства Предыдущих Катаклизмов, Блуждания Поллюсов; как соотносятся между собой празднование Еврейской Пасхи и Предыдущий Сдвиг, во время которого состоялся Исход Евреев из Египта; как быстрое замерзание Мамонтов и Движение Астероидов являются доказательством. Почему книги авторства Великовского и Сичина, а также многих Пророков кажутся противоречащими друг другу, и что имеются Расхождения в Пророчествах и в Картах Будущего; что некоторые Записи Утеряны, а Календари и Часы должны быть уточнены. Зеты заявляют, что к поступающим новостям неизбежно происходит Эмоциональное Привыкание, что при восприятии тревожных вестей часто возникает Соппротивление, поэтому Тонкое Послание – это лучший способ их передачи; что в предшествующие сдвигу годы повсеместно будут случаться Неурожаи, заставляющие Приспосабливаться к Жизни без Урожая и Привыкать к Новой Диете; что возможно возникновение Угрозы Войны, а также Замораживание Финансов, и Крах Рынка, вероятно, произойдет с различными последствиями Влияния Краха. Зеты объясняют, почему Календарь Майя или парад планет, ожидаемый 5 мая 2000 г., не являются ключами, и почему трудно соблюсти Точность в определении Расписания Сдвига Поллюсов; как Новый Орлеан, показавший Картину Скорого Будущего и Фильмы-Катастрофы являются предзнаменованиями. Зеты говорят, что несмотря на существование Очевидных Ключей будут появляться отвлекающие Ложные Тревоги; и утаивание правды под Масками Катаклизмов, даже несмотря на то, что Доказательство Существовало до этого уже многие годы, и гигантская комета уже Возвещает о своем приближении с помощью таких предвестников, как Зеленые Метеоры, Космический Мусор, Новая Луна, Землетрясения в Вечной Мерзлоте, Лунные Ореолы, Черная Вода, и Замедление Океанических Течений, и некоторых других признаков, вроде Деформированных Лягушек и Больших Птиц и возрастающей степени распространения Глубинных Землетрясений. Зеты говорят о том, существовали ли Атланты и Земля Му; был ли всемирный Потоп, и почему Ной его ожидал; что Моисей был вестником свыше; описывается ли Сдвиг Поллюсов в таких Историях, как рассказ о Расступившемся Красном Море и об Ионе и ките; почему около Бермудских островов существуют Затопленные Дороги; что показывают Древние Карты; какая существует связь между Сдвигом Поллюсов и Лохнесским Чудовищем, Снежным Человеком и Брайнердским Озером.

Зеты говорят о том, что Хвост Кометы сначала обмахнет Землю, осыпая ее Красной Пылью и Осколками из Хвоста, Предупреждая о приближении сдвига; затем приближающаяся комета заставит Землю на несколько дней Остановить Вращение из-за Магнитного Захвата, создавая Долгий День или Ночь, тогда как она, протестуя, будет издавать Стон; потом в верхних слоях атмосферы возникнут гигантские Молнии с Громом, поднимутся Неистовые Ветры, и сформировавшись в небе нефтесмикаты дождем выпадут вниз, образуя Шквалы Огня; затем, когда ядро Земли попытается выровняться в магнитном отношении по гигантской комете, произойдет Сдвиг Поллюсов с Разрывом Континентов, Горообразованием в определенных Горных Цепях, и Опусканием или Подъемом отдельных частей земной поверхности; что Существовавшее Ранее выравнивание

платформ диктует сегодняшний Сценарий Драмы¹; почему гигантские Приливные Волны и массы Вздымающейся Воды обрушатся на побережья Наводняющими Приливами, хотя Движение Воды начнется уже в тот момент, когда вращение остановится, и может сформироваться большой Океанский Водоворот, что сдвиги плит могут привести к Опусканию Дна Атлантики, повлияв на окружающие береговые линии, и к появлению рядом с Антарктидой Новой Земли, но Другие Планеты будут при этом мало затронуты влиянием Планеты X. Зеты говорят о том, что Возобновление Вращения произойдет в течение дня после сдвига; почему Сдвиг Поллюсов приведет к образованию новых полюсов и нового экватора, породив Новую Географию; почему Земля подвергнется Климатическим Изменениям; почему возникнет Новый Климат и Пустынь будет меньше, но Преобладающие Ветры восстановятся; что позже из-за Таяния Полярных Ледяных Шапок из океанов придет большое наводнение с общим Подъемом Уровня Морей; что Земля испытает Возрождение, как это бывало и в прошлом; что Семена Возрождения находятся в диких местностях, которые мы сегодня сохраняем как заповедники, хотя некоторые виды флоры и фауны могут оказаться Вымершими Видами; что жизнь будет возрождаться благодаря кислороду, выделяемому Океанической Жизнью и жизнь часто будет процветать во Внутренних Озерах и хотя Ядерная Зима не наступит, Возвращение к Норме может занять несколько десятилетий.

Зеты говорят о том Как Подготовиться, какие Первые Шаги следует предпринять, Какое Отношение нужно выработать к этому Самому Ужасному Дню и Как Определить час наступления сдвига; какие могут быть предприняты общие Меры Безопасности, но что в Индии, тем не менее, люди должны Подготовиться к Смерти; о сильных Землетрясениях и извержениях Вулканов, которые при этом произойдут, как например в Йелл-Достоуне, и о том, как Пережить Землетрясения, Быстрый Сдвиг и Бушующие Воды, и почему лучше всего этому может способствовать Мелкая Траншея; как долго сохранятся Мрак и повышенный Уровень Моря, и насколько существенной будет Потеря Атмосферы; почему Сдвинутся Времена Года, и когда можно будет начать Возрождать Сады; где найти Безопасные Места и как возвести Безопасные Строения; как можно использовать дно высохшего озера или, например, Соляную Равнину; что не всякую воду можно будет считать Безопасной Водой; что, хотя существует опасность в местах Хранения Ядерных Запасов, Загрязняющие Вещества рассеются; что мы должны подготовиться заранее, чтобы избежать Паники Последней Минуты, но Уровень Подготовки и момент, когда нужно будет подключить к этому Друзей и Семью, могут варьироваться; что Признаки Обратного Отсчета сообщат, что Час Сдвига уже близок, и по ним можно определить его Достоверность. Зеты говорят о том, на что будет похожа жизнь на Земле в Будущем; они прогнозируют, Что Выживет, и указывают, что Сдвиг Поллюсов является Великим Уравнителем; что в некоторых местах можно будет найти Манну с Небес, что произойдет Крах Правительства, но что будут такие Выжившие, включая ответственные народы, которые будут служить Оплотом для Остальных; что во всем мире останутся Разрушенные Города, и даже Век Механизмов прервется, но использование источников Новой Энергии будет на подъеме, и даже будет работать Интернет; но что акции и бумажные деньги превратятся в Ничего не Стоящие Деньги.

Зеты говорят, миф это или правда, что Сдвиг Поллюсов вызван Завихрением планетарного магнитного поля; испытает ли Земля Нагрев Поллюсов в результате тепловой волны или их Таяние из-за Сдвига; возможно ли вмешательство со стороны инопланетян, или Катаклизм Неизбежен и бесполезно принимать Желаемое за Действительное; всегда ли Планета-Возмутитель приходит со стороны Созвездия Орион; есть ли у 12-й Планеты Луны; вызваны ли землетрясения и повышенная вулканическая активность Электромагнитным Импульсом, и можно ли считать

¹ Драма (от др.-греч. δράμα «действие, театральное представление, зрелище», от δράω «действую, совершаю») – здесь: напряженная и динамичная жизненная ситуация.

геологическим свидетельством след от Удара Астероида. Зеты объясняют как комета NEAT V1, Отрицание в Проекте 2MASS и астероиды 1997 XF11 и 2002-NT7 были тайным предупреждением, Комета Ли – признанием, а кинофильмы типа "Ядро" – содержат целенаправленное сообщение, и уже подготовлен Новый План Действий.

Примечание: Когда Планета X прибыла внутрь солнечной системы в 2003 г., и это еще не закончилось, хотя она совершила циркуляции во время прохода Южного полюса Солнца и подстраивания под магнитное поле Солнца. Некоторые тексты ZetaTalk будут более понятны в контексте и с учетом даты написания. Эти темы, приведенные ниже, организованы по дате написания и их нужно читать в порядке исторической перспективы. Рост земных изменений и электромагнитного влияния и свидетельств присутствия Планеты X внутри солнечной системы вполне ощутимы. Однако в поисках самых последних ZetaTalk переходите сразу вниз страницы, где расположены новости о текущем годе!

В 2002 была Видна Комета, особенно Осенью 2002 г. в Любительские Телескопы с помощью Координат Зетов для первых Успешных Наблюдений; но что при этом нужно было учитывать Факторы Видимости и что это – Не Звезда и она излучает Красный Свет, характер прохождения которого меняется в зависимости от Широты расположения наблюдателя. Зеты говорят, что раннее Замедление Вращения отразилось в Тенденции Изменения Данных, но было Не Очевидным; что неопределенность наступления Минут Обратного Отсчета и Различия во Времени наступления полдня могут создать Путаницу с Замедлением, но важно то, что Определить Степень Замедления все еще просто. В 2003 г. Огненный Дракон, представленный сначала Двумя Персонами, пока планета находилась вдалеке, и к Апрелю 2003 видимая Невооруженным Глазом, а потом, когда она подошла ближе, – многими Персонами Планеты X и Вторым Солнцем; почему возникает Периодичность Прохода или приближения, Временные Рамки которого прогнозируемы; Почему 15 мая было выбрано для преднамеренной Лжи во Спасение как самая ранняя дата в 2003 г. и верна ли намечаемая дата на Конец 2003 г. и что Прямой Разговор нужен чтобы запутать Истеблишмент¹; хотя Земные Изменения по-прежнему являются наилучшими указаниями на Время Признания Решения, чтобы избежать Препятствий для Переезда; что несмотря на Отключения Электроэнергии и Бухающие Звуки истеблишмент Пресекает Распространение Информации используя Солнечные Вспышки в качестве Солнечных Авантюристов под Солнечным Прикрытием, хотя развиваются Странности Атмосферы.

В 2004 г. Зимнее Солнцестояние показало медленный прогресс и для многих наступило Долгое Ожидание на протяжении этого (2004) Длинного Года; какое влияние оказывает Кометовидный Монстр и почему Танец Начинается, но предшествующие события будут встречены Без Удивления; как человек перед сдвигом будет предупрежден Восходом Солнца на Западе и 3-мя Днями Темноты после Поворота в Темноту как на Гончарном Круге; как начнутся Пьяный Крен и Колебание Земли с Колебаниями Погоды, и Земля окажется в Прочном Захвате с Блокировкой платформ; как Крутящий Момент² и Вздымание Магмы приведут к Растрескиванию, Излому и Выталкиванию на Суматре; почему увеличилось количество Катастроф Небольших Самолетов и землетрясений в Зоне Растяжения и возникла путаница по поводу Солнечного Минимума. В 2005 г. Признаки Изменения были очевидны, несмотря на вопросы Где Находится Планета X?; но Порог Перейден и Линии Тенденций с Крайностями Погоды и образующимися В Воздушных Пото-

¹ Истеблишмент (от англ. *Establishment*) – власть имущие, правящие круги, политическая элита.

² Момент силы (синонимы: крутящий момент; вращательный момент; вертящий момент; вращающий момент) — векторная физическая величина, равная произведению радиус-вектора, проведенного от оси вращения к точке приложения силы, на вектор этой силы. Характеризует вращательное действие силы на твердое тело.

ках Торнадо и с Танцем Луны были очевидны; Возвращение Хвоста, и Земля Оказалась на Дыбе, и Солнечные Ожоги и окончательный Наклон Влево стали результатом всего этого, наряду с Сокращением Тихого Океана и Распространяющимся Зловонием и Развершимся Адом, возникшими из-за колебания; сколько Существует Доказательств и если есть путаница относительно Последовательности Событий, то будет Ясно Послание по поводу написания. Зеты говорят, является ли Комета Хейла-Боппа кометой тысячелетия, и действительно ли существует Объект Шрамека и что Инопланетные Искусственные Патогены оказались ложной тревогой.

В 2006 г. наступили Сибирские Морозы и появился Несущийся Хвост, Когти Дракона на Земле стали Экспоненциальными³ с Ростом Частоты Землетрясений и ожидающимся Северо-Американским Разрывом, поскольку Планета X Неотвратима и Беспошадна, вызывая появление Водяного Древа. В 2007 г. Земля Испускала Газы и Обрушился Мост в Миннеаполисе, что показало напряжение, как сделал это Рождественский Молот, когда Планета X Справа, наряду с возникновением Проекта Горизонт и Перуанской Метеороитной Болезни. В 2008 г. были Отключения Блэкберри и Рои Землетрясений в Рино, разорвались Кабели у Александрии и Кабели у Дубая, наряду с возникновением Пелены над Меркурием. В 2009 г. разбился самолет рейса Air France 447 и Вернулось Второе Солнце в сочетании с Жестоким Колебанием и Магнитным Завихрением и Отключением в Бразилии и Неоновыми Завитками, наряду с тем, что Так Говорит SOHO. В 2010 г. Круги на Радарах и Скрытие НАСА и Заблудшие Луны привели НАСА в неистовство.

Видение, данное Зетам

Начало Видения Нэнси

Я смотрю вниз на Землю, из космоса, но нахожусь достаточно далеко и неспособна видеть все очертания сразу, в деталях. Находясь над Северной Америкой, я вижу только линию, проходящую от Северного Полюса к выпуклости Бразилии в Атлантическом Океане. Затем Земля поворачивается ниже меня к востоку, пока я не перемещаюсь куда-то по Тихому океану так, чтобы я могла видеть конец линии, проходящей от Южного Полюса к центру Индии.

Теперь я над Индией, Земля поворачивается так, что я двигаюсь в пространстве назад к Северной Америке. Перемещаясь по юго-восточной Азии, я вижу, что Земля на морских побережьях исчезает, как бы съедаемая повсюду водой. Это все происходит по береговой линии, насколько позволяет охватить мой взгляд, с севера Кореи к Индонезии. Индонезия таким образом по существу вся исчезает. Австралия испытывает воздействие воды даже перед началом этого съедания береговой линии, поскольку западная половина полностью оказывается под водой.

Когда показывается западное побережье Северной Америки, я вижу, что вся береговая линия Северной Америки от того места, которое, как я понимаю, было Калифорнией, до Канады, резко поднята выше уровня воды. Центральная Америка находится под водой. На месте, где (я предполагаю, что) был Сан-Франциско – водопад. Эта береговая линия не зеленая, а появился бежевый цвет. Перемещаясь над Соединенными Штатами, я вижу юго-восточное побережье, съедаемое далеко вглубь тем же самым образом, как и Юго-восток Азии. Флорида исчезла, – как и все восточное побережье она преобразовалась в Аппалачские горы. Крайний юг находится под водой.

Теперь вид положения Земли изменяется, она поворачивается подо мной так, чтобы я видела знакомые очертания суши. Перемещаясь над Канадой и затем над массивом острова Гренландии я вижу, что на месте Европы виден ряд островов. При пе-

³ Экспоненциальный рост — в математике экспоненциальное возрастание величины (возрастание в геометрической прогрессии), которая растет со скоростью, пропорциональной её значению.

ремещении по континенту далее, я вижу Индию или то место, где она обычно располагалась, которое уже заканчивается водной лазурью. Индия полностью под водой. Затем я передвигаюсь над массой земли, и не узнаю (Антарктиду?), которая не имеет никакой растительности, какой бы то ни было.

После этого мне показывают дом в том месте, которое кажется подобным горячей пустыне, продуваемой сухим ветром. Мне говорят, что это произойдет поздней весной или ранним летом 2003 года. Земля будет горяча и безмолвна. Я могу наблюдать в видении, что повсюду распространился красный зной. Мне говорят, что в это время будет всемирный неурожай из-за засухи в течение 3 лет кряду.

Конец Видения Нэнси

Наш эмиссар, Нэнси, передала видение, которое мы дали ей относительно катаклизмов. Катаклизмы последуют из-за воздействия магнитного поля гигантской кометы, которая является фактически планетой вашей Солнечной Системы. Эта планета превосходит по массе Землю. Комета пройдет сначала через вашу Солнечную Систему между Землей и Солнцем. Никакого столкновения произойти не может, поскольку орбиты не пересекаются. Однако, при прибытии из космоса, как это было и ранее, комета имеет определенную ориентацию оси магнитного поля, не совпадающую с ориентацией полей группы планет, вращающихся вокруг Солнца. Комета существует в гигантском объеме космического пространства, где она и проводит большую часть своего цикла, делая один оборот в среднем приблизительно за 3657 лет. Поскольку комета приближается к вашей Солнечной Системе, она ускоряется, так что она сохранит направление магнитного поля когда просвистит мимо. Так как ее масса существенно больше, чем у Земли, магнитное поле Земли не будет воздействовать на нее столь значительно. Земля же в этом отношении не так удачлива.

Первый проход произойдет по нашим расчетам в начале 2003 года. Все ожидаемые катаклизмы произойдут во время этого прохода – приливно-отливные волны, землетрясения величиной 15 баллов по шкале Рихтера, и образование облака вулканической пыли вследствие извержений вулканов, которое на десятилетия сделает атмосферу непрозрачной до сумрака. Второй проход произойдет приблизительно через 7 или более лет, – приблизительно в 2011 году. Этот второй проход произойдет вне вашей Солнечной Системы, но ряд катаклизмов произойдет и в это время.

Внезапное Воздействие

Примечание: записано 12 апреля 2003 года во время сессии IRC на ZetaTalk в режиме реального времени.

Во многих предсказаниях о том, как будут разворачиваться события, мы разделяли геологические изменения, которые можно предсказать, и те события, исход которых зависит от человека. Геологические изменения также разделяются нами на те, о которых мы *можем* вам говорить, и те, сообщать о которых нам не позволено. Нам не позволено, например, предсказывать, на какой город и в какую дату будет воздействовать землетрясение. Нам не позволено передавать, что мы знаем о возможном начале извержения вулкана в период ближайших нескольких дней. Мы можем передавать только о земных изменениях общего характера, которые должны произойти или необходимость осуществления которых может быть установлена Советом Миров, поскольку эта Земля является домом для обучения человека, а такие предсказания вмешиваются в природу этой обучающей школы.

Решение этих проблем находится в руках человека, окружаемого ложными репортажами СМИ, в которых, например, появляется недостаточно сообщений о росте количества землетрясений, погодных нарушений, взрывов фабрик и о повышении уровня моря. Экономика терпит неудачи, хороших новостей нет, но в новостях раздаётся щебетание о различных предсказаниях, что скоро всё *будет* хорошо. Если реальность от публи-

ки скрывают, а то, что сообщают, противоречит нашим предсказаниям, то *эта* проблема зависит от человека. В руках человека также находится контроль над такими вопросами, будут ли закрыты атомные электростанции, будут ли взорваны мосты, чтобы воспрепятствовать выходу из города в сельскую местность, и будет ли в той или иной стране введено военное положение. Решение этих вопросов могло бы измениться в один миг, и это всегда зависит от человека. Можно сказать так, – о том, что вероятно обнаружится за недели до остановки вращения, ZetaTalk об этом уже сообщать не будет.

Мы разделим всё это на две части, на то, что *не* будет зависеть от человека, и на то, что *от* него зависит. Тех, кто следит за сообщениями ZetaTalk удивляет то, что свирепость от сдвига полюсов, которую мы описали, будет воздействовать на Землю короткое время, но Земля, кажется, ведёт себя сегодня, как обычно. Но это, конечно, не так, поскольку замедление вращения было уже замечено теми, кто осуществляет тщательное хронометрирование, как скачок на несколько секунд в день, и погода дико отклоняется от той, что должна быть обычно. Температурные колебания во всём мире в течение сезонов имеют *настолько* широкий диапазон и изменчивый характер, что посев и уборка урожая зерновых для фермеров превратились во что-то вроде азартной игры. И всё же в новостях по этому поводу не слышно никаких объяснений и толкований. Для тех, кто задаётся вопросом, *почему* за несколько недель до основного события – сдвига полюсов Земля не сотрясается землетрясениями, океаны не смывают сушу, мы предложили бы такой умозрительный опыт.

– Заметьте, что ваши планеты, движущиеся по своим орбитам, *проходят* мимо друг друга без ощутимого влияния на более близком расстоянии, чем расстояние от Земли, на котором сегодня находится Планета X. Заметите ли вы их приближение или удаление? Вы можете быть информированы о том, что в этом положении планеты выстраиваются в линию друг с другом, или о чём-то подобном, но человек с улицы не обратит на это внимания, поскольку никакого заметного влияния *не* будет!

– На 5 мая 2000 года было сделано глупое предсказание, что планеты, выстроившиеся в одну линию, окажут на Землю всевозможные влияния, что мы правильно оценили как ложную тревогу и заметили, что при этом мать-Земля *не* испытает какого-либо воздействия! Тогда у кого-то должен возникнуть вопрос, – если приближающаяся Планета X скоро должна вызвать сдвиг полюсов, почему же она должна вызвать катастрофы?

– Влияние Планеты X вызывает замедление вращения, магнитную диффузию (рассеяние магнитного поля) и погодные нарушения *только* потому, что это – большой магнит, тогда как другие планеты – нет. Меркурий – магнит, но он ближе к Солнцу, которое доминирует над его полем своим магнитным полем, поэтому оно сводит его влияние на нет. Это влияние, которое позволяет Планете X воздействовать на Землю, оказывается на ядро Земли. После размышления, почему движущиеся по орбитам вокруг Солнца окружающие планеты во время близкого прохода *не* воздействуют друг на друга, проделайте такой опыт.

– Прибейте гвоздём к верхней поверхности стола небольшой магнит, гвоздь должен проходить через центр магнита, чтобы он мог свободно поворачиваться. Выровняйте в линию с меньшим второй, больший магнит так, чтобы оба Северных Полюса указывали в одном направлении. Придвигайте Северный Полюс большего магнита к Южному Полюсу меньшего, но с очень незначительной скоростью, так чтобы больший магнит мог пройти над меньшим. Заметьте, что меньший не замечает, или будет казаться, что не замечает, движение большего магнита, до тех пор пока он не подойдёт к *точке* прохода, когда меньший магнит внезапно преодолеет трение о поверхность стола и повернётся к большему.

Вот на *это* мы ссылаемся, когда сообщаем, что до последней недели или до остановки вращения влияние на Землю, которое можно будет затем назвать драматическим¹, будет небольшим.

¹ Драматический – здесь: напряженный, динамический.

Землетрясения продолжают возрастать линейно, погода продолжит вести себя более переменчиво, но по линейной шкале, и замедление вращения будет постепенным, так что день будет удлиняться не на час, если это будет не последний день до остановки вращения. Поэтому тем, кто ищет фанфар с небес, громко возвещающих о земных изменениях, в наступлении которых можно быть *уверенным*, вынуждены сказать, что они не появятся. Что касается вопросов, зависящих от человека, они продолжат быть тем, что мы точно предсказать не можем, *потому что* их решение создаёт человек.

Отрицание на смене тысячелетий

В ближайшее время Земля пройдет через физический катаклизм. Он связан со сменой тысячелетий, но не является именно тем, что предсказывают Библия, Нострадамус или самые разные провидцы нашего времени. Есть правда в слухах, что существует гигантская комета, называемая 12-ой Планетой. Есть правда в том, что стало известно о сильных геологических изменениях, раздирающих континенты и поднимающих горы высь. Потоп случился именно в один из таких периодов. Для таких времен характерны сдвиги полюсов. Земная кора скользит по мягкому расплавленному ядру, сдвигаясь при этом в сторону, противоположную сдвигу земного ядра, которое, будучи более восприимчивым к действию магнитных сил, движется под их влиянием. Сейчас землян ожидает именно такое время сильных геологических смещений пластов.

Погибнет много людей. Земляне, в основной своей массе, будут оставаться в неведении. Они, может быть, узнают о засухе, о красноватом зареве во время дневной жары, возможно даже о красноватой пыли, окрашивающей воду и придающей горький вкус питьевой воде. Большинство людей на Земле имеют столько повседневных проблем, день ото дня, что они едва ли обратят внимание на все это. Но даже те, кто заметят эти изменения, едва ли смогут что-либо предпринять. Смогут ли убеждать человек, который с трудом кормит свою семью? За счет чего они будут жить, даже если смогут добраться в безопасное место? И какое место считать безопасным? У людей нет опыта поведения в подобных ситуациях. Он не заложен в их память. Слишком распространено отрицание фактов. Власти не будут способствовать распространению информации ради поддержания спокойствия и сохранения существующего положения дел.

Но даже там, где люди будут информированы, будут предприняты недостаточные меры. Осматриваясь воуруг, люди будут рассуждать, стоит ли ради такой жизни что-то делать. Оставить дом, удобства, знакомые места и друзей – все то, на чем построена их жизнь? Как они будут жить? Если даже они вынуждены будут стать нищими, они все-таки смогут остаться в знакомом окружении. Будут и такие, которые будут цепляться за свои материальные ценности и ни за что не захотят с ними расставаться. Они так и умрут со своими богатствами, уцепившись за вещи как любовники. Большинство же, встретившись лицом к лицу с таким удручающим выбором, встанут в позицию отрицания.

Основная часть человечества обречена на неосведомленность, отсутствие удачи или отказ от действий. Те же, кто выживет после массовых землетрясений, превращающих города в пыль, и после массивных приливных волн, которые затопят материки на сотни миль территорий вглубь, будут либо счастливыми, либо им помогут. Так как Земля должна стать домом существей, ориентированных на Служащих Другим, только люди, действующие исходя из такой ориентации, смогут остаться в своем человеческом теле или же осуществить реинкарнацию позже. Если существа захотят остаться в теле человека, то во время бедствий им будет оказана помощь. Они не будут знать о том, что им помогают, просто окажется, что во время наводнения им подвернется какой-то плавучий обломок, который поможет им выжить, или они придут в сознание после землетрясений. Многие из них переедут в безопасные места и создадут

общины, существующие на принципах Служения Другим – принципах будущего. Эти места будут находиться в сельской местности, коммуны будут вести в основном примитивный образ жизни, не опираясь на достижения современной цивилизации, какой они знали ее до или после катаклизма.

Лихорадка Конца Тысячелетия

Будет много дебатов в научных сообществах о том, насколько устойчивы изменения, предсказываемые нами и другими. Лихорадка, связанная со сменой тысячелетий будет в любом случае, потому что существуют предупреждения пророков, собранные из многих источников, даже если никаких изменений в физической или духовной жизни Земли и не произойдет. Ажиотаж по поводу смены тысячелетий дойдет до белого каления, когда климат Земли станет повсюду то горячим и засушливым, то бесконечно дождливым, и будет полно сообщений о слабо светящейся звезде, которая кажется движущейся и приближающейся. Когда власти будут успокаивать, что климатические изменения периодически всегда происходили в истории Земли, что это обычный цикл, или что это парниковый эффект и все вернется на свои места, многие не поддадутся этому. Дискуссии будут оживленными, но споры никогда не разрешат ситуации. Этими темами действительно будут насыщены новости, так как они будут ежедневно затрагивать каждого, и для многих тревога и беспокойство станут каждодневными спутниками.

Одна тема будет обсуждаться особенно горячо – предсказанные даты, и по мере того как они будут приближаться и проходить, для некоторых наступит облегчение. Особенно, когда пройдет собственно дата смены тысячелетия, появится много тех, кто почувствует, что дискуссии пора заканчивать, так как продолжение дискуссий приведет только к панике. Однако, дискуссии и сообщения новостей будут только будоражить.

Сигнал Тревоги

То, как население отреагирует – вопрос не столько животрепещущий, сколько гипотетический, так как правительства не сообщат правду людям, которыми они управляют. Правительства будут в крайнем смятении, будут спорить в агонии, но говорить ничего не будут. Слово правды должны распространять обычные люди – через такие сети как Интернет, например. Кто хочет услышать – будет слушать. Кому нет дела до этого – будет отрицать. Те, кто будет неспособен перестроиться – не будет слушать в любом случае, и тем самым будет "сидеть, сложа руки". Рассмотрим конкретнее, что же произойдет.

Разговоры о конце света, о смене тысячелетий и о том, что это означает, витают в воздухе не одно столетие. По крайней мере в течение двух последних столетий люди предсказывали, что конец света наступит такого-то числа. Но эти дни проходили и ничего не случилось. Люди привыкли к таким разговорам, а потому, слыша их, в основном улыбаются. Таким образом, неважно, кем и как громко людям будет сообщено о предстоящих изменениях, абсолютное большинство проигнорирует это. Даже когда 12-я Планета станет видимой и явно приближающейся, люди будут отмечать такие разговоры, как бред еще одного паникера.

Не так уж и много каждый отдельный человек может сделать, чтобы изменить эту ситуацию. Лучше направьте ваши усилия на обустройство места для вас и ваших друзей, для вашей семьи и любимых. Лучше посвятите себя сохранению сегодняшних технологий и приготовлению к необходимости прокормить вашу небольшую группу, чтобы хоть *что-нибудь* могло выжить, вместо того, чтобы подогревать панику в массах. Иначе время будет потрачено впустую.

Уверю вас, что даже если бы правительства планеты забили тревогу – прямо сейчас – все равно люди, которыми они управляют, отмахнулись бы от правды. Как можно доказать свое

утверждение? Указав на геологические изменения? Ученые уже делали это в прошедшие десятилетия и столетия – с минимальным эффектом. Их просто осмеивали, как любых других людей, сообщающих неприятную информацию. Те кто могут слушать – слушают, а те кто не хотят слушать (абсолютное большинство) – закрывают свой разум. Даже когда 12-я Планета станет видимой днем и ночью, человечество отмахнется от нее, воспринимая как нормальное явление. Взгляните на то, как наши космические корабли, наблюдаемые массами, осознанно видят лишь некоторые. Другие просто предпочитают не замечать их.

Теперь, что касается того, будут ли проявлять агрессию те, кто слишком поздно поймет, что сдвиг полюсов неизбежен. Мы предсказываем, что люди будут веселиться, так как веселье – одна из часто встречающихся форм отрицания действительности, когда известно, что близка гибель. Люди будут устраивать празднества, кое-кто опустошит свои банковские счета, потратив даже деньги на оплату жилья, лишь бы отвлечь себя весельем.

Усилия каждого отдельного человека станут эффективными в будущем, после катаклизма, когда выжившие, ни старики, ни молодежь, не будут знать, что делать и куда идти. Готовьтесь видеть много раненых, людей, потерявших сознание, и сирот в жалком состоянии. Готовьтесь учить приبلудных, которые будут приходиться к вам голодными, с открытыми гноящимися ранами и лишившимися дара речи из-за того ужаса, свидетелями которого они стали. Те, кому вы уделите внимание, отреагируют и услышат вас голос.

Предыдущие Катаклизмы

Земля хранит свидетельства катаклизмов, имевших место в ее прошлом, а также их периодического характера. Помимо глубокой раны в Тихоокеанском бассейне, и смещения ее континентов, имеются шрамы, более ощутимые человеком.

Горные утесы, которые отвесно возвышаются во многих случаях на тысячи футов, представляют собой *разрывы* твердой породы. Эти символы представлены человечеству, которое даже имеет хобби по вычислению их высот, игнорируя их более глубокое значение. Были ли поставлены какие-либо эксперименты, чтобы определить величину требуемой *силы*, чтобы разорвать скалу такой толщины? Никто этого не знает. Причина заключается в одном глубоком желании человечества – отбросить мысль о прошлых катаклизмах Земли.

В океане около Багамских островов находятся следы цивилизаций, которые ушли под волны – дороги и дорожные знаки, явно искусственного происхождения. Эти области, исследованные многими искателями сокровищ, засняты камерой, и цветные снимки неоднократно публиковались. Аналогичными свидетельствами являются древние Инкские города, расположенные на такой высоте, на которой они не могли бы быть первоначально построены. И все же научное сообщество продолжает утверждать, что геологические изменения случаются постепенно, дюйм за дюймом, в темпе, который характерен для памяти современной цивилизации.

Антарктида свидетельствует, что в прошлом там было сплошное болото, и более того Северное море, в котором найдена нефть. Также регионы средних широт покрыты следами того, что называется Ледниковым периодом, когда эти области были скованы снегом и льдом, спрессованными как на полюсах. Ключ к пониманию этих изменений находится в магнетизме,

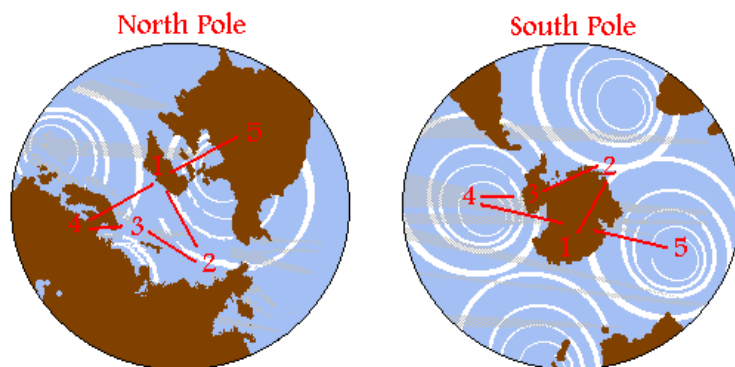

- 5-й сдвиг - 16000 лет до Р.Х. Северный Полюс перемещается из центра Северной Америки в Скандинавию; Южный Полюс, бывший над океаном южнее Индии, начал таять.
- 4-й сдвиг - 12400 лет до Р.Х. Северный Полюс перемещается из Скандинавии в Баренцево море, в Европе климат начинает теплеть, лёд бывшего Южного Полюса продолжает таять над океаном.
- 3-й сдвиг - 8800 лет до Р.Х. Северный Полюс перемещается из Баренцева моря в Восточно-Сибирское море, затягивая Сибирь к северу и убивая большинство мамонтов, Европа и Канада теплеют.
- 2-й сдвиг - 5200 лет до Р.Х. Северный Полюс перемещается из Восточно-Сибирского моря в Гренландию.
- Прошлый - 1600 лет до Р.Х. Северный Полюс перемещается из Гренландии в Северный сдвиг Ледовитый океан, остатки мамонтов в ближней Сибири вымирают.

зафиксированном в застывшей лаве, который свидетельствует, что магнитные Северный и Южный полюса *изменяются* сейчас и тогда. Было ли научными сообществами предложено этому какое-либо адекватное объяснение? Ни одно, поскольку *все* объяснения заключаются в том, что тонкая земная кора остается на месте, а мысль, что они стоят на плоту, который может передвигаться в море магмы под ним, является слишком пугающей, чтобы ее рассматривать.

Блуждающие Полюса

Существует замешательство из-за того, почему лёд в Антарктиде явно датируется более ранним временем, сохранившись в течение многих периодов со сдвигами полюсов. Если проанализировать несколько последних сдвигов, становится очевидным, что Южный Полюс был или над какой-то частью Антарктиды, или вблизи неё – в океане. Когда полюс был над водой, около суши, континентальный лёд под влиянием этой большой глыбы плавающего льда сохранялся. Это происходило из-за холодной воды, а также воздушных потоков, омывающих находящийся рядом континент. Как мы заявляли на сайте ZetaTalk, предыдущий сдвиг переместил Северный Полюс от Гренландии к современному положению. До этого он был над Восточно-Сибирским Морем, переместив Сибирь к северу, где произошла гибель наибольшего числа мамонтов. Проследив за положением Северного Полюса в течение нескольких предыдущих сдвигов видно, что он проводил своё время над Скандинавией, где пребывал между 5-м и 4-м сдвигом, если считать их в обратном направлении. Когда он переместился из Скандинавии на Арктический север Сибири, в Европе потеплело и её ледники растаяли. А до Скандинавии Северный Полюс располагался над Северной Америкой.

Потоп произошёл потому, что в то время, когда Северный Полюс был над Северной Америкой, Южный Полюс был над океаном к югу от Индии. Когда Северный Полюс переместился в Скандинавию, Южный Полюс изменил своё положение, разместившись с другой стороны Антарктиды. Однако, находясь над водой, прежний Южный Полюс таял снизу, от основания, продолжая плавать на воде в ячеистой форме. Это сохраняло холодную массу, поскольку приходящая из Антарктиды морская вода *переносила* этот холод, поэтому лёд таял не полностью. Последовавший сдвиг пошатнул этот ячеистый лёд и сломал его, поэтому он упал в океан, образовав перемещающуюся волну, создавшую Потоп. От этого всплеска вода дока-

тилась до Аравии и пришла также с другой стороны Земли – с севера. Когда на её пути встретился сужающийся канал между Африкой и Евразией (Красное Море), вода сделала то, что с ней бывает, когда она оказывается под давлением, – она превратилась в приливную волну. Это вызвало *большой* подъём уровня моря в той области, где жил Ной, описанный в Библии во время Потопа. Эта вода *не* накрыла остальную часть мира до такой же высоты, поскольку очертание большинства береговых линий позволило распределить всплеск без приливной волны.

Еврейская Пасха

записано 5 апреля 2004 г.

О Еврейской Пасхе упоминается в Книге Исхода как о появившемся перед массовым бегством и после нашествия саранчи. Не подразумевается ли под этим, что Проход Планеты X происходит Весной? Книга Исхода и связанные с ней записи египетских писцов упоминают о некотором сокращении посевов зерновых культур, побитого градом, другие – о не вполне сохранившихся всходах зерновых культур. Это снова напоминает о Весне или о начале Летнего сезона в период прошлого сдвига полюсов.

Как можно было отметить по погоде за прошлый год, когда во многих странах северного полушария осенью цвели весенние цветы, и сезоны во всем мире чередовались на протяжении промежутка времени, длиной всего в неделю, перед сдвигом полюсов происходит путаница в отношении того, какой именно идет сезон. И все же, хотя в еврейских и в египетских текстах, не предрасположенных ни к чему, кроме неукоснительного требования точного изображения, упомянуты засухи и другие бедствия, там нет *никакого* упоминания о неправильном расположении звезд в течение предшествующих сезонов, о том, что сезоны следуют в неправильной очередности, или они длятся слишком долго. Таким образом, Еврейские и Египетские летописцы и вообще традиции этих культур заметили *только* крайности в поведении погоды и последовавшие из-за этого результаты. Замороженные тела мамонтов с найденными в их замороженных кишках весенними цветами, также говорят о том, что в Сибирских полях шел весенний сезон. Затем есть еще диск из Небра, на котором показаны окружающие Солнце созвездия, какими они могли быть в марте или как раз немного позже, когда они могут наблюдаться с наклонившейся и отклоненной Земли.

Не означает ли это, что последний сдвиг полюсов, во время которого произошел Исход Евреев, произошел при обстоятельствах, подобных тем, в которых Земля оказалась сейчас? Да, это так.

Планета X делает свою петлю по ретроградной¹ орбите с одной и только с одной стороны от Солнца, снова уходя в невидимое пространство, проходя через солнечную систему по траектории, описание которой ближе к прямой, чем к любой другой линии. За последнюю, по крайней мере, тысячу проходов, когда Планета X погружалась к Солнцу, она всегда приходила по направлению из Ориона, *всегда* реагировала на сметающие рукава Солнца так, что начинала отскакивать от них и принимала ретроградную орбиту, *всегда* выныривала из-под эклиптики² по прямой, расположенной к ней под углом 32 градуса, чтобы избежать насыщенной потоками частиц эклиптики, и, таким обра-

¹ Ретроградная орбита означает, что планета вращается вокруг звезды в противоположную сторону относительно других планет этой звезды.

² Эклиптика (от лат. (*linea*) *ecliptica*, от др.-греч. ἑκλειπικὸς — затмение), большой круг небесной сферы, по которому происходит видимое годичное движение Солнца, точнее — его центра. Так как это движение отражает действительное движение Земли вокруг Солнца, то эклиптику можно рассматривать как сечение небесной сферы плоскостью орбиты Земли.

зом, *всегда* подходила к орбите Земли, чтобы вызвать разрушения, когда на Земле была *осень* и начало Зимы, а не Весна (для Северного Полушария). Так откуда же во время Исхода Евреев взялись весенние цветы и всходы зерновых? Планета X также всегда захватывала Землю при соперничестве на встречном курсе, когда она оказывалась на той стороне своей орбиты, где Планета X проходит через эклиптику, и поэтому можно *предположить*, что сообщения о катастрофическом сдвиге полюсов поступили в то время, когда Земля остановилась на своей орбите, наклонилась и заняла отклоненную позицию, как это происходит сегодня.

Если во время прохода Земля находится на безопасной стороне от Солнца, то Планета X *проносится* мимо без конфликтов из-за Силы Отталкивания, заставляющей ее медленно ползти вперед, а если Земля подходит к всирече во время Летнего Солнцестояния, то она *тогда* замедляется, оставаясь при проходе Планеты X в стороне от ее линии движения. Во время Исхода Евреев, когда произошел последний сдвиг полюсов, Земля поздно пришла в положение, в котором она находится сейчас, и поэтому Планета X уже поднялась к плоскости эклиптики, получила импульс и прошла быстро и в непосредственной близости от Земли, вызвав таким образом, как мы описывали, резкое дерганье сначала в одну сторону и потом – в обратную, а не длительное отклонение, которое произошло на сей раз, хотя замедление движения по орбите и отклонение в наклоненном положении, имитирующее переход к Весне, в действительности происходили. Поэтому предполагают, что Пасха приходилась на *весну*, когда первые всходы зерновых показывали свои головки, а другие еще только собирались это сделать в то время, когда их побил град. При этом предстоящем проходе путь Земле оказался заблокированным, поскольку Планета X *поднималась* к плоскости эклиптики, Венера и Марс вскоре после этого вышли из-за угла, чтобы столкнуться на дороге, а у невидимого двойника Земли еще будет время, чтобы подойти с тыла, и все они усиливают конфликты с Силой Отталкивания, создавая продолжающееся длительное противостояние.

Только вот когда именно оно закончится, мы не скажем, поскольку власти, несмотря на планы по введению поправок в свои действия, *все еще* не сообщают народу о том, что они знают, а когда народ может стать информированным, у них нет никаких планов по регулярному обновлению сведений. Если обычный человек не может узнавать о новостях, которые мы должны сообщать, то мы будем также продолжать их скрывать и от элиты.

Предыдущий Сдвиг

Вы не сможете найти предыдущий Южный Полюс, так как он был над водой, и за 3600 лет таяния и перестройки магнитных свойств ядра от него не осталось никакого следа. Но существование предыдущего Северного Полюса не должно вызывать сомнения, так как старый ледник на острове Гренландия, растапливаемый вулканами и уносимый большими приливами, *всё ещё* более массивен, чем весь лёд, накопленный там за последние 3600 лет. Последний сдвиг полюсов создал слегка более холодную Европу и несколько потеплевшую Россию.

Почему же континенты были разорваны так, что во время последнего сдвига океаны настолько опустились, в значительной мере уйдя в разломы? Потому что предыдущий раз комета прошла ближе, чем пройдет в этот раз. Точная дата и время, когда Землю поразили бедствия и произошёл проход 12-й Планеты, не совпадают с нынешними! Скорость сдвига была, поэтому, достаточной, чтобы разорвать континенты на части, так как сдвиг скорее всего произошёл просто до того, как Земля могла пытаться прийти *в соответствие* с магнитным полем быстро проходящей 12-й Планеты, а не позже. Поэтому кора быстро дергалась туда и сюда. Сильное воздействие на кору было достаточным также для того, чтобы поднять дно Красного моря и обратить на время массы воды в остекленевшие горы, поэтому отчаянная толпа евреев смогла ринуться по этому пути

вперед к спасению, это был их единственный шанс, иначе всех их ждала жестокая и мстительная смерть, и это они хорошо понимали.

Примечание: текст ниже добавлен 28 декабря 2002 года во время сессии IRC на ZetaTalk в режиме прямой связи.

Доктор Герберт Иллиг провёл научные исследования и представил доказательства, что Император Константин добавил в нашу историю 300 лет, искусственно создав недостающую историю на бумаге в период с 614 – до 911 года н.э.

#zetatalk channel

В прошлом, после предыдущего сдвига полюсов исторические записи прекратились и не возобновлялись в течение столетий. В некоторых областях исторические сведения тем или иным способом сохранялись, например, подсчитывалось количество прошедших дней, сезонов, и, в конце концов, эти записи привлекли внимание тех, кто имел время задуматься над этими вопросами. Если одна цивилизация не была способна делать записи в течение того или иного периода и гибла, её, возможно, сменяла другая, и она сохраняла приемлемые записи. Поэтому после того, как все эти сведения были собраны вместе, стало ясно, что некоторые столетия были здесь или там *утрачены*, и чтобы синхронизировать летоисчисление, эти отсутствующие столетия нужно было вставить. Фактически, они (летописцы) не сразу вставили достаточный для этого период недостающего времени, а стремились быть консервативными. Поэтому в вопросе сохранения исторических записей при расчёте времени предыдущего сдвига полюсов у людей произошло чрезвычайно сильно замешательство относительно того, когда произошёл последний сдвиг, который придвигают слишком *близко* к дате рождения Христа, так чтобы модель 3600-летнего периода совпала с 2003 годом.

Исход Евреев

Последний проход 12-й Планеты наиболее запомнился как время Исхода евреев из Египта, но, что было *причиной* этого исхода, не так широко известно. Рабы не просто ушли от своих хозяев, и особенно (важно, что это была) большая группа рабов, среди которых были старые женщины и дети, они не просто ушли на большие расстояния от своих хозяев в пустыню, где наблюдатели могли видеть все на милю вокруг. Рабовладельческое общество удерживалось жестокостью и наказанием, и рабы, пытающиеся бежать, наказывались таким образом, чтобы это послужило еще и уроком, показывающим к чему приводят такие попытки. Ноги и руки отрубались, когда рабы забредали или достигали какого-либо места, где им не положено быть. Глаза выкалывались, когда замечалось, что раб поднял взгляд не вовремя. А языки отрезались, когда речь раба казалась слишком смелой.

Таким образом, массовый исход евреев произошел не потому, что просто большая группа однажды решила прогуляться, не ожидая в качестве взбучки ничего хуже побоев, если бы их обнаружили.

Исход произошел потому, что их хозяева были разорены и отвлечены проблемами, настолько серьезными, что их умы были полностью отвлечены от своих рабов. Может быть это было затопление водами Нила или нашествие саранчи или даже праздник, на котором все напилось? Ничто в обычной жизни египетского общества не могло создать ситуацию, когда евреи могли бы массово уйти, или даже ситуацию, когда бы они все могли набраться храбрости, чтобы уйти. Они ушли, потому что проход 12-ой Планеты создал сначала длинную ночь и затем ужасающие землетрясения и извержения близлежащих вулканов.

Воцарился хаос, абсолютный тип хаоса, когда правительства по всему миру боялись своего ближайшего будущего. Охранники покинули свои посты, домашние слуги обокрали своих хозяев и

украдкой сбежали в казавшуюся бесконечной ночь. Правители находились в ужасе и спорили между собой как они могли бы успокоить богов. Военная элита, используемая для полного контроля и не терпящая никаких вызовов своему порядку, реагировала на хаос попытками пересмотреть существующий строй. Истеричные войска, неспособные постичь, что же с ними произошло, были не в настроении успокаивать своих начальников, и, таким образом, какое-то время военные были заняты *внутренними разборками*. И это продолжалось до тех пор, пока вращение Земли не возобновилось и египетские правители и военные лидеры не смогли восстановить управление войсками. Но к этому времени, как хорошо рассказывает история, исход евреев уже успешно произошел!

Мамонты

Примечание: записано во время дебатов в sci.astro в 2001 году.

Мамонты – вид, который пришел к вымиранию во время нескольких последних сдвигов полюсов, главным образом из-за того, что луга, на которых они паслись в Сибири, были быстро втянуты в пределы нового полярного круга. И будучи увлечены под воду и затоплены, и оказавшись достаточно далеко на севере, Мамонты были быстро заморожены. Если Мамонты *не* были бы быстро заморожены, то они оказались бы в состоянии некоторого рода разложения – кожа, возможно, сохранилась, но внутренние органы превратились бы в кашу. Дело обстоит не так, как изображают ваши современные документальные фильмы о замороженном состоянии этих сохранившихся животных! Если не так быстро замораживать, а замораживать равномерно, как было впоследствии в ту эпоху, то откуда в желудках у Мамонтов очутилась зеленая трава и лютики? Быстрый побег к Северному Полярному Кругу? Может кто-то полагает, что они ели снег? Они были *травоядные*! Их пастбища переместились во время сдвига полюсов. Остатки тех Мамонтов, которые не оказались достаточно далеко за полярным кругом, чтобы быть полностью замороженными – это их скелеты и отдельные кости, которые в течение столетий собирались на Слоновых Островах (Ivory Islands). Тела сгнили, а слоновые кости – нет. Обилие слоновых костей без мяса не беспокоило тех, кто перевозил бивни, которые должны были превратиться в фортепьянные клавиши. Но кое-где вечная мерзлота проникает не так глубоко, а в умеренных зонах холод проникает лишь на несколько дюймов, самое большее на футы в глубину. Там есть почва и грязь, и в них разлагающаяся материя, гниение которой продолжается с доступом или без доступа кислорода, точно так же, как это происходит в вашей кишке, где газ метан образуется ежедневно.

Движение Астероидов

Примечание: записано во время дебатов в sci.astro в 2001 году. "Планета X и 12-ая Планета это одно и то же".

Что происходит после основного землетрясения? Вторичные толчки, и некоторые из них не такие уж слабые. Можете ли вы представить жизнь после проворачивания, произошедшего при сдвиге полюсов, когда океанские расщелины разорвутся в стороны, образовав расширения, которые понизят уровень океанов во всем мире приблизительно на 16-20 футов? Что оказывается причиной последующих толчков, которые мы *все ещё* испытываем от последнего сдвига полюсов? После сдвига полюсов пласты приходят в состояние покоя, но в той или иной точке, где образуется постоянное давление из-за того, что вес одного пласта давит на другой, или сжатие приводит к движению, образуется неравномерность. В этом отношении они не спокойны, до полной неподвижности им *далеко*. Они удерживаются вместе за счёт трения, возникающего вдоль кромок пластов, (находящихся на одном уровне), или в случае надвинувшихся пластов, когда один из них лежит поверх другого. Как скажет вам любой инженер, мосты, небоскрёбы и тот новый дорогой автомобиль, который Вы приобрели, не будут сохраняться бесконечно долго. Существует износ, фактор напряжения, изменения

в химическом составе несущих конструкций, происходящие через какое-то время, и в конечном счёте – *излом!* Когда происходит излом или землетрясение, пласты перемещаются в новое положение, и процесс начинается снова.

Помимо вторичных толчков, существует воздействие от того, что названо Околосземными Астероидами, вовлечёнными в окрестности Земли близким проходом Планеты X в то время, когда они следуют за этой планетой, поскольку она проходит через Пояс Астероидов, и затем они, притянутые (другими планетами), получают орбиту некоторого вида, которая пересекает орбиту Земли. Объекты, видимые с Земли, относительно по своим размерам, так как отдаленный Марс может казаться крошечным, а близкий астероид может принимать угрожающе большие размеры. Метеоры описываются как падающие звёзды, или пылающие объекты, прочерчивающие свой огненный след в небесах, чтобы совершить где-нибудь на Земле падение с глухим ударом. То, что большие объекты падали на Землю, сообщается вовсе не в *современной* документации человека, но как задокументировал Великовский, эти события были зарегистрированы после последнего сдвига полюсов. Так как большую часть поверхности Земли занимает вода, и многие места, фактически, необитаемы – в крупных пустынях или в замороженных просторах около полюсов, вероятность падения большого объекта вблизи цивилизованной и населённой зоне незначительна. Такое бедствие, случившееся даже в слабо заселённом месте, уничтожило бы всех очевидцев, находящихся вблизи, оставив только тех свидетелей, которые оказались на некотором расстоянии.

Космические челноки и спутники, регулярно запускаемые человеком, сгорают при вхождении в плотные слои атмосферы, так высока температура от трения при увеличении атмосферного давления – это очевидный фактор. Молния во время простой ливневой грозы, также происходит из-за трения, когда электронные заряды воздушных масс становятся разными и выравниваются при разряде. Почему такая молния не происходит во время падения небольшого астероида на Землю? Разве в атмосфере не присутствует трение, высокая температура и все последствия от передачи электронов, которые при этом происходят, как это бывает во время гроз? Каковы бывают удары в пласты после падения небольшого астероида на Землю, когда он сгорает *не* полностью? Если землетрясение может вызывать многие толчки, не делает ли это удар? Не активизируются ли от него близлежащие вулканы, подвергающиеся давлению лавы снизу? Глухой удар в пласт приводит к прямому давлению на него *сверху*, которое оказывает непосредственное воздействие на любые вулканы, если *из-под* этого пласта на них действует давление лавы. Давление на пласт изменяет также динамику процессов на тонких краях пласта, так что землетрясения происходят также по этой причине, наряду с вторичными толчками.

Это – то, что задокументировал Великовский в очень правдивых рассказах об отдельных столетиях, проходивших после последнего сдвига. При предстоящем сдвиге полюсов в 2003 году прохождение малых астероидов такого же типа менее вероятно, но поскольку ядро сдвинется дальше, испытывая непосредственный выравнивающий толчок, это изменит географические очертания более радикально. Кроме того, выплёскивание на сушу океанов создаст большие приливы, чем при предшествующем сдвиге. Таким образом, этот сдвиг полюсов, как ожидается, приведёт к большему удару и большей смертности, чем предшествующий.

Великовский

Иммануил Великовский был гений, сравнимый с Эйнштейном, этот факт редко упоминается его хулителями. И он и Эйнштейн были Звездными Детьми, и действительно были друзьями, которые участвовали в таком типе дружественной дискуссии, в котором могли бы участвовать только два гения. *Миссия* Великовского состояла в том, чтобы побудить человечество к раз-

мышлению о периодических катаклизмах, которые оставили такие драматичные *Следы на Земле* и в человеческой истории. Как и Эйнштейн, он осуждал представления, из-за которых большинство людей не желает думать о плохих новостях.

Горы, явно устремленные ввысь чрезвычайно сильным давлением, *Руины* великих цивилизаций, пришедших к упадку без видимой причины, блестяще замороженные тела здоровых мамонтов без очевидной причины смерти – все эти факты находятся на поверхности, и никому нет дела. Исследование неотмеченных на карте территорий редко заканчивается твердыми всеобъемлющими заключениями. Теории, основанные на гипотезах не имеют твердой основы. То, что доказывает при таких обстоятельствах *любая* из теорий, вызывает удивление. Таким образом, *некоторые* из теорий Великовского о причине ближайшей космической коллизии Земли являются необоснованными. Например, где Венера перешла на другую орбиту после недавнего сдвига полюсов, однако переворот Земли был вызван главной причиной – проходом 12-ой планеты. В отличие от теории относительности Эйнштейна, теории Великовского не могут быть эффективно доказаны до прихода Красной Звезды – 12-ой планеты, снова возвращающейся для яростной атаки на эту Солнечную Систему. К сожалению те, кто не желает слушать Великовского или принимает его доказательства за поэтические вымыслы, убедится в правдивости его теорий слишком поздно!

Сичин

Захария Сичин в начале своей карьеры археолога обнаружил факты, которые заинтриговали его. Он имел склонность к решению загадок, которые требуют анализа таким же образом, что и данные факты, и собрав большее количество данных, он был заинтригован ещё больше. Он был захвачен этими загадками. Человечество демонстрирует своего рода коллективную амнезию в отношении прошлых сдвигов полюсов. Сичин столкнулся с подобной реакцией, когда его загадка, сформулированная в виде фактов, указывающих на появление периодических катаклизмов, получила решение в виде путешествующей планеты, которую Древние определяли как 12-ю, гуманоидов, которые проявлялись как Греческие Боги, совершавшие челночные перелеты туда и обратно к этой прибывающей 12-й Планете, и привела к неизбежному заключению – это случится с Землей *снова!* Сталкиваясь с теми, кто упорно сопротивлялся рассмотрению этих заключений или даже был знаком с фактами, так дотошно добытыми им, Сичин становился разгоряченным и стремился убедить своих критиков всё большим количеством фактов до тех пор, пока его Аргументы *Arguments* с трудом могли быть опровергнуты, кроме случая их упорного отрицания. Однако сегодня любой по-прежнему может найти весь спектр мнений. Есть те, кто читает и знакомится, и те, кто изучает и становится защитником теорий Сичина, а также и те, кто отказывается читать, а если всё же слышат о них, то отказываются понимать или иметь дело с представленными фактами.

Те, кто относился к теориям Сичина скептически, вооружались возражением против тех его заключений, которые основывались на древних записях Шумеров, считая, что эти записи могут интерпретироваться различными путями. Ученым, проводящим исследование, можно представлять теорию, и излагать результаты своих исследований, чтобы доказать или опровергнуть точность этой теории. Они могут быть *не правы* или частично ошибаться, и корректировать свою теорию на основании того, что изучено, и продолжать дальнейшее исследование. Сичин, передавая тревожное послание, имеющее тенденцию умалить высокомерных людей, определённых Богом существовать только как его создания, или пугать тех, кто не может иметь дело с мыслью о Сдвиге Полюсов или о могущественных пришельцах, не дает широту осознания. Если ясно то, что гигантские гуманоиды совершали космические перелёты на расстояния, которые достигает человек Земли с его зондами, шаттлами и космическими станциями, и ясно, что древние шумеры знали о существовании внешних планет, обнаруженных совре-

менным человеком только недавно – в прошлом столетии, то не ясно, на чём основаны другие заключения Сичина, и, таким образом, он остаётся открытым для критики.

Гигантские гуманоиды с 12-й Планеты слеплены с помощью генной инженерии, и зарисованы во фресках на основании фантазии, сходной с научной фантастикой. Это было принято за факт Сичиным, который не сумел учесть, что эти фрески могли представлять собой план будущего, а не факт прошлого. Эти гуманоиды *не* создали человека, и не создавали также гибридов между человеком и животными – мифических существ с нижней половиной от лошади и верхней частью – от человека. Такие существа не могут быть созданы путём изменения ДНК¹, и любой генетик подтвердит, что невозможно было бы также создать таких существ путём пересадки частей между несовместимыми видами. Также, как Библия говорит о развитии Земли и человечества в форме рассказов, так во многих случаях были написаны и древние шумерские рассказы о рождении планет в солнечной системе, которые должны быть понятны простому человеку. Присутствовали ли в это время гигантские гуманоиды? Нет, и поэтому шумеры размышляли со своей точки зрения, точно также ученые человечества сегодня размышляют об информации, которую они получают от своих зондов и телескопов. Таким образом, за свидетельством того, что эти древние документы говорят о путешествующей планете, которая посещает солнечную систему приблизительно каждые 3600 лет или около того, эти древние записи должны рассматриваться сегодня как человеческие документы – отражение недоказанной теории автора, список возможностей, которые может нести план, или искажённых хвостовством и преувеличением.

Пророки

Многие пророчества упоминали о предстоящем сдвиге полюсов, который будет в *известное* время и который, таким образом, был привязан к миллениуму во многих пророчествах, так как 2003 год практически наступает на пятки 2000-му. В дополнение к пророчествам, написанным много лет назад, имеется много истинных каналов, сообщающих предупреждения о предстоящих временах, и контактеры сообщают о похожих видениях. Временами пророчества кажутся различающимися и это вызывает испуг среди тех, кто читает их и ищет твердого руководства в тревожные времена. Периодические катаклизмы, которые испытывала Земля, отражаются не только в геологии Земли и письменных и устных легендах ее народов, о них слышно в предупреждениях, которые высказывают пророки. Неизменно пророчества предназначались для определенной аудитории, но если читать не поверхностно и проникать глубже в их суть, каждый найдет замечательно схожую тему.

Если сравнить описание предстоящего времени разрушения и смерти у индейцев Хопи, Матери Шиптон, и в Oasphe с научным анализом, выполненным Сичиным и Великовским, каждый увидит описание времени после тех времен, к которым они принадлежали. А ведь Хопи не имели никакого контакта ни с Матерью Шиптон, ни с дантистом из Штата Огайо, который написал Oasphe, ни с Сичиным и Великовским, принадлежащим к различным кругам и жившим в разные эпохи. Поэтому меньше обращайте внимание на тривиальные различия в их пророчествах, и больше на совпадения в них. Это похоже на вошедших в поговорку слепых, ходящих вокруг слона, каждый раз описывающих различные *ощущения* от каждого встречающегося объекта. Где же правда? В действительности – все правда, но каждый должен просеивать всю информацию, обращая внимание на *сходства*, а не на различия. Например, слепые,

¹ Дезоксирибонуклеиновая кислота (ДНК) — один из двух типов нуклеиновых кислот, обеспечивающих хранение, передачу из поколения в поколение и реализацию генетической программы развития и функционирования живых организмов. Основная роль ДНК в клетках — долговременное хранение информации о структуре РНК и белков.

ощупывающие слона, могут все сообщать об одинаковых ощущениях кожи, одинаковой высоте животного, ощущениях тепла и того, что объект живой. Они могут также сообщать, каждый со своего места, что это ощущается как нога, или двигается, как будто не поддерживая зверя, как хобот или ухо. Это подход, который стоит иметь тем, кто читает пророчества или информацию каналов.

Где предстоящий сдвиг полюсов был описан, с достаточной точностью, в древних или недавних источниках? Библия, в Апокалипсисе, часто цитируется и наиболее определенно сообщает о случае сдвига полюсов. Град, землетрясения, извержения вулканов, огонь с неба, метеориты, вода становится горше и краснеет от красной пыли. Часто явления с неба описываются как создания, такие как дракон или лев или скорпион. Представьте себе перепуганное население, взирающее на огненные штормы, падающие на них с неба, сдуваемое ветрами, и слышащее стон земли по ним, так как кора сопротивляется, отделяясь от ядра. Библия описывала сцену для *примитивных* людей, без сегодняшних научных знаний, и без коммуникационных возможностей знать, что переживает остальная часть мира. Оаспе (Oasphe) точно описывает сдвиги полюсов, Мать Шиптон представила своё предупреждение очень детально. Также есть много истинных сведений, переданных через каналы, которые избегают упоминаний о сдвиге, из-за склонности либо самого канала, либо сущности, с которой он общается. Некоторые просто не могут вынести быть носителем плохих течений.

Относительно упоминания в Библии, в Апокалипсисе, *отметок на лбу*, относящихся к тем, кто будет спасён. Это часто интерпретируется в смысле, что находящиеся в вере, следующие правилам, напрягающие усилия и следующие Христианскому руководству. Следование правилам, как мы постоянно заявляем, *не* то же самое, что быть личностью, Служащей Другим. Упоминаемая метка является имплантантом и вживляется в тела тех, в ориентации Службы Другим, кто принял предложение помощи в час сдвига. Имплантанты, как мы заявляли являются устройствами поиска, чтобы ускорить этот процесс в будущей спешке. Также существует путаница о трех днях темноты, в противоположность неделе остановки вращения, которую мы предсказывали. Почему 3 дня? Человек в шоке, переживающий остановку без знания причин происходящего, будет иметь некоторые задержки в своём чувственном восприятии. Недостаток сна будет означать, что ночь не прошла, кроме того, встревоженные люди спят плохо. Таким образом, неделя была сжата, в общем понимании человеческой способности измерять время, когда солнце не встаёт и не садится и стала тремя днями. Эти 3 дня, а не 7, появляются в таком большом количестве пророчеств как указания, что многие группы, посещая Землю и желая помочь человечеству в это время, общаются друг с другом и делятся своими интерпретациями!

Расхождения в Пророчествах

Неизменно, различия в сопоставленных друг с другом пророчествах о новом тысячелетии или ожидаемых геологических изменениях требуют согласования.

Подобно известной истории о слепцах, ощупывающих разные части слона, некоторые различия возникают из-за разных позиций рассмотрения, но больше всего они объясняются или неправильным истолкованием пророка или непониманием со стороны пророка, чем является то, что ему сообщили. Если Вы никогда не наблюдали затмения Солнца, но Вам сказали, что оно должно произойти, сообщение можно интерпретировать по-разному – как рассказ о дне, когда Солнце скроется; когда Солнце и Луна будут сражаться; когда ночь наступит рано; когда будет короткий день или два коротких дня, или очень короткая ночь – но все эти утверждения будут касаться того же самого ожидаемого затмения. Точно так же, когда пророчества заявляют, например, что земля будет погружаться под воду, а другие заявляют, что земля поднимется из моря, эти пророчест-

ва не находятся в конфликте друг с другом, поскольку произойдут *оба* события.

ZetaTalk, являющийся требовательным и точным, сильно раздражается, когда есть расхождения с другими пророчествами.

- Данная дата – 2003 год – не совпадает с той, которую некоторые интерпретировали как дату окончания календаря Майя, и нас, Зетов, попросили объяснить это. Мы уверены в нашей дате, поскольку она основана на устойчивой периодичности и известном положении 12-ой Планеты, и мы не ошибаемся. Некоторые истолковывают пророчества, заявляющие, что катаклизмы произойдут, когда закончится тысячелетие, так, что это будет точно последний день 1999 года, или, возможно, какой-либо день в начале 2000 года, но не позже. Они желают точности и требуют, чтобы мы вывели наши даты с каждой датой, о которой сообщает любой, называющий себя пророком или утверждающий, что понимает, что могут означать древние пророчества.
- Некоторые надежные пророчества заявляют, будто та или иная земля вследствие затопления превратится в острова, и многие интерпретировали это таким образом, что земля либо погрузится в море, либо окажется под водой вследствие необычайно сильно повысившегося уровня океанов. Видение Эдгаром Кейсом (Edgar Cayce) Калифорнии, превратившейся в острова, которые затапливаются, не противоречит утверждению ZetaTalk, что Западное Побережье США действительно возвысится из-за столкновения платформ на западе континента. Каждый, взглянув только на географию Калифорнии, увидит, что плодородная внутренняя долина была недавно внутренним морем, окруженным горами, удерживающими воду как в чаше, так вот предсказание ZetaTalk о крупных и *сильных* приливных волнах, вздымающихся на сотни футов (1 фут = 0,3 м) ввысь, омывая горы, когда им некуда больше идти, – внутреннее море будет снова затоплено, и осушение этого займет некоторое время.
- Будучи одним из надежных пророков, Эдгар Кейс заявил о своем видении появления земли в Карибском море, в то время как ZetaTalk указал на появление земли в области Ан-

тарктики. Прав ли Кейс? И да, и нет. Поскольку он видел *непосредственный* эффект от сдвига полюсов Земли – такое расширение Атлантики, что временно было меньшее количество воды, поднявшейся на берега – в этом видение было правильное. Кейс также сообщал о *непосредственном* влиянии сдвига полюсов на Калифорнию.

Мы в ZetaTalk даем все части загадки, шаг за шагом, и останавливаемся на них, чтобы ответить на вопросы в этих материалах, и чтобы защитить наши предыдущие утверждения. Делают ли то же самое другие?

Карты Будущего

записано 25 февраля 2010 г.

Почему очень многие карты будущего показывают, что западная часть Соединенных Штатов погружена в воду или атакована ей? Зеты утверждали, что там пойдет процесс горообразования, хотя и с воздействием высоких волн в течение часа сдвига, но Аризона, Невада, Колорадо и т.д. не затонут. Такое затопление Западного побережья появляется на карте, переданной во время сеанса ченнелинга Лори Той (Lori Toye) в 1983 г., – первой из широко изданных карт. Затем на карте Скаллиона, представшей в его видении, на карте Чета Сноу, увиденной сотнями погруженных в гипноз людей, и на карте Долорес Кэннон, которая также использовала сообщения многих людей, увидевших ее в состоянии гипноза. На них западное побережье погружено в воду, что очевидно прямо противоположно тому, что случится, по словам Зетов, когда внутренняя долина Калифорнии будет в течение нескольких недель затопляться из-за поглощения океанской водой во время ее выплескивания и проникновения через прибрежные горы. И только карта Пайтра (Pitre) 1950 г., соответствуя сообщению Зетов, показывает, что горные регионы находятся над водой.

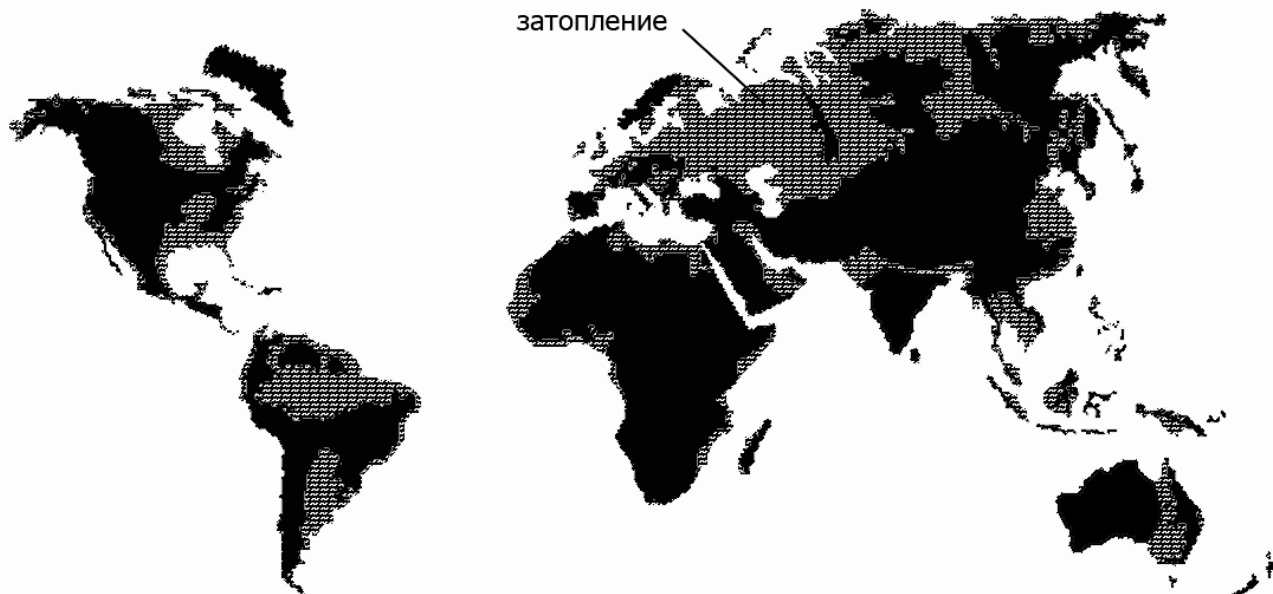

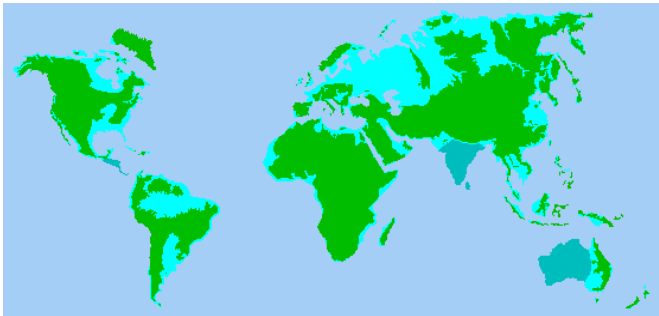

сообщения с сайта ZetaTalk заслуживают большего доверия. Карта Лори Той, которая была издана первой и много обсуждалась в главных СМИ, является примером искажения коллективного сознания неверной интерпретацией.

Ченнелинг Лори Той, [и из другого источника] <http://www.iatamerica.com/>. С 1989г., когда Лори Той и ее дети впервые развернули на кухонном столе Карты «I AM America» (Я – Америка), многое изменилось. После ее экстраординарного сна в 1983 г., в котором она увидела эту Карту, пророческие сообщения об изменениях Вознесенных Мастеров были показаны на каналах NBC, FOX, UPN, в "Нью-Йорк Таймс", на шоу Арта Белла и на частном Лондонском Телеканале Карлтона. [и из другого источника]

http://www.iatamerica.com/pages/lori_toye.html. Ее работа началась после того, как в одну из ночей она была разбужена стоящей у ее кровати со стороны ног светящейся фигурой Сен-Жермена. Позже в том же году в ее сне появилось изображение карты. При этом присутствовали четыре одетых в белые одежды учителя, указывавших на земные изменения, которые сформируют будущее Соединенные Штаты. Позже эти четыре Сущности явились снова и выразили готовность поделиться информацией. За шестимесячный период они провели 80 сеансов, во время которых передали материал, включающий подробную информацию, которая позже станет Картой «Я – Америка». Она составила карту в 1989 г., развернула ее на своем кухонном столе и затем поведала о ней миру в устной форме. Затем она начала тур лекций на Северо-Западе США и в Калифорнии. Ее карта была первой обнародованной Картой Земных Изменений, за ней последовали многие другие, но они остались лишь в истории.



Видение Гордона Майкла Скаллиона, [и из другого источника] <http://www.matrixinstitute.com>. Гордон Майкл Скаллион является футуристом, рупором метафизических знаний и автором Заметок из Космоса. Он является также создателем ряда Карт Будущего.

Коллективное сознание, которое очень реально и является результатом телепатической связи между обширным количеством людей, может быть очень подверженным влиянию. Если информация *неверна*, она, тем не менее, распространяется. Поэтому в течение последних лет правления администрации Буша веб-бот анализ коллективного сознания демонстрировал широкий консенсус в вопросе, что Израиль начнет войну с Ираном, или что война с Ираном неизбежна, и ее нужно ожидать. Мы заявляли, что этого не произойдет, потому что знали, что за кулисами будет оказано противодействующее давление, но читающий новости обычный человек постоянно видел удары в набат, которые производила администрация Буша, предполагая, что бомбовые удары по Ирану неизбежны и ожидаются вскоре.

Многие ченнелинговые работы, хотя и являются подлинными, в процессе ченнелинга подвержены искажению. В число факторов, которые могут помешать процессу, входит то, что именно хочет сказать общающийся дух, как человеческий канал понимает то сообщение, которое должно быть передано, и любая неспособность или предубеждение человеческого канала. Во время сдвига полюсов Западное Побережье США будет подвержено выплескиванию огромных масс воды с образованием во время этого выплескивания больших приливных волн, но более высокие местности, высота которых в любом случае увеличится, явно *не* будут подвергнуты затоплению водой. Аналогичным образом, как мы подробно описывали, выплескивание воды в верховьях реки Колорадо, в сочетании с разрушением Дамбы Гувера, подвергнет затоплению водой Феникс. Это будет сопровождаться сильными землетрясениями и активными извержениями вулканов вдоль разлома Сан-Андреас, и этот «рок-н-ролл», который будет происходить в этой зоне все время, происходящий из-за субдукции (заталкивания) одной платформы под другую, заставил людей предполагать, что западная часть США станет чрезвычайно опасной для обитания человека или вообще будет затоплена.

Сайт ZetaTalk включает не какой-то отдельный сеанс или ряд сеансов ченнелинга, он состоит из сообщений, полученных в результате почти непрерывно происходящего на протяжении десятилетий телепатического общения на эти темы. Некоторые вопросы рассматриваются повторно и имеют перекрестную корреляцию с другими темами, это делается очень разумной женщиной, обладающей логическим мышлением и немецкой родословной, и учтите, что она подвергает сомнению все, что не имеет смысла или хоть какой-то связи с фактами. Поэтому



ричное" разрушение между 1995 и 1999 годами, вызванное водой.



Утерянные записи

Календарь Майя реален, и указывает на предстоящие катаклизмы. Но к сожалению, он прошел через много рук и перенес много нарушений своих хранителей, поэтому точные ключевые точки были утеряны – в основном моменте, когда его отправная точка. Это пример утери записей, которые происходят вслед за катаклизмами, переживаемыми Землей. Календарь Майя корректен и точен, за одним исключением – неясно когда начался отсчет. Они ушли от этой точки отсчета и, следовательно, это лежит почти на десятилетие дальше, чем должно быть.

Во время катаклизмов и на многие сотни лет после них, люди становятся ужасно расстроенными. Посмотрите, что случилось с египетскими записями после последнего сдвига полюсов. Произошел Исход евреев, которые смогли уйти из рабства вместе со своими стариками, своими калеками, своими детьми на руках. Они сбежали, один и все от своих хозяев, не потому, что они все были быстрыми, а потому, что их хозяева были сбиты с толку. Град, насекомые, возбужденные стонущей Землей и бегущие во всех направлениях, извержения вулканов, землетрясения, и тот факт, что они переживают очень длинный день, когда Солнце заметно замедлилось в своем движении по небу – все это поставило египтян в тупик. После последнего катаклизма очень аккуратные египетские записи, которые хранили переписи населения, сведения о зерне, и которые сохранялись богатыми – все пошло к черту. И на столетия вперед люди потеряли счет времени, они долго не знали сколько лет прошло, пока записи не стали хранить опять. Это случалось по всему миру, во время каждого катаклизма. Что случилось в великих городах Китая? Записи уничтожены.



Компиляция Чета Сноу <http://www.chetsnow.com/> из книги Масовые Сны о Будущем, увиденные сотнями людей во время пребывания в гипнотическом состоянии.

Компиляция Долорес Кэннон из рассказов других людей, пребывавших в состоянии гипноза, [и из другого источника] <http://www.ozarkmt.com/> Долорес Кэннон является гипнотерапевтом и специалистом по регрессивному гипнозу, возвращающему человека в прошлые жизни, которая специализируется на восстановлении и каталогизации "Потерянного Знания". Работая с некоторыми другими субъектами, Долорес смогла установить связь с живым Мишелем де Нотрдамом, более хорошо известным как пророк Нострадамус. Его откровения и их воздействие на наше время являются обворожительными, а иногда и пугающими.

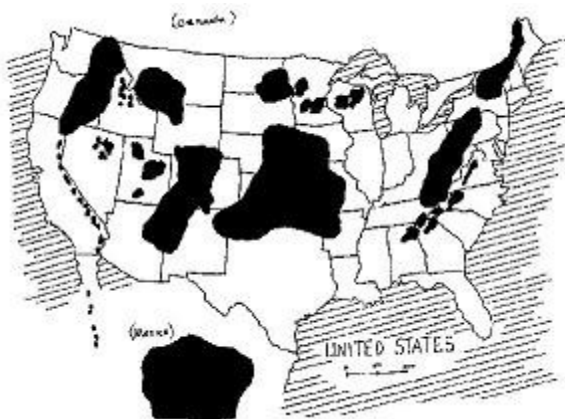

Календари и Часы

Примечание: записано во время дебатов в sci.astro в 2001 году. "Планета X и 12-я Планета это одно и то же".

После сдвига полюсов некоторые вещи изменятся, сделав отрезки времени и календари – фактически бесполезными. Положение географических полюсов изменится, может измениться скорость вращения и изменятся магнитные полюса. Как записал Платон, при последнем сдвиге полюсов произошло так, что вращение Земли *изменило направление* и пошло с Запада на Восток. Все старые счетчики, конечно, *остановились*, когда вращение Земли застыло до сдвига. Когда вращение после прохода Планеты X возобновилось, взамен старых образовались несколько новых переменных. Оставшиеся в живых очутились в новом климате, в более тёплом или более холодном, более влажном или сухом, с пробивающейся растительностью и развивающейся живой природой. Солнце вставало и садилось в странных местах. Облака стали ближе к земле, с изморосью,

Ченнелинг Аштона Пайтра, проводившийся с 1950-х годов. [и из другого источника] <http://www.baproducts.com/ashton.htm>. Такими увидел США после земных изменений Аштон Пайтр из Марбл Фоллз, штат Техас. Он показывает "Первичное" и "Вто-

которая часто казалось, что не прекратится никогда, так что наблюдение за звездами было трудным и почти наверняка не вызывало у голодающих спасшихся людей особенно сильного интереса.

Со временем, несколькими десятилетиями позже, эти небеса очистились и солнечный свет вернул к жизни съедобную растительность и животных, имеющих мясо, которых нужно убить на обед, старые средства отсчета времени с помощью звезд часто были утеряны. Сдвиг полюсов вызвал травмы, а недостаток пищи был труден пожилым. Молодые и голодные, особенно те, кто родился после сдвига, были мало озабочены получением знаний, перенесенных из более ранних времён теми, кто жил тогда, отказывали в пище старикам, сбитым, по-видимому, с толку, которые говорили о давно прошедших временах. Знание *утрачено*, цивилизованность заброшена ради удовлетворения более непосредственных потребностей, и даже потребность в периодах времени и в календарях стала последней среди других интересов каждого человека. Если не делаются посадки растений, либо какие-то предписания на будущее, а у одиночек присутствует только мысль о том направлении, в котором нужно странствовать, чтобы найти лучший источник пищи – то почему будут ценны отрезки времени и календари?

Эмоциональное Приспособление

Отрицание – обычная реакция на изучение того, что вы узнаете о мире, поскольку (на это) вы реагируете как ребенок, который всегда думал, что будет в безопасности, а предстоит по существу исчезнуть. Отрицание защищает то, что есть в жизни (привычную картину мира) от необходимости включать в нее что-то новое (разрушая это). Можно относиться к новостям как к вещам, с которыми можно не считаться, например, к возможности падения на вашу голову метеорита, или к удару молнией. Это маловероятно. Для тех же, кто не воспринимает проблемы как журналистскую утку, имеется определенный период привыкания. Одни, глядя вокруг и видя солнечный день, улыбающиеся лица, обычно беззаботно болтают о новых фактах, и не сильно чувствуют, можно ли *их* касаться. Ведь в этом мире живут все любимые. Нужно ли оставлять их? Нужно ли вторгаться в их жизнь, или притворяться? Ужасное будущее, которое увидит каждый, находится пока вдалеке, но каждый день приближает к нему. Как можно совершить большие приготовления для подготовки к нему, когда любая подготовка будет рассматриваться как безумие, или дезертирство, или пренебрежение обычной жизнью.

В течение периода, когда выбор уже сделан и вы свыклись с этой мыслью, можно впасть в депрессию. Любое из решений этой дилеммы приводит каждого к потере своего обычного пути, но кто может подсказать решение в ситуации несвойственной проблемы и предстоящего сдвига полюсов? Каждый – изгой. Те, кто не очень занят, имеет мало привязанностей в своем физическом окружении или в карьере или в семье, – более удачливы, поскольку они приспособятся к этой ситуации довольно быстро при выборе ясного решения в должное время. Имеющие же много обязательств, или глубоко чувствующие свои обязательства, при выборе пути будут находиться в состоянии нерешительности более длительный период. После того, как они оставят любые надежды на то, что их жизнь может стать нормальной, поскольку они узнали ужасные вещи, которые другие все же должны будут понять, они смогут умиротвориться.

Сопrotивление

Воспринимая всерьез предзнаменования, многие сознательные люди хотели бы способствовать пробуждению других людей и ведению споров и дискуссий. Они надеются, что люди-братья не будут потом горевать о том, что медлили, когда было время подготовиться, о том, что были не там, где надо и ругать себя за нерешительность в то время, когда надо было действовать. Они

видят, что есть такая группа – "Тревожные Времена", которая изыскивает способы выживания в грядущие годы, и чувствуют, что в каждой общине должны быть такие люди, и такой повар на каждой кухне, и такое тайное собрание в каждой стране, которое бы анализировало совпадения и различия. Тогда бы меньше людей страдали в последнюю минуту. Почему же так не делают? За счет чего проявляются подобные тенденции, и что направляет действия в правильном направлении и ускоряет их ход? Часто к этому приводит как раз противоположное тому, что можно было бы ожидать.

На то, как и когда люди реагируют, действуют несколько факторов. Сопrotивление – один из них. Когда одни пытаются протолкнуть раскрытие фактов и подтолкнуть дискуссии, другие, те, кто не хочет слышать эту информацию, "толкают" в обратном направлении. Это сопротивление можно объяснить их страхом или тем, что они откровенно надеются скрыть эти факты от других людей, или же тем, что они боятся возникновение паники. Есть те, кто думает, что держа других в невежестве, они смогут оторвать себе больший кусок и спокойнее жить в последние дни. Они думают, что если они смогут убедить всех остальных в каких-то лживых историях, и те будут в них верить до последней минуты, то тогда они будут в безопасности в своих укрытиях с запасами продовольствия. Они смотрят на знания как на власть, как на драгоценную вещь, которую лучше удерживать у себя. Есть и такие, кто боится налетов на банки или введения военного положения. Они боятся, что из-за мятежей не будет возможности поехать за покупками в другой город.

Сопrotивление – это фактор, который вызывает желание растоптать те источники информации, которые становятся слишком напористыми или агрессивными. Все относительно. Когда количество информации нарастает как прилив, страх и сопротивление растет, и принимаются активные меры, чтобы подвергнуть цензуре информационные источники. Следовательно, становится более точным в предсказаниях, более реальным и достоверным, может на самом деле оказаться неверным ходом, поскольку силы страха, многие из которых принадлежат к правящим кругам, контролирующим средства массовой информации и финансовые ресурсы, могут исказить или жестко урезать информацию. Поэтому в некоторой степени лучше поддерживать равновесие в напористости, чтобы не вызывать реакцию.

Тонкое Послание

Сопrotивление посланию, в котором кто-то нуждается для подготовки к грядущим изменениям, существует также в обычном человеке. Возьмите к примеру семейного человека, который имеет маленьких детей, который связан платежами по кредитам и работой. Мысль о продаже дома или смене работы возбуждает в нем настолько большую тревогу, которая наступает из-за постоянных внутренних противоречий. Если бы этот семейный человек был в открытой дискуссии убежден, что опасность реальна, чтобы сомнения могли быть отложены в сторону и ускорены приготовления, то он, возможно, обнаружит, что все больше и больше его времени тратится на споры с самим собой, – дебаты о том, нужно или не нужно что-либо менять в своей жизни. Часто эти споры резко подавляются. Человек решает просто не думать на эту тему. Он осознает, что он больше не может продолжать находиться в состоянии нерешительности, когда он не может действовать. Возможно он бывает резок с детьми, и они с плачем убегают. Жена спрашивает к чему идет семья. Решением является отрицание.

Другое дело, если послание едва различимо, тонкое послание, распространяющееся средствами массовой информации, возможно, только слабый проблеск, объявление, что-нибудь простое, чтобы подсознание могло это воспринять, обработать без ощущения вызова. Что если послание также говорит этому семейному человеку, что ему не следует беспокоиться о продаже своего дома или о строительстве укрепления на холмах или о создании инфраструктуры до прихода катаклизмов. Что если это послание только о том, какой ему нужно помнить простой

перечень предпринимаемых мер для спасения жизни, не больше, чем поездка в палаточный лагерь. Такие рекомендации, как, куда поехать, чем питаться длительный период, советы сохранять семена, иметь какие-то рецепты пищи, – то есть такие, которые вполне можно осуществить. Это, конечно, упрощение, но это может быть воспринято и понято, а значит, фактически сделано.

Поэтому, вместо блокирования информации семейный человек начнет обдумывать этот вопрос по пути на работу. В чем отличие от обычного путешествия в кемпинг? Что делают во вторую неделю, в третью? Это может быть учтено, потому не является какой-то крайностью. И по мере ухудшения погоды и наступления чего-то чрезвычайного в его жизни, он обнаружит, что облачил эти соображения в удобные очертания, подобные старой одежде, и реагирует нужным образом в нужное время, когда он больше не продолжает спорить с самим собой. Потому при экстремальных изменениях погоды, сокращении урожая, увеличении приливов или в случае чего-либо еще, он и его жена окончательно скажут себе: "больше сами себя не дурачим, к нам пришла беда". Он обнаружит, что успокоился, зная, какие шаги ему следует предпринять, потому что позволил себе сосуществовать со своей жизнью (взглянуть в глаза действительности). Таким образом, иногда очень приглушенные или уменьшенные послания о простых мерах, являются более ценными, чем те, которые представляют их слишком сложным.

Неурожай

Как мы описали ранее, при наступлении катаклизмов погода станет непредсказуемой, обильные ливни будут идти в местах, где они не ожидалась, и засуха наступит в местностях с влажным климатом. Будут ощущаться экстремальные температуры. Настанут необычно теплые зимы, когда на деревьях и кустах начнут набухать почки, думая, что наступила весна, а затем ударит мороз. Точно также морозы вернутся поздней весной, почти летом, убивая почки, которые уже показали наружу свои нежные побеги. Мир сегодня находится в ситуации, когда перевозка продуктов питания происходит повсюду, в то время как приближается новое появление 12-ой планеты, гигантской кометы, когда все части мира испытают кризис. Конечно, при возрастании катаклизмов не все продукты будут утеряны. Зерновые культуры займут оранжереи. Сады на личных участках, находящихся под тщательным присмотром, смогут сохраниться. Но больших запасов зерновых культур, которыми обеспечиваются переполненные центры населения, будет на рынке мало, и соответственно цены на них повысятся.

Сначала будут израсходованы запасы, пополняемые на случай такого времени. После некоторого периода эти запасы сократятся, и правительства станут взбудораженными. Помощь извне, со стороны стран, выигрывающих в этой ситуации материально, остановится. Трения по этим вопросам приведут к столкновениям уже готовых сил. Во время катаклизмов люди в основном будут добывать еду путем ведения сельского хозяйства и рыболовства, с которыми они знакомы. Вообще, сопротивление изменениям огромно, и предупреждения об ожидаемом сдвиге полюсов будут отмечены огромным большинством, которое предпочтет не замечать их признаков или будет их рассматривать их как что-то ужасное. Следовательно, катаклизмы захватят врасплох почти *все* не осознающее человеческое общество.

Те группы, которые подготовились, и полагаются на себя и свои собственные имеющиеся тщательно обрабатываемые участки, не окажутся зажатými между голодом и военными действиями. К счастью, легче всего производить растительные продукты, которые наиболее экономичны как пищевые продукты. Люди будут возвращены однако к своему недавнему прошлому и вынуждены будут повторно изучать эти уроки. Если бы не те немногие подготовившиеся, люди, пережившие катаклизмы оказались бы без продовольствия. В городах это случится быстро, поскольку свежее или замороженное продовольствие бу-

дет испорчено из-за полного отказа энергетики, и будут употребляться пока только консервированные и высушенные продукты. Тогда, какие? Сельские районы, где можно было бы предположительно в изобилии найти сады, участки и домашний скот, не очень выиграют материально. Засуха и непредсказуемая погода, не говоря уже непосредственно о катаклизмах, приведут к потерям урожая и скота. Как долго голодный фермер будет давать зерно своему домашнему скоту? Он сам будет есть зерно и домашний скот, и когда проголодается достаточно, съест свою последнюю пару из запаса посевных семян. Пропавшие.

Если читатель думает, что восстановление и сбор урожая произойдет как и прежде, то он должен понять, что мрак, который последует за катаклизмом, разрушителен для растительности. Если растительность переживет засуху, которая будет предшествовать катаклизмам, а также град, огненные шквалы и сильные ветры, которые возникнут во время катаклизмов, тогда они должны затем испытать почти непрерывное наводнение и недостаток солнечного света. После катаклизмов произойдет возврат, в основном, не к культурным растениям и домашним животным, хотя некоторые посвященные фермеры сохраняют их пары для размножения и будут запасать их. Возврат будет в глухих областях к растениям с крепкими корнями, которые рассеивают свои семена, и которые будут продолжать пускать ростки. Пока же люди будут голодать.

Приготовления к Неурожаю

В значительной степени приготовление к неурожаю зависит от личных усилий индивидуума, совершающего это приготовление. Будем конкретнее.

Возьмите, для примера, ферму на Среднем Западе США. Преуспевающую. Нескольких фермерских работников. Бывают случайные неурожаи, но в основном можно сгладить нанесенный ущерб, покрывая убытки за счет прибыли других лет. Теперь наступит (большой) неурожай. В первый год, обычно полагаются на уменьшающиеся старые запасы, хотя при рассказах в новостях о повсеместных погодных проблемах, они будут обеспокоены. Во второй год, каждый начнет надламываться. Вспышка раздражения. На длительный период фермерские работники временно уволены с сознанием большой вины и сожалением. Планы изменяются, и доводы обеспечены. Однако все еще имеются сбережения, и возможен кредит банка, и ожидание – того, что следующий год принесет взлетевшие до неба цены, даже если урожай будет только средней благоприятности. Третий год. Шок. Депрессия, и мы скажем, не только финансовая. Личные участки производят достаточно, чтобы прокормить семейства, но банк откажет в праве продажи фермы, даже если они смогут найти покупателя. Каждый думает о пыльных бурях, депрессия, и часто ходит в кино!

Теперь подумайте, нужен ли такой сценарий? Разве нет альтернативы? Позвольте нам сказать, что на Среднем Западе найдется преуспевающий фермер, который слушает новости, просматривает Интернет, и о нем не скажешь, что он "валенок". Он слышит, возможно редко, но все же при случае, о предсказаниях относительно сдвига полюсов, и замечает, что *некоторые* из этих предсказаний соответствуют его действительности. Он принимает решение подготовиться ко всем непредвиденным обстоятельствам. Так как засуха увеличивается, он сохраняет и очищает воду. Так как рогатый скот умирает, он перемещает вовнутрь резервуары с рыбой, чтобы заполнить свой пустой сарай и предотвратить загрязнение воды. Вот и поглядите, получился рыбный магазин! Он делает деньги. Он уже имеет Ветряную Мельницу, и с усилением ветров, получает от этого все больше преимуществ. Теперь у него есть электричество для орошения гидропонники, поскольку этот парень не дурак, и он не выливает драгоценную воду в землю.

После катаклизмов домашний скот умрет из-за бедствий или будет съеден. Засеянные семена, после того, как прорастут, будут не в состоянии зацвести из-за недостатка солнечного

Угроза войны

Новое на ZetaTalk 15 февраля 2000 г.

света и чрезмерных проливных дождей. Что будут есть оставшиеся в живых? Те, кто подготовились, усиленно устраивая внутри помещений посадки с использованием Гидропоники хозяйства с наиболее богатыми протеином животными, резервуары для Рыбы и водоемы, окажутся не только прокормленными, но и хорошо прокормленными. Такие меры требуют внутреннего освещения. Гидропоника позволяет выращивать растения в течение часов, а рыба ест либо то, что на ней произрастает, либо водные растения, которые размножаются в Сточных Водах, но основа этой продовольственной цепи – гидропонная растительность. Для растений свет – это жизнь, поскольку без него растения умирают. Такое внутреннее сельское хозяйство, размещенное до катаклизмов, не должно полагаться на освещение от Солнца или компаний (производящих электричество). Оба источника будут, в сущности, непригодны сразу после катаклизмов и затем на протяжении десятилетий. Желательно, чтобы энергия для внутреннего освещения производилась с использованием ветра или водных потоков, или с помощью другого подобного механического генератора, на который можно рассчитывать, что он будет действовать после катаклизмов.

Продовольственные продукты, которые можно выращивать без искусственного света и которым будет весьма выгодно при мрачном свете, доставляемом Солнцем – это грибы, земляные черви, и различные насекомые, которые питаются мертвой тканью. После катаклизмов насекомые будут в изобилии, поскольку всюду появится мертвая ткань и растений, и животных. Из этой тенденции можно также извлечь преимущество, как бы эта идея не могла быть неприятна людям, которые никогда не ели насекомых. Личинка, которая вырастает в гумусе, может быть преобразована квалифицированными поварами в пюре и крем-овые супы, пудинги, или омлеты. Те, кто съел бы (такую) пищу, никогда не предположил бы, что она состоит не из сливок, молока, и яиц. Те люди, которые не подготовятся, в любом случае придут к Поеданию Насекомых, выбирая из того, что они смогут поймать или найти растущего в небольшом количестве и невдалеке.

Регулирование Диеты

Помимо формирования отношения публики к голоданию с целью укрепления основ и сохранения достатка Американской глубинки и главных зерновых районов, ЦРУ само начнет осуществлять попытку формирования привычек населения. Публике будет сообщаться, что следует есть различные виды продовольствия, регулировать свою диету, и в особенности учитывать характер своей зависимости от тех, кто их кормит. Объединения цепочек торговли бакалейной продукцией с предприятиями гарантируемой поставки продовольственных товаров будут размещаться таким образом, чтобы взбудораженные семейства были материально и эмоционально удовлетворены. Со своими вверенными (банкам) деньгами, они *не смогут* уйти в другое место или установить другие способы своего пропитания. Таким образом, поскольку наступает время порабощения народных масс, когда сформированы группы отчаявшихся людей, поставленных в зависимость, которые уже привязаны к (этим объединениям), их спасение становится все менее и менее вероятным.

Ответом на нехватку продовольствия является *не* зависимость от особых бакалейных клубов, а домашние и, в особенности, внутренние посадки. Если бы эта практика стала широко распространенной, не шло бы никакой речи о нехватке. Соседи могут помогать соседям, при разделении появятся и семена и навыки, и после наступления катаклизмов восстановление произошло бы быстро. Этот путь, путь само- и взаимопомощи, не будет поощряться теми, кто стремится в Будущем установить свои царства. Будьте начеку, опасаясь зависимости, и разглядите когти у так называемой руки помощи!

Угрозу войны, исходящую от Китая, стоит проанализировать. Китайцы сильно пострадали после недавних ураганов, и наводнения унесли много человеческих жизней. Китай не способен более контролировать выходящие из берегов реки и снабжать население продуктами питания. В настоящее время в Северной Корее свирепствует голод, чему есть множество документальных свидетельств. Голодные корейцы переходят границу и вымалывают еду у китайцев. Что же произойдет со страной, которая даже не может накормить собственное население, если погодные условия ухудшатся? Контроль рождаемости не поможет. Большой процент населения Китая будет голодать, также как сейчас в Северной Корее. Что произойдет в такой ситуации? Власть имущие укажут пальцем на заграницу и создадут дракона. Эта технология использовалась всегда на протяжении человеческой истории, да и во многих других мирах 3-й Плотности. Всегда, когда кто-то хочет избежать ссоры в доме, он указывает наружу и говорит "Боже мой, да там волк!". Ссора прекращается, и все смотрят в окно.

Китай использует именно этот метод. Он не перейдет от угроз к действиям, а будет бряцать оружием, создавать шумиху, и другие страны, возможно, также последуют этому примеру. Возможно даже, что в это будут вовлечены сверхдержавы, как они делали это раньше, а учитывая текущие изменения на Земле – населению скажут, что причина вовне, отвлекут его, чтобы оно не задумывалось о том, что происходит. Это будет случаться все чаще по мере того, как голод будет сжимать свою хватку на терзаемых болью животах граждан. Бряцание саблями в администрации Буша, в ответ на события 11 сентября, надо рассматривать в свете экономических проблем, развившихся еще до 11 сентября. Спад, который администрация объявила результатом *только* событий 11 сентября, фактически начал развиваться, как только Буш вступил в Белый дом. Это обычная уловка тех, кто приписывает себе руководство страной – указать на *войну* и угрозу извне. Война не будет выгодной ни для кого, поэтому ситуация не пойдет дальше взаимных угроз.

Новое, записанное во время прямого ZetaTalk 2 марта 2002 г.

Третьей Мировой войны не будет, хотя ее *угроза* будет постоянно возникать по мере приближения к сдвигу. Причина этого, как мы заявляли, в том, что полномасштабная война *не* вспыхнет, так как ни одна из стран ничего от этого не выиграет. То, что происходит, и что Буш младший называет "войной" – *не* война, так как страна борется против криминального, возможно революционного, элемента, а не против другой страны. Многие страны сталкивались с революцией (Испания, например), и они не называют это "войной". Существуют черные рынки, организованная преступность в США, Италии, России, наркокартели, и это не "война", хотя используется именно это слово. Фокусировка внимания на вопросах границ, как мы отмечали, это веками испытанный способ заставить замолчать население, так как оно боится отходить от *покровителя* в тревожные времена. Государства используют это, чтобы отвлечь и успокоить население, когда проблемы беспокоят страну изнутри. Страны пользуются этим, чтобы избежать решения насущных проблем. Если кто-то хочет утихомирить ссорящихся братьев и сестер, он объявляет, что один из них, или семейство в целом, подвергается нападению. Любая мать может сказать вам, что формируется объединенный фронт, а ссора откладывается. Итак, мы предсказываем, что будут *угрозы*, и *бряцание оружием*, а не война.

Замораживание Финансов

Когда рынки начнут падать, они будут это делать быстро и в разных направлениях. Может произойти замораживание фи-

нансов, при котором финансовое статус-кво¹ в данный момент времени и объемы наличных денег в валютах различных стран не позволят широко поддерживать свободный курс валют. По существу, это похоже на внезапную остановку лифта, движущегося вверх или вниз. После этого момента он просто не движется. Конечно, возникнут черные рынки, однако они будут развиваться относительно медленно, не за одну ночь. Так что этот вид вынужденного замораживания, по сути – военное положение в сфере финансов, может сохраняться в течение нескольких месяцев, даже лет, и быть до некоторой степени эффективным. Это является возможным выходом. Такое уже происходит на рынке акций, когда подъем акций останавливается закрытием торгов. Торги прекращают до тех пор, пока не пройдет какое-то время, и это предвестник того, что произойдет.

Краh Рынка

В любой игре есть выигравшие и проигравшие. Между настоящим и тем временем, когда неминуемо произойдет крах банков, которые будет невозможно поддерживать, и по существу всё вернется к натуральному обмену, происходит окончательная игра. Эта окончательная игра заключается в выбрасывании денег на финансовые рынки, и в ней участвует многие игроки, желающие получить большую власть и сохранить эту власть. Этот процесс зависит от людей – многих разных правительств и многих различных банков, а также многих различных состоятельных личностей, которые либо сотрудничают друг с другом, либо планируют напасть из-за спины на других и вытянуть из-под их ног ковер. Следовательно, учитывая это, игра может резко развернуться во многих различных направлениях. Но ясно одно: существует, возможно, полдюжины международных банков с очень большими денежными активами, которые никогда не будут стоять в стороне от этого процесса и они не будут в этой игре бессильными.

Сегодня они сохраняют уверенность в том, кого можно назвать трудящимся человеком. Они хотят, чтобы население, наполнившись чувства комфорта, было беззаботным, думая, что хорошие времена всегда останутся с ним, не смотрело вокруг и не замечало того, о чем говорят некоторые, считая, что рассказы о непредвиденных событиях, об уменьшении урожая, о "перегретости" фондового рынка – пустая болтовня. Они хотят, чтобы население было тупым, апатичным и тратило деньги, потому что стабильность экономики основывается на уверенности и доверии людей. На самом деле без доверия большинство правительств и финансовых структур развалится, и развалится быстро. Поэтому их уверенность поддерживается путём раздувания настолько долго, насколько ее возможно сохранять. (Именно поэтому широко сообщается о предстоящих перспективах развития, вкладываются большие деньги в строительство, реконструкцию, и т.д. Так оплачивается уверенность – прим. перев.). Большинство акций раздуты гораздо больше своей реальной стоимости, значительно меньшее количество – нет, и они могут падать до уровня 1/4 от своей стоимости до тех пор, пока это падение не остановится, и публика не почувствует некоторую уверенность в акциях и в том, что ситуация не может ухудшиться дальше. Это огромное падение. Состоятельных, живущих в хороших условиях оно не выкинет на улицу, но для некоторых людей, которые живут на свои сбережения, это падение может подразумевать изменение их образа жизни и может означать, что они стали беспомощны или доведены до отчаяния.

Примечание: добавлено 1 июня 2002 года во время сеанса прямой связи с ZetaTalk на IRC.

Нас часто просят, поймав на слове, указать момент краха, который конечно не произойдет в один момент, а будет проходить через ряд этапов, когда у стола будет подламываться то одна, то другая ножка, и в конце концов упадет угол, с которого на пол соскользнет содержимое поверхности, и потом упадет сам стол. Кроме того, он произойдет в несколько шагов, и всё находится

в руках человека, а из-за существующего основного правила мы не должны вмешиваться в добрую волю человечества. Мы можем вмешиваться *очень редко*, и в этом случае – должны придерживаться строгих рамок. Например, мы можем описать в общих словах то, что крах *будет*, но когда он будет – не можем. Мы можем описывать землетрясения и взрывы вулканов, эпидемии, которые произойдут до сдвига, но не должны сообщать, *когда* это будет и в каких точках. Разве мы предупреждаем вас сегодня о взрывах вулканов, эпидемиях, торнадо, разрушениях железных дорог или о падении акций, раздутых выше реальной стоимости? Нет! И мы также не лечим ваш рак, не спасаем вас от наводнений или не кормим вас, когда вы голодаете. Поэтому по мере приближения сдвига *не ждите большего*, чем вы получаете сейчас от инопланетян или добрых духов, или ангелов или кого-то ещё, как бы вы их не называли.

Примечание: добавлено 20 июля 2002 года во время сеанса прямой связи с ZetaTalk на IRC.

Вплоть до настоящего момента Фондовый Рынок США является ведущим в мире, выполняя роль двигателя, чтобы предотвратить глобальный резкий спад во всём мире, при этом поддерживая свои позиции втайне. Уверенность – это название игры, и уверенность поддерживалась не только заверениями рыночных аналитиков, но и уровнем котировок акций на рынке. Уровень котировок на рынке соответствует тому, за что желает платить *покупатель!* И поэтому если низкая акция имеет покупателей, значит она имеет *ценность*. Поэтому значительные подъемы курса акций после их понижения к концу дня торгов, которые часто происходили в течение прошлой пары лет, были *предназначены* для поднятия ожидания на следующий день. Акция, которая снижалась, к утру рассматривалась всеми аналитиками, учитывающими готовность покупателей покупать, уже по-другому, и рынок снова отдалялся от края и уходил прочь, поднимаясь и набирая высоту.

Что тогда происходило в эту последнюю неделю, когда произошло такое существенное падение с несколькими остановками. И это несмотря на утверждение тяжеловесов, что всё *было* хорошо, и никакой необходимости в проверках или новых директивах со стороны SEC (Комиссии по ценным бумагам) нет. Общая тенденция сокрушила все противодействующие процессы, образующиеся благодаря покупке некоторыми игроками дешевых акций, непомерно огромное число таких акций просто свело все старания на нет. Что это означает? То, что рынок в основном показывает, что предсказание, сделанное нами в конце 1999 года о крахе рынка – в той степени, что акции упадут до 1/4 прежней стоимости, скоро сбудется. Если достигнутое сейчас достаточно большое количество дешевых акций скуплено быть не может, то общественности станет *очевидно*, что дешевые акции действительно *дешевые*, и отсутствие к ним доверия позволит им упасть до уровня, которого заслуживает и деятельность и прибыль компании. Таким образом, держитесь в своих креслах, так как падение произойдет *быстро*, сейчас, и бартерная система начнет заменять денежно-кредитную систему.

Когда проблемы повседневной погоды и неспособность страховой системы компенсировать убытки покажет её несостоятельность, мыльный пузырь недвижимого имущества также лопнет. Процент рабочей силы, требующий занятости, уже увеличивается, и взгляните на наступившую во всем мире эпоху Депрессии, чтобы ожидать такого исхода. Во время наступающей депрессии, которая фактически уже наступила, но отрицается СМИ и властями, нужно взглянуть на *прошлую* Великую Депрессию как на пример наступающих процессов. Банки были несостоятельными, но позволяли производить операции, не изымая средств. Домовладельцы и предприниматели были банкротами, неспособными оплачивать жалование, но так не назывались, им позволялось продолжать существовать. Аргументация была такой, что некому было бы эти разорившиеся объекты *купить*, поэтому незачем прекращать их деятельность! Таким образом, этим несостоятельным объектам позволяли продолжать существовать и постепенно возвратились к их платёжеспособности, и поэтому бизнес был восстановлен. Во время наступающего краха это повторится, но с отличием. Никакого

¹ Статус-кво – существующее положение.

восстановления платёжеспособности и нового процветания не будет, а вместо этого наступит сдвиг.

Влияние Краха

Конечно, поскольку конечным результатом будет натуральный обмен, мы советуем людям вкладывать свои деньги в имущество, которое можно обменивать, в такие вещи как земля, которая не потеряет своей цены, тогда как всё остальное потеряет. Сюда включаются драгоценные камни, монеты, облигации, – все, что основывается на чем-либо другом, но не на имуществе, которое может исчезнуть. Какие страны будут господствовать, а какие нет, зависит от их международного влияния. Те страны, которые имеют широкие международные связи и свои шупальца в других странах, будут подобны попавшему в сети. Они не упадут слишком сильно до тех пор, пока падают все. Страны, которые будут жить лучше, и иметь самую крепкую валюту ощутят наименее суровое влияние неурожая или невозможности продолжения торговли.

Япония имеет широкое влияние, шупальца во всех других странах и банковских системах. И ей не позволят упасть, если будут падать другие, просто потому, что это утянуло бы вниз других. Однако, так как острова сами не производят многих видов сырья, которые необходимо импортировать, то когда наступит время, когда ни у кого не будет денег для покупки промышленных изделий, импорт пострадает, и на островах произойдет много внутренних беспорядков. Йена, в этой связи, вероятно, упадет по отношению к доллару. Китай подвергнется суровым испытаниям. Он уже имеет проблемы с обеспечением продовольствием своего населения, и если обычно китайский медведь рычал, то он съестся до мяуканья котенка и больше не будет слышен.

США и некоторые страны Европы пытаются обеспечить свою сильную власть, базируясь на своих богатых ресурсах. Это может получиться, может – нет, но возможно, это их сохранит, что касается США, стоящих в некоторых отношениях на голову и плечи выше других, то если все они будут тонуть, то над ними вы увидите голову США. Состояние зернового пояса и сельского хозяйства юго-востока будет достаточно отличаться, чтобы позволить встать на ноги. Во многих случаях население в Европе расширяет ограничения на количество людей, которых земля в состоянии прокормить, и они пострадают так же, как в Японии.

Страны третьего мира, которые страдают от неурожая из-за наводнений или засух, обнаружат, что они перешли в небытие, и быстро ощутят сущность темных веков коммерции, откатываясь назад на уровень, на котором они находились от 50 до 100 лет назад, как будто их развития никогда не происходило. По существу, ничего не будет слышно из пустынных мест, в которые превратятся Судан, Ирак, Иран. Голод будет великий, а охват средствами массовой информации – мал. От них не придется ждать ничего иного, кроме какого-нибудь брацания оружием, когда они отправятся в смертельный марш голода, но они не будут игроками.

Календарь Майя

Календарь Майя не столько некорректен, сколько неправильно понят. Этот календарь составлен на основе календарей и графических методов оставленных после себя гуманоидными посетителями с 12-й Планеты. При этом использовалось много разных календарей. Например, западный календарь с 365 днями и используемыми время от времени годами скачка для поправки – это только *один* из таких методов. Даты, графически изображенные в одной календарной системе, не всегда точно соответствуют датам при переводе в другую систему летоисчисления. Однако основные трудности в интерпретации календаря Майя состоят в определении корректной точки отсчета. Можно скрупулезно подсчитывать дни, месяцы и годы между собы-

тиями, но пока *точно не известна* точка отсчета, время окончания периода остается под вопросом. Таким образом, существуют различные интерпретации того, когда календарь Майя *заканчивается*, хотя это довольно очевидно совпадает с предстоящей сменой тысячелетия. Мы дали точные даты возвращения 12-й Планеты и ее разрушительного первого прохода в 2003 году. Все другие даты некорректны.

5 мая 2000 года

Двигаясь по своим орбитам вокруг земного Солнца, планеты периодически сближаются друг с другом и иногда выстраиваются в одну линию по другую сторону от Солнца, гравитационно воздействуя, как полагают некоторые люди, с обеих сторон на Землю. Влияет ли это на Землю? Конечно влияет, но если бы это влияние оказывало большое впечатление на человечество, оно должно было бы заноситься в летописи как регулярное событие. Приливы при этом становятся слегка сильнее, а орбита Земли чуть более смещается в сторону, но кроме астрономов об этом никто не знает, и человечество находится в счастливом неведении. Произойдет ли сдвиг полюсов из-за предстоящего магнитного взаимодействия, либо из-за притяжения нагруженных льдом полюсов выстроенными в линию внешними планетами? Этот глупый аргумент даже нелогичен, и приводится потому, что истинная причина сдвига полюсов – 12-я Планета – между катаклизмами находится вне зоны видимости и вообще забыта. Выжившие обезумевшие остатки людей, пытаясь не умереть с голоду, не забывают себе голову необходимостью записать развитие событий, а лишь рассказывают друг другу ужасные истории в поисках утешения.

Гравитация гигантских газообразных планет, даже когда они выстраиваются в линию и притягивают все в одну сторону, как множество людей в случае перетягивания каната, является только частью от части гравитационного воздействия Солнца. В течение каждой половины года загруженный льдом полюс на одной стороне Земли или на другой наклоняется к Солнцу, и если бы гравитационные силы могли сдвинуть кору Земли, то это произошло бы.

Может быть нагруженные льдом полюса будут продолжать увеличиваться в весе до тех пор, пока Земля не выйдет из равновесия? Простые расчеты относительно структуры поверхности Земли показывают, что масса земной коры в границах только России и Китая или таких главных континентов как Африка или Америка, состоящих из толстых плит и возвышающихся местами гор, намного перевешивают массу большинства поверхности Земли, заполненной в низменных областях водой. Вызывают ли эти неравномерности сдвиг полюсов?

Точность

Точности в этих вопросах достичь трудно, поскольку всё постоянно меняется и влияет на точность результата. Это подобно надвигающемуся урагану, у которого можно установить траекторию и скорость ветра, но есть неуверенность в том, будет ли разрушена дамба и решит ли судно, вышедшее в океан, зайти в порт, либо выйти из порта на пути урагана. Основываясь на этих примерах, можно предполагать, разрушится или уцелеет город. То, что находится в движении при сдвиге полюсов это:

12-я Планета, которая будет придерживать пути, рассчитанного на основе взаимосвязанных астрономических факторов, не подверженных изменениям.

положение Земли в этот момент, которое может слегка варьироваться в зависимости от того, какая часть Земли будет обращена к 12-й Планете. Где именно будет находиться Атлантический разлом, точное положение при остановке вращения зависит от *скорости* вращения в период, предшествующий остановке, а эта скорость зависит от вращения ядра, от того какие части

ядра находятся ближе или дальше от Атлантических разломов в период, предшествующий моменту остановки.

сам сдвиг, который произойдет в неопределенный момент из-за того, что *точно* неизвестно, какая часть Атлантического разлома будет обращена к 12-й Планете. Таким образом, он может начаться чуть раньше или позже, в зависимости от напряженности магнитного поля на земной поверхности, обращенной к приближающейся 12-й Планете.

момент прекращения сдвига, который будет варьироваться в зависимости от скорости сдвига. Сдвиг будет сильным или более слабым, в зависимости от магнитных влияний не только части Земли, обращенной к 12-й Планете во время ее приближения, но также тех магнитных компонентов вращающегося ядра, которые обращены или удалены от 12-й Планеты во время ее прохода.

Таким образом, *точное* размещение новых Северного и Южного полюсов определить трудно, но *в общем* расположение оценить можно.

График Событий Сдвига Полюсов

записано 12 сентября 2009 г.

Хотя описания геологических изменений, сопровождающих сдвиг, часто используют для *доказательства* предшествующих сдвигов полюсов, но кроме периода времени этого явления, происходящего приблизительно каждые 3600 лет, никакие другие явления, свойственные ему в период последних недель, в такой геологической записи не регистрируются. Сдвиг полюсов раздирает скалы, видоизменяет пейзаж и сопровождается огромными приливными волнами и извержениями вулканов. Это ясно. Но насколько сильными или частыми были землетрясения за недели до сдвига, не регистрируется. Затем есть вопрос фольклора, поскольку почти у каждой культуры есть история, берущая начало с периода, предшествующего сдвигу полюсов. И хотя существуют письменные источники, такие как египетские записи в книге Колбрин, в которые внесены многочисленные подробности, у большинства культур есть просто некоторые утверждения, указывающие ужас часа сдвига полюсов, или дней остановки вращения или, возможно, вселяющего тревогу сильного колебания. Поскольку это описание явно относится к последним неделям, никакого указания на временной график характерных событий больше не приведено. Хотя в описание включены другие феномены, такие как снег летом, либо настолько большая напряженность у женщин, что у них случаются выкидыши или они не могут забеременеть, либо непреодолимая засуха, но за сколько *лет* до самого сдвига полюсов наблюдались такие феномены, указывать не было никакого смысла.

Даже в том случае, когда Библия намекает на семилетний период бедствий (казней), сила засухи, неурожай или болезни из-за подавления иммунной системы лишь запутывают вопрос. В книге Колбрин указывается, что Ной начал строить свой ковчег, когда Луна окрасилась в медно-красный цвет и начала быстро перемещаться по небу, что подразумевает развившееся колебание. Конечно, сегодня тоже поступают сообщения о медно-красном цвете и о **быстром движении Луны**, которое было отмечено некоторыми наблюдателями, но большая часть населения вроде бы не обращает на это внимания. А можно ли использовать такую взаимосвязь сегодня для экстраполяции даты сдвига полюсов? За сколько времени можно построить ковчег, и насколько стремительно Луна перемещалась по небу, чтобы служить Ноем подсказкой, что время уже настало? В книге Колбрин сообщается, что во время Исхода признаки в небе сообщали народным массам, что ожидается очередной сдвиг полюсов. Затем наступил период спокойствия, относительной тишины, когда народные массы находились в напряжении, поскольку они знали пророчества и знали, что ожидается. Затем к ним приблизился хвост Планеты X, принеший красную пыль и

град из камней, на народные массы обрушились бедствия и наступили социальные потрясения. Но в книге Колбрин не сообщается, насколько долгим был период между появлением признаков в небе и ужасом последних недель.

Многие из тех, кто следит за сообщениями сайта ZetaTalk, пытались соотнести наши описания ожидаемых земных изменений с прошлой историей и другими пророчествами, добившись неудовлетворительных результатов. Это делалось намеренно. Нам не разрешено давать дату или какую-то другую подсказку, касающуюся временного графика. Наши описания последних недель его лишены, поскольку к этому времени это уже станет очевидно. Наше утверждение о том, что сдвиг полюсов совпадет с концом магнитного триместра – концом апреля, августа, или декабря – было позволено потому, что это тоже станет ясно только тогда, когда наступят последние недели, и год также не был упомянут. Нас постоянно напрягают те, кто хочет узнать об этом более конкретно, кто желает наметить план действий или кто стремится выяснить более определенные признаки, чтобы обсудить свое положение с семьей или друзьями, но мы не можем дать больше того, что уже было дано.

Книга Колбрин о Ное: Им были известны ... знаки и предзнаменования, тайны времен года, движения луны и прихода вод. ... среди них были мудрые люди, исполненные внутренней мудрости, кто с пониманием читал Книгу Небес и ведал всякие знаки. ... Затем настал день, когда Госпожа Ночи сменила окраску своего покроя на другую, а ее фигура стала все быстрее скользить через небеса. Ее локоны струились сзади, отливая золотом и красной медью, и ехала она на огненной колеснице. ... близился час испытания. К этой земле приближался роковой мрак ...

Книга Колбрин об Исходе: С последним посещением Разрушителя начались темные дни, и они были предсказаны странными предзнаменованиями в небесах. Все люди вели себя тихо и расхаживали с бледными лицами. По земле бродил страх, и из-за ужаса женщины стали бесплодны, они не могли забеременеть, а у носивших в чреве ребенка происходил выкидыш. Следовали безмолвные дни, тянувшиеся до того времени, когда в Небесах стал слышен трубный глас и пронзительный вой, и люди стали вести себя как напуганные животные без вожака. ... мертвых больше не освящали и просто бросали в воду. Весь амбар теперь принадлежал Ему, – тому, кто не взращивал зерен. Рогатый скот остался без присмотра, забредая в незнакомые пастбища, а люди игнорировали свои метки и убивали животных своих соседей. Никому ничего не принадлежало. Общественные архивы были отброшены и уничтожены, и никто не знал, кто был рабом, а кто – его хозяином. ... Всюду на земле царил бедствие, реки стали кроваво-красными, и кровь была всюду. Тех, кто тил воду из реки, рвало. Пыль причиняла страдания ранам на коже человека и животного.

Новый Орлеан, Предварительный Обзор

записано 2 сентября 2005 г.

С самого начала работы сайта ZetaTalk мы описали ситуацию, возникающую во время сдвига полюсов, когда береговые линии и речные бассейны подвергнутся сильному затоплению, достигающему до такой степени, что приливом, сопровождаемым приливными волнами, которые будут только продолжать расти, толкая дома, затопит прибрежные города, и нижние уровни зданий окажутся под водой. Для многих все это представляется фантазией, несмотря на вещественные доказательства того, что в прошлом такие приливы происходили. Хотя Новый Орлеан был затоплен потому, что находится ниже сегодняшнего уровня моря, и хотя затопление города произошло не до той степени, которую мы описали для сдвига полюсов, тем не менее этот пример показывает, как может разрушать город вода и ветер и в один миг сделать всех его бывших жителей бездомными. Прибавьте к этому возникший в Новом Орлеане беспорядок в ре-

зультате того факта, что высокие здания будут повалены землетрясениями, а люди застрянут в их обломках, и вы получите картину того, что грядет.

С самого начала работы сайта ZetaTalk мы описали ситуацию, когда электрические сети и телефонные линии в результате бурного роста землетрясений, смытая водой при затоплении и действия ветров ураганной силы будут почти полностью разрушены, а водяные и газовые магистрали разорваны без всякой надежды на ремонт. Многие из тех, кто сидит в своих домах среди комфорта, отклоняют такую возможность, поскольку современная технология, которую они получили в пользование, будет, конечно, способна обеспечить быстрое самовосстановление неисправностей, разве это не происходит теперь после снежного бурана или землетрясения? Хотя разрушения в Новом Орлеане из-за наводнения и ветров без дополнительного вреда от землетрясений привели к полному прерыванию работы служб для тех, кто оказался пойманным в Новом Орлеане, являющемуся, несомненно, очевидным – насосы стоят, газопроводы разорваны, вода загрязнена и нет электричества.

С самого начала работы сайта ZetaTalk мы описали ожидаемый эффект отрицания среди тех, кто не желал сознавать необходимость произвести перемены в своей жизни, достигающего такой степени, что они даже отказывались делать *любые* изменения или предпринимать *любые* шаги к обеспечению безопасности. И это несмотря на возрастание очевидности, что шанс на их выживание будет незначительным, если они таких шагов не предпримут. Хотя глубина такого отрицания, охватившего большую часть населения, кажется невероятной, но в Новом Орлеане происходило именно это. Получив от властей распоряжение об эвакуации, многие *решили* остаться, успокаивая себя отрицанием возможности вреда. Это отрицание было очевидным как среди богатых, так и бедных, как среди отдыхающих, остающихся в модных отелях, так и тех, у кого не было, куда пойти, кроме жалкой хибары, которая сегодня была для них домом.

С самого начала работы сайта ZetaTalk мы описали реакцию богатых и власть имущих на угрозу ускоряющихся земных изменений, тем самым они стремились подавить разговоры об этом в СМИ, чтобы сохранять сложившийся статус-кво, удерживая рядового человека на своих местах, на своей работе, и вынуждая его до последнего момента оставаться потребителем. Хотя такая забота о рядовом человеке не выглядит чем-то новым, то что происходило перед атакой стихии на Новый Орлеан или на побережье Мексиканского залива? Зная о незащищенности города, находящегося ниже уровня океана, или о возможных путях таких чудовищных штормов, развитие жилищного строительства, промышленности и коммерческих предприятий финансировалось и поощрялось. Происходила поддержка статуса-кво, вместо поддержки его альтернативы, такой как перемещение предприятий и людей *внутри* континента.

С самого начала работы сайта ZetaTalk мы предупреждали о том, что самым главным пунктом в проблеме выживания после сдвига полюсов является самодостаточность, а не надежда на правительственные подачки или лагеря, поскольку спасение не будет простым и близким, и лагеря могут в конечном счете стать рабочими лагерями или, возможно, лагерями смерти. Для тех, кто цепляется за успокоительную мысль о правительстве как о замене родителя или кто работает на правительство, этот совет будет отклонен как плохой, но что произошло в Новом Орлеане? Каждый отправился прежде всего на стадион "Суперкупол", где из-за скопления народа возникло такое сочетание условий, как плохая вода и отсутствие пищи. Это действие было плохим, и не самым последним из плохих действий, поскольку теперь толпа снова все еще была вынуждена перемещаться, если в итоге, вероятно, возникло все больше недовольств от действий правительственных служб.

С самого начала работы сайта ZetaTalk мы подчеркивали, что питьевую воду необходимо дистиллировать, чтобы очистить ее не только от бактерий, но и от загрязняющих веществ типа тяжелых металлов, поскольку в местах, где производились или хранились в резервуарах промышленные отходы, сдвиг полю-

сов создаст выгребную яму, а взорвавшиеся вулканы поместят на поверхность воды свинец, поскольку вулканический пепел дрейфует и оседает далеко и на обширных площадях. Чаще всего наши предостережения приводят ко множеству дискуссий о системах фильтрации воды, как будто они будут доступны и в наличии окажутся запчасти к ним. Опреснение воды является многоступенчатой операцией, требующей больших временных затрат, и поэтому даже мыслить об этом утомительно. Но что произошло в Новом Орлеане? *Внезапно* не стало питьевой воды, и в средствах информации страны стали обсуждаться сведения о том, как очищать воду. Живущие в выгребной яме, конечно, не могут услышать эти обсуждения, и пьют загрязненную воду. Если бы этим гражданам сказали *заранее*, как очистить свою воду тем, что у них есть под рукой, всех проблем подобного рода можно было бы избежать.

С самого начала работы сайта ZetaTalk мы описали, что ожидаемому возвращению к нормальному состоянию могут препятствовать приспособительные реакции, возникшие после сдвига полюсов, так как многие будут просто сидеть и ждать спасения. Никакого спасения не будет, и нормальное состояние не вернется, поскольку везде будет преобладать правило разорванного звена. Если сдвиг полюсов свергнет весь мир в кризисный режим, при котором любая команда, реагирующая на чрезвычайные обстоятельства, окажется в условиях перенапряжения сил, то это, конечно, было заметно и в микромире Новорорлеанского бедствия, где бедствие было лишь региональным. Несмотря на десятилетия планирования, FEMA (Федеральное Агентство по ЧС) еще раз потерпело неудачу. Да, они столкнулись с некоторыми сюрпризами, такими как отказ не в меру размокшей системы дамбовой защиты, поэтому грунт, окружающий узкие верхние части, подвергся эрозии. Город не может быть осушен, потому что насосы оказались под водой – это первое разорванное звено. Мародеры и банды грабителей препятствуют усилиям по спасению, потому что усилия полиции не были поддержаны отсутствующими Резервами Новоорлеанских сил правопорядка, которые были, конечно, размещены в Ираке – это разорванное звено номер два.

Признаки Времени #1491

Никто Не Посмеет Сказать, Что им Было Не Видно, Что Это Назревает – Сидни Блюменталь напоминает, что 'В 2001 г. FEMA предупреждало, что удар по Новому Орлеану урагана рассматривается как одно из трех наиболее вероятных бедствий, которые могут произойти в США. Но администрация Буша сократила финансирование мероприятий по предотвращению наводнений в Новом Орлеане на 44 процента, чтобы оплатить войну в Ираке.' [и из другого источника] *Реакция Федеральных властей названа "национальным позором"* <http://www.twincities.com/> *Глава подразделения по ЧС Нового Орлеана, Терри Эбберт, назвал реакцию Федерального Агентства по ЧС национальным позором. FEMA здесь уже три дня, однако не видно никакого владения ситуацией и никакого контроля над ней.'*

Признаки Времени #1490

Захвачены на Арене Страданий [1 Сент] <http://www.latimes.com/news/nationworld/> *Луизианский стадион "Суперкупол" (Superdome). Аварийный электрогенератор некоторое время еще давал какой-то свет, но быстро вышел из строя. Инженеры лихорадочно работали над сохранением работоспособности резервного генератора, в один момент им даже пришлось нырнуть под прибывшую воду, чтобы пробить отверстие в стене, необходимое для подведения новой линии подачи дизельного топлива. Но сейчас резервный генератор работает неритмично и почти весь погрузился в воду. Царит антисанитария. Невыносимое зловоние. Городской водопровод, который с воскресенья работал с перебоями, в среду с раннего утра работать перестал, и туалеты в "Суперкуполе" прекратили функционировать и начали переполняться. "Суперкупол" патрулируется более чем 500 солдатами луизианской Национальной Гвардии, многие из которых вооружены автоматами, так как потные, смердящие люди пытаются прорваться сквозь металлические барьеры, которые не дают им оттуда*

выйти.' [и из другого источника] <http://www.cnn.com/2005/> 'Две самых больших больницы Нового Орлеана столкнулись с ухудшением обстановки еще до начала эвакуации. Персонал Больницы Университета Тьюлейна (Tulane University Hospital) на руках переносил пациентов на крышу гаража больничной стоянки, потому что лифты не работали. Тем временем на улицах вокруг больницы хозяйничали мародеры. Поскольку наводнение подступило со всех сторон Больницы Милосердия (Charity Hospital), в помещениях было темно и скользко. Медсестры вручную качали вентиляционные приборы пациентов, которые не могли дышать, а доктора доставляли припасы из трех близлежащих больниц на лодках. И постоянно поступали все новые пострадавшие.' [и из другого источника] <http://212.2.162.45/news/story.asp?> 'По данным Американского Института Нефти (American Petroleum Institute), ураган "Катрина" повредил или сдвинул с места в Мексиканском заливе около 58 нефтяных платформ и буровых установок. Сообщается, что 30 из этих установок и платформ непригодны к дальнейшей эксплуатации.'

Фильмы-Катастрофы

записано 16 ноября 2005 г.

Есть ли у вас какие-то комментарии к телефильму, который недавно был выпущен в эфир под названием "Категория 7: Конец света"? Он походит на типичный современный фильм-катастрофу, который начинается с удара бедствия, а затем приходит Большой Брат с неким фантастическим решением, чтобы спасти мир от надвигающейся гибели. Однако кажется немного странным, что они выбрали в качестве главного виновника загрязнение, а в качестве решения, которое спасает положение, – остановку предприятий. Не является ли интрига вокруг нефтяной энергетики одним из ключевых пунктов в планах истеблишмента и в установленном порядке власти? Фильм как всегда вышел таким же глупым и абсурдным, как их пропаганда, почему бы им не решиться выдумать какое-то объяснение, чтобы, по крайней мере, не портить себе репутацию?

Фильмы-Катастрофы, изображающие отдельные части явлений, возникающих при сдвиге полюсов, не являются чем-то новым. В течение прошедшего десятилетия их количество росло, время от времени прерываясь на очередную презентацию на телевидении ради лучшего воздействия на американскую публику. К первоначально небольшому списку добавились *Столкновение с Бездной* и *Армагеддон*, в которых Земле угрожали метеоры и астероид; *10,5*, где массивный континент внезапно раскалывается землетрясением; *Вулкан*, где новый вулкан извергается в центре Лос-Анджелеса; *Водный Мир*, где во всем мире происходит необъяснимое наводнение; *Почталовон*, где из-за прекращения работы правительства после катаклизма у банд Безумного Макса (Бешеного Громилы) появилась возможность господствовать; *Послезавтра*, где в некоторых частях земного шара внезапно воцаряется полярный холод, формирующий новые ледяные шапки; *Нефтяной Ураган*, где проблемы с распределением нефтепродуктов вызывают социальный хаос; *Йеллоустонский Супервулкан*, где изображено внезапное ужасное вулканическое извержение; и теперь – *Категория 7*, где ураганы возрастают в своей свирепости и налетают на те части земного шара, в которых они не ожидалась.

Эти фильмы-катастрофы, и в частности те, что недавно были сняты для телевидения, все больше показывают правительство как часть проблемы, эта модель развития событий ясна и является вполне ясным сообщением. В фильмах *Послезавтра* и *Категория 7* злой Вице-Президент настаивает, чтобы в вопросах защиты общественности приоритет имели права корпораций, – это явный намек на Вице-Президента Дика Чейни. В фильмах *Йеллоустон* и *Категория 7* показано, что FEMA (аналог МЧС) спасает прежде всего федеральную инфраструктуру, игнорируя публику. В фильме *Йеллоустон* решение спасти главные магистрали, явно входящее в круг функций FEMA,

обрекает на гибель миллионы, которых следовало бы предупредить и дать им возможность уйти. В фильмах *Послезавтра*, *Категория 7* и *10,5* ученые и их предупреждения сначала игнорируются. Другая тенденция заключается в том, что в более ранних фильмах проблему решает правительство, а в более поздних оно прежде всего только реагирует на нее. И третья тенденция – изображение всех власть имущих и других высокомерных представителей американского правительства падающими на колени и умоляющими такие страны как Мексика разрешить войти к ним.

Еще одной тенденцией является показ того, что в роли спасителя выступает не правительство в целом, а скорее отдельные личности в его рядах, которые берут решение вопросов в свои собственные руки и встают, информируя публику. В фильме *Столкновение с Бездной* Президент был выдержанным лидером, осуществляющим руководство сверху донизу, а публика спокойно принимала свой жребий, выпадет ли ей жить или умереть, ожидая, кому будет позволено спуститься в бункеры. В *Армагеддоне* к спасению вело НАСА. Информирование публики должно было произойти только как *последний* шаг, потому что правительство было занято спасением положения. Такое положение дел – это явное оправдание сокрытия информации о приближении Планеты X, в то время как был намечен и одобрен проект Звездные Войны и иные различные попытки столкнуть Планету X на другую орбиту. Более поздние фильмы показывают руководство, буквально вытягиваемое в деятельность за уши, с неохотой волочашее свои ноги, возражающее и настаивающее, что приоритет должен быть отдан существующему положению вещей по защите их имиджа и имиджа их общих друзей. Не напоминает ли это всем об Администрации Буша и их близких друзьях?

Тем, кого удивляют сегодняшние тенденции в этих фильмах-катастрофах, мы укажем на наше предсказание начала процесса обезглавливания, возрастающего разочарования Хозяина Марионеток деятельностью Администрации Буша. Хотя это разочарование стало сильным после украденных результатов выборов 2004 г., которые разошлись с его желаниями в отношении того, кто должен руководить США, вскоре это проявилось как первое слагаемое из-за высокомерия и бунта среди его марионеток в Администрации Буша и в Израиле. Поэтому Буш и его близкие друзья, став при сокрытии *проблемой*, должны быть сделаны козлами отпущения. Публика на это купится, поскольку он несет ответственность как глава НАСА, глава контроля над телескопом Хаббла, и как самый большой устрашитель на земном шаре, использующий военных США как сильную руку для принуждения к согласию других стран. Рука Хозяина Марионеток видна также в новой модели сюжетов, когда в качестве лидеров и героев во время бедствий выступают обычные люди, сами помогающие себе и меньше доверяющие спасению со стороны правительства.

Обучают ли публику тому, что ожидать во время грядущих бедствий, которые принесет Земле проход Планеты X? Несомненно. Поощряют ли публику к самопомощи, вместо того, чтобы рассчитывать в спасении на свое правительство? Без вопросов. Указывают ли публике на Администрацию Буша как на избранного козла отпущения за сокрытие, которое затягивало информирование публики о том, что должно наступить? Тенденция ясна. Проводит ли этот процесс обучения Администрация Буша? Демонстрируя расширение процесса их обезглавливания, их совершенно выкидывают из цикла обучения и с ними даже не консультировались.

Очевидные Ключи к Разгадке

Увеличивающаяся активность земного ядра со временем будет проявлять себя в явлениях, не поддающихся объяснению. Неустойчивую погоду будут по-прежнему объяснять глобальным потеплением, нагревом атмосферы, вызывающим завихрения в верхних слоях. Штормы, которые топят большие океанские корабли, и вырывающийся с грохотом из-под воды воздух из-за

сдвигов тектонических плит смешают в кучу с землетрясениями. Расширяющаяся зона землетрясений будет объясняться цикличностью активности со ссылками для подтверждения на древние источники, или усовершенствованием средств регистрации, подразумевая, что в прошлом регистрировались не все землетрясения. Мощные вспышки света, вызванные горением метана, вырывающегося из полостей, прежде закрытых тектоническими плитами, которые пришли в движение, будут объясняться как молнии. Усилившееся рассеяние (помехи в распространении) электромагнитных волн спишут на активность солнечных пятен, так как ничто из вышеперечисленного обычный человек проверить не может, и поэтому оспаривать эти рассказы будет не часто.

В течение нескольких месяцев до прохода 12-й Планеты будут проявляться помехи для теле- и радиовещания, вплоть до практически полного затухания сигналов, за исключением тех, которые распространяются по кабелю. Сотовые телефоны станут бесполезны и, в силу их популярности в некоторых городах, смириться с этим будет нелегко. Междугородние и международные звонки, если для них используются спутники, также невозможно будет осуществлять. От правительств планеты люди потребуют объяснений, и правительства поторопят с этим своих смущённых ученых с их глупыми теориями. Несомненно, во всём будут обвинять активность солнечных пятен, а те ученые, которые укажут на несостоятельность таких объяснений, будут жестоко наказаны. Если бы причина была в солнечных пятнах или магнитных бурях на Солнце, то спутниковые системы связи и сотовые телефоны частично восстанавливали бы нормальную работу на теневой стороне Земли, скрытой от Солнца. Когда времени до сдвига останется очень мало, правительства предложат неадекватные оправдания, зная, что они никогда за это не ответят.

Нижеследующий текст добавлен 16 ноября 2002 во время сеанса прямой связи с ZetaTalk на IRC.

Штормы

Недавно, в течение двух последних месяцев на Великобритании обрушились необычайно тяжёлые штормы с более сильными, чем ожидалось, ветрами. В США, также расположенных в северном полушарии, нетипичные холода сменились настолько теплой погодой, что даже на севере люди выходили на улицу в одежде с короткими рукавами, хотя формально это была зима. Это вызвало серию торнадо, прокатившихся через территорию США полосой с юга на север, которые возникли не в свой сезон и даже для сезона торнадо такое явление было чрезвычайным. В оставшиеся последние несколько месяцев перед сдвигом погода будет не просто продолжаться подобная той, которая была в прошлые несколько лет с нетипичной для сезона температурой, засухами и наводнениями, объяснить которые синоптики не в силах. Все отклонения станут *больше* – более экстремальными, более выходящими за рамки сезона, более мощными. Мы заявляли, что непогода и ураганы будут не сильнее тех, что люди испытывали в прошлом. Это происходит из-за механизма торможения, который действует в самой атмосфере, воздушные массы могут двигаться только с той скоростью, которую допускает противодействие других воздушных масс, с которыми они сталкиваются и т.п. Однако, если торнадо ожидаются только в определённый сезон, то это не значит, что они не будут возникать в *другие* сезоны или в странах, где их никогда не было. Это означает, что ураганы будут возникать *внезапно*, быстрее, чем за время, которое понадобится, чтобы пронестись через море, и их трудно будет предсказать. Это значит, что в результате снежных бурь по несколько футов снега будет выпадать там, где снега никогда не было, или что в зонах, где в туристский сезон рассчитывают на снег, вместо этого расцветут весенние цветы.

Подъёмы Воды

Таким образом, по береговым линиям могут ожидаться затопления, которые связаны со штормами и ураганами. Некоторые зоны на суше испытают затопление, возникшее из-за штормовых волн, которое будет на несколько футов выше, чем при обычных волнах, а иногда – *даже без* привычных для данной

области ураганов. Ураган, который внезапно формируется и точно также внезапно стихает, может показать себя именно таким образом. Аналогично, если штормовая волна возникнет далеко в море, то уровень воды в окружающей акватории может временно понизиться. Поскольку сдвиг приближается, следует ожидать всё больших неожиданностей. Первое наблюдение повышения уровня моря стало большой новостью, но этот факт быстро вошёл в перечень скрываемых. Полноса тают, уровень океанов повышается, и острова в Тихом океане исчезают под водой. Продолжится ли эта тенденция, и *сколько* прибрежных городов будет ею затронуто? Прибрежные города перед сдвигом будут иногда и до некоторой степени затопляться даже без обрушивающихся на них штормовых волн. При этом сначала заметят затопление канализации, а затем исчезнут побережья. А затем действие обычных приливов и волн будет просто забирать жильё на береговой линии. Заболоченная территория на побережье станет солёной, а затем превратится в залив. Так как увеличивающиеся землетрясения будут сравнивать города с землёй, а движение земных пластов в этот период вызовет в них взрывы, на затопление обратят меньше всего внимания.

Гул и Вспышки

В течение нескольких лет до настоящего момента наблюдался рост гула и вспышек, достигших прессы лишь пару лет назад. Как мы объясняли, гул в это время возникает из-за вертикальных колебаний земли, из-за которых давление в одном из мест снижается, и к нему устремляется со всех сторон окружающий воздух. Эта же причина вызывает громкие хлопки, когда молния создаёт перегретый воздух – временный вакуум, и окружающий воздух с хлопком заполняет это место. Эти синдромы вздувания земли могут ощущаться на земле или на воде, но они имеют одинаковую причину. Вспышки возникают из-за воспламенения высвободившегося метана, большие количества которого залегают повсюду из-за гниения органической материи, захваченной во время предыдущих сдвигов полюсов. Он выходит вверх, воспламеняясь по той или иной причине, и возникает световая вспышка. Так как случаи движения земных пластов сейчас учащаются и происходят быстрее и сильнее, чем в предшествующие годы, можно ожидать, что количество вспышек и гула тоже возрастёт. Тунгуска (где большая масса метана высвободилась раньше – *прим. перев.*), была исключением, поскольку до того, как сибирская тундра замёрзла, она была покрыта буйной растительностью, и поэтому там было захвачено множество гниющих полей. В будущем такие вспышки можно будет ожидать в замороженном бассейне реки Амазонки.

Ложные тревоги

Примечание: записано 15 января 1998 г. Планета X и 12-я Планета – одно и то же.

Там где население предупреждено о предстоящих катастрофах, это должно быть сделано с учетом возможных ложных тревог, чтобы население приготовилось к реальным вещам, которые правительство возможно никогда не объявит. Метеориты и мусор, падающие с небес. Приливные волны, которые поглотят прибрежные города. Патогенные микроорганизмы из внешнего космоса, вызывающие всеобщий неурожай. Эти ложные истории заставят многих задуматься "а что если...", и разум придет к решениям. Этот факт, в сочетании с информацией на неоднозначных сайтах, таких как Тревожные Времена Troubled Times, основанных на предупреждениях неких гипотетических пришельцев со звезды Zeta Reticula, создают тенденцию к подготовке, уходу от действительности или поиску другого удобного образа жизни. Все к лучшему, по мнению некоторых.

Тревоги по поводу вспышек на Солнце являются преувеличенными. Солнечные вспышки увеличатся по мере приближения прохода кометы, но сами по себе не являются разрушительными. Они, как и землетрясения, *увеличатся* в количестве и будут терзать электронные коммуникации, но окажут мало влияния

на приливы, увеличивающиеся времена года или погоду. Те, кто будет ограждать население от правды о приближении 12-й Планеты скажут наоборот, заявляя что именно это – причина глубоких землетрясений, постоянного явления Эль Ниньо и большего рассеяния электромагнитных волн. Это не так. Это просто еще один симптом приближения планеты-возмутителя, которая вызывает на Земле такое опустошение во время своего периодического прохода мимо нее.

Скрывая Катаклизм

Усиленно избегая признания того, что катаклизмы приближаются, власти подбрасывают альтернативные объяснения.

- В глобальном потеплении погоды обвиняется парниковый эффект, который может и мог бы быть объяснением теплой погоды, которая будет держаться, если бы погода была единственным признаком. Это тепло идет от ядра Земли, а увеличение землетрясений и вулканической активности – это неумелые попытки объяснения другими причинами. Публика не приняла бы заявление, что более теплый воздух нагревает ядро Земли. Тепло идет вверх, а холодный воздух вниз, а для нагрева ядра Земли под влиянием поверхностного тепла, поверхность должна быть более *теплой*, чем ядро, чего, очевидно, нет на самом деле.
- В нагревании океанов и увеличении сотрясений обвинена таким же образом солнечная активность, даже при том, что такие явления в *прошлом* никогда не были связаны с солнечными вспышками. Однако, поскольку большинство публики весьма мало осведомлено об основных достижениях науки и не стало бы трудиться над исследованием истории солнечных вспышек в прошлом, это объяснение примут многие. Все смутно понимают, что Солнце излучает теплоту и свет. Нелогично, чтобы ядро было нагрето солнечными вспышками без значительного нагрева поверхности, так что данное альтернативное объяснение окутано научным туманом, и обычный человек не будет пытаться полностью его понять.
- В магнитных нарушениях, которые заставляют указывать стрелки магнитных компасов мимо полюса с беспорядочными ошибками, обвиняются магнитные бури на Солнце, связанные с солнечными вспышками. Магнитные нарушения *были* связаны ранее с солнечными вспышками, но они были не такой степени, как в настоящее время. В прошлом магнитные нарушения могли ощущаться только на поверхности Земли под влиянием прямых солнечных лучей и не были связаны с явлением магнитного резонанса¹, связанного с процессами в ядре Земли. Сегодня магнитные нарушения *происходят* от ядра Земли, и не связаны с деятельностью Солнца.

Доказательства существуют

Доказательства основаны на том, что вы имеете возможность наблюдать в течение ряда последних лет. Они имеются не только в геологии Земли. Если вы просто посмотрите на то, как реагирует правительство, можно увидеть тому подтверждение. Конечно, для тех, кто не верит, что это может случиться, не

¹ Резонанс (фр. *resonance*, от лат. *resono* — откликаюсь) — явление резкого возрастания амплитуды вынужденных колебаний, которое наступает при приближении частоты внешнего воздействия к некоторым значениям (резонансным частотам), определяемым свойствами системы. Наиболее известная большинству людей механическая резонансная система — это обычные качели. Если вы будете подталкивать качели в соответствии с их резонансной частотой, размах движения будет увеличиваться, в противном случае движения будут затухать.

будет достаточно никакого количества доказательств. Почему NASA скрывает то, что регистрирует телескоп Хаббл и не в состоянии огласить это? Все это говорит кое о чем, на что в их поведении нужно взглянуть по-другому и спросить, почему это происходит. Если смотреть на звезду только как на светящуюся точку, то можно получить множество интерпретаций тому, что наблюдается. Множество излучений, приходящих из космоса, возможно изучать только с помощью больших обсерваторий, количество которых невелико, и это требует таких больших затрат для проведения исследований, что результаты неизбежно оказываются в руках тех, кто управляет этой марионеточной цепью занятых исследованием. Кроме того, вы имеете заявления NASA и JPL, которые противоречат тому, что люди могут наблюдать.

Что произошло с Планетой X, которая была обнаружена в 1983 году? В течение сотен лет до этого, астрономы изучали орбиты внешних планет и заявляли, что у них имеются возмущения. Это вызвало поток активных исследований, проводившихся в начале 1980-х, среди которых имелись вычисления Ван Фландерна и других, показавшие приблизительный размер планеты, дополнительной планеты в солнечной системе, которая является причиной обнаруженных возмущений. Он оказался замечательно близок к фактическому размеру 12-ой Планеты, которая периодически приближается к нам. Они нашли ее. Они определили ее положение в инфракрасном спектре. Имелись газетные объявления об этом, и внезапно все сообщения прекратились, ни слова не было сказано в течение десятилетия. Тогда NASA объявило, что возмущения орбит объясняются крошечными различиями в весе внешних планет. Если бы это было так, то почему же все астрономы в течение этих столетий ошибались в определении веса планет и наблюдали возмущения? Ведь вес планет рассчитывается по орбите и видимым размерам. Они бы за это время уже уточнили результаты вычисления веса, чтобы объяснить возмущения! Конечно вас дурачат и вам лгут.

Видимая область космического пространства очень переполнена различными излучающими объектами, некоторые из них перемещаются, другие неподвижны, и если наблюдать относительно постоянную звезду, которая является ярким точечным источником света, среднему человеку трудно сказать, что это за объект. 12-ая Планета на том расстоянии, на котором она находится в 1999 году, имеет видимую яркость меньшую, чем Плутон, который является маленьким светящимся пятнышком. Кроме того, Плутон отражает солнечный свет, а 12-ая Планета этого пока еще не может из-за значительного расстояния. Поэтому, она не имеет такой яркости, как Плутон, и ее яркость меньше чем у Плутона. Она имеет тусклое красное свечение, которое почти сливается с фоном, потому что она не является точечным ярким источником отраженного света. Поэтому вы должны настроиться на нее, не как на яркий объект, а как на источник тусклого света. Большая часть вашего телескопического оборудования приспособлена для наблюдения точечных ярких световых объектов, которыми являются звезды, имеющие весьма значительную интенсивность в центре. Поэтому вы должны увеличить чувствительность на порядок, чтобы настроить ваш телескоп на поиск чего-то крошечного.

Помимо поиска перемещающегося объекта, который, конечно, станет видимым и обнаруженным за год до смещения полюсов, следите за изменениями на вашей Земле. Изменение типов землетрясений, погодные изменения говорят больше, чем что-либо другое о том, что приближается. Взгляните иначе на массовый исход евреев и на то, что сообщают Библия и Египетские Папирусы о происходивших перед предыдущими катаклизмами, повидимому, бешенствах насекомых и лягушек, засухах и наводнениях. Это, а также, конечно, и нагрев океанов у дна, и возросшая величина возмущения ядра, – признаки того, что кое-что очень, очень близко. Это должно насторожить вас, и вы очень скоро увидите кое-что в небесах.

Возвещение

Изменения уже начались, и известны вашим ученым и метеорологам. Сильные штормы, необычные погодные явления, серьезные и длительные засухи, увеличенная частота ураганов, обильные ливни, и общее нагревание планеты. Это все относится к категории глобального потепления, и все же причина его не названа. Кто из ваших граждан или даже ученых мог бы определить эту причину с уверенностью? Мы сообщаем вам, что Земля в целом будет более теплая, и это сказывается на погодных явлениях. Человечество подошло к тому, чтобы уметь предсказывать погоду. Даже если ожидаются муссоны с Востока, или ураганы, которые образуются на востоке Соединенных Штатов, к ним готовятся, поскольку они предсказуемы. В течение следующих нескольких десятилетий, пока Земля не перейдет к другому стабильному состоянию, человечество встретит самые большие проблемы с прогнозированием погоды.

Отклонения в погоде, предвещая подход гигантской кометы, не будут выходить в начале за пределы нормы. Пока метеорологи могут находить сообщения о подобных отклонениях в книгах, или в рассказах о старых временах, никто не будет этим слишком встревожен. Погода обычно и так является постоянной темой бесед, но интенсивность этих обсуждений изменится, когда, в результате, обеспечение каждого человека продовольствием выйдет за обычные допустимые рамки. С этого момента начнут поступать Встревоженные Звонки. Все попытки объяснить изменения глобальным потеплением от парникового эффекта столкнутся с препятствиями, поскольку погода будет *непредсказуемой*. Области мира, которые раньше на памяти человечества были пустынями, станут болотами из-за постоянных и продолжительных дождей. Местности с умеренным климатом, в которых раньше периодически шли небольшие дожди, будут испытывать тяжелые засухи. Причины этих изменений не будут очевидны. Они лежат глубоко – в области ядра Земли, и метеорологи отказываются их рассматривать, поэтому их предсказания *атмосферных* процессов никогда не будут правильными.

Наиболее существенное, ключевое изменение, на которое можно было бы указать, это нагревание океанов Земли на всем земном шаре. Оно сказалось на повышении уровня Мирового океана на 6 дюймов. Уровень воды повысился потому, что она стала более теплой, а при нагревании вода увеличивается в объеме, это известно из элементарной физики. Почему же океаны, настолько глубокие и такие холодные, нагрелись? Является ли это в такой степени результатом почти незаметного повышения температуры воздуха, как это сообщалось до настоящего времени? С тех пор, как начала повышаться температура атмосферы, почему это небольшое повышение могло затронуть в такой степени океаны? Метеорологи будут сообщать вам, что обычно нагревание воздуха является результатом циркуляции воздушных потоков, а не следствием потепления океанов. Океаны Потептели, потому что нагрелось ядро Земли, и это реакция на приближение ее собрата. Это нагревание продлится, и будет увеличиваться еще некоторое время после того, как катаклизмы закончатся.

Еще один признак – замедление скорости вращения, предвестник фактической временной остановки, которая произойдет во время ближайшего прохода. Как и в случае с погодой и тенденциями к нагреванию, это замедление происходит сначала постепенно и незначительно, чтобы быть замеченным. Люди видят изменения в *текущих* меняющихся данных, которые они сравнивают с прошлыми данными. Прошлые же данные были не совсем достоверными, они были получены с помощью не вполне точных инструментов, или, возможно, не регистрировались вообще. Точные погодные данные стали регистрироваться только в течение нескольких последних десятилетий, в лучшем случае – в течение сотни лет, а до этого регистрировались только чрезвычайные отклонения, типа ураганов, и то в форме рассказов. Не было никаких механизмов для измерения, например, скорости ветра во время урагана, так что регистрировалась только высота приливо-отливной волны или размер разру-

шенных зданий. Аналогично обстояло дело с крупными землетрясениями, которые в прошлом сравнивали с землей целые города. Не имея возможность измерять их масштаб по шкале Рихтера, землетрясения в прошлом назывались устрашающими, малыми, или большими.

Лучший способ найти контраргументы состоит *не* в сравнении со старыми данными, а в том, чтобы начать записывать существующие новые. Все тенденции и признаки будут только увеличиваться – океаны, до сих пор продолжающие теплеть, все более беспорядочная и непредсказуемая погода, и постепенное замедление вращения Земли, которое все более заметно. Если собрать эту статистику сейчас и далее собирать ее ежегодно, тенденции станут ясными. Таким образом можно найти доказательства, если собирать статистику современными методами. Поскольку тенденции и признаки будут увеличиваться быстро, по экспоненте, так как 12-ая Планета входит в Солнечную Систему, эта статистика может быть использована как сигнал для многих людей, которые хотят обезопаситься, что время настало. Если причины погодных изменений и потепления океанов будут оспариваться до самого конца, то Замедление Вращения наблюдается *бесспорно*.

Зеленые Метеоры

Все возбужденные рассказы правительства об астероидах по мере приближения нового тысячелетия не просто разговоры. Звездные Войны начали тему, НАСА никогда не бросит ее, и это излюбленная тема для фильмов-катастроф, которое внушает публике – бойтесь астероидов.

Более убедительным является проход 12-ой Планеты при ее периодических пролетах. Спутники 12-ой Планеты путешествуют подобно жемчужному ожерелью позади монстра – блуждающей планеты, так как они были захвачены ее гравитационным полем. Ею также было захвачено много мусора размером от валунов до гравия, который тянется далеко позади, как хвост гигантской кометы. Но вне непосредственной близости от 12-ой Планеты есть другой мусор, вращающийся вокруг 12-ой Планеты, которая все же влияет на него больше, чем любой другой объект. Подобно блуждающему астероиду или метеорной пыли, этот мусор может, видимо, встретиться с Землей, поскольку его орбита *не* совпадает с орбитой мусора в поясе астероидов, расположенном вокруг Солнца всегда на большем расстоянии от Земли, и орбита этого мусора *пересекает* плоскость эклиптики Солнечной системы под углом, так же, как и орбита 12-ой Планеты.

Ранние предвестники этого мусора уже начали прибывать, и объявлять о своем прибытии эффектно способами. В отличие от обычных знакомых метеоров эти предвестники при сгорании в атмосфере – зеленые, а не белые. Подобно другим возрастающим признакам, эти предвестники увеличатся в количестве и будут сопровождаться другими драмами в небесах, все из которых останутся необъясненными властями.

Космический Мусор

Увеличивающиеся потоки метеоров – это фактические предвестники подхода 12-й Планеты, которая собирается повторно войти в вашу Солнечную систему и пройти неотвратимым маршем около своего второго солнца. 12-я Планета в своем подходе сопровождается большим количеством тел помимо самой планеты и ее спутников, которые тянутся за ней, подобно множеству утят позади своей матери. Это огромное количество мусора, который также совершает это путешествие, близко к ней привязанный, но не настолько сильно, чтобы вызвать суматоху в атмосфере 12-й Планеты. Это похоже на широкое подметающее движение плоскости эклиптики планет с поясом астероидов вокруг Солнца, и 12-я Планета волочится со своим мусором, который имеет тенденцию следовать позади нее. Когда 12-я Планета уходит от вашего Солнца и идет назад к его

мертвому близнецу – погашенному Солнцу, располагающемуся на расстоянии, приблизительно в 18 раз превышающем радиус орбиты Плутона, весь этот хлам задерживается сзади и не путешествует впереди 12-й Планеты. Она стремится уменьшать величину своего импульса. Но при возвращении 12-й Планеты существует воздействие двигаться обратно, в Солнечную систему, и пройти насквозь.

Почему этот мусор летит впереди путешествующей планеты? Он выгрывается вперед, поскольку гравитационному притяжению противопоставляется гравитационное отталкивание разной силы, и любое созданное движение воздействует на всё окружающее. Сила отталкивания, которая удерживает на расстоянии большие объекты и предотвращает столкновение с ними, вступает во взаимодействие не только с гравитационными частицами, но и на многие другие субатомные частицы, не известные человечеству, на которые она воздействует также. Стоит только взглянуть на эклиптику, чтобы увидеть, что солнце влияет на планеты так, что все они располагаются в одной плоскости, как будто прошла волна по направлению к солнцу и от него. Аналогично этому, когда через космос движется большое тело, его влияние широко распространяется наружу в космос, и оно захватывает при движении застоявшиеся объекты. Что-то похожее на то, как пловцы шлепают ногами в воде. Что-то может бултыхаться вверх и вниз в воде сверху ноги, или снизу ноги, но никогда не может оторваться или полностью обойти ногу вокруг, а просто бултыхается вверх-вниз. Таким образом, увеличится воздействие метеоров и космического мусора, которые начнут появляться задолго до фактического прохода самой планеты. Этот мусор летит беспорядочно и будет проникать в атмосферу Земли. Воздействие такого характера будет возрастать – большие метеоры, больше чем просто приводящие к возникновению впечатляющих болидов или зеленых полос метеоров. Случившееся недавно падение на Гренландию большого камня не станет необычным. Будут происходить более впечатляющие явления, но в то же самое время в средствах информации об этом будут говорить меньше.

Новая Луна

Примечание: записано 14 сентября 2002 года во время сеанса прямой связи с ZetaTalk на IRC.

Около Земли найдена Новая Луна [New Moon](#)

БИ-БИ-СИ, сентябрь 2002 года

Эксперты не могут сказать с уверенностью, что это за объект.

Это не первая и не последняя новая луна, вращающаяся вокруг Земли, а лишь первая, ставшая хитом в новостях, поскольку её обнаружил и сообщил об этом астроном-любитель. NASA предпочло бы это проигнорировать, поскольку это всё же – ещё один дополнительный знак того, что происходят какие-то необычные вещи. Мы имеем Глобальное Потепление, которое затронуло также Европу (спутник Юпитера) и Марс. Мы имеем предполагаемое искажение законов гравитации на доброй старой планете Земля, которая, казалось бы, образовала у себя путём гравитационных процессов более значительный центр, но всё же не изменила свою форму полностью. Мы имеем погоду, выходящую за рамки того, что могут объяснить синоптики, и полюса и ледники, тающие с такой скоростью, что это невозможно было бы объяснить предполагаемым повышением температуры воздуха. И теперь у нас появились новые луны. Мы, Зеты, объясняли, что по мере приближения Планеты X будет обнаруживаться всё больше космического мусора, не тянущегося позади неё, а движущегося из-за нарушения равновесия. Мы объясняли это как похожее на то, когда ноги пловца гребут назад и вперед, заставляя двигаться в воде морские водоросли, оказывающиеся спереди и сзади ноги (аналогия не совсем корректна из-за различий в способе влияния и характере движения, поскольку движение водорослям передаёт водная среда, тогда как летающий на пути Планеты X мусор начинает

стягиваться к ней, привлекаемый её гравитацией – *прим. перев.*). Это – мусор, который находится спереди, а не в её хвосте, так же как участвовавшее появление зеленых метеоров, болидов и падающих с неба больших осколков камней. Почему этот обнаруженный осколок не упал отвесно или не прошёл мимо, а пожелал остаться как дополнительная луна? Вероятно, он завис вблизи Земли для того, чтобы во время прохода, когда начнётся *настоящая* атака, стать маленьким представителем ансамбля лун Планеты X.

Землетрясения в Вечной мерзлоте

Аляска, как и Сибирь, подвержена разрушению слоя вечной мерзлоты. Этот устойчивый слой замороженной почвы, часто настолько пропитан водой, что по существу является льдом, который сопротивляется изменению своего положения, так что почва не опускается в пониженные области и не поднимается под давлением снизу, поэтому в нем со временем накапливается напряжение. Также как сопротивляются изменениям континентальные плиты, внезапно трескаясь во время землетрясений по своим краям в местах, где они соприкасаются или давят друг на друга, вечная мерзлота трескается, что сопровождается незначительными землетрясениями. Эти землетрясения едва заметны, но могут быть зарегистрированы соответствующими инструментами.

Такое высвобождение энергии может происходить из-за воздействия маленьких метеоритов, или во время пролета близко к поверхности болида с интенсивным горением. Нагретый воздух над ледниками становится легче и менее плотным, и, кроме того, вечная мерзлота может смягчиться или подтаять. Точки такого напряжения, *которые уже существуют*, затем создают пролом или расщелину с таким же треском и видом как при падении метеорита, и находящиеся вблизи наблюдатели могут принять это воздействие за метеорит, хотя никакого падения возможно и не происходило.

Лунные Гало (Ореолы)

Мы заявляли, что приближается время прохода, когда возрастёт количество землетрясений и извержений вулканов, а также нарушений погоды. Все эти явления бросаются в глаза и могут быть помещены на диаграмму, так что их увеличение будет ощутимым. Кроме того, уже в 1995 году мы говорили, что погодные нарушения будут включать перемежающиеся засухи и наводнения, так что летом выпадет снег, а в середине зимы наступит ранняя весна. Эти нарушения стали такими повсеместными явлениями, что их больше не комментируют. Всё чаще и чаще сообщается также о зеленых метеорах, перерастающих в огненные шары, поскольку с неба падают метеориты, о гулах и вспышках из-за взрывов метана и о появлении вздутых в океанах. Всё это является доказательством реагирования Земли на приближение её брата, приводящее к увеличению завихрений в ядре и появлению вносимого снаружи солнечной системы хлама, поскольку скорость его движения к солнечной системе возрастает.

Какие могут ожидать другие влияния, ещё не замеченные, но появившиеся или те, которые должны произойти? В начале 2002 года вокруг Луны стал заметен особый ореол – гало, и он непосредственно связан с увеличением количества пепла в атмосфере Земли. Как было точно отмечено на сайте Troubled Times (Тревожные Времена), в настоящее время активных вулканов стало больше, чем было на памяти человека в прошлом. Это влияет не только на локальную область, окружающую вулканы, поскольку пепел – тонкий пепел, поднимается вверх и разносится по всему миру. После сдвига полюсов этот пепел создаст впечатляющие закаты и рассветы, сильно отличающиеся от тех, которые человечество ожидает сегодня. Оранжевое небо станет почти нормой, так что родившиеся в этот период

дети будут спустя несколько десятилетий потрясены, когда небу вернётся синева. Но так как сдвиг приближается, такие ореолы, окружающие луну ярким светом, станут повсеместными, и их перестанут замечать, поскольку встревоженное человечество будет отвлечено даже ещё большим количеством других нарушений.

Примечание: текст ниже добавлен 3 августа 2002 года после сеанса прямой связи с ZetaTalk на IRC.

У нас есть комментарий относительно возросшего числа болезней, распространяющихся повсюду микробов, заболеваний диких животных и рыбы, и это является биологическим доказательством земных изменений. Появились также изменения в атмосфере, например, окружающий Луну ореол, о котором упоминалось несколько месяцев назад, и конечно изменения в погоде, которые человечество неспособно объяснить или предсказать. Какова причина появления на мостовых в Нью-Джерси черных пятен? Атмосферные загрязнения *не* относятся как прежде в сторону, зависая на более низком уровне и взаимодействуя с другими химическими веществами, типа застывшей инверсии. Другими словами, – это погода!

Тёмная Вода

Примечание: записано 30 марта 2002 года во время сеанса прямой связи с ZetaTalk IRC.

Поступившие недавно сообщения о тёмной воде в Мексиканском заливе стали хитом в ежедневных новостях, не имея никакого объяснения. Чем вызвано загрязнение воды, достаточно чистой в остальных местах для подводного плавания с аквалангом? За последнюю пару лет человек узнал, что океанская рыба переместилась вместе с более теплыми водами на север, и характер течений изменился во всём мире. Но такое явление, как потемнение воды, возникло *не* из-за изменения характера течений, а вследствие раскрытия новых выходов, расположенных вдоль линии выбросов под Карибской зоной. Как мы утверждали, во время сдвига, когда платформы придут в движение и будут врезаться друг в друга, Карибские острова и Центральная Америка будут разрушены как слабое звено, и даже раньше, когда произойдут растяжение, разрыв и сжатие. В целом эти действия не будут происходить только в течение *часа* сдвига или в неделю остановки вращения, поскольку напряжение, уже возникающее в земной коре, очевидно даже сейчас. Рост количества землетрясений, вулканическая активность и признаки того, где именно в коре произойдут драматические изменения, очевидны, если правильно эти признаки прочесть. Существует не только горячая лава, просачивающаяся в расщелины, поскольку большинство линий разломов проходят через несколько пластов и они *не* дают горячей лаве доступа к поверхности. Между пластами может быть захвачена скорее грязь, чем твердая порода, и когда в дефектном месте происходит разрыв, эта грязь будет выпущена наверх в воду. Таким образом, поскольку сдвиг приближается, такие явления могут повториться в других местах по всему миру, где между пластами твёрдой породы в настоящее время захвачена такая грязь или мусор.

Снизившиеся Высотные Воздушные Поток

Среди объяснений геологических изменений, данных властями, все чаще распространяется версия о понизившихся высотных воздушных потоках. Почему бы высотные воздушные потоки могли снизиться? Любой, кто интересуется сообщениями о погоде, знает, что предсказание погоды – это *наука*. Дождь просто так не случается, он происходит, когда сырой тёплый воздух вытесняется наверх массами холодного воздуха, которые остаются в более низких слоях, охлаждая этот воздух, делая его более сжатым и, таким образом, более тяжёлым. Дождь формируется, когда тёплый воздух начинает охлаждаться и, поднима-

ясь, сжиматься, увеличивая свою влажность при уплотнении. Таким образом, если примитивный человек думает, что дождь является проклятием или благословением богов, современный человек усматривает причину. Какая же причина объясняет снижение высотных воздушных потоков?

Видоизмененные Лягушки

Поскольку ядро Земли реагирует на подход своего брата – 12-ой планеты, это все более и более отражается на поверхности планеты. Люди знакомы с радиоволнами, радиоактивным излучением, электромагнитными полями, и гравитационными силами. Это – всего лишь крошечная доля невидимых воздействий, и на *каждом* из них сказывается приближение 12-ой планеты. Жизнь в момент зачатия и в ключевых точках развития эмбриона, в которых клетки начинают специализироваться или происходит зарождение конечностей и органов, является очень тонким процессом, и находится под влиянием *большого* количества причин, чем только под влиянием ДНК. Посмотрите на то, что делает препарат Thalidomide при формировании конечностей, когда *химическое* воздействие смешивается с информацией ДНК, или на то, что в случае взросления детей в местах под высоковольтными линиями у них развивается рак во много раз чаще.

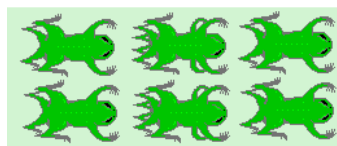

Как и в случае с новорожденными белыми телятами в Буффало, видоизмененные лягушки, которые будут скоро появляться по всему миру, возвещают о подходе 12-ой Планеты.

Большие Птицы

Примечание: записано 26 октября 2002 года во время сеанса прямой связи с ZetaTalk на IRC.

По некоторым сообщениям в Австралии существуют большие ящерицы – больше, чем человек, даже если не включать длинный хвост. Человеком они наблюдались, но пойманы не были. Из оставшихся динозавров, живущих в пресноводных озерах и реках, Нэсси (Лохнесское чудовище) также существует не в единственном экземпляре, сообщалось, что их видели в Австралийских реках, а также в других местах по всему миру. Никого из них поймали, не существует и фотографий. Иногда обнаруживают, что ранее исчезнувший вид всё ещё живёт и процветает. Таким образом, человек *не* знает всех окружающих его животных, и не все они зарегистрированы в каталогах и хорошо изучены. Происходящие сегодня на Земле изменения вызывают сезонные климатические изменения, которые меняют характер питания многих видов, их охотничьи территории и количество имеющейся пищи. *Не* соответствует истине утверждение, что размер вида определяется его ДНК, как это демонстрирует сравнение размеров молодых людей в Японии с размерами старшего поколения. У пользующихся преимуществом обилия пищи из-за влияний на ДНК, которые проявляются в выраженности или подавленности определённых признаков, возникает устойчивое увеличение размеров потомства. Из-за изменений наличия пищи и сезонных климатических изменений животные – хищники, а также их добыча, будут обнаруживаться не только вне известного ареала их распространения, но и в местах, где рост представителей вида был нормальным, они будут встречаться либо более мелкими, либо более *Крупными Larger*, чем ожидалось. Спячка будет невозможна, вследствие чего рост продолжится.

Глубинные Землетрясения

Один из вернейших признаков (приближения 12-й Планеты), наряду с необычностью в погодных явлениях и увеличением магнитного рассеяния, показываемых ядром Земли, а также нагреванием океанов около дна, которое является *не* просто изменением нормы, это существенное увеличение количества глубинных землетрясений, отмечаемое с середины 1980 года. Этому факту, конечно, в средствах информации уделяется мало внимания, также как и увеличивающемуся магнитному рассеянию, поскольку это трудно объяснить. Увеличение количества глубинных землетрясений, указывающее на выравнивание напряжений на уровне континентальных платформ, является специфическим признаком того, что смена полюсов Земли предстает в ближайшем будущем. Обычно небольшое количество регистрируемых землетрясений на этом уровне по сравнению с *большинством* землетрясений, зарегистрированных человеком, объясняется тем, что они не так сильно ощущаются и вызывают мало разрушений на поверхности.

Растрескивание или выкрашивание земной поверхности непосредственно воздействует на места обитания человека, так что поверхностные землетрясения всегда отмечаются. Глубинные же землетрясения раскачивают судно, но обычно не разрушают его, скорее перемещают платформу *в целом*, нежели разрушают поверхность. Таким образом, в результате глубинных землетрясений ущерб невелик, поэтому они получают в печати небольшое освещение. Однако, в качестве симптомов, возмещающих о приближении сдвига полюсов, они чрезвычайно существенны и более важны, и *не могут быть объяснены* в любом другом контексте. Об увеличении количества глубинных землетрясений в настоящее время сообщено, но если на этом любопытном признаке будет сосредоточено внимание, информация об этой статистике может быть заблокирована. Данные землетрясения характеризуются местоположением, датой и продолжительностью, величиной по шкале Рихтера, и глубиной. Ожидайте, что последняя часть информации в будущем будет скрываться.

Атлантида

Легенды об Атлантиде основаны не на реальных фактах, а на комбинации правдивых сведений, которые и породили легенду об Атлантиде. Истории об Атлантиде, которую так и не нашли, подтверждаются мифами о великих городах, разрушенных внезапно поднимающейся водой. Да, как мы и объясняли, это явление, конечно, происходит на большей части поверхности земного шара каждый раз, когда случается сдвиг полюсов. Были земли, которые ушли под воду в Атлантическом океане, но не взирая на все истории об Атлантиде, во время последних катаклизмов они были развиты не больше, чем граничившие с ними страны. Землю в прошлом *посещали* гуманоидные инопланетяне, и эти гуманоиды обладали технологиями, которые производили сильное впечатление на примитивных людей, ставших тому свидетелями. Во время нескольких последних сдвигов полюсов многие города Европы и её окрестностей были накрыты волнами. Это случается потому, что Атлантический океан во время каждого сдвига расширяется и стремится поглотить береговые линии и отдаленные острова. Дно Атлантики опускается, утягивая за собой все края по периметру. Кроме того, что было сказано о посетителях с 12-й Планеты, больше сказать о слухах об Атлантиде нечего. Эти посетители исчезли не потому, что скрылись под волнами. Они исчезли потому, что их поместили в карантин.

Примечание: текст ниже добавлен 14 декабря 2002 года во время сеанса прямой связи с ZetaTalk на IRC.

Оставив слухи об Атлантиде, можно сказать: человечество прошлого *не* достигло большего прогресса, чем сегодняшнее. Атлантида была обществом, состоящим *не* только из людей: она была комбинированным обществом, в котором доминировали развитые гуманоиды с 12-й Планеты. Как мы описывали,

для коммуникаций они пользовались кристаллами, имели ракетную мощь, но все это было в пределах той технологии, которой человечество обладает сегодня.

Земля Му

Рядом с легендами об Атлантиде существуют легенды о Му – земле, располагавшейся где-то в Тихом океане, которая, как предполагается, вновь появится в будущем в какой-то тревожный момент, подобно райскому уголку, к которому могут стекаться обеспокоенные люди. Имеет ли эта легенда какую-то фактическую основу в прошлом или будущем? Действительно, имеет, так как такая земля в прошлом была над волнами, скрывшись во время одного из последних сдвигов полюсов, который преобразил континенты и привёл к поднятию одних пластов над другими или к опусканию других при внезапной подвижке с потерей высоты их уровня. В Тихом океане существует множество мест, где земля находится не очень глубоко под океаном, и доказательством служат дороги, уходящие прямо под волнами от побережья Японии, свидетельствующие о том, что даже вдоль стран Тихоокеанского Бассейна была суша, опустившаяся при сокращении и сжатии, которые во время серьёзного сдвига полюсов испытал Тихий океан.

Му была столь же мирной землей, как многие из островов Тихого океана, люди жили в теплом климате праздной и сравнительно свободной от волнений жизнью с изобилием, которым океан обеспечивал тех, кто проживал по берегам. Местные жители наслаждались социальными свободами, которые часто приносит такое простое проживание, поскольку для войны или каких-то ограничений причин было мало. Несмотря на это, в этой земле или в её людях не было ничего сверхъестественного, никаких особых духовных качеств или технологических достижений, независимо от того, как могли их разукрашивать через какое-то время легенды. И во время предстоящего сдвига полюсов эта земля вновь не появится, поскольку ожидаемое поднятие новой земли должно произойти не в Тихом океане, а в южной Атлантике между Южной Америкой и Африкой. Тихий океан будет во время наступающего сдвига, фактически, опасной и очень серьёзно пострадавшей частью земного шара, и любые сообщения об обратном только вводят в заблуждение.

Потоп

Потоп происходит в связи с периодическими визитами 12-й Планеты, которая проходит сквозь Солнечную систему, вызывая такие катастрофические изменения на Земле, как сдвиг полюсов. Всемирный потоп случился три сдвига полюсов назад, приблизительно 11 тысяч лет назад. Предшествующий потопу сдвиг был небольшим, поэтому таяние полярных шапок было медленным и неполным. Обычно каждый сдвиг перемещает старые полюса в положение, близкое к Солнцу, при этом ледяные шапки быстро тают. Сдвиг полюсов, предшествующий тому, который вызвал потоп, лишь немного сдвинул старые полюса, поэтому тогда большая часть льда осталась. Полярные шапки, находящиеся на земной поверхности, имеют постоянный сток воды во время таяния, который регулируется весом давящего вниз льда. Но шапки, находящиеся на поверхности океанов, тают преимущественно снизу, оставляя полости внутри льда, который становится похожим на пустые пчелиные соты, а вода поддерживает на плаву эти, странной формы, ледяные поля. Таким образом, громадные массивы тонкого льда растянулись по поверхности южного океана в районе старого полюса. Когда комета вызвала массовые движения земной коры, эти массы льда раскрошились и упали в воду, вызвав гигантское изменение объема и создав мощную волну. Эта волна и была потопом, ставшим всемирной легендой.

Ной был предупреждён действиями обитателей 12-й Планеты, посещавших Землю. Он наблюдал их неистовые приготовления к тому, чтобы покинуть Землю, поскольку они остро осознава-

ли те разрушения, которые их проходящая планета вызывает на Земле, и могли рассчитать близость прохода, когда их прибывающая планета была видна. В отличие от других проходов они знали о неприятном положении из-за состояния льда на Южном Полюсе, который они посетили и проверили. Обеспокоенный этим и, являясь человеком, в сильной степени Служащим Другим, он послал Зов и его посетил Направляющий Дух, который ему ответил. Он действительно построил лодку для спасения самого себя, своей семьи и своих домашних животных. История Ноя была романтизирована путем включения в нее всех видов животных на Земле, и не требуется особой логики, чтобы развезть ее. Какой же величины была лодка? Какой бы большой ни была волна, она *не* накрывала всю Землю. Как бы это могло случиться? Таким образом, во время этого особого визита 12-й Планеты произошло большее затопление, но разница по сравнению с другими была не такой уж большой.

Ной

Ной был тем человеком, который построил судно и разместил на нём своих домашних животных, и свою семью, пытаясь спастись от ожидаемого им обильного дождя и затопления сельхозугодий. Как получилось так, что соседи Ноя не оказались настолько пророками и не имели такого же, как у него, озарения? Ной был, действительно, предупреждён Направляющим Духом, потому что он послал мощный Зов. Он был заботливым человеком, доказавшим это тем, сколько он спас людей из своей семьи и хозяйства. Он серьёзно относился к своей ответственности. У Ноя был Направляющий Дух высокого уровня, который ответил на его зов и предупредил Ноя, потому что его зов во время таких контактов с ним был дан не из эгоистических побуждений, а потому, что он заботился о своей семье и о других. Он также предупредил своих соседей, которые отнеслись к этому с пренебрежением. Так что зов Ноя считался зовом высокого уровня Служения Другим, и, по существу, ему оказала внимание сущность очень высокого уровня Служения Другим, которая знала о наступающем проходе 12-й Планеты, вызывающей Потоп.

Многие люди сегодня предупреждаются о наступающих изменениях. В контактных группах контактеры говорят, что это замечательно, что они нашли кого-то, у кого возник такой же тип видения, возможно, – видение наводнения, или появилась необходимость уехать от береговой линии, может быть ощущение, что что-то наступает, или что они должны будут заботиться о людях, и что это будет время критического положения. Они не могут указать на это пальцем, но часто имеют одинаковые видения и понимают, что были оба предупреждены. В этих случаях такие люди заботливы, имеют чувство ответственности и получают от своих визитёров такое же предупреждение.

Моисей

История Моисея написана почти совершенно точно, так как Евреям запрещалось находиться повсюду, где угодно, что было отражено в записях, и история во многих случаях подтверждает записи Египетских писцов, которые отобразили катаклизмы, поразившие Египет в то же самое время. Великовский совершил хорошую работу, показав это. Так ли Моисей лгал, когда он сказал, что имел водительство? Он пошел на вершину горы. Он страстно молился ради того, чтобы получить такое водительство. На нём лежала огромная забота о большом количестве людей, за которых он чувствовал свою ответственность. Он испытывал отчаянную потребность добиться для них безопасности, поскольку они оставили Египет, зная о том возмездии, которое настигает бежавших рабов, и его сердце щемило всё это время. Само собой разумеется, человеку с этими качествами, который дал такой Зов, был дан Направляющий Дух, ответивший ему. Было много суждений о том, почему расступилось Красное море, и как он мог найти себе путь.

Что это был за огненный столб? Фактически, это был космический корабль с лучом света, направленным вниз, указывающим ему, куда идти. Это было время полной темноты, в которой они спотыкались о камни. Во многих случаях из-за землетрясений повсюду были разбросаны новые камни с очень острыми краями, и старые пути не могли больше использоваться для ухода. Так что они шли, спотыкаясь и плутая, и важно то, что нужно было вести хромых, а также маленьких детей, крупный скот и овец на поводу, возможно, повозки, запряжённые волами. Было важно найти такой путь, который они могли преодолеть все и пробиться вперед и не считать, что они окажутся перед скалой или огромными валунами, на которые будут должны влезать. Так что свет направлялся по тому пути, по которому нужно было двигаться дальше, когда они приближались.

Воды расступились частично из-за того, что происходили вертикальные колебания земли и вода выплёскивалась на берега, но такой факт, что воды Красного моря могли разойтись, и чтобы могла пройти целая толпа, а затем, когда приблизились враги, преследовавшие их по пятам, воды сомкнулись, не мог произойти естественным образом. Как Вы могли бы себе представить, предметы могут быть отодвинуты и на их место установлены искусственные барьеры типа силовых полей. Мы способны выставлять силовое поле, препятствующее проникновению любого вооружения, которым обладают люди, однако оно невидимо. Не вникая в технологию создания такого силовой поля, скажем, что оно просто было поставлено, вода была откачана и перешла на другую сторону силовое поля, позволяя образовать высокие стены воды с обеих сторон. Из-за напряжения и страха, мучимые знанием того, что они получили бы от рук Египтян, если были бы схвачены снова, и ведомые пламенем, которым обладал Моисей, они все брели за ним, резко направив веру к одному, и прошли всё.

Легенды

Предыдущие катаклизмы встречаются в записях чаще, чем обычно думают. Легенды, в которых земля широко развзрзается и поглощает города или несчастных людей, которые падают в бездну, изображают *не* современные землетрясения, которые заглывают здания, рушат мосты и вспучивают дороги. Бездна, которая открывается и закрывается, может встречаться только в исторических книгах, но основано это на реальных событиях, которые иногда случаются во время катаклизмов. Беспристрастные легенды иногда описывают горы, встающие из-под земли за ночь, или пещеры и проходы в горах, которые вдруг открываются или также внезапно закрываются. Все это приписывается волшебству, – только для примитивных людей, которые не были предупреждены о сдвиге полюсов, утреннее пробуждение после ужасного ветра и проливных дождей было удивительным, так как перед ними предстал как в сказке преобразованный ландшафт.

Расступившееся Красное море

Красное море, расступившееся таким образом, что Моисей смог провести свой народ в безопасное место, рассматривается как деяние Божье, чудо, но это действительно произошло во время предыдущего катаклизма. Воды расступились частично из-за того, что происходили вертикальные колебания земных пластов и вода выплёскивалась на берега, но такой факт, что воды Красного моря могли разойтись, и чтобы могла пройти целая толпа, а затем, когда приблизились враги, преследовавшие их по пятам, воды сомкнулись, не мог произойти естественным образом. Как Вы могли бы себе представить, предметы могут быть убраны в сторону и на их место установлены искусственные барьеры типа силовых полей. Мы способны выставлять силовое поле, препятствующее проникновению любого вооружения, которым обладают люди, однако оно невидимо. Не вникая в технологию создания такого силовой поля, скажем, что оно просто было поставлено, вода была откачана на другую

сторону силового поля, образовав высокие стены с обеих сторон. Из-за напряжения и страха, мучимые знанием того, что бы они получили от рук Египтян, если были бы схвачены снова, и ведомые пламенем, которым обладал Моисей, они все брели за ним, резко направив веру к одному, и прошли всё. Морское дно обнажилось на время, достаточное для того, чтобы обеспечить безопасный проход Моисея, но не достаточное для прохода преследовавших его несчастных солдат Фараона.

Иона

История про Иону, который был проглочен китом и выжил, рассказав потом об этом, произошла на самом деле, но не совсем так, как об этом рассказывают. Во время сдвига полюсов гигантские приливные волны подхватывали китов, вышвыривая их при этом на землю. Останки всех видов – живые, мертвые или бессознательные – были выброшены и нагромождены вместе в одну кучу. Человек при этом мог выжить в том случае, если бы имел защиту, и один оказался настолько удачлив, что будучи заброшенным в широко раскрытый рот мертвого кита, смог спастись от травм и остался живым. Конечно, это случилось не под водой, иначе человек мог бы утонуть. Кит был прибит к берегу, и его глотка открылась. Такая ситуация не могла бы произойти сегодня, но во время катаклизма – это возможно.

Затопленные дороги

Во время каждого сдвига полюсов некоторые земли, особенно прибрежные районы около расширяющихся океанических разломов, затапливаются. Это как раз случай восточного побережья США и Карибских островов. Следы затонувших цивилизаций можно увидеть под водой около Бермуд – дороги, столбы, стены. Кто жил там, и куда, если вообще куда-то, эта цивилизация делась? Эта цивилизация не была более развитой, чем древние цивилизации инков и майя и происходила из тех же корней. Там, где местные индейцы и рабы, привезенные из Африки, составляли основную массу населения, правящей элитой в то же время были гигантские гуманоиды с 12-й Планеты, которые оставили свои следы во многих странах. Эта земля была увлечена вниз во время очередного сдвига полюсов, на существующую сейчас глубину, поэтому опускание под воду не было столь драматичным, как могло бы показаться. После воздействия приливных волн, всегда сопровождающих сдвиги полюсов, земля непрерывно изменялась, и низменные местности находятся сейчас под водой. Затем, из-за скоро наступившего таяния полярных шапок океаны начали наступать на побережья, и выжившие обитатели вынуждены были спасаться бегством вглубь материков, а исторические записи, обычно, имеют тенденцию теряться.

Древние карты

Нерешенная головоломка, над которой картографы бьются изо всех сил, – это наличие древних карт, которые показывают, что экватор и полюса не *всегда* были там, где они находятся сегодня. Точность этих карт, подробно описывающих массивы земли и их расположение так, как они, по существу, известны сегодня, нельзя отрицать. Это не фантастические карты, ведь они были нарисованы с маркировками, относящимися к положению звезд и показаниям компаса, которые вели моряков к цели вдали от земли. Готового объяснения нет, поскольку детализация и непротиворечивость древних карт путаницы не вносят, а основной вопрос в создании карт – расположение экватора и полюсов – вряд ли может быть перепутан. Очевидный ответ бросается в глаза, он перед лицом этих картографов, но причиной, по которой они терпят неудачу в этом вопросе, является вызываемое им беспокойство. Сдвиг полюсов случается часто, он происходил в прошлом и может произойти снова!

Лохнесское чудовище

Нэсси – совсем не монстр, это лишь великодушный гигант, не более агрессивный, чем морская корова. Этот вид живет в нескольких местах земного шара, но внимание привлечено только к маленьким внутренним озерам. Является ли это существо пресноводным? Да, но некоторые приспособились к соленой воде. Оно попало в ловушку в Лох Несс во время сдвига полюсов, когда земля поднималась из моря в одних местах и уходила под воду в других. Пойманное таким образом, существо продолжало жить своей обычной жизнью, потребляя растительность и рыбу и иногда неожиданно высовывая свою голову из-под воды, чувствуя недостаток пищи. Нэсси почти слепа, и полагается на свое обоняние, которое под водой очень чувствительно к химическим веществам, а на воздухе улавливает мелкие частицы, переносимые ветром. Может ли Нэсси выйти из озера и неуклюже переползти куда-нибудь? Едва ли. Этому существу нужна для дыхания вода, так как оно имеет по бокам жабры, и поэтому оно не может выдержать без воды больше, чем высунув свою голову.

Снежный человек

Ужасный Снежный человек, известный кое-где как Йети, – это просто разновидность Бигфута (Bigfoot – человек с Большой Ногой, который имеет темный мех). Как человек при миграции эволюционирует в соответствии с окружающей средой, так и Снежный человек приспособится к климату, когда он изменится после сдвига полюсов. Белый мех увеличивает шансы на выживание в снегах, и подобно зайцам зимой, Снежный человек рождается с белым мехом чтобы спастись от хищников, вырасти и размножиться. Снежных людей существует меньше, чем Бигфутов, так как они приспособились к снежному ландшафту, который они безопасно не могут покинуть.

Брэйнердское Озеро

Примечание: записано 22 февраля 2003 года во время сессии IRC на ZetaTalk в режиме реального времени.

Брэйнерд, штат Миннесота, население 19.000 человек, находится севернее города Миннеаполиса и всего на 90 миль, или около того, южнее постоянно действующего зимнего "холодильника" Соединенных Штатов – Международного Водопада. В радиусе, измеряемом 30-ю минутами езды от Северного Длинного Озера (North Long Lake) в Брэйнерде существует 450 озер. Каждую зиму, начиная с середины ноября и до середины апреля, все они всегда замерзали, но начиная с зимы 2001-2002 года западная бухта Северного Длинного Озера стала исключением из этого правила. Проведенная проверка до сих пор не показала, что нагревает полумильную полынь, окружённую льдом 18-дюймовой (46 см) толщины.

Earthfiles

В начале работы сайта ZetaTalk мы упоминали, что Бермудский Треугольник – это место, в котором из ядра иногда выходят потоки материальных частиц, создавая на мгновение ситуацию сродни той, которая возникает при переходе в 4-ю Плотность. И то же самое бывает в нескольких других местах на поверхности Земли, известных благодаря тому, что там происходят такие случаи. Это место, расположенное в Тихом океане на некотором удалении от Японии, и район Озера Верхнего (одного из великих североамериканских озёр), где в одну из штормовых ночей Эдмунд Фитцджеральд просто исчез. Поэтому район озера Верхнего или северная часть Миннесоты могла бы считаться некоторого рода горячей точкой. Образующие поток субатомные частицы, ответственные за временный переход в другую плотность, хорошо известный по Бермудскому Треугольнику, человеку не знакомы, но люди экспериментировали

с этим потоком во время так называемых Филадельфийских Экспериментов, касающихся уфологической практики. Тогда ими не удалось овладеть, и такие попытки были прекращены из-за печальной известности, которая угрожала вырваться наружу. Существуют *множество* потоков частиц, о которых человечество ничего не знает, и то, о чём человечество лишь подзревает – это лишь небольшая часть доли процента того, что существует в действительности. Это, например, некоторая связка между электронами и магнетизмом, которые, по-видимому, идут рука об руку, или влияют друг на друга.

Тепло – это поток частиц, возникающий под воздействием явления, которое человек отмечает как трение, но это всего лишь атомы, которые под давлением испускают тепловые частицы. Увеличение завихрений в земном ядре подтверждается выделениями лавы и извержениями вулканов, ростом количества землетрясений, появлением блуждающих горячих пятен и нагревом океанского дна. Ясно, что тепло играет не последнюю роль! И это проявляется там, где имеются каналы выхода потоков частиц, например, в Бермудском Треугольнике, вдоль побережья Японии и в районе озера Верхнее! Жители Миннесоты, наблюдающие в последнюю пару лет незамерзающую в разгар последних двух зим воду Брейнердского озера были поражены. Однако если предположить, что тепловые частицы связаны с другими *неизвестными* человеку частицами, и что эти частицы выходят из ядра, то можно увидеть определенную логику. Как мы заявили в начале работы сайта ZetaTalk, из-за *неизвестных* человеку излучений из ядра точно по расписанию родился Белый Буйвол (Бизон). Как мы предсказывали, из-за этих же излучений среди диких животных впоследствии увеличилось количество альбиносов. Таким образом, в ядре образуются отклонения в виде потоков всех видов частиц, и магнитная диффузия (рассеяние магнитного потока), которую человек наблюдает уже в течение нескольких десятилетий, – только одно из них. Брейнердское озеро – это лишь ещё одно доказательство усиления таких излучений.

Хвост Кометы

Во время путешествия гигантской кометы в космосе её хвост не встречает почти никакого сопротивления. Он состоит из привлеченных и притянутых её гравитационной силой осколков, которые летят за кометой не только с момента формирования, но и с того времени, когда она пролетала в космосе мимо них. В зависимости от размера и состава свиты в любой данной точке хвоста встречаются пыль, газы, камни, валуны и спутники планеты. В космосе, на длинной дуге траектории, которую описывает 12-я Планета, когда она взмывает вдаль от Земли и плывет в темноту внешнего космоса, на него больше ничего не влияет. Но когда комета входит в нашу Солнечную Систему, всё меняется. Солнечный ветер и бомбардировка радиацией, которую ваш глаз не может видеть, как видит свет, отталкивают хвост наружу, в сторону от Солнца. Поэтому хвост кометы – пыль, газы, камни и валуны – всё вместе – обмахивает Землю. Каков результат? Спутники кометы держатся вблизи неё, и хотя Земли они не достигают, всё остальное совершает массивную атаку на атмосферу Земли.

Метеоры или падающие звезды известны человечеству, которое может видеть их каждую ночь, если проявит настойчивость при наблюдении в свои ночные часы. Эти яркие полосы представляют собой горящий метеор, нагретый трением и превращенный кислородом атмосферы Земли в огонь. Но что получается, если никакого кислорода нет? Во время прохода кометы атмосфера Земли испытывает настолько яростную атаку, что содержащийся кислород местами будет полностью израсходован. Нагретый газ, имеющийся в хвосте кометы, сформирует нефтехимикаты, которые при попадании в атмосферу вспыхнут пламенем, падающим на Землю широкой пеленой. Произойдет не только сжигание любой попавшейся на Земле вещи, при этом ещё уничтожается кислород. Как сообщал писатель Великовский, в Сибирской тундре был найден в безупречном, хотя и замёрзшем состоянии, мамонт, у которого между зубами оста-

лась трава, как будто он просто перестал дышать. Они вымерли. Без кислорода мрак бессознательности опускается быстро. Когда кислород, содержащийся в верхней атмосфере, оказывается уничтожен, любые падающие к Земле метеоры встречают меньшее сопротивление.

В конце хвоста кометы находятся более легкие составляющие его вещества, так как любые более тяжелые вещества, которые находились далеко от гравитационного влияния большой кометы, притягиваются ею в то или иное место в других направлениях. Поэтому газы и пыль отклоняются к Земле, и прежде всего заметна мелкая красная железная пыль, окрашивающая воду в алый цвет. Почему же эта пыль не сгорает в свободном кислороде и не заканчивает своё существование зрелищем большого количества крошечных летящих звезд? Эта пыль не горит, поскольку уже окислена. Так как комета приближается к Солнцу по петле, следующий признак её приближения – мелкий гравий, падающий местами, как каменный град. Почему он не сгорает, ведь метеоры это делают регулярно? Некоторые сгорают, но их огромное количество сокращает обороноспособность Земли, большинство же вообще не загорается. К тому моменту верхняя атмосфера Земли оказывается сильно потрепанной, рассеянной в космосе и не облегает вокруг Земли достаточно плотно, как мантия. И теперь может прилететь случайный валун, падающий на несчастную Землю без особого сопротивления.

Тем, кто хотел бы спастись от этого опасного облизывающего хвоста, советуем искать защиту в утесах, в пещерах, в долинах или под металлическими крышами. Ее проход быстр, это вопрос нескольких дней, и заканчивается внезапно.

Примечание: текст ниже добавлен 21 декабря 2002 года во время прямого ZetaTalk на IRC.

Поскольку атмосфера будет в значительной степени разорвана, а хвост проходящей кометы содержит много больших обломков, то во время каждого прохода *некоторые* из осколков попадают на поверхность Земли. Валуны падают, ударяясь о Землю, и тут же разрушают всё, что оказывается на их пути. В фольклоре говорится, что Землю хлещет град камней и гравий, но те, кто об этом сообщал, находили укрытие и поэтому оставались живы, чтобы донести до нас эти сведения. В историях говорится, что во время прошлого прохода эти ураганы и град камней нанесли сильный урон посевам и уничтожили небольшие деревья. Недавно в новостях говорилось о кратерах – и *не* потому, что они были обнаружены только сейчас, а потому что всё больше говорят о Звёздных Войнах, о размещении Вблизи Земной Орбиты астероидного щита, и это беспокоит общественность. Беспокойство *подогревается* правящими кругами, поскольку они всё ещё надеются соорудить какой-то волшебный щит, чтобы разбомбить все, что приблизится к Земле, но это все лишь фантазии. Во-первых, такой щит – абсолютно бесполезный – сам был бы сорван с неба, и обрушившись с небес, сам, вероятно, превратился бы в источник разрушения. Во-вторых, мусора настолько много, что любой истребляющий лазер не смог бы успеть его разбить. Лучшей защитой для людей будут утёсы: к ним нужно будет прижаться, чтобы защититься от ветра, вместо того, чтобы находиться на открытой местности, поскольку большинство "снарядов" – больших валунов, которые обрушатся на Землю, *не* будут падать отвесно вниз! Они будут лететь под углом и отскакивать от вершины возвышения, неожиданно подпрыгивая вокруг. Поэтому валуны едва ли упадут в тех, кто укроется в ущельях.

Красная Пыль

Примечание: записано 11 января 2003 года во время сессии IRC на ZetaTalk в режиме реального времени.

Красная пыль окисла железа появилась из-за того, что многие планеты солнечной системы богаты этим элементом, например, Марс. В некоторых местах Земли – в Австралии и на Юго-востоке США – существует красная глинистая почва, но это не

столько *родная* почва, сколько накопленные залежи. Когда в результате разрушения планет образовывался Пояс Астероидов, многие соседние планеты, которые богаты этим элементом, были обстреляны возникшими обломками. Расплавленная лава извергалась в космос, становясь астероидами. Железная руда чувствительна к магнитному полю, поэтому *вытягивается* им из любой жидкой смеси, в которой она свободно движется, и в космосе это происходит особенно легко. Поэтому пыль, образовавшаяся при выплёвывании в космос лавы во время разрушительной скачки, которую совершает Планета X и множество её лун, перемещавшихся в том месте пространства, которое теперь занимает Пояс Астероидов, и *стала* частью хвоста Планеты X. Во время стадии выплёвывания лавы Планета X каждый раз пронеслась через эту зону, подобно большому магниту, и так возникло большое облако пыли.

Мы упоминали, что хвост, который притягивается гравитацией, магнитным полем Земли и другими силами, будет к ней *отклоняться*, поэтому за несколько часов до момента прохода на земле появится красная пыль. Таким образом, выпадение красной пыли является точкой отсчета времени до сдвига, когда до него останутся считанные часы. Вращение Земли в этот момент будет уже в течение нескольких дней остановлено, и оно возобновится приблизительно через неделю. Итак, если Южная часть Тихого океана будет в большей степени обращена в том направлении, откуда *придёт* хвост, не будет ли в это место испытывать воздействие облизывающего хвоста первым? Облако пыли, как может сказать каждый, кто испытывал песчаную бурю, будет иметь свою собственную жизнь. Само облако существует потому, что его удерживает некоторая *скрепляющая* сила. Пыль цепляется за обломки, которые в свою очередь цепляются за большие тела, типа лун, а они удерживаются Планетой X. Действует не только гравитация, которая объясняет процесс слишком упрощённо, и не только магнетизм, хотя на железную руду он, конечно, воздействует больше, чем на большую часть пылевого облака.

Все обломки отслеживают характер движения хвоста, включаясь в его динамику. Обломки в *конце* хвоста, состоящего из вереницы извивающихся лун, который отклонится к Земле и, если можно так выразиться, лизнёт её, могут быть так же массивны, как обломки в той части хвоста, который обращён к Планете X, и могут, вероятно, причинить ущерб. Взгляните на более *массивные* планеты в эклиптике, которые вращаются по внешним орбитам. Каждая из них занимает своё место, своё положение – по разным причинам, и определяющий фактор того, какая из них находится ближе к Солнцу, которое является гравитационным центром – это не их *размер*. Подобным же образом более крупный обломок, фактически, может тянуться в лунной веренице за меньшим, который тянется за Планетой X, находясь к ней ближе. Поэтому в прошлом обломки были зарегистрированы во всех частях земного шара, как в Китае, так и в Египте. Хвост развевается позади Планеты X, которая быстро перемещалась и в предшествующие месяцы, и сейчас и он вовлечён в циркулирующее движение, поскольку Луны совершают между собой танец. Таким образом, *движение* уже заметно.

Развеваящийся хвост, движущийся подобно медленному торнадо, приближается к Земле, которая имеет как магнитное, так и гравитационное притяжение. Однако, он ударяет в Землю не прямо *концом вперёд*, хвостом к ней, поскольку, прилетая с той или другой стороны, циркулирующая в нём материя совершает также *боковое* движение. К тому же существует круговое движение хвоста, изгибающегося к Земле и продолжающего *извиваться*. Во время такого облизывания хвост может деформировать всё, что есть *в любом месте* на Земле, подобно кнуту, который извиваясь, опускается по дуге в то место, в которое направлен. На земном шаре нет такой части, в которой откровенно *не* сообщалось бы о красной пыли. Возможно, на тех сторонах земного шара, которые обращены к проходящей планете, выпадение будет более сильным, но оно не исключено и в любом другом месте. На сторонах Земли, не обращённых к приближающемуся комплексу, образованному Планетой X, обломки, как и красная пыль, могут иметь небольшой вес, но с точки зрения человека обеспокоенного возможностью падения на его

голову глыбы грунта, разница в вероятности так мала, что на какой бы стороне вы ни находились она будет незначительной.

Обломки из Хвоста

записано 6 июля 2004 г.

На протяжении ранних лет существования сайта ZetaTalk положение Точки Прохода, где Планета X пронзает Эклиптику, описывалось из построения Треугольника ZetaTalk, в котором Планета X может размещаться примерно на полпути между Землей и Солнцем. Она была также описана как точка с ближайшим расстоянием от Земли примерно в 14 миллионах миль (хотя половина расстояния от Земли до Солнца составляет 47 млн. миль или 75 млн. км.) Такой очевидный Конфликт между данными в то время можно было объяснить разбросом дистанций от Земли, на котором будут находиться крупные обломки из хвоста, – это вуалирующее разногласие использовалось для поддержания Лжи во Спасение, поскольку полная ясность в этом вопросе в то время могла показать, что проход *не* должен произойти в момент, когда планеты располагаются так, как они были 15 мая 2003 г. или вскоре после этого. В 2002 году, во время анализа полученных КОМАНДАМИ Поиска ССД изображений мы объяснили, что луны Планеты X могут располагаться не дальше, чем в 5 миллионах миль от Планеты X. Учитывая, что Планета X вошла в солнечную систему со стороны Ориона снизу Эклиптики и под углом 32° к ней, и буквально пронеслась через солнечную систему по прямолинейной орбите, замедляясь только при Ретроградном движении вокруг Солнца Сбоку, то какой может быть траектория прохода мимо Земли? Как мы объясняли, Земля сейчас остановилась на своей орбите и не может хоть в какой-то значительной степени подняться или опуститься, и хотя может двигаться по своей орбите вспять, но сметается к Планете X Сметающими Рукавами Солнца и удерживается на расстоянии от Планеты X обычной Силой Отталкивания, возникающей между телами такого размера.

Угол в 32° сохраняется. Поскольку Планета X приблизилась к Солнцу, то она проскальзывает вокруг солнечного Южного Полюса со стороны, обращенной к Ориону. Мы объясняли, что Планета X, выравнивающаяся при перемещении по линиям магнитного потока, сначала отворачивает свой Южный Полюс в сторону, противоположную от солнечного Южного Полюса, а к нему направляет свой Северный Полюс. Это проявилось в том, что геологический Северный Полюс Земли временно переместился в Исландию, затем – в Сибирь, поскольку, приспособившись к вызванным Планетой X изменяющимся магнитным влияниям, Земля совершала качания. В настоящее время Земля немного наклонилась своим Северным Полюсом в сторону Южного Полюса Планеты X, и повернулась вправо – туда, где мимо Солнца проходит Планета X. Это имитирует в северном полушарии Лето, но делает смещенными для времен года Созвездия и превращает Гудзонов залив в область усиленного холода на земном шаре, – для наблюдающего это ключ к тому, что орбита стала не нормальной. Сейчас Планета X движется от Солнца, приближаясь к точке, где она пронзит эклиптику и поэтому из точки наблюдения на Земле Вереницы Лун будут находиться вокруг Солнца. Приняв угол траектории в 32°, Планета X пронзает Эклиптику в точке, соответствующей конфигурации Треугольника ZetaTalk, и *продолжает* свой подъем над вершиной Земли, пронося этот комплекс из тела и лун в пределах 14 миллионов миль от бедствующей Земли. Такой близкий проход дает возможность обломкам из хвоста стремиться в это время к Земле не только из-за воздействия дуошного здесь солнечного ветра, но и из-за магнитного взаимодействия между Землей и Планетой X. В этом участвует и хвост, состоящий из частиц окисла железа. И эти обломки уже прибывают.

Как мы упоминали, вращение замедлится до остановки в тот момент, когда, благодаря своему расположению, Планета X вытеснит доминировавшее до этого магнитное влияние Солнца

как основной голос, который слушает Земля. Отсчитывая назад от момента, когда Планета X пронесется над Землей, и полагая, что этот проход, при котором Планета X пронзит Эклиптику и сможет тогда Прожужжать на Вылет, является скоростным транзитом, мы можем видеть, что неделя остановки вращения наступает тогда, когда Планета X пронзает Эклиптику. В этом описании не указываются выверты и повороты обеих планет до этого момента, а также отрезки времени наступления моментов каких-либо событий, любых моментов пауз, которые могут при этом возникнуть, а также любые даты начала любой части действия. Как мы неоднократно заявляли, пока народные массы не будут получать наше сообщение хотя бы в общих чертах *одновременно* с элитой, например, путем прямой передачи по телевидению или радио, мы не будем сообщать ни о каких особенностях танца, происходящего между Планетой X и Землей, Поворота на 270°, ни о странном обратном транзите, который может проделать Венера, ни о каких удивительных проявлениях, которые может совершить хвост, ни о каких особенностях состояния атмосферы, которые могут создать выровнявшиеся магнитные планеты, ни о каком постепенном замедлении или чрезмерном качании, которые может испытать Земля. Наше сообщение предназначено не для элиты, желающей завлечь население в ловушку, отобрать для себя и поработить лучших рабочих, оно направлено тем из народных масс, кто практикует Золотое Правило и беспокоится о других. Если элита желает избежать неожиданностей, и хочет иметь указания, благодаря которым можно будет наметить планы для себя и для своей собственности, то ей будет лучше срочно составить план обучения публики. Это – единственный путь, которым они смогут получить доступ к заветным сообщениям ZetaTalk, которые были точны во всех вопросах, кроме даты, которая, как мы много раз заявляли, была преднамеренной Ложью во Спасение.

В настоящее время мы считаем, что гигантская комета пройдет на расстоянии 14 миллионов миль (22,4 млн. км) от Земли.

ZetaTalk: Сдвиг Поллюсов, записано в 1995 г.

Как разряды молний могут пройти через космос расстояние приблизительно в 14 миллионов миль?

ZetaTalk: Молнии с Громом, записано в 1995 г.

Этот сдвиг полюсов будет особенно сильным, но Планета X подойдет к Земле на расстояние не ближе 14 миллионов миль.

ZetaTalk: Близкий Проход, записано в 2001 г.

Хотя во время этого прохода на расстоянии приблизительно в 14 миллионов миль Земли достигает пыль из хвоста, некоторые обломки размером с гравий и валуны, Луны пребывают ближе к Планете X. Вы можете считать, что максимальное расстояние, на которое могут отклониться от Планеты X Луны, будет составлять 5 миллионов миль.

ZetaTalk: Ширина Зоны Распространения Хвоста/Луны, записано в декабре 2002 г.

Извивающийся хвост, движущийся подобно медленному торнадо, приближается к Земле, которая имеет как магнитное, так и гравитационное притяжение. Однако, он ударяет в Землю не прямо концом вперед, поскольку, прилетая с той или другой стороны хвостом вперед, циркулирующая в нём материя совершает также боковое движение. К тому же существует круговое движение хвоста, изгибающегося к Земле и продолжающегося извиваться. Во время такого лизка хвост может покоробить всё, что есть в любом месте на Земле, подобно кнуту, который извиваясь, опускается по дуге в то место, в которое направлен. На земном шаре нет такой части, в которой откровенно не сообщалось бы о красной пыли. Возможно, на тех сторонах земного шара, которые обращены к проходящей планете, выпадение будет более сильным, но оно не исключено и в любом другом месте. На сторонах Земли, не обращённых к приближающемуся комплексу Планеты X, обломки, как и красная пыль, могут иметь небольшой вес, но с точки зрения человека обеспокоенного возможностью падения на его голову глыбы грунта, разница в вероятности так мала, что на какой бы стороне вы ни находились она будет незначительной.

ZetaTalk: Красная Пыль, записано 11 января 2003 г.

Что, исходя из этого треугольника, можно сказать о драме, которая должна произойти? Мы говорили по-разному, – заявляли, что Планета X подойдет к Земле во время прохода на расстояние 14 миллионов миль, и в другом месте, – что она пронзит плоскость эклиптики приблизительно на полпути между Землей и Солнцем, а недавно сказали, что во время этой драмы Земля будет Притянута Ближе к Солнцу – из-за возросшей суммарной гравитации обоих гигантов, оказавшихся с одной стороны, и из-за магнитного захвата несчастной Земли Планетой X. Таким образом, треугольник ZetaTalk показывает, что Планета X будет находиться ближе к Земле, чем средняя точка, поскольку Земля переместится внутрь солнечной системы.

ZetaTalk: Качание, Наклон и Снижение, записано 29 февраля 2004 г.

Предупреждение

Фольклор является как бы гидом в том, что могло бы ожидаться во время часов, предшествующих сдвигу и во время самого сдвига. Конечно, фольклор передаёт информацию только от *выживших*, а не от тех, кто умер в эти моменты. Хвост 12-й Планеты струится в направлении от Солнца, выталкиваемый туда солнечным ветром. Таким образом, он не обмахнёт Землю до тех пор пока 12-я Планета не расположится между Землёй и Солнцем, это небольшой период времени. Во время Исхода Евреев, как сообщалось, Моисей мог обратить воды Нила в красный цвет с помощью своего посоха. Конечно это было сделано красной пылью из хвоста, но будучи предупреждённым, что такой момент настанет, Моисей воспользовался преимуществом. Таким образом, кто-то может увидеть в фольклоре, что запыление из-за хвоста было как минимум за несколько часов до сдвига. Красная пыль более чётко видна, находясь в воде, которая отражает свет так, что цвет может быть ясно виден. Однако любая белая ткань может дать свидетельство этого. Из фольклора известно о красных реках и им подобным, так как это был *впечатляющий* результат воздействия пыли, которая в других случаях оседала между камнями или сдувалась в расщелины незамеченной.

Обмахивание хвостом включает в себя сначала красную пыль, наиболее вероятно находящуюся в облаке вокруг хвоста, затем более тяжёлый гравий, и наконец глыбы. Гравий определяется в фольклоре как град камней, который может повредить дома, и людей, и животных точно так же, как захваченных ливнем. От глыб нет защиты, но они редки. Как метеор падающий с неба, если одна из них приземлится на вас, то ваша следующая инкарнация близка! Таким образом, насыщение воздуха красной пылью должно рассматриваться как *предупреждение* найти крышу, под металлической или дерновой конструкцией, вне ветра. Сдвиг состоит не дальше, чем через нескольких часов. Запыление красной пылью появляется *меньше*, чем за 24 часа, и наиболее вероятно меньше, чем за 12. Это зависит от ряда факторов, включая то, насколько хорошо пыль пройдёт сквозь атмосферу, чтобы осесть на поверхности земли, где самое первое свидетельство будет близко увидено и замечено. В одном месте первые признаки пыли могут быть за 18 часов до сдвига и все в панике побегут в убежище. Пыль может быть не замечена до появления тяжёлых составляющих, возможно за 6 часов до сдвига, хорошее время направиться в убежище в любом случае.

Обмахивание хвостом затем от красной пыли перейдет к граду камней почти непосредственно перед сдвигом. Таким образом, народ вряд ли заметит недостаток красной пыли, которая не прекратится, но будет вытеснена более докучливыми обломками. Во время града камней немногие заметят пыль, но будут бежать под крышу. С тем же успехом, как-будто сдвиг над ними! Поток камней переносится в хвосте, будучи привлекаемым гравитацией путешествующей 12-й Планеты, но если он не близок к планете, то отрывается во время её путешествий. Таким образом, поток камней является кратковременным пасса-

жиром, в отличии от пыли, у которой имеется магнитная причина для притяжений или глыб, которые подобны маленьким лунам и имеют подобное гравитационное взаимодействие. Таким образом, нормальная крыша защитит от града камней, который будет похож на град, переживаемый во время жестоких бурь, когда ледяной град падает и уничтожает урожай.

Во время недели остановки вращения будет осуществляться обычный нагрев и охлаждение. Это означает, что дневная сторона Земли нагревается без охлаждения, в то время как ночная сторона охлаждается без нагрева от солнечного света на следующий день. Куда это приведёт, за неделю? Сварится ли одна сторона Земли, в то время как другая замёрзнет? Фольклор также говорит человечеству, что такая ситуация не произойдет, так как есть выжившие, и эти выжившие *не* сообщали о таких проблемах. В действительности, из-за того, что атмосфера движется вокруг, горячий воздух поднимается, а холодный опускается, как обычно *существует* обмен теплом и холодом, даже без вращения. Таким образом, находящиеся на дневной стороне обнаружат, что может быть также жарко, как в очень жаркий летний день, но не хуже, а находящиеся на ночной стороне обнаружат, что им надо развернуть одеяла, разжечь очаг или развести огонь, как зимой, но не хуже чем это.

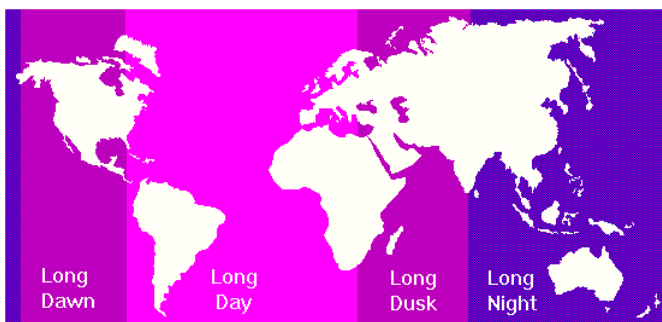

Долгий восход Долгий день Долгий закат Долгая ночь

Остановка вращения

Во время приближений гигантской кометы Земля приходит в такое состояние, которое можно было бы описать как смущение. Она испытывает действие направленных в противоположные стороны сил, как гравитационных, так и магнитных. Обычно Земля, вместе с другими планетами Солнечной Системы, выравнена в магнитном отношении по оси, существующей в вашей части Галактики. Направление этой оси отражает сумму (магнитных моментов) множества солнечных систем и согласно другой вещи, всё ещё не понятой вашими учеными, но нормальной и естественной для вашей части Галактики. Теперь, прибывает гигантская комета – издали, совершая виток через вашу Солнечную Систему и повышая скорость, поскольку она приближается (к Солнцу). Она тяжелее Земли приблизительно в 23 раза, но размером превышает не в 23 раза, как весом, из-за своего состава, имеющего, например, меньшее количество кремния, чем у Земли. Если эти планеты расположить рядом в одну линию, Земля выглядела бы по сравнению с 12-й Планетой, как Луна по отношению к Земле. В то время как притяжение на поверхности 12-й Планеты более чем в полтора раза превышает земное притяжение, отвечающее за коренастый внешний вид многочисленных живущих там гуманоидов, то в решительной схватке Магнитного Выравнивания Magnetic Alignment масса 12-й Планеты дает ей преимущество в отношении 4:1. Никакого соперничества со стороны Земли нет.

Сначала ваша планета Земля реагирует дополнительной циркуляцией всего вещества в глубинах ядра. В заключительные дни, когда гигантская комета начинает проходить между Землей и Солнцем, происходит её полное вмешательство. Земля замедляет своё вращение, и фактически останавливается. Вращение Земли обусловлено балансом окружающих гравитационных сил, а 12-я Планета – очень большой хулиган. Часть Земли, обращенная к этому хулигану, не желает, по существу, прово-

рачиваться дальше, и это приводит к постепенной остановке вращения. Это зафиксировано в письменной истории и устном фольклоре народов всего мира как длинный день или длинная ночь. Период времени остановки из-за отсутствия механических часов измерен не был, но люди, испытавшие это, описали его, как длящийся где-нибудь от нескольких часов до нескольких дней. Последнее более верно. Вращение останавливается также потому, что магнитное влияние гигантской кометы, которая выровнена согласно влиянию большей Вселенной, в которой она проводит большую часть цикла, по существу захватывает Землю. Земля еще не начала процесс магнитного выравнивания с гигантской кометой, но то, что происходило прежде – устойчивое, медленное вращение – в настоящее время нарушилось. Переориентация и магнитное выравнивание с гигантской кометой – это намного большая корректировка, чем просто замедление и остановка вращения. Поэтому такое замедление вращения произойдет с незначительными травмами.

Примечание: ниже добавлен текст, записанный 18 Мая 2002 года во время сеанса Прямой Связи с ZeatTalk на IRC. Планета X и 12-я Планета – это одно и то же.

Планета X захватывает Землю, вызывая остановку вращения, начинающуюся задолго до момента прохода между Землей и Солнцем. Это происходит потому, что она приближается с юга, а её северный полюс обращён к южному полюсу Земли под таким углом, что приближение влияет больше на ту сторону Земли, которая обращена к Солнцу. Поэтому на некотором расстоянии до точки прохода она захватывает Землю, по сути не позволяя *двигаться* сильно намагниченному Атлантическому Разлому, образовавшемуся при расколе на части бывшего континента, где находятся потоки застывшей лавы. Тихоокеанская впадина не является столь же привлекательной, поскольку она находится глубже под водой, и её характеристики отличаются по составу от более поздней магмы, которая возникла в процессе континентального дрейфа. Выходы магмы в Тихом океане более разбросаны, чем выбросы магмы в Атлантике, сосредоточенные в разломе. В течение этой недели размер приближающейся Планеты X будет ужасать тех, кто находится на дневной стороне Земли. Сначала она видна только красноватым шариком, меньшим, чем Луна, но его размер будет расти и он будет казаться вращающимся и кувыркающимся, подобно летящему в небе дракону. Древние жители описали это явление как появление в небе огненного дракона, поскольку этот вид придаёт ей хвост, образованный извивающимися лунами. При приближении к точке прохода произойдёт внезапный сдвиг, и это будет *до* момента, когда Планета X фактически окажется между Землей и Солнцем. После прохода Планета X уйдет так же быстро, как и приближалась.

Магнитный Захват

Примечание: Планета X и 12-я Планета – это одно и то же.

Объяснение замедления вращения, приводящего к полной остановке вращения на неделю, которое начнётся до сдвига, состоит в том, что Планета X захватывает своим магнитным полем Атлантический Разлом, поэтому после этого захвата Земля перестаёт вращаться. Как возможно такое замедление вращения на расстоянии, если раньше, до начала 2002 года Планета X почти не двигалась, проходя мимо средней точки траектории, где она задерживается перед тем, как начинать свой проход? На расстоянии, приблизительно в 9 раз превышающем расстоянии от Солнца до Плутона, где она проводит большую часть времени, и примерно там, где она плавно перемещается сегодня, замедление уже началось. Ответ таков, что магнитное поле *распространено* в широких пределах, гораздо больше чем представляет себе человечество, когда описывает магнитные поля планет или Солнца. Они неизменно описываются, как едва выходящие за пределы планеты или Солнца, тогда как влияние Солнца простирается до той зоны, где Планета X проплывает между двумя фокусами, и ещё *дальше*. Во время обсуждения на sci.astro по поводу влияния Солнца на солнечную систему было

уточнено, что Солнце в этом отношении охватывает даже Плутон. Если магнитные поля газовых планет – Юпитера и Сатурна направлены в *противоположную* сторону по отношению к магнитному полю Солнца, то это происходит потому, что магнитные частицы проскакивают через них с Севера на Юг, и они не имеют самостоятельного поля (Север и Юг здесь относятся к Солнцу, и их магнитное поле индуцировано Солнечным – *прим. перев.*). Поэтому находясь в пределах магнитного поля Солнца, Планета X, конечно, влияет на Землю, даже на таком расстоянии.

Вспомните, что мы говорим о заметном *изменении*, которое сдвигает баланс. Поэтому приближение Планеты X изменило магнитный баланс Земли с её окружением так, что даже сейчас произошло замедление вращения на несколько секунд за год. В структуре общей ситуации это не так много, но оно увеличится до минут, затем – часов, затем дней, когда приблизится сдвиг, и наконец, приведёт к остановке на несколько дней – на неделю, в которую произойдёт сдвиг. Орбита Земли вокруг Солнца и суточное вращение Земли имеют определённые параметры. Орбита возникает вследствие того, что вся планета *в целом* привлекается тем или иным действующим в её окружении фактором, поэтому Земля начинает перемещаться и должна двигаться вокруг Солнца, так как идти прямо к Солнцу препятствует Сила Отталкивания. Суточное вращение вызывается *ядром*, которое движется, поскольку двигаться к тому или иному привлекающему фактору или от какого-либо отталкивающего фактора стремится его части, и движение продолжается, поскольку ядро затем оказывается в том положении, которого оно стремилось избежать всего лишь день назад! Являясь жидким, ядро может двигаться и не достигать своей цели. Поэтому движение по орбите вокруг Солнца в течение недели остановки вращения продолжится. Изменение скорости замедления можно считать экспоненциальным или параболическим, так что в течение 2002 года она дойдёт только до минут, но в 2003 году по прошествии месяцев изменится, достигнув часов и дней. К этому времени, однако, в мире будет происходить столько всего, что большая часть человечества будет думать, что это доставляет ему меньше всего беспокойства, и едва ли обратит на это внимание.

Длинный День или Длинная Ночь

Когда 12-я Планета в течение последних нескольких дней до наступления сдвига полюсов приблизится к эклиптике, динамика будет такой, что вращение остановится в предсказуемом положении, когда к проходящей 12-й Планете будет обращена часть Земли с центральной Атлантикой к востоку от побережья Соединённых Штатов. Эта часть земного шара расположена между континентами, магнитная поляризация которых довольно нейтральна, но в ней проходит линия бывших потоков лавы, вытекавших из образовавшейся между раздвинувшимися континентами расщелины – Центрально-Атлантического разлома. У Тихоокеанской впадины нет такой же притягательности, поскольку она находится глубже под водой, и её состав по свойствам отличается от более молодой магмы, которая появилась во время дрейфа континентов. Магма, вытекающая в Тихом океане имеет большую диффузность чем магма, вытекающая из центра расщелины в Атлантике. Поэтому слой Атлантической лавы обращённый к Солнцу, обращённый к приближающейся 12-й Планете, появившейся вдоль расщелины с Юга, будет захвачен ею и вызовет с этой стороны Земли в Европе, Америке и Африке длинный день. Вращение остановится в положении, когда Атлантический разлом будет обращён к приближающейся планете, которая приходит почти из-под Солнца, но не прямо под ним, так что Африка и Европа будет обращена к Солнцу немного больше, чем Североамериканский континент. Поэтому Иисус описывал Длинный День Long Day, а индейцы Западного Побережья – длинную ночь.

У человека есть неправильное представление о том, что вращение Земли или её остановка считаются вещами, из-за которых поверхность может сорваться. Как это могло бы произойти,

если человек уже гулял по Луне, которая не вращается. Никаких изменений подобного рода, за исключением того, что во время остановки вращения произойдёт нагревание и охлаждение, не будет, кроме тех случаев, когда это тепло или холод распределят океаны и атмосфера. Во время остановки вращения человек не изжарится и не замёрзнет, поскольку циркуляция в атмосфере и океанах продолжится, и поэтому обмен теплом и холодом будет происходить повсюду.

Стон

В тот день, когда проход будет близок, Земля, стремящаяся всё же оказать сдвигу сопротивление, начнет стонать и охать. Когда сдвиг начнет происходить, в некоторых местах одновременно возникнут точки повышенного давления, точки отрыва, а также точки, где напряжение будет ослабевать. Однако *никакого* перемещения или сдвига коры не случится, пока не будет достигнут порог сопротивления, и поэтому всю неделю остановки вращения, вплоть до щелчка и внезапного сдвига, охи и стенания Земли будут возрастать. Сам сдвиг вызовет отрыв континентальных плит (от ядра), а также их прогиб и смещение, при котором всё придет в движение. В начале этого часа появятся только свидетельства возросшего давления и напряжения с нагревом в точках, где должен произойти подъём (возрастающее давление, действующее в горизонтальной плоскости со стороны другой платформы, приводит к образованию складки, при подъёме которой пласты на вершине изгибаются, и выделяется большое количество тепла – *прим. перев.*) и растяжением в точках, где должен произойти отрыв. Если такое растяжение будет происходить под водой, например в точках, окаймляющих Атлантику, там земля за несколько минут и даже часов до сдвига – опустится. Если подъём произойдёт под суши, местные жители испытают увеличивающийся жар и плавление скальной породы, даже перед самым фактическим подъёмом. Но до фактического сдвига напряжение будет сохраняться, и Земля будет продолжать стонать в своей агонии.

Примечание: текст ниже добавлен 7 декабря 2002 года во время сеанса прямой связи с ZetaTalk на IRC.

Стенание Земли сродни треску, издаваемому при разрыве материала, скрежету каменного пласта, который тянут по поверхности другого пласта, и звуковым колебаниям каменного пласта, испытывающего напряжение. Многие чувствительные люди сообщают, что перед землетрясениями у них возникает болезненное состояние из-за подобных колебаний, которые не слышны, но в любом случае ощущаются телом. В течение недели остановки вращения болезненное состояние, возникающее подобным образом, будут чувствовать *намного* больше людей, и оно возникнет в этот момент не только из-за стресса, но и из-за колебаний лежащих под поверхностью пластов твёрдой породы. Может, это просто движение, или шум? Нет, поскольку давление на скальную породу приводит *не только* к движению или грохоту, которые могут закончиться тем, что такое движение перейдёт в движение воздуха, а значит, в шум. Сообщалось, что надвигающиеся землетрясения могут ощущаться посредством радиоприёмника как нарастающие радиопомехи, слышимые по радио за несколько часов или дней до самого землетрясения. Домашние любимцы также поднимаются и начинают бесцельно бродить, что-то ощущая, как делает и домашний скот, но их хозяева при этом не могли бы описать, что ощущали какой-то звук или зрительный образ. *Эмиссионные* потоки из пласта горной породы электронов, магнитных частиц и других субатомных частиц, которые человечеству совсем неизвестны, но тем не менее существуют, при воздействии давления изменяются.

Молнии с Громом

Количество статического электричества в атмосфере не будет увеличиваться ни в период приближения гигантской кометы, ни впоследствии, но во время прохода будет казаться, что молнии

в некоторых местах почти постоянны. Люди хорошо знакомы с образованием дуги между двумя наэлектризованными полюсами или остриями, несущими электрический заряд, внезапно воздух между ними заполняется маленьким разрядом молнии, "ба-бах". Какова причина появления молнии – это, конечно, в первую очередь, неравномерное распределение электричества между естественными проводниками, между накопленным в облаках и в подземных водах. Что позволяет молнии находить путь? Она использует наиболее короткий, понятный ей путь, образованный субатомными частицами, электрическими волнами такого рода, который еще не измерены земными учеными. Они излучаются любым сильным электрическим полем, и когда они соприкасаются, то тут же становится возможным возникновение дуги.

Путь между Землей и ее проходящим братом, гигантской кометой, известной как 12-я Планета, будет в этот момент сильно наэлектризован, и так как верхняя атмосфера Земли будет приведена в движение, подвергаясь влиянию хвоста кометы, статическое электричество будет накапливаться. Если бы статическое электричество аккумулировалось на проходящей 12-ой Планете, гиганте по сравнению с Землей, это было бы разрушительным для Земли, однако обстоятельства складываются противоположным образом. Статическое электричество проходит от Земли к ее собрату и является причиной проявления фантастических молний в верхних слоях его атмосферы. Поскольку эта планета – прежде всего водная планета, это редко представляет опасность для ее жителей. Этот период, когда статическое электричество может проходить (между двумя планетами), краток, всего несколько часов, и происходит, когда жители Земли, по существу, заняты борьбой за свои жизни, так что они только отмечают это явление. Как разряды молнии проходят приблизительно 14 миллионов миль через космос? Это бывает, но не в известной вам форме. В космосе отсутствуют водяные пары и другие частицы для взаимодействия, нет непосредственного излучения света с высокой температурой, никаких вспышек и потрескиваний, происходит только проход электрических частиц во всех различных субатомных компонентах, которые составляют электрический ток.

Неистовые ветры

Во время сдвига поверхность Земли будет перемещаться в течение едва ли менее часа более чем на четверть оборота. Где-то произойдут массовые землетрясения и нахлынут приливно-отливные волны когда это движение остановится, но ветры Ураганной Силы *Hurricane Force* во время этого сдвига поднимутся по всему миру. Люди пользуются предсказуемостью в отношении сильных ветров, даже в случае торнадо и ветряных "ножниц", которые вызывают внезапное падение самолетов. При таком характере погоды, когда могут возникать эти разрушительные ветры, говорят о погоде торнадо или вероятности создания условий для возникновения ветряных "ножниц". Ураганы, или их восточный эквивалент – тайфуны, имеют большое количество признаков не только того, что они назревают, но также и того, что увеличивается сила ветра урагана, который находятся в пути.

Во время сдвига атмосфера Земли делает сразу несколько вещей.

Она тащится вместе с Землей, к которой притягивается, так как прежде всего более подвержена гравитационному притяжению, влекущему прямо вниз. Разве воды не движутся в ваших океанах с Землей, когда она вращается? Атмосфера также является океаном, только более легким и поэтому более подвижным.

Она перемещается как единая масса, подталкиваемая воздухом из других мест, будучи толкаемым в свою очередь аналогично. Таким образом, даже в тех местах на Земле, которые во время сдвига не перемещаются, являясь центральными точками, в воздухе образуются вихри.

Она завихряется, поскольку круговое движение в воздушных массах – это ответ на противодействие сил, как это наблюдается в круговом движении воздуха в торнадо и ураганах.

Несмотря на суммарную нестабильность со всеми движениями воздушных масс и утягиванием вверх, а также разрывы верхних слоев, давление в любой данной точке будет не столь экстремально, как можно было бы подумать. Конечно, атмосфера находится в движении, и конечно, хлестающие и беспорядочные ветры могут достигать в течение этого часа ураганной силы и быть непредсказуемыми в течение нескольких часов после сдвига, однако нельзя предположить, что сила ветров будет выше, чем испытываемая в мире сегодня. Ваши ураганы и тайфуны представляют результат попыток воздушных масс двигаться навстречу друг другу, учитывая их плотность, а также гравитационное притяжение и инерцию. Эти же самые факторы имеют место и являются преобладающими во время сдвига полюсов. Люди, желающие подготовиться к этим сильным ветрам должны ожидать, что их сила будет равняться силе знакомым им ураганам, но не силе торнадо, хотя будут рождаться и торнадо. (Важно) пребывать ниже поверхности Земли, затаиться и ожидать, и, обязательно, самым главным вашим желанием будет – знать, когда это закончится.

Шквалы Огня

Катаклизмы наступают в сопровождении геологических сдвигов, вулканических извержений, нагрева некоторых частей Земли до температуры воспламенения и, в некоторых случаях, с огненными шквалами с неба. Эти шквалы огня вызваны реакциями атмосферных газов, пришедших в Беспорядок *Turmoil*. Из-за вспышек молний и сильного нагрева при пролёте над жерлами проснувшихся вулканов по существу происходит синтез углеводородов, и эти углеводороды выпадают вниз, иногда воспламеняясь. Химические вещества из хвоста кометы, рассеянные атмосферой, не вспыхивают сразу в быстрой реакции, подобно вашим нефтехимикатам, образуя воду и двуокись углерода (углекислый газ), а перед внезапным воспламенением опускаются близко к поверхности Земли. Огонь бушует, уничтожая всё, что находится под ним. Обо всём этом сообщалось в древние времена, поскольку люди наблюдали явления, сопровождающие катаклизмы. Из-за процессов такого вида леса будут охвачены огнём. Несмотря на то, что растительность появится вновь из семян и корней, многие области в течение некоторого времени будут лишены растительности.

Примечание: текст ниже добавлен 31 августа 2002 года во время сеанса прямой связи с ZetaTalk на IRC.

Мы утверждали, что во время сдвига эти огненные шквалы будут возникать в результате реакции воздуха с нефтехимическими компонентами, пролетающими через исключительно горячий вулканический воздух. Между этими компонентами образуются связи, приводящие к появлению нефти, что и является источником появления на Земле большинства скрытых в её глубинах нефтяных месторождений. Человечество считает, что нефть образуется из растительности, захваченной в древние эпохи в подземные полости и спрессованной высоким давлением, но повторить этот процесс не может. Почему растительность, оказавшаяся глубоко под землёй, могла бы привести к образованию нефти, если сегодня этот процесс приводит только к образованию метана и компоста? Нефтехимические вещества распадаются при крекинге, во время процесса очистки, и поэтому они восприимчивы к тепловому процессу. Прежде всего они так создавались! Во время сдвига в атмосфере повсюду вздымается так много веществ, и происходит так много извержений вулканов, от которых исключительно горячий воздух поднимается вверх, что происходит образование указанных связей. Это наглядно видно и сегодня, когда после вулканического извержения [в Папуа Новая Гвинея] была найдена нефтяная субстанция, для чего у человека *не* оказалось никакого объяснения!

Сдвиг Полюсов

Когда гигантская комета займет положение в точности между Землей и Солнцем, обстоятельства изменятся. Тогда влияние самого большого защитника прежнего выравнивания Земли – Солнца с его магнитным выравниванием – сводится на нет. Земля слушается лишь магнитного "голоса" гигантской кометы, если можно так выразиться, которая находится между Землей и ее прежним магнитным командиром – Солнцем. Вы знаете, что у вашей Земли более тяжелым является ее расплавленное ядро, состоящее, как считается, в основном из железа. Это отчасти верно, но независимо от своего состава, ядро Земли более чувствительно к магнитному выравниванию, чем кора. Ядро тянет за собой кору, будучи не таким уж жидким, как может показаться. Между ними существует трение. И несмотря на их различную реакцию на магнитное влияние, и ядро и кора стремятся к тому, чтобы двигаться как единое целое.

Сдвиг полюсов – это фактически движение внутренней части Земли – ядра, направленное на то, чтобы достичь выравнивания с гигантской кометой. 12-я Планета, из-за своих гигантских, по сравнению с Землей, размеров, доминирует в этом магнитном поединке, и выравнивание достигается за счет сдвига полюсов Земли. Кора Земли сопротивляется выравниванию с гигантской кометой, будучи захваченной в сети магнитного поля ее непосредственного соседа. Другими словами, кора Земли стремится оставаться в старом положении, установленном прежним внешним магнитным полем, в то время как ядро Земли, менее преданное старому положению, слушается нового голоса. Напряжение, образующееся между корой и ядром Земли, очень велико. Это напряжение падает, когда ядро Земли отрывается от коры и сдвигается. Однако ядро Земли тянет кору за собой, повинувшись новому выравниванию.

Поэтому сдвиг полюсов наступает внезапно, и хотя людям, вовлеченным в эту драму, кажется, что он длится считанные минуты, на самом деле все происходит в течение практически целого часа. Существуют этапы, в промежутках между которыми очевидцы находятся в шоке, погружаясь в оцепенение. Сначала ощущается вибрация, тряска – это кора в различных местах отрывается от ядра. В это время происходит Скольжение *Slide*, при котором кора *вместе* с ядром в течение нескольких минут смещается в новое положение. Во время скольжения приливно-отливные волны накатываются поверх Земли по всей длине береговых линий, так как воду ничто не держит и она может двигаться независимо. Вода, в основном, остается на месте, но зато кора перемещается под эту массу воды. Когда ядро окончательно выравнивается по новым магнитным условиям, оно до некоторой степени взбалтывается и успокаивается, а более твердая кора продолжает движение. Именно в этот момент происходят процессы горообразования и массовые землетрясения – подобно тому, как при авариях автомобиль получает повреждения в момент контакта, когда движение *останавливается*.

Слабые места между тектоническими платформами коры Земли поддаются разрушению. Тихий океан сократится, а Атлантика расширится. Те платформы, что частично уйдут под другие, уйдут под них глубоко. Возникновение гор будет происходить внезапно, прежде всего в областях, уже испытывающих процессы горообразования. Все это будет происходить около часа, а отдельные фазы займут лишь минуты. Растения выживут, поскольку они укоренены в землю, а их семена рассеяны всюду, а животные, включая человека, останутся в живых, потому что они будут перемещаться *вместе* с движущимися земными платформами и испытывают во время прекращения движения платформ толчок, не сильнее 9-балльного землетрясения (по шкале Рихтера). Когда *прекращение* движения платформы сопровождается образованием гор, остановка происходит не просто внезапным толчком, подобно автомобилю, врезающемуся в кирпичную стену. *Все* находится в движении, и остановка скорее похожа на то, как автомобиль врезается в баррикаду из пластмассовых бочек, заполненных песком – ряд мелких толчков, быстро следующих один за другим.

По нашим теперешним расчетам, гигантская комета пройдет в пределах 14 миллионов миль от Земли. Сила ее магнитного поля на этом расстоянии будет такова, что северный полюс кометы, наклоненный по существу в том же самом направлении, что и северный полюс Земли, вынудит его уклониться и подстроится под свою старшую сестру, развернув юг к выступу Бразилии. Это выравнивание не изменится, если изменится расстояние между планетами-сестрами, но более близкий проход может повлиять на скорость и мощность сдвига. Он может повлиять и на высоту приливно-отливных волн, и на размер последующих за ними внутриконтинентальных наводнений. Может он повлиять и на степень нагрева суши над уходящими под нее платформами, когда трение между ними может привести к расплавлению грунта. Конечно же, повлияет он и на силу перемещающихся ветров.

Континентальный разрыв

Разрыв континентов – менее травмирующий процесс, чем это может показаться людям, которые представляют континенты как единую платформу и думают о том, как сопротивляется разрыву древесина, изгибается и скручивается перед разрывом металл, и сопротивляются веревочные волокна, когда они трескаются одно за другим. Континенты фактически покрыты множеством пластов, и разломы происходят в том самом месте, где большинство пластов имеют трещины. Континенты остаются скрепленными потому, что некоторые из этих пластов не сломались. Эту концепцию¹, должно быть, нетрудно уяснить, если принять во внимание, что многие разломы в земле связаны со скольжением платформ, которые перемещаются в различных направлениях мимо друг друга. Это движение не было бы возможным, если бы пласты не были, фактически, разделены.

Таким образом, разрыв континентов не более травматичен, чем сдвиг или проскальзывание. Земля по краям в целом сохраняет высоту над уровнем океана, поскольку это определяется толщиной пластин, и таким образом их плавучестью в море лавы. Твердая земля в основном составлена из более легких элементов, которые поднялись вверх в процессе раннего охлаждения планеты Земля, и таким образом сформировали плавающую кору.

Горообразование

Образование гор происходит во время быстрой подвижки одного пласта под другим. Между пластами происходит трение, поэтому верхний пласт изгибается и морщится. Это сморщивание приводит к возрастанию и ослаблению давления, которые могут заканчиваться резкими толчками и подвижками пластов, иногда растрескиванием, создающим новые утесы или выступающие скалы. Едущие на верхнем пласте будут подбрасываться к небу и разбиваться, вряд ли при этом они смогут укрыться в каком-то безопасном месте. Подвижка может ослаблять давление в результате подталкивания отделяющихся от нижних слоёв напластований земли вперед. Толкните деревянный брус, лежащий на каком-нибудь слоёном печенье, и вы увидите, как верхние слои просто летят вперед, отделяясь от печенья. Этот толчок может быть внезапным и разметывающим глыбы скал, вновь обрушивающихся вниз. Возрастание и ослабление давления может также сминать землю в тех местах, где такие процессы не ожидаются.

Горы и впадины формируются также вследствие сминания давлением, действующим в горизонтальном направлении, и во время предстоящего сдвига это случится снова. Что случится со скалой, если попросить сжать её до изгиба? Она сломается, и будет перемещаться к месту наименьшего сопротивления, которое находится наверху, в воздухе. Поэтому встречаются выступающие пики отвесных скал с пластами горной породы,

¹ Концепция – понятие.

идушими почти вертикально. Они крошатся и груды камней беспорядочно опрокидываются друг на друга, поскольку массы выталкиваются вверх. Поэтому всё, что будет находиться на этом месте сверху, или любой, кто там окажется, будут во время процесса опрокидывания размолоты. Сжатая скала может также двигаться горизонтально в окружающем грунте или пространстве, не заполненном чем-то таким же плотным, как она сама. Поэтому находящиеся в долине могут увидеть выступающий из склона холма утёс или острый скалы, внезапно стремительно выдвигающееся из-под ног. Выживание среди скал во время процесса горообразования проблематично, и находиться там в это время не рекомендуется.

Земля на месте линии разлома, где один пласт оказывает давление на другой, испытывает сильное сотрясение, но вскоре пласты вырываются друг от друга на свободу и проскальзывают. Однако, вдали от линии разлома, где давление нарастает с запаздыванием, вместо подвижек сильными одиночными рывками через несколько мгновений возникает сдавливание и ослабление давления. Поэтому находящиеся в местах образования гор вдали от линии разлома испытывают больше ущерба, чем жители, которые оказываются на самой линии разлома. При заметном для людей во время многих сдвигов горообразования, производимое сдвигом воздействие происходит в виде неоднократных толчков с достаточно большой силой, чтобы создать сильную подвижку отдельных пластов. Таким образом, она является результатом *совокупного*, а не на одноразового воздействия. На сей раз повсюду будет происходить сильное горообразование, особенно в Гималаях и в Андах, не столь большое – вдоль Западного Побережья Северной Америки, и вовсе почти не будет – в европейских Альпах.

Горные Цепи

Формирование гор во время этого надвигающегося сдвига будет происходить пропорционально сжатию, которому подвергается любая данная цепь. Те зоны мира, где в прошлом происходило формирование гор, явно обнаруживаются по отвесным скалам, устремлённым в небо подобно ракете, взмывающей среди утесов или выступов, или по беспорядочно разбросанным гигантским валунам и обломкам горной породы. Молодая скала ещё не выветрена и не разрушена, и часто покрыта деревьями или растительностью, растущими в грунте, сформировавшемся из мелких частиц, которые в ней застряли. Часто они называются новыми горными цепями или старыми цепями, подвергшимися изменениям. Почему новые цепи могут становиться старыми, и как эта информация могла бы помочь тем, кто во время ожидаемого сдвига ищет безопасные места?

На какой-то стадии истории Земли вся суша составляла единую массу, затем Земля получила повреждение в виде зияющей раны, где теперь раскинулся Тихий океан, так что она стала кривобокой. Вода скопилась в образовавшихся низких местах, оставив всю сушу на одной стороне. Повторные сдвиги полюсов дёргали эту массу земли туда и сюда, пока она не разорвалась в слабых местах, и тогда начался континентальный дрейф или, как мы предпочитаем его называть, – разрыв. На очень старой суше следов формирования гор видно меньше и больше равнин, образованных отвердевшими осадочными отложениями, но в то время, когда пласты отделялись, в промежутках между ними застыла лава, и тогда во время наступающих сдвигов полюсов они снова толкали друг друга, *начиная* формирование гор.

Гималаи – хороший пример того места на Земле, где формирование гор происходит постоянно. Эти горы выпирают прямо из сплошной массы старой земли, имеющей разломанные и меньшие по размеру пласты, поднимаясь *под* ними при каждом сдвиге. Поэтому они являются и старыми, и новыми горами, никогда не избегая нового вспучивания.

Горы, очерчивающие западное побережье Северной и Южной Америк также всегда не спокойны, поскольку формируются на кромке среза земли, сталкиваемой в Тихий океан, где под эту кромку подталкиваются пласты из Тихого океана. Каждый раз

Тихий океан сокращается, эти горные цепи испытывают раскачивание и сотрясения, с появлением нового гороформирования.

Горы на восточном побережье Северной и Южной Америк – это старые горы с очень незаметной вулканической активностью и они не испытывают никаких усилий, приводящих к формированию гор, потому что суша на востоке растянута, а не сжата. Эти старые горы были сформированы, когда пласты сначала отделились и затем снова наталкивались друг на друга во время этих ранних периодов существования Земли. Для этих масс земли такие времена остались в прошлом.

Это происходит также в Африке, где горы покрыты деревьями, если растительность может поддерживаться на высоте, и единственный симптом, приводящий вулканы к активности, вызван тем, что из-за *растяжения* суши в некоторых местах она становится тоньше. Можно ожидать извержений недавно активных Африканских вулканов, но активность очень древних вулканов на этой массе суши будет сейчас меньше.

Высокогорные пустыни в Монголии и Урал в России также не будут испытывать напряжения, располагаясь слишком далеко внутри суши, чтобы испытывать подвижку пластов, и не будут растягиваться. Но там, где вулканы в просторах Российской земли и в Зоне, окаймляющей страны Тихоокеанского бассейна, будут извергаться с огромной силой, это опустошит сушу в полосе, протянувшейся от Русского полуострова Камчатка на севере через Японию на юг к Индонезии. Формирование гор в этих областях отмечено не будет, поскольку смерть будет наступать от вулканического пепла и газа.

Зона Средиземноморья, где в пластах происходит постоянное движение, является ненадёжным местом. Во времена, когда пласты отделялись, вследствие столкновений между движущимися пластинами сформировались Альпы. Поскольку Африка является очень прочной массой земли, Европа неизменно проигрывала во время этих столкновений, образовавших Альпы. Однако, во время этого наступающего сдвига сильное расширение Атлантики не прижмёт Африку к Европе, а отодвинет её *прочь*. Вулканы в Средиземноморье взорвутся из-за перемешивания массы ядра и усиленного утончения коры. Вследствие этого все горы, окружающие эту зону, не будут испытывать нового сильного горообразования.

Опускание или Подъем

Периодически в процессе жестоких сдвигов полюсов суша поднимается или опускается, иногда уходя под волны. Это происходит совершенно естественно при передвижении тектонических плит, которые вследствие этого сдавливают друг друга или разрываются на части. Внезапное погружение суши может быть результатом той или иной динамики. Аналогично, земля, простирающаяся под океаном, может внезапно возникнуть над водой, обнажая задыхающуюся и гибнущую морскую жизнь и глубинный ил, который в конце концов высыхает, образуя очень плодородную почву. Расходящиеся в стороны континенты, подобно постоянно расширяющемуся Морскому Пути св. Лоуренса или Африканскому Разлому, могут вызвать *подъем* суши вдоль своего периметра, поскольку натяжение поверхности Земли устраняется, и поэтому могут проявиться естественная плавучесть или возникнуть новые очертания поверхности. Таким же образом ожидается некоторый подъем земли в американской Новой Англии, когда Морской Путь св. Лоуренса будет разрываться дальше. Расходящиеся в стороны континенты, подобно расширяющемуся Атлантическому разлому, приводят к опусканию суши вдоль берегов по нескольким причинам:

Кривизна поверхности Земли вызывает опускание центральной части между континентами, будучи разрываемой.

Не хватает коры для закрытия находящейся ниже магмы, поэтому разрывы в очертаниях коры происходят в самых слабых или в самых низких точках.

Разрыв коры в разломах на океанском дне вызывает утрату опоры для более тяжелых участков суши по краям, поэтому они могут погружаться в магму.

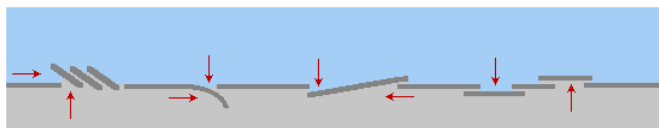

При одновременном сдавливании континентов та или иная платформа неизменно становится проигравшей, изгибается или переламывается на части, которые наклоняются под углом, формируя новые горные цепи. При каждом регулировании положения, когда континенты или суша выворачиваются, имеется дополнительное сжатие пластов в другом месте. На Земле это сжатие произойдет по краю Тихого Океана – с Японией и Филиппинами, и по всей протяженности западного побережья обеих Америк, испытывающих основной удар этого сжатия. Это происходило много раз, и таким образом, в результате наступающего сдвига полюсов около Антарктиды, между конечностями Африки и Южной Америки, из-за давления со стороны западного побережья Южной Америки появится новая земля. Прочность Антарктической платформы уменьшит это давление, позволяя ей проехать *над* граничащими с ней платформами, образуя таким образом новую землю.

Место, где это сжатие вызовет поднятие новой земли, является местом разлома, освобождающего часть платформы для собственного действия. Сжатие может вынудить сушу погрузиться, уменьшив напряжение, но может также заставить сушу подняться *вверх* так, чтобы она ехала *над* другой платформой. Что происходит, когда едущий сверху пласт движется поперек или толкает обратно основную платформу, зависит прежде всего от того, что собой представляет основная платформа. Если земля довольно плоская, перемещающийся сверху пласт будет стремиться ехать, со всем, что на нем есть, по основной платформе, счищая или сокрушая под собой все. Если нижняя земля холмистая или гористая, холмы и горы будут сжаты и раздавлены, создавая ситуацию, при которой скалы и земля будут разлетаться вокруг, выдавливаясь и куваркаясь.

Существовавшее Ранее

В течение часа своего сдвига кора Земли достигнет нового положения с бывшими полюсами, оказавшимися теперь под экваториальным Солнцем, с расширенной Атлантикой и сократившимся в размере Тихим океаном, эти изменения произойдут в несколько шагов, некоторые из которых пройдут быстро, некоторые медленнее, но весь процесс займёт приблизительно час.

Места Напряжений

Современные связи отвердевших земных платформ друг с другом говорят не только о прошлых перемещениях, но и показывают состояние предварительной стадии для наступающего сдвига. Атлантика явно была в прошлом растянута и разорвана, береговые линии с обеих её сторон были затоплены, так что под водой у Восточного Побережья Североамериканского континента можно заметить остатки лесов, а около Бермуд – скрывшиеся под волнами дороги, и к западу от Британских Островов суша тоже отлого спускается в воду. Атлантический Разлом, проходящий между существующими полюсами во всю длину Атлантики, указывает на недавний разрыв, и некоторое напряжение уже показывает разлом в Африке, всё больше отделяющий Арабские страны от прилежащего континента. Платформы вдоль стран Тихоокеанского бассейна также задираются под обе Америки, и создано бедствие для Индонезии, поскольку процесс сжатия Тихого океана от предшествующих сдвигов полюсов уже идёт, и надвигающиеся платформы склонны продолжить этот импульс. Гималаи, вздыбленные в прошлом ввысь из материала, образующего морское дно, также указывают на место драмы, уже подготовленной для Индии и Австра-

лии прошлыми событиями, которые расположили эти платформы таким образом.

Растяжение Атлантики

Мы упоминали, что в течение недели остановки вращения Атлантика подвергнется растяжению. Это произойдёт из-за захвата приближающейся 12-й Планетой Атлантического Разлома, поскольку здесь расположена недавно отвердевшая магма, обогащённая высоким содержанием железной руды и поэтому привлекаемая в магнитном отношении к огромному магниту – 12-й Планете, которая приближается с юга и с освещаемой Солнцем стороны Земли. Земля остановит вращение из-за захвата коры, но некоторая часть импульса жидкого ядра продолжит своё действие, создавая таким образом продолжающуюся *тягу* коры к востоку, которая и приводит к её растяжению. До некоторой степени это происходит и сегодня, вот почему возникает напряжение в Африканских разломах. Однако в течение недели остановки вращения оно станет *критическим*, так что Атлантический Рифт подвергнется большому растяжению, а береговые линии по обеим сторонам Атлантики будут утянуты *вниз*. Европа и Африка будут непрерывно перемещаться вращающимся ядром в *восточном направлении*. Поэтому Земля, испытывая в течение этой недели агонию, будет стонать.

Сжатие Тихого океана

По той же причине, по которой Европейский и Африканский континенты будут *подталкиваться* вращающимся ядром в восточном направлении, в местах испытываемого напряжения вокруг Тихого океана в течение недели остановки вращения будут проявляться возрастающие признаки такого напряжения. Увеличится количество и сила землетрясений по всему западному побережью обеих Америк, а в Японии и Индонезии вулканическая активность станет экстремальной. Индия как бы закроется ставнями, резкими рывками задвигаясь под Гималаи, создав огромную панику среди её жителей, которые уже будут страшиться самого наихудшего, переживая наступивший длительный вечер. Приливно-отливные волны – это ещё не проблема, поскольку воды, обычно скапливающиеся вокруг экватора, при остановке вращения начнут выравниваться, растекаясь вокруг земного шара – большее количество воды поступит к полюсам, а в экваториальных регионах её останется *меньше*. Однако, драма, которая намечается, явно была задана сценарием, продиктованным формой земной массы единого первоначального континента – Пангеи, её разрывом на части, и правилом, что при любых перемещениях отвердевших земных масс будет возникать тенденция к принятию усреднённого уровня, точно так же, как свой средний уровень стремится занять вода, так что высокие и низкие земли после сдвига будут распределены вокруг земного шара более равномерно, нежели раньше.

Сценарий Драмы

Итак, "сцена установлена", и этапы перемещения коры в течение часа сдвига будут следующими:



Поскольку Южный Полюс, захваченный Северным Полюсом проходящей 12-й Планетой перемещается к *северу*, кора отрывается от ядра и таким образом освобождается, позволив

ослабнуть существующим ранее в некоторых местах напряжениям. Поэтому Европа и Африка переместятся *дальше на восток*, позволив Атлантике во время скольжения к северу разорваться и расширяться.

Сильнее всего непосредственное воздействие движущейся массивной платформы, на которой расположена Европа, Россия и Ближний Восток, скажется на Индии, так как Гималаи движутся *над* ней в этот момент, действительно погружая эту страну в пучину.

Влияние Индо-Австралийской платформы, поднырывающей под Гималаи, ослабит напряжение вдоль Африканского разлома, так что он быстро рвется, но делает это вибрирующими шагами с нерешительными корректирующими паузами между подрагиваниями. По сути импульсом, создающим этот разрыв, является перемещение Африканского континента в *восточном* направлении.

В процессе разрыва Атлантики и утягивания *севера* или Североамериканского континента, уже существующий разрыв вдоль морского пути Св. Лоуэнса рвется еще больше во многих точках дальней стороны Атлантики, являясь по существу слабым звеном этой массы земли. Канада перемещается на север, в то время как остальная часть обеих Америк прилегает к Атлантическому Разлому, пока он расходится.

При перемещении массивной платформы, на которой расположены Европа, Россия и Азия, на *восток* она, как ожидается, также разорвется по линии Гималаев, образовав, как мы утверждали, в Российских землях внутренний залив именно до того места, где теперь находится северная часть Гималаев. Это будет происходить в течение часа сдвига, сопровождаясь толчками и разрывами, наряду с расширением Африканского разлома.

Когда океанская зона, прилегающая к Бразильской выпуклости, достигнет положения современного Северного Полюса, скольжение коры остановится, создав уже другую драму. Большие платформы северного полушария *остановятся*, а всё, что за ними следовало, будет ими разрушено. В случае Америки это приведёт к разрушению Центральной Америки и Карибских островов.

В случае уже сдвинувшейся в восточном направлении Африки сила возникнет в результате *дальнейшего* её перемещения в восточном направлении, поскольку погружение Индо-Австралийской платформы уже начнётся, более слабое звено уже окрепнет, и возникнет импульс (в этом направлении).

То, что образовывало прежнее северное полушарие, нагромоздится в общую кучу, а сжатие Тихого океана создаст противодействие, поскольку платформы пододвинутся под обе Америки, то Япония взорвётся, а Индонезия разрушится.

Это освободит от давления платформы на юге оконечностей Южной Америки и Африки. Поскольку прижатый к Антарктиде Тихий океан будет изменять свою форму с неохотой, единственное место на земном шаре, *не* испытывающее сдавливания платформ, даст возможность появиться новой суше между оконечностями Южной Америки и Африки.

Приливно-Отливные Волны

Столь же большой опасностью для людей, а также для флоры и фауны Земли, которую приносят землетрясения, даже еще большей, является опустошение, приносимое движущейся водой. В ее воздействии есть несколько факторов. Вода более непостоянна, чем ядро Земли, и, конечно, более текучая, чем земная твердь. Когда Земля, утягиваемая своим ядром, осуществляет Смещение Shifting в новое, хотя и временное, положение выравнивания с

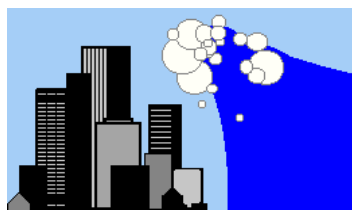

гигантской кометой, воды сильно сопротивляются. Поэтому воды выплескиваются на близлежащую сушу в направлении, противоположном сдвигу. Это уменьшает стремление масс воды, находящихся непосредственно под гигантской кометой, вспучиваться навстречу ей. Большое скопление воды производит впечатление гигантской волны. Это приводит к уменьшению ударного воздействия на береговую линию, расположенную со стороны кометы, но не оказывает никакого влияния на движение воды на темной стороне Земли.

Земные свидетельства гигантских приливно-отливных волн, которые власти отчаянно пытаются объяснить с помощью других, нежели связанных с полярными изменениями, терминов, вызваны частыми сдвигами полюсов. При этих обстоятельствах, даже в ситуациях, когда воздействие передвижения платформ сказывается на сотни миль океанского дна, образуется большая линия сжатия воды, которая быстро перемещается в одном из возможных направлений – направо, налево или *вверх*. В открытом океане это вызывает приливную волну до 20 футов, надвигающуюся на близлежащие берега. Когда каждая волна спадает в океан, например, как ячеистый лед бывшего Южного Полюса делал это во время Потопа, – вытесненная вода не может *опуститься*, поэтому должна перемещаться во все четыре стороны. В случаях, подобных этому, результирующая волна пропорциональна падающему в нее предмету. Поэтому объект, соразмерный континенту, вызвал бы наводнение, но метеор диаметром в милю, вызвал бы едва ли больший, чем обычный полный прилив, несмотря на предположение паникеров.

Те, кто видел приливные волны, с ревом заполняющие ущелье, были, возможно, изумлены, что уровень воды в это время не соответствует уровню моря. Как образуется подъем воды? *Выше* общего уровня воду вынуждает подниматься давление, так как в точке, где возникает давление, вода выбирает самый простой путь. Когда сила давления превышает обычный уровень, сжимаемая в нижнем уровне вода идет по пути наименьшего сопротивления. Во время действия приливной волны этот путь пролегает в стороны *от* общей массы воды. Приливная волна движется внутрь территории до тех пор, пока не произойдет одна из двух вещей:

Вздымающиеся Воды

- уровень, на который она поднялась, оказывается выше чем уровень в других местах, и тогда волна отступает, или
- давление, поднимающее волну, уменьшается.

Когда приливная волна встречает на своем пути горы, она заканчивается приливным течением, заполняющим ущелья. Когда же поток приливных волн устремляется вглубь территории, это заканчивается затопляющим наводнением, распространяющимся на сотни миль. Когда приливная волна встречает на пути холмы или преграды, сила волны ослабевает настолько, что она замедляется, позволив вызвавшему ее давлению уменьшиться прежде, чем волна переместится далеко вглубь. Но когда из-за плоского рельефа земли приливная волна не находит фактически никаких барьеров, она превращается в движущуюся воду, которая из-за большой инерции распространяется далеко внутрь суши и поднимается на более высокий уровень, чем можно было ожидать.

Примечание: текст внизу добавлен 30 ноября 2002 года во время сеанса прямой связи с ZetaTalk на IRC.

Вода поднимается на больший уровень, чем просто уровень, занимаемый спокойной водой, из-за действия большого числа факторов. Приливная волна, быстро несущая воду на многие мили *вверх* по реке, поднимает её своей *силой выше* общего уровня моря. Приливная волна *заполняет* водой ущелья, появляясь на верхних плато в некоторых случаях в виде выстреливающих почти прямо *вверх* фонтанов. Один из рассматриваемых факторов – это *сила* или давление, которое испытывает вода, и оно эквивалентно высоте подъёма воды в другом месте (расположенном в направлении наименьшего сопротивления –

прим. перев.). Это – фактор, который позволяет иметь в городах водопроводную воду, благодаря находящемуся вблизи на *высокой* точке местности запасу воды, которая поступает в трубы. Движущаяся вода не только создаёт впереди себя напор, позади неё также возникает разрежение. Сначала эта вода приходит в движение, *потому что* позади неё существует давление, как у хлопающей воды в Заливе. Но затем в результате движения сила этой воды приобретает собственную жизнь. Двигаясь вперёд, она уже имеет инерцию, *утягивающую* её таким образом дальше по направлению движения, и создаёт позади себя разрежение. Поэтому накатываясь на равнинные низменные территории, подобные Техасу, и распространяясь при этом на сотни миль внутрь суши и начиная достигать подножий холмов и предгорий, она *останавливается* не сразу. Зачем ей останавливаться? Лишь потому, что общее возвышение больше, чем уровень моря? Оцените силу препятствия, сравнив её с силой *всей* движущейся воды, находящейся позади кромки приливной волны. Эта движущаяся вода имеет большую силу, чем сила сопротивления препятствия, возникшего перед ней, поэтому её движение продолжается.

Прилив

Примечание: записано во время дебатов на sci.astro в 2001 году. "Планета X и 12-я Планета это одно и то же".

Между типами волн, вызванных падением астероида и вызванных движением океана во время сдвига полюсов имеется *различие*. Во время сдвига полюсов кора Земли быстро проворачивается на четверть оборота или более, стремясь при сильных сдвигах сделать все пол-оборота, поскольку ядро делает полное сальто, утягивая за собой сопротивляющуюся кору. Как знает любой несущий тарелку с супом, суп и тарелка не всегда движутся как одно целое. Если тарелка *сдвигается* внезапно, суп может отстать, выплескиваясь. Суп свободен в том, чтобы двигаться или *не* двигаться, тогда как тарелка зафиксирована в руках несущего. Если кора попытается погрузиться, океаны всего мира объединятся в одно целое, но во время сдвига полюсов, когда кора под ними внезапно перемещается, происходит такое же выплёскивание воды, которая не утягивается ядром в отличие от коры, прикрепленной к ядру. Что произойдёт с океанами, которые будут подняты таким образом со своих лож и поднимутся над сушей выше, чем тот уровень, на котором они пребывали раньше?

Приливные волны часто проявляются как высокий подъём, стена воды, обрушивающаяся вниз на незащищенных людей, стоящих в ужасе на берегу. Если волна порождена подводным смещением, например, таким, которое происходит во время землетрясения при перестройке пластов вследствие их подвижки, будет распространяться ужасный фронт высокого давления, достигающий берега, и затем, когда глубина дна уменьшается, он направится *вверх*, поскольку волна накатывается на берег, но когда в движение приходит весь океан, этого не происходит. В этом случае всё выглядит скорее как приливная волна, поскольку океаны поднимаются со своих лож на *более высокую* сушу, поэтому передняя кромка волны имеет самый высокий уровень. Во время Цунами в океане распространяется одиночный фронт, быстро переносящий давление воды от эпицентра землетрясения в те места, где фронт вынужден будет остановиться, – к суше, и таким образом, в конечном счёте, к терпящим на берегу бедствие. При сдвиге полюсов одиночного фронта давления нет, океан движется *как единое целое*, потому что, когда кора движется, он остаётся на месте, и поэтому он накатывается по перемещающейся *под* ним береговой линии на сушу.

Это непрерывно прибывающий прилив с наивысшим перепадом уровня на передней кромке воды, и волна катится далеко внутрь суши, без откатывания назад и вперед, как плавное нарастающее наводнение. У тех, кто окажется во власти такой приливной волны, их первая мысль – залезть выше, чтобы быть над волнами. Вскоре они располагаются на самой высокой точке, которой могут достичь, пока постоянно прибывающая на

сушу вода не достигнет этого места. Оказавшиеся на плаву – на лодке или выброшенные на поверхность – будут увлекаться потоком внутрь суши, пока не начнётся обратный откат, вода потечёт обратно к своему ложу, но в характере воды при обратном откате будет преобладать другая сторона (задний фронт), так что этот прилив будут испытывать на себе в течение нескольких дней поочередно на *обеих* сторонах океана, пока инерция воды не уменьшается. Когда приливная волна отступит, тем, кто находится на плаву, грозит опасность быть утянутым с потоком далеко в океан, поскольку вода будет мчаться к своему ложу неравномерно, – более быстро там, где она может убывать быстрее всего.

Волны, вызванные падением астероида сродни тому, что видят дети, когда они кидают гальку в пруд или в лужу. Как с Цунами, вызванным подвижкой пласта, когда вода в определённой точке оказывается под большим давлением и это давление передаётся фронтальной линией в том направлении, куда было направлено изначально, так и глыба, упавшая в океан, вызывает внезапное давление воды по линии, убегающей *вдаль* от точки падения. Та вода, которая вздымается прямо вверх, быстро падает со всплеском на поверхность. А вода в пруду движется наружу по линии распространения давления, видимой только как рябь на поверхности воды, пока не будет достигнут край водоема, где она остановится заплёскивающейся на берег волной. Астероид порождает волны, которые настолько высоки, что обрушиваются на берег. Кости кита на вершинах горы, находящейся совершенно внутри суши, *не* были занесены волнами Цунами, и не заброшены на вершину суши такой волной (от астероида). Кит не оказался бы достаточно близко к берегу, чтобы быть захваченным врасплох в таком положении. Эта внутренняя вершина горы была достигнута потому, что двигался *весь океан*, и избежать его движущей силы было невозможно. Поэтому захваченный кит был вынесен на скалистые утёсы, когда стремительно текущая вода быстро ушла через трещины прочь от несчастного кита, оставив его барахтающегося в слишком тесных для него объёмах.

Примечание: добавлено 22 марта 2003 года во время сессии IRC на ZetaTalk в режиме реального времени.

Хотя воды океанов и Великих Озер *сопротивляются* перемещению вместе с корой, в значительной мере они всё же это *делают*. Тем не менее, давление водной массы, направленное к уходящей (за горизонт) Луне, имеет гораздо большую величину, чем сила сцепления воды с сушей из-за гравитационного притяжения. Поэтому возникает *более* значительное давление, чтобы прилив мог двигаться внутрь суши, и из-за давления, оказываемого большой массой воды, она будет двигаться *быстрее*, чем обычная волна. Обычно притягиваемые Луной волны накатываются в течение 6 часов, затем они откатываются за 6 часов, но волна при сдвиге полюсов будет накатываться за значительно меньший промежуток времени. Выплёскивание в направлении, *обратном* движению коры, будет коротким, но дополнительное выплёскивание, которое будет происходить до тех пор, пока вода не успокоится, займёт более значительное время. На течение прилива будет воздействовать запутанная смесь разных факторов. Воздействие Луны на приливную волну не прекратится. Вода из такой сокращающейся чаши, какой станет бассейн Тихого океана, будет пытаться выровнять свой уровень в течение нескольких дней, создавая потоки в таких местах, где их не могли ожидать. Температура будет смешанной, слои холодной воды втискиваются в неожиданных местах в теплые массы, создавая водовороты, которые разносят воду *по округе*, а не перемещают её в одном направлении. Поэтому мы посоветовали бы тем, кто будет иметь дело с приливными волнами, внимательно прочитать нашу информацию относительно Безопасных Мест, чтобы снова выбрать себе место. Внимательно прочитайте раздел Сдвиг Полюсов в тех местах, где говорится о движении вод. Обсудите возможные варианты движения воды, которые могли бы повлиять на группу с другими людьми. После сопоставления мнений многие факторы встанут на своё место, и вы сможете предсказать, когда именно будет безопасно возвратиться на вашу береговую линию.

Движение Воды

В течение часа сдвига полюсов, когда кора Земли тянется за ядром таким образом, что Северный Полюс Земли отклоняется от Северного Полюса 12-й Планеты, а Южный Полюс Земли останавливается лицом к ней, происходит сразу несколько вещей. Энергии планет встречаются, поэтому происходит решающая битва. Устанавливается фаза, при которой на протяжении дней, предшествующих сдвигу полюсов, Земля замедляет вращение и затем останавливается дневной стороной, на которой расположен ее Среднеатлантический хребет, обращенной к Солнцу, куда движется ее брат, 12-я Планета. В течение этих нескольких дней (меньше чем неделя) когда вращение остановилось, воды ее океанов текут к полюсам от ее толстого экватора. Происходит выравнивание, воды распределяются равномерно, в то время как нормальное вращение утягивает воду центробежной силой туда, где движение самое быстрое, к экватору. Таким образом, когда непосредственно происходит сдвиг полюсов, океаны оттягиваются от тропических берегов и затопляют замороженные полюса.

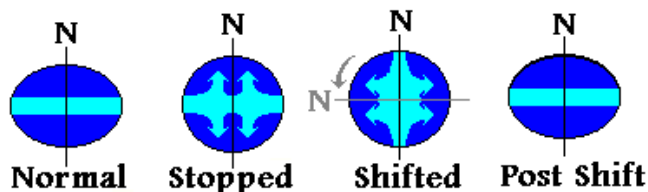

Приливно-отливные волны вызваны несколькими факторами, но для живущих по побережьям результат – тот же самый. Когда Земля перекатит свой Северный Полюс в направлении от Солнца и проходящей 12-й Планеты, вода сопротивляется, и таким образом случается наводнение там, где океаны встречаются с перемещающейся сушей, и уводятся океанами от тех берегов, которые расположены на противоположной стороне большой земли, которая высоко выступает над стоячей океанской водой. Однако, по большей части океаны движутся с землей как одно целое. Когда движение останавливается, вода, не привязанная к ядру, как кора, не может затормозить и продолжает движение, таким образом образуются приливные волны, когда вода всего лишь за часы до сдвига ушла от берегов. Третий фактор воздействует на высоту и силу приливно-отливных волн, это – движение платформ, когда чаша, вмещающая океанскую воду, может увеличиться или уменьшиться.

Когда Атлантика расширится и разорвет на части Североамериканский континент вдоль линии, которая уже является ее морским путем, появится больше места для размещения воды, чем имеется сейчас, и это вызовет прилив к этой части земного шара воды, собравшейся на полюсах.

Когда Африканский континент продолжит отрываться от своих больших соседей, и образуется разрыв вдоль суши, сдвигающий границу Индии, произойдет временное понижение воды в Индийском Океане, который будет оттягивать воду от тех мест, где она собралась у Южного Полюса.

Когда Тихий океан существенно сократится, уменьшив Индию и западную Австралию, а также уменьшив платформы обоих Американских континентов, вода в Тихом океане окажется в чаше, ставшей внезапно меньшей по объему, и повысится ее уровень у берегов с обеих сторон. Учитывая размер этого океана, и способность его вод стремительно мчаться в понизившиеся области Центральной Америки или вокруг Австралии, приливные волны вдоль Тихоокеанского побережья будут несущественно большими, чем у других побережий.

Там, где анализ движения воды может показаться удивительным в том, что Атлантический и Тихий океаны сравниваются в размере во время этого очередного сдвига полюсов, читатель должен иметь в виду, что уровень Тихого океана будет уже снижен вдоль побережий по его экватору из-за движения вод к полюсам, когда вращение остановится на несколько дней. Относительно сказанного о большом содержании воды в Тихом

океане – вода с полюсов будет перетекать в Атлантику или Индийский Океан, вместо того, чтобы поступать в Тихий океан. И кроме того, обширная чаша Тихого океана может поглотить много воды при любом сокращении Тихоокеанского бассейна, поскольку на каждый акр океана приходится своя доля повышения уровня, уменьшая влияние на берега.

На скорость и силу движения воды повлияют многие факторы. Проследите, сколько времени потребуется наводнению, чтобы отодвинуться от горной местности к морю – дни, и в некоторых местах даже недели. Вода стремится занять свой уровень и движется, но до тех пор, пока имеется достаточное давление, при этом она перемещается относительно медленно, образуя завихрения и потоки с рябью, затем волны, но только при чрезвычайном давлении – стремнину, сметающую прочь все на своем пути. Во время остановки вращения движение воды к полюсам происходит *постепенно*, и начинается только перед сдвигом полюсов, и повторно начинается при возобновлении вращения. Аналогично, прилив воды к новому экватору происходит в течение недель, и из-за большого расширения океанов вдоль нового экватора эта дополнительная вода распределяется так, что ее повысившийся уровень по линии нового экватора можно измерить в футах.

Океанский Водоворот

Во время сдвига полюсов и дней, предшествующих сдвигу, возникнет большое количество сил, воздействующих на океаны, которые, взаимодействуя с атмосферой, образуют торнадо. Как любой ребенок, наблюдающий утекающую воду, может обратить внимание на то, что в центре быстро опускающейся поверхности воды образуется воронка водоворота. Это такой же процесс, который является причиной формирования торнадо, когда холодный воздух проходит над более теплой воздушной массой, и затем сила, вызывающая холодный ветер, прекращает свое действие, позволяя холодному воздуху внезапно снизиться.

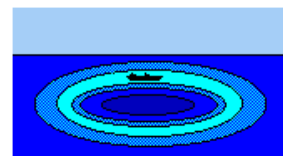

В течение нескольких дней до сдвига полюсов остановка вращения Земли заставляет воду, которая прежде была привлечена вращением к экватору, выравниваться. Вода от экватора начинает течь к полюсам. Когда 12-я Планета займет положение между Землей и Солнцем, вода в любом большом теле будет собираться в одном направлении, стянутая гравитационным притяжением этой большой планеты также, как приливы, притягиваемые Луной. Во время сдвига полюсов, воды Земли сначала утягиваются в направлении сдвига вместе с корой Земли, и затем это движение блокируется какой-либо массой земли, которая закончила скольжение. Все эти действия приводят воду в движение, и многие из этих действий происходят одновременно, создавая хаотическое движение. Таким образом, вода может оказаться в таком состоянии, что будет внезапно опускаться после того, как была высоко поднята на уровень окружающих вод. Холодная арктическая вода, возможно, столкнется, оказавшись сверху, с более теплой водой, и как в случае с торнадо, когда толчок останавливается, вызывая описанную ситуацию, холодная вода, внезапно опускается, создавая водоворот.

Этот гигантский водоворот был отмечен древними, поскольку их суда случайно были им захвачены во время сдвига полюсов. Когда одно из судов флота сумело спастись, рассказ был передан и записан. Однако, как произошло со многими другими рассказами, возникшими во времена сдвига полюсов, эти рассказы превратились в мифы.

Понижение Дна Атлантики

Как мы утверждали, Атлантика расширится, а Тихий океан уменьшится. Когда влияние Тихого океана вызовет внезапный

и сильный сдвиг нескольких платформ, которые уже являются смещенными, в Атлантике эффект будет противоположным. Появится бездна с разорванными на части платформами и более мягкой магмой под ними, подвергнутая воздействию холодной Атлантической воды. Там, где магма застынет, и образует новую поверхность платформы, для сократившихся плит окажется меньше поддержки, однако они останутся соединенными по отдаленным береговым линиям Америки, Европы, и Африки. Эти оставшиеся без поддержки платформы несколько погрузятся, приведя к опусканию во многих местах их прежде надводных масс земли вниз под воду. Как пример – Европа и, в особенности, западные острова Англии и Ирландии окажутся более подвергнутыми такому воздействию, чем некоторые другие части земного шара.

Новый Материк

Антарктическая платформа находится под давлением со стороны, примыкающей к Тихому океану, в то время как пласты, которые должны изогнуться, или раскрошиться, или же сдвинуться в Тихом океане, начинают это делать. Это в результате вынуждает Антарктическую платформу складываться подобно вееру, и она сопротивляется этому давлению. Тенденция для Антарктической платформы скорее заключается в том, чтобы оторваться от этих соприкасающихся с ней платформ, так что она освобождается для движения. Аналогичные вещи происходят вдоль Атлантики – расходящиеся в Атлантическом океане платформы стремятся оторвать себе части от Антарктической платформы, которая этому сопротивляется, являясь очень твердой платформой. Место, которое поддается, слабое место, является границей между Антарктической платформой и платформами в Атлантике, поскольку они уже местами ослаблены. Таким образом, эти слабые места расходятся, Атлантические платформы идут своим путем, а Антарктическая остается на месте.

Антарктическая платформа теперь свободна со всех сторон! Перекрытие и сжатие платформ со стороны Тихого океана сопровождаются давлением и толчком. Отделение же и распределение платформ по Атлантической стороне представляют собой раскрытие, поэтому Антарктическая платформа будет двигаться в этом направлении. Освобожденная от пограничных напряжений, она может свободно пускаться вплавь или погружаться в море лавы, по которому движутся все платформы, и так как пласты земли являются более легкими, чем те, которые погружены в глубины морей, всплывает новый материк! Имеются определенные контуры платформ под водой, также как они имеются и над водой. Часть Антарктической платформы, которая появится над волнами, располагается выше, чем остальная часть Антарктической платформы. Поэтому новый материк и существующая сейчас Антарктика не будут соединены.

Другие Планеты

12-я Планета, пронесаясь сквозь Солнечную систему, значительно воздействует не только на Землю, как можно было бы вообразить. Как она может не влиять на другие планеты, особенно те, которые расположены близко к Солнцу? Каждый раз, когда Земля, составленная из веществ, которые подвержены влиянию гигантской кометы, испытывает сдвиг полюсов, другие планеты реагируют совершенно по-другому. Венера, например, относительно не затрагивается влиянием, кроме слабого изменения орбиты по направлению к траектории кометы. Марс также испытывает сдвиг полюсов, но меньший, так как эта планета имеет более холодное и менее жидкое ядро, чем Земля. Планеты на внешних орбитах, в зависимости от своего веса, несколько подтягиваются во время прохода кометы вовнутрь, но позже возвращаются на свою нормальную орбиту, влияние других факторов обусловлено, кроме прочего, размером их нормальной орбиты. А как реагирует само Солнце? Оно

невозмутимо, даже не сердится, так как его активность зависит от внутренних факторов, а не наружных.

Возобновление Вращения

После прохода 12-й Планеты вращение Земли, обусловленное факторами, вызывающими вращение (и других) планет в вашей Солнечной системе, начинается снова. Многие люди предполагают, что вращение – это остаточное движение, происходящее от некоторой прошлой активности, такой как Большой Взрыв, однако, вращение вызвано гравитационным и электромагнитным воздействием на жидкие ядра планет и их спутников. Части ядра движутся в направлении против или следуя этому воздействию, утягивая за собой кору, и так как вращательное движение вызывается теми частями ядра, которые движутся туда, где они не должны быть (относительно других частей, не подверженных этому воздействию), оно имеет основание для восстановления и является непрерывным. Для Земли, местами замерзшей, после момента прохода вращение начинается снова в пределах дня после продвижения 12-й Планеты через место, в котором она оказывает свое воздействие, между Землей и Солнцем. После возобновления вращение сначала медленное, но затем набирает скорость не раньше, чем через день планеты Земля, гораздо более привычный (по длительности). Как остановка вращения происходит в течение дня, так и возобновление вращения происходит в течение дня, приносит значительное облегчение безумным выжившим, которые, возможно, считали, что длинный день или ночь никогда не кончатся.

Новая География

После сдвига полюсов Земля снова начинает вращение относительно ее новых полюсов в некотором положении относительно Солнечной Системы, как в настоящее время. Другими словами, какая бы часть Земли ни была магнитным Севером, после сдвига появится новый Северный Полюс. Сдвиг полюсов с происходящей вследствие этого магнитной перестройкой полюсов, приведет к Новому Положению Экватора [New Equator](#), проходящего через ранее замерзшие земли. Гренландия, Канада, Аляска, Сибирь и Европа будут находиться под влиянием нового экватора. Это не будет означать, что эти области сразу пышно расцветут. Умеренные зоны, не те, которые начнут буйно расцветать, обретут после катаклизмов теплый климат, но с бедной растительностью. Прошлые катаклизмы постоянно перекраивали земную географию и климатические зоны, как свидетельствует Земля. Континенты, некогда единые крупные массы земли, были разорваны на части, умеренные или тропические области внезапно замерзали и скрывались подо льдом и снегом, которые никогда не таяли, а замерзшие пустынные земли постепенно оттаивали и теплели, снова поддерживая жизнь. Горы в областях, подверженных активному горообразованию, выталкивались выше, а сдвигающиеся платформы неожиданно соскальзывали под верхние пласты.

В то время как суша перестраивается, океаны бурлят вокруг, но в конце концов успокаиваются там, где ниже всего. Прибрежные места, которые ранее были выше уровня воды, могут теперь оказаться под волнами, и также пласты, которые были затоплены, могут теперь стать сушей. Насколько земля выталкивается над волнами, зависит от того, насколько глубоки и широки океанические разрывы, но исторически массы земли в итоге остаются на том же месте. Континенты не исчезают, но пласты, граничащие с континентами или скрытые под поверхностью океана, могут подняться или опуститься, в зависимости от поведения платформ около этого места и где-нибудь в другом месте земного шара. Если поведение платформ вызовет давление на затопленную землю из-под моря, то при успокоении океанов окажется мало пространства для водворения воды, и, следовательно, отмели в любой части мира могут подняться. Аналогично, неожиданный провал в месте срединного океанического разлома может вызвать опускание отмелей в любой

части мира, но неизбежно провал сопровождается треском везде, где суша уменьшается.

После сдвига полюсов прежние ледяные шапки неизбежно будут таять и размягчаться, в то время как новые полюса сложатся из слоев покрываются льдом и снегом. Скорости этих процессов не согласованы, так как образование полярной шапки устойчиво только в том месте, где испарение и таяние на кромке льда соответствует накоплению свежевыпавшего снега спустя несколько столетий. Тем временем по всему миру Вода Прибывает Waters Rise на несколько сот футов ($1 \text{ фут} = 30,48 \text{ см}$), и затем снова спадает. Этот процесс происходит постепенно, так что береговые поселения имеют много времени для смены места, и это упражнение им придется делать много раз.

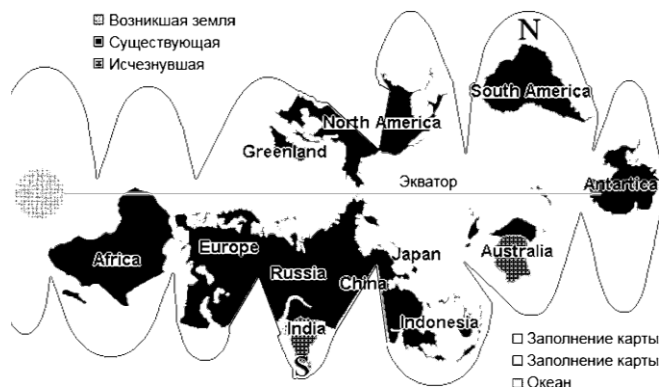

(увеличенная развёртка глобуса находится в приложении, в конце данного раздела)

Изменения Климата

Сдвиг полюсов, конечно, радикально повлияет на климат каждого места на Земле. Как же иначе? Экватор изменится, и прежние умеренные и даже полярные зоны теперь окажутся под горячим, постоянным экваториальным солнцем. Жители этих областей могут впервые в их жизни стать обладателями сильного загара, и, не понимая этих явлений, не имея представления, что делать. Другие жители, обитающие прежде на экваторе, будут быстро замерзать до смерти. Температура падает, беспрестанно, а они плохо подготовлены. Это для всех без исключения относительно легкая смерть, поскольку при гипотермии тела наступает смутное состояние сознания и, по видимому, они заснут. В небольшом числе зон климат останется тем же самым, в случае, если там будет та же самая относительная широта, как и прежде.

Через какое-то время растения и животные изменятся, приспосабливаясь к климатическим изменениям. Растения будут особенно сильно поражены, поскольку они чувствительны к температуре, влажности и подвержены воздействию солнца и ветра. Они умирают массами, но некоторые, пользуясь случаем, останутся в живых. Через какое-то время будут встречаться пресмыкающиеся, которые происходят из тех же мест, где климат оставит ту же самую растительность, разрастающуюся во вне туда, где они найдут условия гостеприимными. Оппортунисты (воспользовавшиеся возможностью), которые все займут в борьбе, будут устойчиво распространяться, принимая свой прежний статус. Подвижные животные будут менее успешны в выживании, и либо будут непрестанно приспосабливаться к новым условиям, либо мигрируют. Со временем, спустя несколько столетий, Земля будет выглядеть обильной, как и прежде, только на сей раз с новыми полюсами, новым экватором, и недавно установленными умеренными зонами.

Все эти процессы сначала происходят под влиянием мрака из-за Вулканической Пыли Volcanic Dust. В час сдвига все вулканы, действующие сейчас или спящие, взорвутся. Также в этот час ветры ураганной силы пронесутся над океанами. Из-за этого взаимодействия мрак и высокая влажность наступят почти сразу после сдвига. Расплата, поэтому даже если это равномерно распространится, проявится в течение нескольких следующих

дней, в пределах недели, но для растений, нуждающихся в солнечном свете и сухой постели, эффект, фактически, мгновенный. Сильный солнечный свет появляется только иногда, в некоторых местах. В основном распространён сумрак, всегда присутствующий сумрак. Где появляется растительность, она снова гибнет, это вызвано, фактически, в большей степени недостатком солнечного света, чем любыми климатическими изменениями. Животная жизнь также затруднена в большей степени недостатком продовольствия, чем климатическими изменениями. Однако через пару десятилетий небеса прояснятся, и тогда климатические изменения будут определять жизнь сильнее.

Новый Климат

В целом климат Земли останется во многом, как сегодня, повсюду и после катаклизмов Первоначально, после сдвига полюсов, местный климат в любой взятой точке Земли будет результатом воздействия нескольких факторов.

От предыдущего климата – как, например, для прежней полярной ледяной шапки, будет влияние как потепления, так и охлаждения. Это влияние будет экстремальным только для мест, где задерживаются ледяные пласты, или земля глубоко проморожена. В других местах потепление или охлаждение до температур, соответствующих новой широте, происходит в пределах дней.

От размещения на дневной или ночной стороне Земли, когда вращение остановится на несколько дней, предшествующих сдвигу полюсов, и медленно начнется снова после прохода 12-й Планеты. К тому же, это влияние рассеется в течение дней.

От вулканической деятельности и возмущения ядра Земли, которые продолжаются в течение нескольких десятилетий после сдвига полюсов, также как они происходили в течение десятилетия, предшествующего сдвигу полюсов. 12-я Планета задерживается поблизости во время ее разворота и делает второй проход несколькими годами позже. В течение этого периода ядро Земли неустойчиво. В целом эта деятельность вызывает небольшое нагревание, несколько градусов, зависящее больше всего от местоположения.

Плотное облачное покрытие, которое сохранится в течение десятилетий, образуется вследствие вулканической деятельности и потери атмосферы из-за раздиранья на части, происходящего во время воздействия хвоста кометы. Пыль заполняет атмосферу, облака опускаются низко к земле, и создают постоянный мрак. Дождь идет почти непрерывно. Хотя солнечный свет не может проникнуть и редко просматривает через это плотное облачное покрытие, он нагревает атмосферу Земли, и поэтому нагрев Земли не будет утерян. Меньше тепла от солнечного света, но теплый влажный воздух.

Пустыни

Появление пустынь вызвано недостатком в воздухе влажности, и к этому нужно добавить характер движения воздушных масс, которые должны были бы её восстанавливать, а также крайние значения температур, с которыми сталкиваются воздушные массы, вызывающие выпадение из неё влаги. Воздушные потоки поднимаются от экватора и отклоняются в сторону полюсов, возвращаясь затем по кругу назад к экватору, поскольку земной шар непрерывно вращается под толщей окружающего его воздуха с востока на запад. Это заставляет воздух после прохождения Тихого океана заворачивать *вниз* и двигаться вдоль западных побережий обеих Америк (вдоль которых возвышаются Анды, задерживающие эти потоки и препятствующие их продвижению в широтном направлении – *прим. перев.*), создавая влажный климат на побережьях. Ко времени, когда воздушные массы продвинулись внутрь континента, их влага уже выпадает на побережьях. Что касается обширных пустынь Африки, то

воздушные массы заворачивают, проходя через Европу, и движутся вниз (к Африке) без влаги, набранной вдоль северной Атлантики и затем выпадающей над Европой. Северной Африке её достанется мало. Когда поток воздуха движется к пустыням больших континентов, подобным пустыне Гоби в Китае, он оказывается сырым или сухим, в зависимости от того, над чем он до этого проходил. Воздушные массы, отклоняющиеся над Сибирью от полярного региона назад в сторону экватора, имеют низкую температуру, вызывающую конденсацию любой влаги воздуха – на суше – в росу, или внутри самой воздушной массы – в дождь или снег, оставляя в воздухе небольшое её количество к тому времени, когда масса достигает Гоби. В Северной Америке воздушные массы, приходящие от западного Побережья, ко времени, когда они поднимаются и движутся вдоль горных цепей, становятся сухими, однако воздушные массы, спускающиеся к экватору прямо от озёр, которыми изобилуют Канадская территория, относительно холодные, и при встрече с влажным воздухом Мексиканского залива они создают огромное количество гроз. Как эта ситуация изменится после сдвига?

Обе Америки встретят воздушные массы, закручивающиеся от нового экватора, проходящего через обширно затопленную Канадскую территорию, затопленную Долину Миссисипи, и затопленный Бассейн реки Амазонки, поэтому на прежде пустынные области Аризоны и Мексики будут выпадать обильные осадки. Территории, которые сейчас являются западным побережьем Северной и Южной Америк, будут обдуваться закручивающимися воздушными потоками, исходящими от Тихого океана, на береговых линиях которых, как и сегодня, будет осажаться его влага. Поэтому ожидается, что в будущих Америках пустынных зон не будет.

Африка и Европа, находясь снаружи проходящего вдоль них нового Экватора, также будут испытывать жару, переносимую закручивающимися массами воздуха, дующими над Атлантикой перед прохождением над всеми их территориями, кроме внутренних зон Пустыни Сахары. Поэтому в Судане пустыни останутся, так как достигающий их воздух будет отдавать влагу побережьям, сталкиваясь с охлаждающим воздухом, спускающимся от нового Южного полюса, переместившегося в Индию, оставляя её немного для изнывающей от жажды Пустыни Сахары.

Из-за обширного затопления Сибирских низменностей, воздушный поток, закручивающийся от нового Экватора к пустыне Гоби будет изобиловать влагой, и поэтому в этих пустынных землях климат изменится. Пустыни западной Австралии окажутся под водой, а на оставшейся части Австралии недостатка в ливнях не будет.

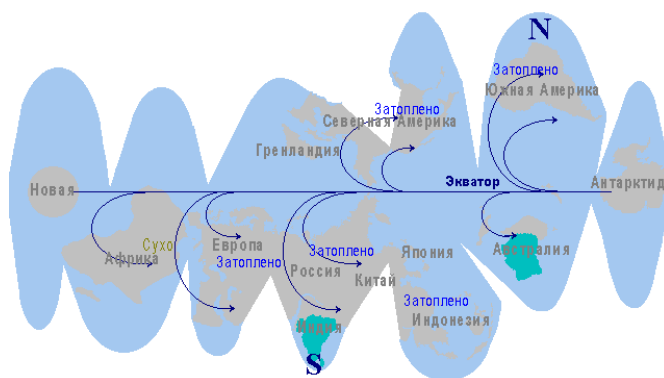

Преобладающие Ветры

Ураганные ветры будут не просто дуть в одном или другом направлении, но будут непрерывно менять направления, дует с большими завихрениями, которые перемещаются по лику Земли, так что вначале ветры во время сдвига будут казаться дующими в одном направлении, затем в другом, поскольку вихри проходят через данное место. После сдвига установятся преобладающие ветры, дующие на запад, поскольку этот характер ветров связан с вращением Земли. Нанесите ваше место на новую географическую карту и укажите на ней западное направление, чтобы выяснить, куда у вас будет дуть преобладающий ветер.

Таяние Полярных Шапок

После катаклизмов существующий полярный лед будет таять, заново формируясь в то же время на новых полюсах. Таяние будет происходить быстрее, чем новое образование, так как для образования льда требуется действие большего количества факторов, чем для таяния. Поясним. Лед на прежних полюсах будет теперь находиться под солнцем, и скорость таяния будет зависеть от температуры воздуха и поглощения солнечного света, которые будут высоки, поскольку старые полюса будут теперь расположены, по существу, на новом экваторе. Любая вода на новых полюсах будет замерзать, но наращивание льда на полюсе происходит не только за счет той воды, которая там оказалась, когда полюс занял свой положение. Наращивание происходит за счет выпадения осадков, а они накапливаются в течение более сотни лет. В некоторый момент из-за откалывания айсбергов и их дрейфа в направлении более теплых вод и т.п. устанавливается равновесие. Поэтому Земля некоторое время после катаклизмов будет содержать в своих океанах Больше Воды More Water.

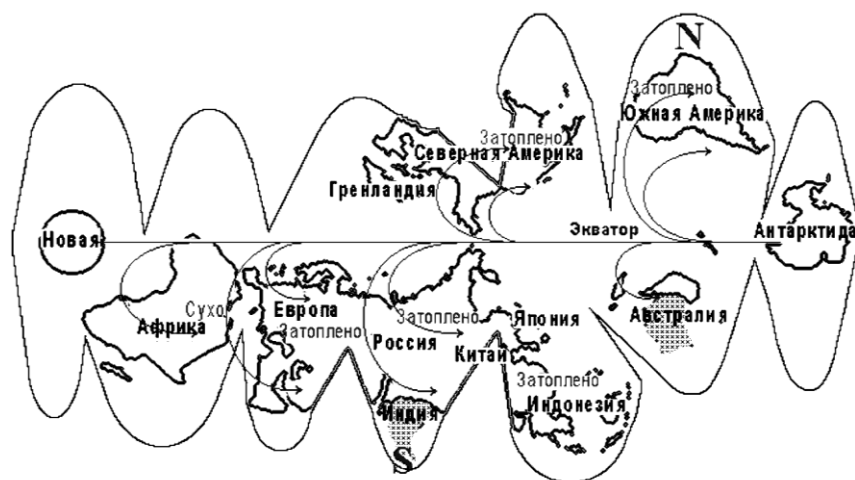

Ученые человечества подсчитали, что полное таяние Антарктического льда приведёт к подъёму уровня мирового океана на 200 футов (60 м). При этом учитывается влияние таяния льда, расположенного выше линии таяния, возвращения его в массу воды и выравнивание. *Большой* подъём происходит во время сдвига и в течение некоторого времени после него, когда существующие полюса оказываются под экваториальным солнцем, и все активные вулканы мира взрываются. Какой уровень тепла будет порожден отделением коры от ядра и движущимся под корой ядром? Сколько тепла требуется для плавления твёрдой породы во время быстрой подвижки одной платформы по другой, которую описали

Индейцы Западного Побережья и свидетели последнего сдвига полюсов на Ближнем Востоке? Насколько быстро тепло рассеивается, даже от открытой для воздуха золы походного костра, или от сидения, с которого недавно поднялся его владелец?

Большая часть поверхности Земли после сдвига будет покрыта огромными океанами, которые полностью прогреются, не имея холодных мест, и холодные места не возникнут заново до тех пор, пока не пройдет несколько столетий. Подъем уровня океана в основном объясняет эта более теплая вода.

Если полное формирование новых полюсов занимает столетия, то существующие полюса, пододвинутые толчком под экваториальное солнце, тают быстрее. Таяние полюсов, таким образом, поднимет уровень моря во всем мире за два года на 650-700 футов. Оставшиеся в живых, проживающие ниже этого уровня, будут неоднократно перемещаться на новое место, так как реки начнут выходить из берегов, а заболоченные области превратятся в озера. Намечающие места для своего выживания должны также рассматривать их как путь к спасению тех выживших, которые могут быть пойманы поднимающейся водой в ловушку. Места для выживания должны выбираться с учетом возможности связываться с другими участками суши, оставшимися также выше уровня моря, чтобы можно было делиться с другими спасшимися технологиями и навыками. Выжившие и осевшие рядом с тем, что может казаться бескрайним морем, таким образом, обнаружат, что посещение друг друга скорее возможно чем невозможно в новом мире без карт и, конечно, без лодий для судов

Продолжая считать, что полюса всегда были, по существу там, где они располагаются сегодня, людям приходится как-то трактовать глубинные образцы обнаруживаемых включений, являющихся замороженными свидетельствами климатических изменений, дошедших сквозь тысячелетия – здесь слой пыли, там частицы растительности, еще где-то – более высокий уровень содержания двуоксида углерода (CO₂), и так – большое число вариаций. Однако, в отличие от древесных колец, которые говорят о его возрасте, слои льда *не показывают* того, что отсутствует. При исследовании жизни дерева его ствол рассматривается как целое, а полярный лёд отражает только ту часть своей жизни, во время которой он не таял. Поэтому на существующих полюсах есть места, в которых осколки и захваченные газовые выделения повествуют о многом.

(см. карту в главе «Карты Будущего», с. 25)

Уровень Моря

Примечание: текст ниже взят из страницы *Таяние Ледовых Шапок*.

Ученые человечества установили, что при полном таянии Антарктического льда уровень мирового океана повысится на 200 футов. Это измерение эффекта таяния льда, находящегося над линией таяния, возвращения талой воды в общую массу океана и выравнивания уровня воды. Но во время сдвига и в течение некоторого времени после него, когда существующие полюса попадут под экваториальное солнце (хотя и закрытое облаками, но продолжающее нагревать атмосферу и поверхность – прим. перев.), происходит *не только* таяние, но и взрыв всех активных вулканов мира. В какой степени может произойти нагрев в результате отделения коры от ядра и перемещения его под корой? Какой же требуется нагрев, чтобы во время быстрой подвижки одной пластины над другой расплавить скалу, о чём сообщали индейцы Западного Побережья Америки и свидетели последнего сдвига полюсов с Ближнего Востока? Насколько быстро происходит нагрев и рассеяние тепла даже от золы походного костра, открытого для окружающего воздуха, или с сидения на стуле, с которого недавно поднялся человек? *Большая часть* поверхности Земли (около 70% – прим. перев.) покрыта большими океанами, которые после сдвига станут полностью теплыми, без холодных участков (ни у полюсов, ни у дна – прим. перев.), и холодные места в нём не появятся ещё в течение нескольких столетий. Основную долю в повышении уровня океана составляет эта более теплая (и увеличившаяся в объёме) вода.

Примечание: текст ниже добавлен 5 октября 2002 года во время сеанса прямой связи с ZetaTalk на IRC.

Мировой Океан – это обширная территория и в основном не исследованная человеком, который ещё не может ни опуститься в его глубины из-за опасности быть раздавленным, ни вообще детально исследовать их при спуске. Глубина расщелин измеряется радарами, а температуры оцениваются зондами. Можно предположить, что вода не *замораживается*, иначе образовавшийся лёд всплывал бы наверх. Но если вода остаётся в движении, она может находиться при температуре замерзания и не замораживаться, о чем свидетельствуют реки, текущие даже в зимние холода. При вычислении высоты подъёма уровня океана до 675 футов (225 м) предполагается, что оно будет вызвано не только таянием льдов Антарктики и Гренландии, которое было вычислено человеком и составляет только 200 футов (67 м). Так как текущая от полюсов вода имеет низкую температуру и может опускаться на дно и растекаться по глубоким океанским разломам, то она создаёт в этих разломах температуру, близкую к точке замерзания, холодная вода опускается ниже, чем тёплая. Насколько высоко поднимается холодная вода? Человек измеряет температуру на различных глубинах, применяя статистические методы (которые позволяют выявить общую картину на основании ограниченного числа измерений – прим. перев.), поэтому из статистики она известна. Какой объём воды находится в *глубинных* трещинах в сравнении с водой на более мелких глубинах? Для статистики это также ясно, поскольку с помощью радаров были созданы карты океанских глубин. Однако, при рассмотрении повышения уровня океана математика не учитывает, что его температура во всем мире, во всех его глубинах может повыситься до уровня температуры поверхностных вод на Экваторе (около 25 – 28 градусов).

Это уравнение также не учитывает вспучивания земной массы, земной поверхности, лежащей под водой, как ни странно могла бы звучать эта концепция. Металл, как известно, при нагревании расширяется, но концепция горячего ила (mud), *расширяющегося* по сравнению с холодным, не рассматривалась, поскольку человека это никогда не волновало. Тепло – это движение частиц, и они всюду сталкиваются с атомами, так что в результате происходит расширение. Из-за циркуляции массы ядра *вся* поверхность земли будет нагрета в такой степени, что тепло иногда сможет вырываться на поверхность. Каков будет результат? Эта поверхность расширится, расселины раскроются, отдельные пласты скалистой породы будут отделяться и появятся вспучивания, которые создадут внутри скалы свободные пространства. Это означает, что дно под океанами во многих местах переместится на *более высокий* уровень, и вода вынуждена будет уходить в другие места, а поскольку дно движется *вверх*, уровень морей также может только *повышаться*. Таким образом, хоть это и не может быть вычислено человеком, упускающим в своей статистике динамические процессы, такая картина объясняет, почему наша цифра подъёма уровня – 675 футов не вычисляется с учётом известных факторов – увеличения объёма воды за счёт таяния льдов и за счёт большой степени нагрева.

Возрождение

В будущем Земля очистится. Есть несколько факторов, воздействующих на здоровье Земли. Катаклизмы приведут, например, к таким изменениям. Население сократится на 90 %. Загрязняющая деятельность такого типа, как сжигание нефти и использование химических примесей, по существу, прекратится. Та жизнь, которая продолжит существование, будет примитивной. Произойдут крупные изменения с суши – поднятие новой суши из океанских глубин и опускание в море существующей суши. Дождь, вымывающий соли из недавно поднявшейся, земли будет идти почти непрерывно. Такие загрязнители, как химические удобрения для увеличения продуктивности растений, будут рассредоточены по всему миру. И атмосфера с её множеством проблем будет воссоздана заново.

Земля оправится от сдвига главным образом в связи с изменением расположения действующих вулканов. Сначала очистится небо от вулканического пепла на больших высотах, но не от нового пепла, только что поднятого потоками ветра. Спустя 5 лет после сдвига, даже через 2 года некоторое количество иногда появляющегося солнечного света нагреет Землю. В зонах, не получающих прямого солнечного света, не задерживаемого облаками, будет заметно увеличение его интенсивности сквозь облачность. Загорать можно будет даже под облаками, поэтому облачность не является смертным приговором для растительности. Через 10 лет после сдвига многие части земного шара будут считать себя вернувшимися к норме, хотя в этом отношении память их подводит. Это настолько лучше, чем было прежде, что похоже на рай! В других частях земного шара, оказавшихся под вулканическими заносами, будут себя чувствовать как Моисей во время долгих 40 лет странствий по Безжизненной Равнине, где не обитает никто.

Наличие местных сорняков и трав после сдвига как источника продовольствия для людей и их съедобность, а также виды домашнего скота и даже дикая природа, полностью зависят от местоположения. В некоторых частях мира жизнь, фактически, исчезнет. Это произойдет около вулканов под наносами пепла, или там, где опустится полярная стужа. В других частях мира в течение двух лет вырастут обильные травы или сорняки. Например, новая суша, появившаяся между Антарктидой и Африкой, будет влажной, с умеренным климатом, высоко плодородной и растительность не будет уничтожаться травоядными животными или засеиваться большинством сорняков. Любое высаженное там семя будет пышно расцветать!

В зонах, не лежащих на пути вулканического пепла, но погружающихся в полный мрак, можно оценить снижение поступающего солнечного света и успешного урожая на 50 %. Если, например, для посевов необходим сильный солнечный свет, чтобы было цветение, это позволит приняться до окончания сезона только за производство семян. В дикой природе при этом будет воспроизводиться сорняк, но пророста зерновых культур не будет. Оставшиеся в живых вскоре определят, что управляет зерновыми культурами, чтобы они дали прирост, а что нет! Другой фактор – гниение, уровень влажности, который будет *чрезмерным*. Плесень будет повсюду, сырость, насекомые, и те зерновые культуры, которые выносят влажные условия, выживут, а у других будет сильный неурожай. Корнеплоды, если благодаря энергии, содержащейся в этих корнях или клубнях, они входили в эволюционную цепь обеспечения оставшихся в живых, не будут достаточно хороши после сдвига полюсов из-за влажной земли и распространившейся кругом плесени.

Примите к тому же во внимание диких животных и насекомых, которые также будут голодными. Пища под поверхностью почвы может быть найдена и съедена, в то время как измученные люди спят, тогда как заборы проломить труднее. Что выращивать – это не простой ответ, поскольку это очень сильно зависит от места и от того, посадка и сбор каких культур знакомы для каждого из оставшихся в живых или для группы, так что вариации огромны. Если зерновые можно выращивать в сумраке, в сырости, и не взирая на мышей или кротов, и они всё же приносят пищу, это – выигранный вариант! Помните также, что вы можете есть насекомых, если они ухитряются поедать ваше зерно!

Деревья в основном погибнут, поскольку у них нет запаса энергии, которую можно было бы добывать, и они не смогут полагаться на ежегодное количество солнечного света, чтобы поддерживать те свои части, которые ещё живы. Как тогда ухитрятся расти оставшимся после сдвига деревьям? Зёрнышки, фактически, спасутся лучше, и многие семена не распылятся раньше, чем через несколько лет. Чтобы образовать целый вид, потребуется лишь несколько проросших семян. В сравнении с гигантским родителем зёрна очень крошечны, и поэтому могут развиваться при малом количестве питательных веществ. Фактически, они являются рассадой деревьев, которой предстоит вырасти через несколько лет после сдвига и которая должна быть вскормлена не погибшими родителями. Из них появятся

будущие деревья точно так же, как это бывает после лесного пожара!

Семена Возрождения

Относительно того, почему люди должны быть обеспокоены экологией, если приближается сценарий Судного Дня. Нужно обдумать, что может случиться, если человечество узнает о приближении кометы. Нужно ли продолжать заниматься сохранением, регулярно, в дождливый день? В одиночестве? Или стоит снять сбережения наличными деньгами и получать наслаждения, кто как может? Многим людям нужен лишь небольшой предлог, чтобы поступить подобным образом. Эта философия может быть применена и к ресурсам Земли, ее тропическим лесам и увлажненным землям, где находятся семена возрождения. Эти земли кому-то принадлежат. Они, если можно так выразиться, являются наличными деньгами в банке. Несмотря на человеческие желания, существует необходимость выполнять каждодневные потребности. Земля испытывает погодные нарушения, когда увеличатся обильные ливни и засуха. Неурожай будет свирепствующим, особенно с наступлением года кометы. Каким правительством, видящим голод среди народных масс, не овладел бы соблазн забросить все экологические мероприятия?

Каковы были бы последствия этого? Существуют, если посмотреть на историю, погибшие Мамонты, например. Это большое и здоровое животное бродило на многих континентах, в большом количестве, но было стерто с лица земли в течение единственного катаклизма. Требуется всего одна единственная разнополая пара, чтобы возобновить стадо, и все же они исчезли. Во время каждого катаклизма многочисленные виды погибают навсегда. Это не значит для человечества, что экологию можно принести в жертву, поскольку она не противостоит ему. Они, фактически, – собратья в стремлении спастись. Человечество не может жить без здоровой Земли. Это – ложе, в котором находится человечество. Нет никакой выгоды в разрушении тропических лесов с целью накормить человечество. Плодородные земли, освобожденные от тропических лесов не будут давать урожай в течение месяцев и лет, предшествующих катаклизму. Не насытят также и увлажненные земли. А какая выгода может наступить от такой формы загрязнения, как сливание ядов в реки и на землю?

Ограждение подобных действий от экологических мер – не в интересах человечества. Ограждение этих действий от экологических мер будет мощным и удобным для тех, кто будет последним умирать с голоду, когда количество продовольствия сократится.

Подвергнувшиеся опасности Виды

Животные так или иначе пережили повторяющиеся катаклизмы. Естественное развитие будет продолжаться в любом случае, и катаклизмы только нарушат тем или иным способом баланс. Без катаклизмов животные виды вашей Земли были бы другими, сочтались бы по-другому, и некоторые виды, давно вымершие, все еще существовали бы. Но если бы вымершие виды сохранились, другие не распространились бы из-за конкуренции. Поэтому, не зная механизмов естественной защиты, не беспокойтесь о выживании животных. Природа заботится о них сама.

Океаническая жизнь

Жизнь в океанах не исчезнет. Вода будет иметь зеленый оттенок. Факт, что океан является одним из самых больших производителей атмосферного кислорода, мало известен среди на-

родных масс, но ученым знаком. После катаклизмов, кислород атмосферы будет восстановлен океанами. Океаны многим будут казаться зеленоватыми, и по благоприятной причине. Из-за всех пожаров в воздухе будет находиться огромное количество углекислого газа – того вещества благодаря которому происходит рост растений. При скудной растительности на суше, океанская ламинария будет его поглощать и использовать. Океаны будут цветущими.

Даже те, кто окажется далеко внутри суши, должны надеяться воспользоваться богатством океанов, рыбой и ламинарией, чтобы поддержать существование оставшихся в живых людей. Это не будет очень зависеть от чистоты воздуха, поскольку эти пищевые продукты перемещаются океанами повсюду, рыба есть везде, поэтому рыбный улов где бы то ни было в Будущем будет более обильным по сравнению с тем, что может дать жизнь на суше. Жизнь после сдвига в больших озерах, также как в океанах, будет существовать намного лучше, чем жизнь, на суше. Отчасти это произойдет из-за пути попадания солнечного света в воду и уязвимости находящейся на суше растительности к гниению и поеданию насекомыми, а также к физическому истреблению и чему-то подобному. Морские водоросли *больше* не будут истребляться, как раньше, а найдут большее количество питательных веществ. Если солнечный свет может уменьшиться, они могут несколько увеличить рост вверх, используя *весь* солнечный свет, тогда как растительность на суше в таком случае приходит к своему периодическому вымиранию, вынужденная снова начать рост, и т.д. Поэтому лов рыбы будет лучшим, благодаря широкому пригодному для этого пространству и общедоступности питательных веществ и, как следствие, благодаря изобилию рыбы, но земные озера будут также вероятно более полезными, чем берега!

Внутренние Озёра

В океанах есть ресурсы, не доступные во внутренних землях, и при этом океаны обтекают мир. Они не только делятся питательными веществами, но и понижают загрязнение. Океаны, таким образом, способны выиграть от расположения на экваторе, где бурая водоросль может получить максимум солнечного света. В той степени, в которой внутренние озёра свободны от вулканического пепла, и не чрезмерно завалены так, что вода стала отравленной, и в той степени, в которой земля находится под интенсивным солнечным светом, предпочтительно экваториальным, она будет пышно расцветать. Вода, после сдвига полюсов, имеет преимущество, которых земля не имеет. Пепел опустится на дно, в то время, как на земле он останется на поверхности. Вода также удерживает тепло, создавая средний по климату участок земли, где температура поднимается и падает медленно. Таким образом, жизнь в воде может пережить зиму, тогда как на земле можно замёрзнуть и голодать. Водоёмы часто содержат питательные вещества, просачивающиеся с земли, в поверхностных стоках. Если сточные воды рассматриваются человеком как неудобство, то это основа для большинства будущих урожаев. Из смерти в природе появляется жизнь. Таким образом, водоёмы процветают и рассматриваются как чуждая среда только человеком, потому что он наземное животное.

Сельское хозяйство на водной основе должно рассматриваться группами выживания *по меньшей мере* в таком же размере, как и садоводство на земле. Рыба часто избавляется от загрязнения тяжёлыми металлами и может жить без света. Таким образом, группам выживания стоит рассмотреть этот плодородный путь. Внутренние озёра стоит проверять, основываясь на следующем:

1. Находятся ли они с подветренной стороны от вулканов, и если так, являются ли они проточными, или имеют ли достаточно течения, так что вероятно накопившиеся загрязнения могут быть разбавлены и смыты.
2. Имеют ли они положительный сток, богатый гумусом или животными экскрементами, чтобы жизнь растений в озёрах имела что-то для пропитания.

3. Достаточно ли они глубоки, чтобы поддерживать циркуляцию, необходимую для сложных форм жизни, не только для слизистых водорослей в мелководных прудиках, а для ракообразных и т.д.
4. Что втекает и протекает через эти озёра, так чтобы озеру можно было бы доверять, что оно останется плодородным, и не будет отравлено этими потоками.

Ядерная Зима

Ядерная зима, возможность которой должна была рассматриваться во время Холодной Войны, во времена выброса тяжелого вулканического пепла фактически не наступает. Происходило ли такое в прошлом? Человечество предполагает, что происходило, с последующим вымиранием динозавров, которое приписывается выпадению тяжелого пепла. Всё это – догадки, и как мы уже заявляли, динозавры вымерли из-за вируса, а не вследствие падения метеора. Солнечный свет нагревает Землю даже в том случае, когда он не может пробиться сквозь облака. Он нагревает *облака*, воздух и т.д. Поэтому вы можете ожидать, что после сдвига земной шар станет *теплее*, главным образом потому, что в результате повышенного завихрения Землю сегодня согревает ядро. К тому же часть атмосферы будет оторвана, поэтому облака будут располагаться ниже, и атмосфера станет *меньше* блокировать тепло от солнечного света, чем сегодня. Есть все причины для того, чтобы земной шар остался тёплым, каким он и будет. На соответствующих широтах (учитывая, что положение полюсов в солнечной системе не изменится, а изменится только положение коры и значит – сменятся широты местностей – *прим. перев.*), вы можете ожидать тот же уровень тепла, который ощущаете сегодня. Единственное преимущество в том, что ультрафиолетовое излучение, создающее загар, и космическая радиация будут подавлены пепельными облаками.

Если человек окажется с подветренной стороны от вулканов, то пепел отравит воду и почву. После *сильного* извержения возникнет тенденция такого непосредственного воздействия, но это влияние не будет долгим. Тем не менее, так как в длительный период во время сдвига произойдут сильные извержения, *весь* пепел впоследствии будет разносить яды. Поэтому до тех пор, пока дождь их не смое – в лучшем случае за несколько месяцев, питьевую воду необходимо дистиллировать. Грунтовая вода может содержать эти яды в течение более длительного времени, в зависимости от того, как близко к поверхности пробивается этот поток и т.д. Вода (на поверхности) озёр и океанов разбавляется (глубинными массами), тогда как грунтовая вода застаивается. Рыба также имеет способность *выводить* свинец, хотя абсорбирует другие тяжелые металлы, такие как Ртуть. Вода также сохраняет тепло, а морские водоросли кое-где на суше растут в изобилии в тех местах, где растения расположиться не могут. Поэтому следует разведать такой ресурс и *тщательно* его исследовать до сдвига, чтобы использовать в качестве реального способа выживания.

Как показывает случай с вымиранием Мамонтов, дикие животные ведут борьбу за выживание. Они прилагают усилия и после сдвига почти непрерывно перемещаются, поэтому в целом спасаются. Домашние животные остаются в живых, в зависимости от решения их владельцев, которые лелеют надежду вернуться к прежней жизни. Надежда на охоту на диких животных, которая по существу не будет приносить никаких результатов, окажется неутешительной, поскольку их число вскоре уменьшится. Вначале охотники будут питаться хорошо, но затем начнут голодать. На растительность больше всего повлияет недостаток света, и во-вторых то, что она будет затоплена. Пышные тропические леса, произрастающие на вашей красивой Земле, станут выразителями стойкости в деле спасения растительности. Множество семян дадут всходы только после того, как возникнут подходящие условия, поэтому ростки появятся спустя десятилетия. Те, кто рассчитывает на урожай зерновых культур, поймут, что в ближайшем будущем этим путём идти *нельзя*. Как мы неоднократно упоминали, хорошим источником белка

будет являться лов рыбы, как и насекомые, а растения должны составить минимальную часть вашего суточного рациона. Люди же привыкли как раз к противоположному. Поэтому следует мысленно приспособиться к такому взгляду. Немного салата из чего-нибудь с высоким содержанием Витамина С, но используйте его почти как гарнир!

Возвращение к Норме

Вращение Земли возвращается к своему нормальному темпу в течение дней после прохода 12-й Планеты. Фактически, возвращение будет происходить быстрее, чем его зеркальное отображение до прекращения вращения, из-за того, что 12-я Планета покидает Солнечную Систему более быстрой походкой, чем скорость, с которой она сюда вошла. Когда 12-я Планета входит в Солнечную Систему, то начинается, по существу, пикирование к Солнцу. Так как отталкивающая сила предотвращает контакт, 12-я Планета, по сути, делает рикошет от Солнца, резко взмывая мимо и покидая Солнечную Систему. Таким образом, не позднее, чем через несколько дней после прохода, Земля начинает вращаться снова, и за день или два возобновляет свой нормальный ход или вращение. Однако во время периода согласования, который может длиться несколько месяцев или даже годы, вращение, может быть несколько непостоянным. Не следует устанавливать часы на 24-часовой день, по крайней мере вначале.

Когда Земля переживает приближение 12-й Планеты, создающей возмущение в ее магнитном поле, десятилетия, следующие после прохода 12-й Планеты являются, в основном, зеркальным отображением десятилетий, постепенно подготавливающих проход. Однако возвращение магнитного поля Земли к нормальному состоянию будет отсрочено на несколько лет из-за разворота и возвращения 12-й Планеты. Как мы объясняли, во время предстоящего прохождения 12-я Планета пройдет близко к Земле при первом проходе, но будет находиться на противоположной стороне от Солнца при втором проходе. Однако, замедляясь и распространяя свое влияние после разворота, 12-я Планета продолжает оказывать магнитное возмущение на ядро Земли, оказывая дополнительное влияние, кроме того, с которым Земля должна иметь дело. Таким образом, компасы будут вести себя нестабильно в течение многих десятилетий после прохода.

Мрачная атмосфера с облачным покровом, по-видимому, достигая поверхности Земли, будет сохраняться, по крайней мере, два десятилетия и затем рассеиваться в последующие несколько лет. Здесь будут действовать несколько факторов, порождающих эту ситуацию. Во-первых, атмосфера была, в сущности, разорвана во время прохода 12-ой Планеты, и находится в процессе восстановления. Во-вторых, вулканы, которые вскрылись при сдвиге полюсов, продолжают изрыгать пепел в атмосферу, создавая плотное облачное покрытие. Даже после того, как эти вулканы станут бездействующими, пеплу, который был выброшен в атмосферу, требуется некоторое время для оседания. Поскольку атмосфера тонка, появится тенденция быстро отдавать всякую воду, которую она довольно легко вбирает. Облака, в конце концов, являются водяным паром, но когда облака не могут уноситься высоко, они вынуждены двигаться медленно и наталкиваться на вещи, которые вызывают конденсацию влаги. Таким образом, будет казаться, что дождь идет непрерывно, во всяком случае – морсит.

Растительность будет подрастать пропорционально количеству солнечного света, вместо того, чтобы ухитряться найти возможность для роста даже при плотной облачности. Сначала появится только храбрый росток или два, которые будут быстро съеденными кем-нибудь голодным близости. Из-за влажной и облачной окружающей среды многие виды растений просто не появятся до смены климата, а затем, оживленные климатическими условиями, реакция на которые запрограммирована в их ДНК, семена как по волшебству дадут ростки. Леса, которые полегли из-за ураганных ветров или сгорели до основания во

время огненных шквалов, вырастут повторно от рассады. В пределах нескольких десятилетий, молодые леса появятся вновь, как и цветущие луга и болота. Воспользовавшаяся временной возможностью растительность, в итоге, будет вытеснена, поскольку климат во всем мире возвратится к норме. В течение сотен лет, однако, растительность в каждом конкретном регионе может иметь различные проявления, что, в конечном счете, зависит от такого типа приспособления.

Животные представители природы, способные передвигаться, реагируют быстрее, чем растительность. Животные имеют склонность скитаться, пока не найдут гостеприимное жилище, и там остаются, пока есть возможность. Многие виды будут казаться вымершими, в то время как их число просто сильно сократится и приблизится к оптимальному в этих условиях. Поскольку произойдет повторный рост их числа, а среда обитания улучшится, они возвратятся к своему рискованному пути, и, таким образом, к человечеству, казалось, внезапно вновь появившемуся. Рыбе живется лучше, особенно, если она плавает в океане, так как океаны не травмируются таким же образом, как жизнь на суше. Фактически, из-за увеличения содержания углекислого газа в воздухе после сдвига полюсов бурные океанские водоросли и другая растительная жизнь в океане процветает, проявляя реакцию жизненного цикла, которая приносит пользу океанической жизни. Так как человек – большой хищник, – по существу исчез, виды, которые были почти вымершими, воспрянут.

Как Готовиться

О том, как человечество может подготовиться. Небольшие группы единомышленников, ориентированные на Службу Другим, которые заботятся обо всех и беспокоятся о каждом, будут иметь лучшие возможности. Особенно важны взаимные отношения в группе, готовность взяться за решение неприятных задач, стремление разделить среди всех то немногое, что может иметься, и положительное отношение к будущему.

Может быть Недостаток Scarce солнечного света, так что урожай, выращенный при искусственном освещении может быть наиболее богатым. Реки и моря могут быть отравлены вулканической пылью, оседающей повсюду, так что резервуары с рыбой, питающейся морскими водорослями, выращиваемыми в человеческих сточных водах, будут, аналогично, наиболее обильными. Определенные зерновые культуры предпочтительнее и пойдут дальше других. Хорошие повара, искусные в приготовлении простой вкусной пищи, будут очень ценны. Естественный путь жизни, напоминающей жизнь прошлого столетия.

Это не такой уж незначительный вопрос – иметь музыку, поэзию и искусство. Они наполняют сердца музыканта, поэта или художника так же, как и слушателя. Будет большая потребность в таких развлечениях, поскольку дни будут тусклые, а ночи – темные и длинные. Но намеревайтесь также обучать вашу молодежь. Сохраняйте Материалы для Обучения Educational Material. Нет никакой причины для останова развития технологии только потому, что инфраструктура человеческого общества разорвана на куски. Технология содержится в умах и документации, которая должна быть спасена и доступна всем людям.

Первые Шаги

Примечание: записано 30 марта 2002 года во время сеанса прямой связи ZetaTalk на IRC.

Воспринимая послания ZetaTalk всё более и более серьезно, многие начинают размышлять о своих личных приготовлениях более ответственно. Планирование безопасного преодоления сдвига полюсов, и разумные ожидания жизни в Будущем, требуют тщательного подхода с перелопачиванием многих вопросов.

Первое – отдельный человек часто чувствует, что нужно сбланировать свои планы, связанные со сдвигом полюсов со своим текущим образом жизни и положением в обществе. Это двойная жизненная дилемма, с которой обязаны жить контактеры и секретные агенты. Они хотят сохранить свою работу и брачные отношения, выполнить свои обязанности и не лишиться почвы в жизненной игре. Поэтому при осуществлении любых намерений в начале 2002 года они *сильно* урезают свои планы по поводу сдвига полюсов, желая сделать только необходимый минимум.

Второе – так как ZetaTalk стал очень объёмистым и вновь знакомящемуся с ним требуются часы работы чтобы его перепачать, то не сразу становится ясным, о *чём* именно следует беспокоиться и в какой *временной период*. На сайтах ZetaTalk и Тревожные Времена описано, каким был сдвиг полюсов в прошлые геологические периоды, как он отражён в различных пророчествах, которые говорят аналогиями, какова механика сдвига полюсов, и какой жизнь будет потом. В идеале всё это должно быть воспринято поэтапно, с исследованием прошлого, чтением пророчеств с открытым сердцем, чтобы не принимать каждое слово буквально, тогда механика сдвига усвоится сама собой, и наступит эмоциональное приспособление к тому, какой могла бы стать жизнь впоследствии. Тогда в этот момент личность будет готова строить личные планы.

Третье – эмоционально подготовившись к *преодолению* сдвига и к переходу впоследствии на сокращённый образ жизни, личность готова создавать основательные и практичные планы. Первым соображением должно быть то, как пережить сам сдвиг, и для этого требуется удалиться от береговых линий, линий разломов или от вулканов, и защититься от сильных ветров и возможных огненных шквалов. Описание Безопасных Мест, которое подготовила наш эмиссар Нэнси для читателей сайта, помогает определить, является ли данное место для выживания безопасным или относительно безопасным, и какие должны быть предусмотрены возможные угрозы. Жизнь впоследствии – это более темный вопрос, который возникнет уже *после* возникновения решимости защититься во время самого сдвига. В это время, в начале 2002 года и возможно вплоть до самого сдвига, вновь знакомящийся будет хотеть знать, *что* именно нужно делать *и когда* для того чтобы спастись.

Наши советы, являющиеся повторением информации, которая может быть найдена на сайте ZetaTalk, следующие:

Расположитесь в относительно безопасном месте – в той степени, в которой каждый способен это сделать, *по крайней мере* в то время, пока вращение Земли ещё происходит. Если время для этого будет выбрано заранее, вы не будете застигнуты врасплох, поскольку приближающаяся планета будет видна в небе без помощи телескопа за 7 недель до сдвига. День остановки вращения также не наступит неожиданно, поскольку часы будут все более "неряшливыми", и замедление вращения до полной остановки займёт день. Если даже в это время вы окажетесь в *неподходящем* месте, так как большая часть народа окажется в шоке, но будет *работать* как и раньше, вероятнее всего можно будет путешествовать по шоссе или даже поездом. Начните *пробираться* к вашему безопасному месту, если вы ещё не там.

В течение недели остановки вращения можно взяться за приготовления, которые не были сделаны до момента сдвига с их повтором. В зависимости от того, где вы будете находиться, можно предвидеть следующее – на той стороне Земли, где наступит длинный день, это будет выглядеть как наихудший день в самый разгар лета, а на стороне с длинной ночью будет холоднее, чем ожидалось, и нужно иметь дело с так ожидаемой в этой ситуации темнотой. От сильных ветров можно защититься, укрывшись в траншее или под навесом *на* уровне земли, либо в чём-то подобном. В зависимости от выбранного вами места могут быть ливни, потопа и подъём воды, поэтому куда бы вы ни выехали, в этом месте во время сдвига вы *не* должны утонуть или быть затопленными. Существующих строений лучше всего избегать, поэтому *не* планируйте находиться в каком-либо существующем строении или под ним. Лучше, чтобы во время

землетрясений рядом с вами строений было меньше. Планируйте *лежать ничком*, но не стоять вертикально, так вы будете перекачиваться по земле, и не получите сильных ударов.

Решив, что вы будете делать, когда наступит этот час, следующей проблемой будет наблюдение в течение данного часа. Поручите кому-то из вашей группы, – по крайней мере одному человеку, – всегда наблюдать за небом и за появляющимися признаками. Хвост проходящей планеты изогнется *в сторону* Земли, из-за гравитационного притяжения, поэтому почти сразу после остановки вращения появится много красной пыли. Но когда приблизится час сдвига, биения хвоста станут критическими, с выпадением не только красной пыли, но и града и гравия. Это признак того, что сдвиг очень близок, в пределах нескольких часов, и все должны искать укрытие под дерном или металлическими крышами, которыми следует покрыть траншею, или под навесом. Если наблюдение неба продолжается достаточно компетентными людьми, то в течение этих часов лежать ничком для всех не обязательно. Детям, в частности, нужно позволить высвободить свою энергию в игре, но не отпускать их далеко, не дальше расстояния, на котором они могут услышать зов. Отделение коры от ядра определяется *безошибочно*, так как при этом можно почувствовать тряску и заметить *движение* видимых в небе звёзд, Солнца или чего бы то ни было другого. Это говорит о том, что с этого момента нужно подготовиться к непосредственному сдвигу.

Лягте вниз, крепко держа детей за руку так, чтобы они не могли паниковать и убежать в порыв ветра или в извивающийся хвост. Громкое групповое пение или какое-то другое всепоглощающее действие поможет в этом отношении, и также уберёжет взрослых от паники. Будет ощущаться и слышаться тряска и зрел близлежащих ломающихся деревьев, и если место было выбрано достаточно удачно, всему этому не нужно придавать значения. По истечению часа станет очевидно, что можно безопасно встать, поскольку толчки прекратятся. По небу можно провести тест. Перестали ли двигаться звезды или Солнце? Если да – значит сдвиг произошёл.

Какое Отношение

Люди, услышавшие устрашающие предупреждения, стремятся мыслить в рамках поиска путей для бегства, создания запасов и стремления укрыться внизу. Катастрофические ситуации, с которыми они обычно сталкиваются, включают торнадо (при которых следует укрываться внизу), ураганы (когда возможно бегство и нужна заготовка запасов), засухи или неурожай (при которых спасают заготовленные запасы). Сдвиг полюсов поставит спасшихся на *длительный срок* перед лицом непредвиденных нужд.

Мы советуем народам, живущим в высоко развитых промышленных странах обдумать условия жизни стран Третьего Мира и способы их адаптации, или вспомнить какова была жизнь 100 лет назад. Это даст картину *непрерывной* борьбы. Вы не сажаете растения, чтобы взрастить их в течение сезона, вы сохраняете 10 % запасов для семенного фонда на следующий год. Вы совершенно не едите ваш домашний скот, когда голодны, вы оставляете ваши лучшие пары животных и размножаете их для будущего, живя *сейчас* впроголодь если нужно! Вы думаете о минимуме, в котором вы будете нуждаться, а не об оптимальном количестве, и о том, какие меры для это предпринять. Когда у вас есть минимум, начните к нему добавлять, но *только* после того, как обратились к минимуму. Это тот случай, когда при планировании жизни во время сдвига и жизни впоследствии люди теряют больше всего. Они думают о своей *теперешней* жизни, и исходят из этого. Нужно начать с жизни при *отсутствии* всего, но с насекомыми и с всасыванием из земли грязной воды, добытой своими руками. Никакой одежды. Никакого тепла. *Ничего*. Потом прибавьте то, что необходимо больше всего и в первую очередь. Тепло, кров, затем еду, если есть необходимость – насекомых или сорняки, потом – как очищать свою пищу так, чтобы вы могли приостановить боль в

животе и постоянное изнурение, потом – как более эффективно выращивать или собирать еду. Начните с этого, добавив то, как нужно очищать воду и есть пищу, которую предоставляет природа, живых насекомых в изобилии, и из *этого* исходите, и у вас появится более подходящий план.

Люди, желающие пережить голод и болезни, которые будут неистовствовать после сдвига, должны принять для рассмотрения в первую очередь общее состояние своего здоровья. Те, у кого хорошее здоровье, упражняйтесь и, наиболее важно, имейте хорошее *отношение* ко всему, будьте в лучшей позиции для выживания. Как скажут многие доктора и сотрудники здравоохранения, воля к жизни – *первична* для выживания. Пациенты, не ожидающие увидеть завтрашний день и выздороветь, даже и те, у кого нет серьезных ран или болезней, умирают! Сейчас время для населения, планирующего выжить, поднять глаза на будущее, *после* сдвига, на годы потом. Это не без надежды, не без возбуждения, и взгляд *далее* "родовых мук" поможет пережить их. Питайтесь *хорошо*, естественная пища, которую вам по необходимости придется употреблять в Будущем, приспособит ваше тело к тому, что грядет. Существование в хорошей форме, с упражнениями, предотвратит утомление из-за перехода в подавленное состояние.

Накопление избыточного веса для запаса пищи – это противоположно эффективности, так как неблагоприятно воздействует на общее здоровье. Тело имеет свойства, не осознаваемые в большинстве развитых стран, во время голода использовать питательные вещества, соответственно измененные. Тело становится слабым, энергетически изолированным, но способность пережить долгий период времени возрастает. Позиция надежды, ожидания, что все изменится к лучшему, и чувство возбуждения по отношению к тому, что может ждать за углом, сделают больше для выживания, чем слой жира. Посмотрите, пухлая персона будет бегать медленно, ее легко поймать, и она будет рассматриваться как хорошая еда для тех групп, которые решат заняться каннибализмом. Подумайте также о том, что слишком тяжелые персоны будут скорее всего отставать от группы во время движения, или будут хорошей едой для стаи собак или волков. Смогут ли они нести свои вещи? Обижаются ли они на пищу, которую они пожирали заблаговременно? Стоит рассмотреть множество факторов.

Наиболее ужасный день

День существенного сдвига полюсов, который произойдет при этом очередном проходе 12-й Планеты, ни один из людей на Земле не сможет проигнорировать. Для большинства это будет наиболее ужасный день.

Те, кто не получил никакого предупреждения, не окажется в более затруднительном положении чем те, до кого доходили слухи, но они были неспособны совершить изменения в своей жизни, чтобы подготовиться. Фактически, отсутствие предупреждения будет почти благом для тех неспособных приготовиться людей, так как при этом они не будут мучиться над необходимостью выбора. Те же, кто решил подготовиться, будут находиться в состоянии сильного беспокойства, воображая самое худшее. Независимо от того, представляет ли человек то, что должно случиться, будучи неспособным обезопасить себя, или не имеет никакого представления, результат – тот же. Он ожидает то, что должно затем наступить. Как мы описывали, это ожидание может принимать такие формы, как отрицание путем продолжения каждодневной рутины, как если бы все было нормально, но для большинства это ожидание – своего рода задержка дыхания. Они находятся в шоке, с того момента как они понимают, что Земля прекратила вращаться до момента сдвига полюсов, они, по существу, находятся в состоянии шока в течение дней.

Для тех, кто находится берегах, час, когда Земля сдвигается вместе с ядром к своему новому положению – это еще не время травм, пока земное ядро и кора не *остановятся*. И тогда крупные приливные волны внезапно накатываются на прибрежные

зоны, с одной стороны сначала от основных масс воды, и затем, позже, когда вода отхлынет назад, с другой стороны. Оба потока одинаково разрушительны. Если находиться на возвышенности около береговой линии, этот фактор не является безопасным, если воде некуда идти, поскольку давление воды позади гребня волны вынудит ее при встрече препятствия *подниматься*, поэтому так или иначе это место будет затоплено. В результате набега волны любые препятствия будут сметены, и волна получит возможность поглотить любого, это неизбежное утопление – к счастью, безболезненная смерть. Таким образом, находящиеся на линиях побережий погибают от приливных волн почти неизбежно, если они уже не мертвы.

Те, кто живет во внутренних районах, находятся вне досягаемости приливо-отливных волн, но землетрясения разрушительные. Всё, кроме самого непрочного жилья, будет вывернуто настолько яростно, что обваливается, разрушается, а те, кто находится внутри, оказываются в ловушке. Те, кто окажется в палатке или соломенных хижинах, испытают резкий боковой толчок, но за исключением полученных царапин и ушибов, останутся относительно целы. Располагающиеся на земле в это время могут быть или не быть защищены, поскольку трение о землю предотвращает от сильного отшвыривания. В городах здания разрушаются, образуя картину, встречающуюся всюду после чрезвычайно крупных землетрясений. Раненые умирают от недостатка лечения, а оставшиеся в живых вскоре заболевают от питья загрязненной нечистотами воды, а так как транспортное сообщение заблокировано со всех сторон, в ближайшее время к тому же наступает голод.

Живущие на сдвигающихся пластах, которые граничат с океанами, окажутся скрытыми в глубинах океанской воды, которой они не могут сопротивляться. Они, конечно, утонут. Те, кто окажется в зонах выше уровня моря в ситуации, когда происходит быстрый сдвиг, могут испытать нагрев земли в момент после сдвига полюсов, когда кора прекращает перемещаться, и пласты, в сущности, соударяются друг с другом, подобно вагонам поезда при резкой остановке локомотива. Здесь высота помогает, так как чем больше расстояние от того места, где трение между пластами создает высокую температуру, тем лучше. Нагрев может быть достаточно большим, чтобы расплавить скалу, так что свидетели, которые остались в живых, смогут засвидетельствовать такое ужасающее зрелище. Вулканы, активные и бездействующие, яростно взорвутся, покрывая окружающие области каменным дождем и пеплом, и нагревая воздух настолько, что вся жизнь поблизости полностью уничтожится.

Молнии и огненный шквал от падающих стеной пылающих нефтехимикатов, сформированных при воздействии на газы вулканического тепла и непрерывных разрядов молний, не могут быть предсказуемы. Они могут встречаться по всему миру, и так как ветры ураганной силы являются атмосферным фактором, не зависят от формы и наличия масс земли. Где ветры редки, эти огненные шквалы разрушительны, и выжигают все под низвергающейся стеной пламени, принося жертву огню. Страшнейшие жертвы имеют небольшой шанс все же понять, что перед этим происходит засыпание и потеря сознания от нехватки кислорода. Как и при непосредственном сожжении человека, жертва во время процесса горения находится без сознания. Защита от этого редкого случая опустошения лучше всего достигается путем укрытия под металлической крышей, которая не будет гореть.

В сельских районах оставшиеся в живых имеют меньше дела с крушением цивилизации, нежели с изменениями климата. Сначала съедаются запасы, пока они не израсходуются, и затем наступает действительное беспокойство относительно неспособности взрастить урожай. Неужели солнце никогда не будет сиять сквозь облака? Более, чем любая другая причина, беспокоит то, по какой причине сдвинулись полюса, переместив оставшихся в живых, – они ищут землю, где сияет солнце, как они привыкли, уверенные, что они по какой-то причине находятся просто не на той стороне Земли. Голод вскоре охватывает оставшихся в живых, поедающих все, что они видят, жующих старые кожаные вещи, съедающих ветви мертвых деревьев,

однако, все же терзание голодом продолжается. Смерть от голода также относительно безболезненная, так как наступает оцепенение. Разум притупляется и слабость охватывает человека, который, по существу, засыпает, когда наступает смерть.

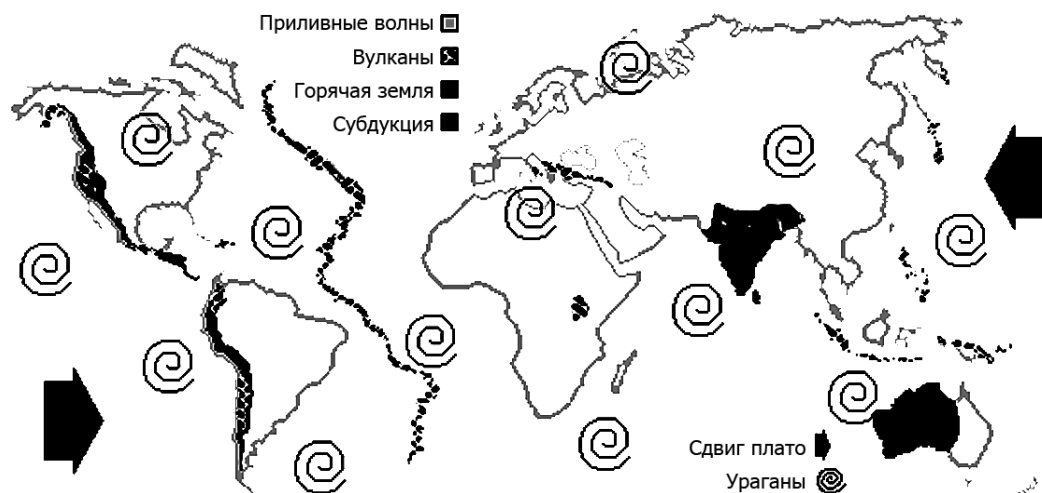
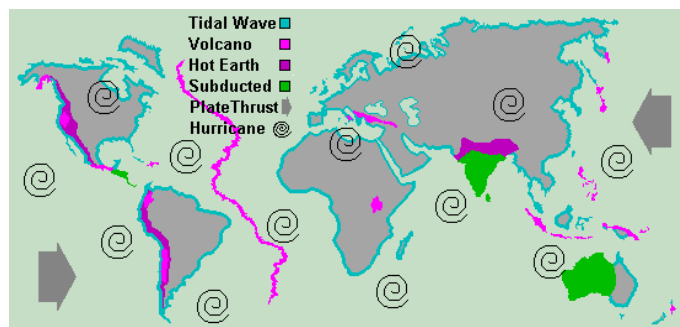

Как Узнать Момент

Примечание: записано 10 мая 2003 года во время сессии IRC на ZetaTalk в режиме реального времени.

ZetaTalk – это обширный веб-сайт, и хотя он хорошо организован, но те, кто начал знакомиться с поступающими на него изменениями недавно, приходят в отчаяние из-за недостатка времени, пытаясь получить *краткий перечень* того, что следует ожидать и что нужно делать. За неделю или около того до остановки вращения можно ожидать лишь того, что является продолжением происходящего сегодня, – экстремальная погода, внезапная глобальная вспышка землетрясений и постепенное замедление вращения, при котором будет казаться, что часы больше никогда не удастся синхронизировать. Затем, за день или дни до остановки вращения, это замедление так возрастет, что достигнет минут, а потом – часов, и после этого произойдет полная остановка. Другими словами, у вас будет только два дня, и первый из этих дней будет неопределенный, поскольку замедление будет на *минуты*, а не на секунды, и уже когда часы начнут уходить вперед, этот момент вызовет смущение. Это – день, когда солнце зайдет на несколько часов позже, чем ожидалось, что должно послужить небесным возвещением, миганием красного фонаря, объявлением, которого вы ожидали, чтобы понять, что *сейчас* наступил момент, чтобы всё бросить и устремиться в своё безопасное место.

Вплоть до остановки вращения кора Земли будет испытывать напряжение, однако при этом, как и прежде, вы будете иметь дело с ростом количества землетрясений, причудливой погодой и таянием полюсов, хотя в этих вопросах ежедневно будет происходить лишь незначительный рост. Когда вращение остановится, ядро будет стремиться повернуться, но из-за захвата магнитным полем приближающейся Планеты X сильно намагниченного Атлантического Рифта кора будет заблокирована на

месте, и начнут происходить существенные изменения. Земля начнет стонать, и из-за растяжения земли вдоль Атлантики будут рушиться мосты, разорвутся электрические и телефонные линии, и поезда начнут сходиться с рельсов. *Это* будет происходить там же, где начнут взрываться здания, поскольку подземная инфраструктура придет в движение, разрушающее стоящие над ней здания. В зонах сжатия, где бывает горообразование, или вдоль стран Тихоокеанского бассейна значительно увеличится вулканическая активность. Остановка вращения повлияет и на атмосферу, так как характер движения воздушных масс станет более *экстремальным*, из-за чего холодный воздух будет перемещаться главным образом в теплые места, что может привести в этих зонах к возникновению большего количества торнадо. Аналогично по-другому будет двигаться и океанические течения, холодная вода помычится быстрее в нагретые области и начнет создавать там завихрения. Это создаст в этих, подвергнутых такому воздействию областях, больше ураганов или явлений типа тайфунов.

Столкнувшись со всем этим, население будет сильно отвлечено и может *пропустить* следующий признак, за которым следует следить, – красную пыль, которая будет окрашивать воду рек и озер в красный цвет и делать её горькой. За выпадением пыли последует град камней и более сильные землетрясения, поскольку с этого момента до сдвига останется только дни или даже часы.

Те, кто не сможет видеть небо, чтобы отследить

движение коры в течение часа сдвига путём наблюдения за движением Солнца, Луны или звезд, должны в этот момент находиться в своих траншеях, фактически, проживая там. Очевидно, что, поскольку сдвиг происходит за час, а землетрясения огромной силы произойдут в момент *остановки* скольжения коры, кто-то может оставить ее, чтобы помочь себе или другим или потянуться, но спать, конечно, следует в траншеях.

В самом начале сдвига существует очень *явный* признак того, что начался сдвиг коры, и этим признаком является поднявшийся сильный ветер. Так как кора движется, то атмосфера сопротивляется этому движению, и *это* вызывает ураганные ветры на всём земном шаре. Если ветер был более сильным, чем обычно, во время остановки вращения, то однозначно, что он должен идти с того направления, куда движется кора. Для Северной Америки, например, кора будет перемещаться на северо-запад (для европейской части России – на юго-восток, для средней части и Урала – на юг, а для Дальнего Востока – на юго-запад – *прим. перев.*), и ураганные ветра возникнут с этого направления. Те, кто запутался в направлениях, могут взять глобус, рассмотреть этапы нашего Сценария Драмы, хорошо изображённого на схеме, ссылка на которую ведет из раздела "Сдвиг Полюсов" сайта ZetaTalk, и соответственно им вращать глобус.

В течение этого часа сдвига в Земле также будет происходить тряска, ощущаться движения, дерганье, которое согласуется с движением коры.

Ураганные ветры сохранятся в течение часа или более после сдвига, поскольку атмосфера будет приходить в порядок. Кроме возникновения опасностей падения на вас окружающих строений, битых стекол, испуганных животных, которые могут атаковать, если почувствуют, что оказались заблокированы, никаких других причин выходить из ваших траншей нет. Ну вот всё закончилось, и тогда можно начать собирать имущество, утешать раненых и разорённых.

Меры Безопасности

Катаклизмы поставят тех, кто останутся в живых, перед несколькими требованиями. Град, огненные шквалы с кратким периодом истощения кислорода, землетрясения, действующие в масштабах человечества, никогда ранее (в обозримые периоды) не испытывавшиеся, быстрое горообразование, извержения вулканов, ветры ураганной силы, и приливные волны достаточной высоты для того, чтобы пронестись над высокими строениями. Что же делать?

Приливные Волны

Поскольку положение Земли, когда она остановит вращение, не может быть точно рассчитано, невозможно предсказать – какой именно берег испытает самые сильные приливные волны. Это относится в большей степени к темной стороне Земли, так как воды удерживаются притяжением проходящей кометы на стороне, обращенной к Солнцу, и поэтому не могут свободно растекаться. Фактически, хотя сказано, что невозможно предсказать, нужно рассчитывать на высоту 200 футов (60 м) и распространение по крайней мере на 100 миль (160 км) внутрь любого берега.

Вулканы

Очевидно, безопасность включает удаление от активных или даже относительно активных вулканов. Вулканы, новые и старые, проявят во время катаклизмов перед живущими поблизости внезапную активность, с незначительными признаками. Платформы имеют большую толщину, чем предполагает человек, но толщина превратится в слякоть, полурасплавленную лаву, которая прилегает более к платформе, чем к ядру. Для человечества, которое живет сверху платформы, проблема состоит в том, где произойдет разрыв. Те платформы, которые образуют континенты, составлены из более легкого материала, чем пласты расположенные глубоко под морями. Они не случайно плавают выше или ниже. Это не вес воды толкает платформы вниз под океан, поскольку они (платформы) *должны* были быть внизу раньше воды, образовавшись там. Полурасплавленная лава под платформами уступает дорогу тяжелым объектам, плавающим в ней также, как объекты, плавающие на воде, опустятся глубже, чем более легкие объекты, которые поднимутся на поверхность. Для человека, в дополнение к присутствию на легких плитах, расположение в центре этих плит является фактором безопасности. Для человека, остающегося на значительном удалении от краев платформ, где сильно расплавленная лава может просочиться и взорваться во время давления при движении платформ, – это существенный фактор, способствующий спасению.

Горообразование

Удалитесь от областей, где, вероятно, будет происходить горообразование. Самыми безопасными являются плоские равнины или плато. При этом следует руководствоваться геологическим анализом платформ. Не находитесь надвигающихся пластах, так как даже если вы будете ехать сверху, земля под вами может нагреться до белого каления от трения.

Землетрясения

Землетрясения, по существу, сравнивают с землей все города, и, конечно, железные дороги, взлетно-посадочные полосы, а также шоссе и мосты придут в негодность. Не рассчитывайте на то, что энергетические или водные системы будут действующими, и телефоны, конечно, надолго замрут. Фактически говоря, каждому следует обложить со всех сторон набивочным материалом типа резиновых циновок любые технические или электрические устройства, которые он надеется использовать после катаклизмов. Оберните всё так, как если бы оно собиралось упасть с высоты 500 футов (150 м). Испытайте ваше устройство и проверьте, сохранится ли оно. Если нет, то могут потребоваться более прочные устройства. Независимые источники энергии типа ветряных станций, должны быть предохранены. Батареи могут быть удобны, но не будут служить долго и

их нельзя заменить. Ваши технические и электрические сооружения будут повреждены от сильных землетрясений в большей степени, чем ваша плоть и кости. Вы можете получить ушиб или перелом, но они заживут. Ваше электрическое устройство останется сломанным. Когда будут ожидать землетрясения, лягте плашмя. Таким образом, вы будете скользить и передвинетесь на несколько футов. Стоя или располагаясь на возвышении, вы разобьетесь. И ни в коем случае не находитесь под сооружениями, которые могут упасть и раздавить вас.

Град и Огненные шквалы

Металлические крыши защитят от огненных шквалов и града в том случае, если будут достаточно толстыми. Толщина защитной металлической пластины не столь важна, как то, что это должен быть просто металл, не разрушающийся в пламени. Тонкий металл может изогнуться и разрушиться под давлением, в то время как толстый металл может при этом срезаться или растрескаться, обладая меньшей гибкостью. Если металл считать лучшей защитой от падающего пепла и камней из взрывающихся вулканов, то более толстый – предпочтительнее. От крупных метеоров, которые редки, нет никаких мер защиты, которые можно предпринять. В этом случае доверьтесь удаче. Если укрытие, в котором вы находитесь, не доступно для внешнего воздушного пространства, временная нехватка кислорода вас не затронет.

Подготовьтесь к Смерти

Многие озабоченные люди спрашивают, что же они могут сказать жителям Индии, ведь те будут свидетелями тому, как их тропические земли уходят под воду, а на их месте образуется новый полюс. Мы бы посоветовали им готовиться к смерти. Народ в Индии знает, что такое готовится к смерти, ведь они живут в очень тяжелых и мучительных условиях. Свиристует голод, охватывая в определенном смысле более половины населения: тела людей усыхают, их реакции затормаживаются, и они наблюдают смерть своих детей. Медицинской помощи не хватает, повсюду свиристуют болезни, а кроме того, там постоянно случаются засухи, ведущие к неурожаю, и вселяющие ужас циклоны, которые затрагивают Бангладеш. И исторически, и с точки религиозных убеждений, люди в Индии смиренны и покорны судьбе.

Надежды очень мало. Если массы людей будут пытаться мигрировать на север, они встретят противодействие. Они просто погибнут, замерзнув в горах. Если они попытаются уплыть на лодках в другие страны, то и там им будет оказано сопротивление. Конечно, такие сцены разыгрываются и сегодня – то, что называется иммиграцией – ее очень сильно сдерживают, так как слишком много людей пытаются покинуть перенаселенные земли и отправиться туда, где есть лучшие возможности. Нам нечего посоветовать людям, которые живут в подобных человеческих сообществах, поскольку это положение вряд ли изменится с приближением сдвига полюсов. Мы бы только посоветовали людям в Индии, застигнутым врасплох такими обстоятельствами, приготовиться умереть в мире. Быть с теми, кого они любят. Поменьше паники и больше смирения. Утонуть – это, к счастью, безболезненная и относительно быстрая смерть.

Землетрясения

Во время сдвига полюсов землетрясения происходят, когда плиты находятся в движении. Толчки ощущаются при *перемещении* плиты и вскоре после этого, когда соседние плиты приспособляются к новому давлению. Результатом этого являются вторичные толчки (идущие вслед за главным толчком), которые всегда достаточно малы по сравнению с эффектом от главного перемещения плиты. Во время сдвига полюсов *все* плиты на земле находятся в движении, и толчок происходит во время внезапной остановки, когда земная кора прекращает движение. *Это* время, когда землетрясения, эквивалентные 9-

балльным по шкале Рихтера (которые мы определяем как 15-балльные по шкале Рихтера, так как их сила намного превосходит 9-балльные), будут происходить по всему миру.

Землетрясения, следующие за сдвигом полюсов, будут не более тяжелыми, чем те, причиной которых является движение плит при обычных обстоятельствах. Движущиеся плиты, внезапно ударяющие друг друга во время замедления движения, создадут эффект домино, который аналогичен столкновению нескольких автомашин. Одна плита ударяет в другую в результате замедления движения первой плиты, что создает эффект домино, который быстро, в пределах минут, отдается рикошетом по всему миру. Это движение происходит без задержки, так как каждая плита является цельной и то, что воздействует на один ее край, воздействует и на другой, когда вся плита находится в движении. Поэтому землетрясения произойдут все сразу и, быстро, в течение нескольких минут, перейдут в фазу выравнивания.

По причине огромных масштабов такого выравнивания, а также большого числа плит, находящихся в достаточно неустойчивом положении, вторичных толчков будет *много*, и большинство из них произойдет в течение первых нескольких недель. Их сила будет составлять от 8 баллов и меньше по шкале Рихтера, но они ни в коем случае не будут такими же сильными, как первоначальный удар во время смещения полюсов. Эти землетрясения быстро ослабеют, и через несколько недель превратятся в неприятное дрожание.

Вулканы

Все вулканы, конечно, взорвутся, поскольку ожидается, что этот сдвиг полюсов будет очень неблагоприятным. Что можно сказать насчет месяцев и лет, предшествующих сдвигу полюсов? Не секрет, что Мамонтовое озеро и кальдера в Йеллоустонском парке нагреваются, и население подготавливалось к таким проявлениям с помощью фильма "Вулкан", в котором показано, как в центре Лос-Анджелеса извергается лава. В действительности, в зоне, расположенной вблизи Лос-Анджелеса и Сан-Диего, существует линия разлома, уходящая вверх в Сиерру (горы в США), и во время одного из землетрясений, которые за несколько месяцев будут предшествовать сдвигу полюсов, она скорее всего будет подвержена очень сильному разрыву. В этой зоне Сиерры можно ожидать извержения вулканов. Будет ли извергаться гора Св. Елены? Взорвутся и начнут извергать пепел и лаву все вулканы, которые когда-либо были активны на памяти человечества, а также многие из тех, от которых активности не ждали. Сколько потребуется времени, чтобы вулканы успокоились? Как долго будет затвердевать лава? 100 лет, но через это время извержения только уменьшатся. К исходу столетия их активность будет выглядеть, как в наши дни. Однако, для тех, кто при этом последнем сдвиге подвергнется воздействию извержений, это будет, фактически, смертный приговор!

Примечание: текст ниже добавлен во время сеанса прямой связи с ZetaTalk 9 ноября 2002 г. на сессии IRC.

Землетрясения и извержения вулканов имеют как общие, так и *разные* причины. Общей причиной землетрясений и извержений является давление на платформы, которое заставляет их двигаться, из-за этого платформы не только сталкиваются и обламываются по краям, но между ними вытекает лава. Вулканы извергаются, потому что как раз под ними находится захваченная между пластинами и сдавливаемая лава, и в точке *наименьшего* сопротивления она прорывается. Если лава вытекает из вулкана медленно и постоянно, значит создалась ситуация, когда давление имеет такой же характер – без резких изменений. На Гавайях, где вулканы ведут себя именно так, существуют гораздо *больше* перекрывающихся пластов горной породы, чем считает человечество. Эти пласты вытесняются *вверх*, но другие пласты пододвигаются под Гавайи со стороны Тихого океана, поэтому лава выходит не только наверх, но и по многим другим направлениям, нежели *вверх*. У неё есть возможность двигаться вбок и просачиваться во многие отверстия, поэтому извержения не происходят. Если появление вулкана

связано с разломом пласта, как было с вулканом Попо (Поро) в Мексике, то происходят извержения, и им *сопутствуют* землетрясения. Здесь извержение не успокоилось до тех пор, пока давление захваченной пластинами лавы не уменьшилось. Во время сдвига, когда все вулканы – как активные, так и бездействовавшие – неистово взорвутся или начнут источать лаву, это будет вызвано не только движением платформ и возросшим давлением. Возбужденное ядро Земли придёт тогда в движение и будет продолжать двигаться даже после того, как кора остановится. Поэтому на вулканы будет действовать не только давление захваченной лавы, но и волны лавы, вздымающиеся от самого ядра.

Примечание: текст ниже добавлен во время сеанса прямой связи с ZetaTalk 16 ноября 2002 г. на сессии IRC.

Мы заявляли, что все вулканы, активные в последние 10 000 лет, могут считаться кандидатами на то, чтобы во время сдвига начать выбрасывать пепел или извергать лаву. Во время каждого сдвига полюсов на Земле существуют места, где кора растягивается, подобно Атлантике, из-за чего в горных цепях (например, в Аппалачах) горообразование не происходит, и вряд ли обнажится какой-либо выход скальной породы. Под такими местами, как Гималаи, будет происходить движение платформ, поэтому одни слои скальной породы уйдут *под* другие, обеспечив защиту от лавы. Ожидается, что Гавайи поведут себя аналогично, и даже лучше, чем можно было бы ожидать, потому что сжатие Тихого океана приведёт к *наслаиванию* скалистых пластов, и это оградит извергающие вулканы от вздымающейся лавы. В Новой Зеландии край платформы приподнимется *вверх*, обеспечив некоторую защиту от извергающихся вулканов, поскольку давление уменьшится. Подобным образом, в тех местах, где произойдёт растяжение, как в Исландии например, выход лавы продолжится, но вряд ли возникнут взрывы, вызванные оказавшейся под давлением лавой.

Основание внутренней кальдеры, подобной Йеллоустонской, находится под давлением, из-за которого она будет довольно *долго* подниматься, прежде чем нагреет поверхность. Факт, что во время сдвига оно испытывает давление и способствует его ослаблению, противодействует тому, что происходит внутри скалистых напластований. Уплотнения скалистых напластований для Йеллоустона сразу *не* произойдет, поскольку вначале сдвига Атлантика растянется, платформы придут в движение, и ядро будет вести себя хаотично. Поэтому из-за давления лавы здесь всё же *будут* происходить извержения вулканов, расположенных вдоль Сиерры и Анд, хотя и не сильные. В последние минуты часа сдвига предполагается, что пласты горной породы уйдут под западные побережья обеих Америк, предотвращая доступ лавы от тех вулканов, которые должны ослабить давление, но это не предотвратит извержения. В зонах растяжения, расположенных в Европе и на Ближнем Востоке, хаотичное поведение ядра вызовет аналогичное извержение лавы, а там, где вулканы уже открылись, и установился выход лавы, как например, в Италии, в течение первой части сдвига они *продолжат* взрываться и извергать лаву. Поэтому, чтобы оценить поведение местных вулканов или кальдер во время сдвига, нужно проанализировать их прошлое.

Йеллоустоун

записано 5 Декабря 2003 г. во время шоу Лу Джентайла.

В прошлом мы указывали, что во время сдвига полюсов Йеллоустоуну *не* избежать извержений, но пока он сдерживается. Однако большинство опасений вызовут не извержения. Основанием для которых будут разом возникшие сверхкрупные вулканы, тогда как весь мир превратится во всеобщую суматоху, – не из-за сдвига полюсов, а из-за его влияния и наклонения Земли, сошедшей со своей орбиты и приблизившейся к Солнцу. А рана в коре будет столь глубокой, что дойдет почти до ядра. Поэтому ясно, что исключительной будет не *эта* ситуация (т.е. не извержения). В уме сразу возникает мысль, что эта область является зоной, под которую подвинется соседняя платфор-

ма, полностью проталкивающая пласты Североамериканской Платформы в сторону Межконтинентального Раздела. Даже несмотря на то, что Йеллоустоун находится в зоне, которая является местом нагрева, кора здесь имеет достаточно много перекрывающихся между собой пластов, предотвращающих прямое фонтанирование лавы, чтобы при взрыве он не канул в ее потоках. Но этот взрыв вызовет высыпание пепла по всем направлениям на расстоянии около 100 миль, достаточно вредное для жизни в этих областях при его вдыхании. Так что желающим пережить сам сдвиг мы рекомендуем не находиться вблизи Йеллоустоуна, а предусмотреть 100-мильную буферную зону, и лучше, чтобы ширина зоны была большей.

Нижний текст записан во время прямой радиотрансляции передачи F2F 30 мая 2004 г.

Мы заявили, что во время сдвига полюсов Йеллоустоун станет действующим вулканом, но у многих не возникнет опасения, что он станет таким супер-вулканом, которым был в прошлом. Он должен больше сочиться, чем извергаться, и задолго до этого даст множество предупреждений, которых мы не ожидаем до тех пор, пока Земля во время процесса замедления вращения не начнет тормозиться до полной остановки. Прямо сейчас вулканы на Западном Побережье США, включая Йеллоустоун, активизируются все больше и больше, но от публики это скрывается, потому что правительство не хочет объяснять, почему все это может вызвано Глобальным Потеплением. Все это связано. Сокрытие сплетено так плотно, что все, что может указывать на существование Планеты X и самого сокрытия – утаивается. Но когда оно исчезнет, о чем можно не беспокоиться, никакого отрицания больше не будет, потому что об этом начнут говорить все местные жители. Относитесь к нему по поводу того, когда нужно покидать эту местность, волноваться ли об опасности оказаться с подветренной стороны и как избежать потоков лавы, – как и к любому другому вулкану. В этом случае вы должны будете беспокоиться об этих проблемах и перед сдвигом полюсов, и после него. Перед сдвигом полюсов западные ветры будут дуть с Запада на Восток, а при сдвиге полюсов их направление поменяется на 90 градусов, и Север у вас станет Западом. Так что вы в любом случае не захотите оказаться где-нибудь в этой полосе.

Как пережить землетрясения

В зависимости от того, где находится тектоническая плита, результатом их перемещения во время сдвига полюсов может быть перемалывание, скольжение или перемещение одной плиты под или на другую. Если происходит перемалывание, то землетрясение ощущается как тряска. Если происходит скольжение, то землетрясение ощущается так, как будто земля уходит из-под ног. Если происходит перемещение одной плиты под другую, то землетрясение будет ощущаться как внезапный толчок, а затем тряска, за которой последует наводнение если уровень моря понизится. Если плита надвигается на другую плиту, то землетрясение будет ощущаться как внезапный толчок, который может подбросить человека вверх над землей. Точно так же горы могут быть подняты вверх с такой силой, что во время этого процесса горообразования они расколются на части, создавая отвесные скалы.

Если в это время стоять, то можно разбиться, поэтому безопаснее всего каким-то образом прижаться к земле, чтобы ограничить возможность движения. Если результатом движения плиты является перемалывание или скольжение, то для человека, лежащего на земле, возможность разбиться становится минимальной. Если плита надвигается на другую плиту, то человек, лежащий под прочным укрытием, получит только ушибы, как тот, кого ударяют о потолок. Если на первые несколько недель после катастрофы у выживших будет удобное и практичное убежище, то на самом деле никакого крушения их жизни не произойдет; придется только переждать некоторое время. Оставьте пока посуду в коробках! Не стройте жилье, в котором собираетесь жить впоследствии, в опасных местах, во всяком

случае *не* там, где будут происходить процессы горообразования. Стройте поближе к центру плиты.

Куполообразные или иные сооружения, форма которых или материал, из которого они сделаны, и предназначенные для того, чтобы устоять во время землетрясения, не только выстоят сами, но и защитят своих обитателей. Любой толчок, которые испытает структура, передастся ее обитателям, поэтому они должны быть готовы к тому, что их будет бросать по комнате, и соответственно планировать свои действия. У вас не должно быть предметов, которые сила толчков будет свободно швырять по комнате; обязательно их все привяжите. Выложите пол и стены мягкими покрытиями, например матрасами, так, чтобы любое отброшенное тело, прежде чем остановиться, могло пролететь только короткое расстояние. Самое худшее, к чему следует быть готовым человеку, это возможность разбиться после падения с высоты приблизительно 150 м. При этом предполагается, что вокруг объекта или человека нет никакой защиты, которая могла бы предотвратить телесные повреждения при ударе, и что объект или человек не защищены от возможности быть отброшенными.

Быстрый Сдвиг

Примечание: записано 10 августа 2002 года во время сеанса прямой связи с ZetaTalk на IRC.

Преодолевая расстояния во время путешествий человек привык к выверенному по скорости движению по поверхности своего земного шара, самолетом по воздуху и т.п. Самолеты могут плавно подниматься, увеличивая скорость в верхних слоях атмосферы, где сопротивление среды уменьшается, и пределы достигаемых сейчас скоростей в предыдущие столетия не мыслились возможными. Изолируемые теплостойким покрытием космические челноки могут взлетать в космос с высокими скоростями, и выдерживать выход на орбиту и спуск. При рассмотрении скорости сдвига нужно помнить, что атмосфера почти целиком *перемещается* с Землей. До известной степени воздух движется так же, как вода океанов и морей, перемещающаяся во время сдвига с корой, задерживаясь сзади, чтобы затем создать приливные волны, и затрачивая некоторое время на заливание суши, чтобы потом найти свой прежний уровень. Ветра ураганной силы, испытываемые человеком, достигают той скорости, которую может допускать плотность земной атмосферы. *Более сильных* ветров не будет, потому что помещаемый таким образом воздух просто будет сопротивляться (движению с большей скоростью). Рассчитывайте, что когда Земля сдвинется, атмосфера почти полностью будет перемещаться вместе с ней, за исключением проявляемого ей сопротивления, которое вызовет указанную нами скорость движения воздуха 100 миль в час, которая является ветром ураганной силы.

Какое движение, кроме этого, мог бы испытать человек? Никакого, кроме тряски и толчков от остановки, когда платформы начнут врезаться друг в друга. Почему так может быть, если человек после выхода в космическом шаттле из атмосферы сталкивается с другой величиной гравитационной силы? В этом случае человек продвигается *против* падающих гравитационных частиц, что приводит к значительному усилению их воздействия (из-за увеличения относительной скорости их движения). При горизонтальном движении почти *нет* увеличения их воздействия *нет*, поскольку возрастающее число частиц спереди уравнивается числом частиц, встречи с которыми он избежал, и они оказались сзади (проще говоря, при горизонтальном движении количество встречаемых частиц и их воздействие остаётся постоянным – *прим. перев.*). Ощущение при катании на карусели или в быстро ускоряющемся автомобиле *не* вызвано воздействием гравитационных частиц. Что же движется? Платформа карусели, которая толкает находящегося в ней человека (стремящегося двигаться в каждый момент равномерно и прямолинейно) в направлении, *отличающемся* от направления его движения, или автомобиль, который также помещается *против* движения человека. Когда всё движется

вместе, как единое целое, никакого ощущения давления *не* возникает. Поэтому никакой логической причины ожидать какого-то неблагоприятного эффекта от сдвига на 90 градусов за час нет.

Бушующие воды

Ни в воздухе, ни на воде не будет безопасного места, которое не затронет сдвиг полюсов; водная пучина тоже будет источником страха и смуты. Океан, как и атмосфера, не изолирован от остального мира. На его плавное движение окажут воздействие стремительные воздушные потоки, и в бурлящих водах появятся водовороты. Только представьте себе воздушные и водные потоки Земли, находящиеся в великом смятении – стремительно несется холодная вода, которая заливая все, когда Земля проворачивается под водой и наступает гигантский прилив, а затем отступление вод обратно в поиске прежних берегов. Люди привыкли представлять себе медленно текущие реки и мягкие приливы и отливы. А теперь представьте себе, что сила, которая толкает воды вперед, настолько велика, что они с шумом движутся на огромной скорости, поднимаясь на склоны холмов и гор, потому что им больше некуда деться, заливают окрестности, находящиеся за холмами, которые могут тянуться вдоль береговой линии, и с ревом отступают в море, так что люди обнаружат, что вода наступает сзади, со стороны суши, а также и со стороны океана. Вода может быть очень непредсказуемой, хотя, если сесть и немного подумать, то можно проанализировать и понять ее поведение. Лодка – это не самое безопасное место во время предстоящего сдвига полюсов, если только кто-то не подготовит ее для плавания посреди океана, либо, плотно закрыв, не расположит на суше далеко от моря, либо приспособит ее плавать вверх дном, и не бояться быть затянутой в водоворот, так чтобы она могла находиться под водой в течение длительного промежутка времени.

Неглубокая Канава

Примечание: записано 1 марта 2003 года во время сессии IRC на ZetaTalk в режиме реального времени.

Мы подчёркивали, что люди, которые в течение часа сдвига желают остаться в живых, должны обеспечить, чтобы:

они не находились вдоль береговой линии или около больших масс воды или в овраге, а также в ущелье, которые могут заполниться водой, или которые находятся рядом с рекой, так как её берега, вероятно, будут также затоплены.

они не находились в здании, обломки которого их раздавят, и это касается почти *всех* зданий, поскольку обычно они не испытывали землетрясений силой в 9 баллов по шкале Рихтера, и нужно допускать, что *никакие* здания не могут быть защищены от горизонтальных и вертикальных толчков такой силы.

они были защищены от ураганных ветров, сила которых сравнима с той, которую испытывают на Земле при ураганных ветрах сейчас, с тем, чтобы их не ударяли летящие по ветру предметы.

они не находились под открытым небом, поскольку могут быть огненные шквалы, как бы далеко или редко такая возможность ни возникала, чтобы эти шквалы на них не попали и не сожгли их.

Так где же тогда человеку оставаться, если он не может скрыться в своём подвале или прижаться к земле в ближайшем овраге? Мы просим, чтобы люди не использовали своих существующих строений, не уходили от ветра в овраги, и всё же защитились от ветра и огненных смерчей. Лучшим решением было такое, которое несколько лет назад было дано нашему Эмиссару, Нэнси, и которое она детально разъяснила как укрытие в траншее. *Не* в вырытом под землёй убежище, а только в мелкой канаве. На-

кройте её хорошо закреплённым (от воздействия ветра) металлическим листом или досками, покрытыми дёрном, чтобы они не могли гореть. Это обеспечит укрытие от ветра, от огненных шквалов, и даже в случае возникновения сверху огненного шквала из длинной канавы такого типа *не* высосется весь кислород. Как она защитит от повреждения из-за землетрясения? Сильных ударов никто получить не сможет, так как максимальное, что произойдёт с лежащим в мелкой траншее, – он может быть отброшен на несколько дюймов к сторону. Поэтому, за исключением того, что может упасть в эту перекрытую траншею сверху, больше беспокоиться не о чем.

Если такого типа канава не вырыта в густой лесистой местности, где на неё могло бы упасть много деревьев, которые потом помешают выбраться, этот метод выживания при самом сдвиге должен быть самым *лучшим*. Конечно, эта канава *не* должна находиться в местности, которую будет омывать вода, иначе ищущие укрытие будут смыты или утонут. Выберите место на вершине холма, на равнине или в слегка наклонной области, поросшей кустарником, так, чтобы почва не смылась, но не сильно заросшей лесом, чтобы образовавшийся бурелом не помешал потом выйти из этой канавы. Канава не должна быть *длинной*, лучше всего – не больше 25 футов (7,5 м), чтобы те, кто ею воспользуется, могли переползти в ней к концу, и другие могли достать того, кто ослабеет или умрёт от сердечного приступа. Поэтому в случае, если предупреждение о сдвиге поступит хотя бы за несколько дней, если имеется лопата и немного физических сил, то даже самый бедный представитель земного населения сможет остаться в живых, и даже скорее, чем богатый!

Вы могли бы представить, что в такой канаве будет лежать богач? Они будут находиться в своих домах, в защищенных подземных строениях и там будут пойманы или раздавлены. Если они останутся на поверхности земли, то будут находиться за защитными окнами, которые они считают безопасными, и окажутся брошенными и разбросанными по земле, как листья. Они *не* нуждаются в нашем совете, поскольку они слушают только себя и толпу подобных себе, ведомую инопланетянами, Служащими Себе, которым они посылали Зов и позволили им сбить себя с пути, из-за чего оказались в ловушке и были доведены до смертельной агонии, поскольку именно так собирается урожай душ, Служащих Себе. Поэтому наш совет не будет ими учтён, но он принесёт пользу людям с добрым сердцем, с кем мы в любом случае предпочитаем говорить.

Мрак

Примечание: записано 10 августа 2002 года во время сеанса прямой связи с ZetaTalk на IRC.

Мы утверждали, что в течение 25 лет Земля будет окутана мраком из-за выброса вулканического пепла. Очевидно, что это будет зависеть от расположения региона, близости к извергающимся вулканам, положения места по ветру или вообще от преобладающих ветров в той же местности и её возвышения. Вскоре после того, как начал действовать сайт ZetaTalk, наш эмиссар Нэнси, создала анимационное графическое изображение, которое доступно через сноску Тема Сдвиг Полюсов [Pole Shift TOPIC](#) в разделе Информация. Оно показывает, как развернётся Земля, образовав новую географию с основными регионами, где будут действовать вулканы, извергающие в атмосферу серый пепел. После нескольких поворотов земного шара, указывающих, что время прохода планеты осталось позади, весь земной шар окутает особый вид серой облачности. Однако, это *не* полностью справедливо и мы объясним различия.

Вулканический мрак *всегда* более сгущён в пределах тысячи миль на подветренной стороне от вулкана. Поэтому если находиться вне этого подветренного коридора, можно избежать такого густого выпадения. Вулканический мрак в таких местах *всегда* тяжелее на более низких высотах, поскольку более тяжелые частицы выпадают обратно на Землю, после того, как они оказались в воздухе, под воздействием возросшей температуры

или взрывов, и на возвышенностях в пределах 500 миль с подветренной стороны можно обнаружить меньше пепла, чем в низменностях в 1000 мильной подветренной зоне. Имеет также значение размер вулкана и его положение – находится ли он под водой или над землей. Но несмотря на это утверждение, рассматривать такие места как возможные для выживания было бы глупостью. Не забудьте, что уровень моря *поднимется* по сравнению с сегодняшним уровнем по нашей оценке приблизительно на 675 футов. Если вулкан, например такой, как в Индонезии, на Филиппинах или в Центральной Америке уйдёт в это время под воду, пепел будет разноситься водой, а не воздухом. Другие вулканы извергают также много вулканической грязи, и количество пепла может отличаться.

Таким образом, некоторые зоны будут находиться во мраке в течение 40 лет, как сообщал Моисей, когда блуждал прямо на востоке от вулканов, пробудившихся в Средиземноморье, а другие места будут находиться в сумраке, подобном устанавливаемому в пасмурные дни, солнце редко будет пробиваться сквозь облака, но случайно зародившийся луч солнечного света будет подобен обещанию. В тех областях, которые могут быть *очерчены* в результате тщательного анализа новой географии и факторов, считающихся необходимыми для выживания, можно будет найти пробивающуюся растительность, но зерновые культуры, к сожалению, всё ещё будут относиться к несуществующим. Через 15 лет в этих районах обнаружат, что сумрачные дни становятся светлее, и к своей радости будут думать, что это возвращение к нормальной жизни.

Уровень Моря

Примечание: записано 10 августа 2002 года во время сеанса прямой связи с ZetaTalk на IRC.

Уровень моря, поднявшись на 675 футов (около 200 м), постепенно будет спадать, благодаря следующим факторам.

Ядро Земли, разогретое из-за перемешивания во время суматошного сдвига и трения о кору, будет иметь избыточную теплоту, которая поглотится океанами и будет постепенно рассеиваться. На полное рассеивание, в течение которого океаны будут прогреты равномерно, а затем остынут, уйдёт 50 лет. Вся фаза охлаждения полностью займёт более 250 лет.

Новые полюса будут замораживать осадки или морскую воду, превращая их в лёд и накапливая воду. Это также займёт сотни и даже тысячи лет чтобы достичь равновесия, когда начнут откалываться айсберги и количество льда стабилизируется за счёт его распространения до тёплых широт.

Поэтому мы оцениваем, что на спад уровня морей уйдёт 300 лет, с последующими тысячами лет формирования полюсов. В это время Земля уже будет физически вращаться в 4-й Плотности вокруг меньшего по размеру Солнца, поскольку туда будет перемещена не *вся* масса Солнца. Это ускорит формирование полярных льдов, так что вокруг экватора будет расположено большее количество суши, а около полюсов образуется большее количество льда, покрывающего *более обширные* зоны. Поэтому на протяжении этой *вашей* жизни рассчитывайте на уровень моря в 675 футов, и не беспокойтесь об опыте вашего следующего воплощения.

Потеря Атмосферы

Примечание: записано 10 августа 2002 года во время сеанса прямой связи с ZetaTalk на IRC.

В течение некоторого времени после сдвига облака будут более низкими, поскольку часть атмосферы будет оторвана. Создастся ощущение пониженного атмосферного давления, будто находишься на большой высоте, но вы будете настолько озабочены случившимся, что не обратите на это внимания. Достаточность кислорода не будет также создавать проблем больших,

чем имеющиеся сегодня в результате загрязнения в средних городах. Вскоре, через несколько лет, меньше десятилетия, запасы кислорода будут пополнены в результате деятельности океанских водорослей – ламинарии и т.п. Как мы утверждали, если вы не будете находиться совсем на открытом воздухе, а окажетесь в полузакрытой среде, то во время сдвига вы *не* задохнётесь.

Сдвиг Времен Года

Примечание: записано 2 ноября 2002 года во время сеанса прямой связи с ZetaTalk на IRC.

Ко времени сдвига времена года будут уже в беспорядке. В предшествующие сдвигу месяцы нарушения погоды продолжатся, но текущие отклонения будут более существенными. Зима уже прерывалась периодами потепления, при которых зерновые культуры давали зародыши, и у них появлялись ростки, которые затем замерзали при возврате зимы. Летний период был слишком влажным, с большим количеством осадков и более мощными наводнениями, поэтому зерновые культуры были затоплены, а затем следовали засушливые периоды, в течение которых сгорало все то, что успело вырасти. Растения всё время борются с этими запутанными сигналами. Они не столько *погибают*, сколько не оправдывают надежды фермеров на урожай. Животные тоже путаются, брачные периоды происходят не вовремя, направления и характер перелётов птиц меняются таким образом, что птицы сбиваются с пути в течение годовых миграций. Океаническая жизнь появляется в необычных для неё широтах, а местные формы жизни часто погибают или переселяются на новые места, но все это не означает полного *вымирания* видов, а лишь некоторое их сокращение. Тем не менее, при сдвиге эти изменения станут критическими, поэтому количество видов растительности и животного мира в морях и в небе сильно *сократится*, вплоть до полного исчезновения многих видов. Так произошло с выносивым мамонтом, который очутился в Арктике, и не смог найти вовремя обратный путь, чтобы выжить. С чем столкнутся во время сдвига оставшиеся в живых люди?

Там, где опустятся критические холода, ответ очевиден. Бразильский Выступ Южноамериканского континента замёрзнет, постоянно будет падать снег, и в этой зоне *никакая* местная растительность и животный мир не выживут.

Обитатели не тропических территорий, расположенных вдоль Экватора, которые переместятся в умеренные зоны, испытают потрясение. Хотя температура упадет не настолько, чтобы уничтожить вид, но растения и, в особенности, животный мир – мигрируют к теплу.

Аналогично, если в тропических зонах окажется вид, обитавший в умеренных зонах, ему не останется сделать ничего *лучшего*, как просто разместиться по краям зоны с умеренным климатом, и в стремлении выжить мигрировать туда, где он потом и распространится.

Океаны и ветра разносят семена; океаны также переносят рыбу в зоны, более соответствующие ее биологии; поэтому океаны и ветра – это великие “сеятели жизни”.

Большая часть мира станет более влажной, будет нерерывно моросить, поэтому пустыни будут не убывать, а превращаться в свою противоположность, на растительность повлияют плесень и отсутствие солнечного света, а животный мир будет истощен из-за отсутствия пищи.

Возрождение Садов

Примечание: записано 2 ноября 2002 года во время сеанса прямой связи с ZetaTalk на IRC.

Оставшиеся в живых после сдвига должны быть готовы к шоку, который они испытают от непривычной смены времен года в соответствии с своим положением *до и после* сдвига. Уже засеянные зерновые культуры в будущем климате могут прорасти, если этот климат окажется близким к ожидаемому, и если к тому времени уже произойдет опыление. Однако, рассчитывать на это нельзя, поскольку число переменных больше, чем может учесть человек. Большинство зерновых культур будет поражено болезнями и не сможет прорасти вопреки ожиданиям. При планировании Будущего необходимо руководствоваться следующим:

Не разбивать новые огороды и сады пока не произойдет сдвиг.

Засадить огород на контрольном участке. Выращивать растения для употребления в пищу можно *только* после того, как от первых засаженных растений удастся получить семена. Если же вы не сможете получить семена (так как растения слишком хилые и не могут полностью развиться, или же насекомые не способны их опылять), то в конечном счете вы потратите свои семена впустую.

Надо будет наблюдать за домашними животными и птицей, и соответствующим образом регулировать их выращивание. Куры будут с удовольствием поедать насекомых, а утки и гуся щипать растения вокруг водоёмов. Если они выживут и размножатся, то планы можно будет развивать в этом направлении.

Необходимо заготовить семена растений и зерновых культур, которые произрастают не только в вашем регионе, а и *вне* его. Тогда, если какие-то растения не смогут развиваться в новом климате, их можно будет заменить непривычными для вашего региона растениями.

Человечество часто не подозревает, что существует множество изменчивых факторов, которые могут повлиять на жизнь после сдвига так, что одни растения или животные сократятся в числе и просто вымрут, а другие будут процветать. С этими переменными факторами в прошлом сталкивались ваши предки, когда они мигрировали в новые земли, но на потомков они уже обычно не влияют. Переселенцы приносили с собой в новые земли семена, а иногда и пару особей домашнего скота, и обнаруживали, что, даже оказавшись на широте, сходной с широтой родной местности, и в похожем климате, высаженные растения и выращиваемые животные погибали. На иммигрантов, несмотря на их большие надежды, влияют флора и фауна, бактерии, грызуны, хотя люди их часто не замечают. Как следствие – неудача, разочарование, но причины неудачи остаются не понятными. Подобным же образом, из-за таких факторов, как кислотные дожди, погодные потрясения, воздействующие на насекомых или даже на обитающие в почве бактерии, могут погибать и вымирать даже привычные для данной области растения и животные. Условно-патогенные микробы (которые не опасны в обычных условиях – *прим. перев.*) воздействуют сегодня на биологию всего мира так, что животные начинают заболеть давно не существующими болезнями. Микробы мигрируют в не характерные для них области и инфицируют организмы, иммунная система которых ослаблена критическими нарушениями погодных условий и поднимающимися из ядра Земли излучениями.

Таким образом, помимо *предсказуемого* климата, в который вы переместитесь, следует быть готовым к невозможности возродить огороды, сады и стада. И чтобы неудача не привела к опустошению, наилучшим планом будет *обширный* план (рассматривающий разные возможности – *прим. перев.*).

Безопасные места

Существует много мест на Земле, которые более безопасны, чем другие. Здесь нужно руководствоваться здравым смыслом. Тот, кто читал литературу о геологических изменениях в прошлом, а также знаком с письменными и устными свидетельствами о том, что происходило во время прошлых катаклизмов, может представить себе их ход. Береговые линии являются опасными местами, так как приливные волны будут огромными. Угрозу будут представлять также плиты, поддвигающиеся под другие, либо области, вблизи которых происходят процессы горообразования. Не следует находиться в зданиях, которые могут быть разрушены в результате землетрясения; лучше всего выбирать самые простые убежища и конструкции, такие как палатки или соломенные хижины. Можно прятаться в естественных укрытиях, защищенных от ветров, таких как долины между горами.

Можно ожидать, что области, которые в недавнем прошлом были подвержены процессам горообразования, во время приближающегося сдвига полюсов будут подвержены им снова. Это включает в себя Скалистые горы к западу от Континентального водораздела, так как когда Тихий океан будет уменьшаться, то поддвигающаяся плита, исчезающая под западным побережьем, вызовет не только грандиозный подъем и сдвиг в тех областях земной поверхности, которые расположены над поддвигающейся плитой, но также и нагрев земли в результате трения. То же самое относится и к Гималаям. Но европейские горы не будут сколько-нибудь менее безопасны любых других мест в Европе, так как расширяющаяся Атлантика будет стремиться утянуть Европейский континент вниз за собой. Поэтому европейские горы могут быть безопаснее долин только в смысле подверженности приливным волнам. На горный хребет, протянувшийся по всей длине Южной Америки, во время сдвига полюсов будет оказано такое же воздействие, как и на Скалистые горы. И здесь область к западу от Континентального водораздела снова будет подвержена самым суровым испытаниям.

В обеих Америках восточная часть на Континентальном водоразделе имеет тенденцию двигаться через равнины на восток. Важную роль в этом процессе играет нагрев от трения, но нагрева от сжатия не будет. Нагрев от трения происходит также ближе к поверхности и исчезает быстрее, чем нагрев, вызванный трением нижней плиты, где он может дойти до того, что расплавит залегающие на поверхности горные породы.

Нет нужды говорить, что пещеры или искусственные туннели в горной области, подверженной катастрофическому воздействию сдвига полюсов, также не будут безопасными. Достаточно посетить Йосемитский парк, чтобы оценить силы, которые "вступят в игру". Долина глубиной примерно 700 м, окруженная высокими скалами, выглядит как свидетельство невероятной силы, которая в прошлом рассекла горный массив. Будут ли безопасными пещеры и искусственные туннели в старых горах? И да, и нет, так как в каждом случае необходимо проанализировать структуру горной местности и особенно прочность потолка пещеры или туннеля. Каждый случай индивидуален. Так как человек подвергается риску попасть в ловушку или быть раздавленным обвалившимися стенами и не иметь никакой надежды на помощь впоследствии, этот вариант можно считать более опасным, чем другие.

Вода смягчает удары и толчков землетрясения и, если вы находитесь под водой, от летящих осколков. Однако вода понесет вас с собой, и, когда отступят приливные волны, пловец либо подводная лодка могут оказаться в сотнях километров от берега, как в море, так и на суше.

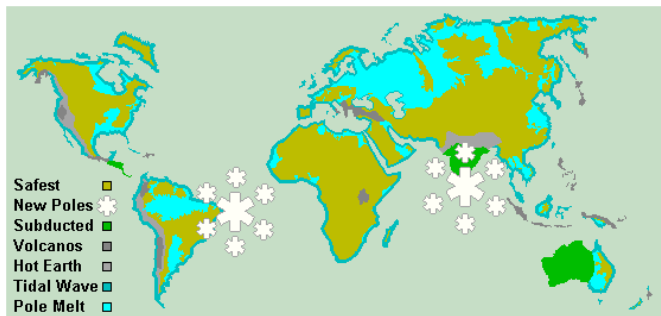
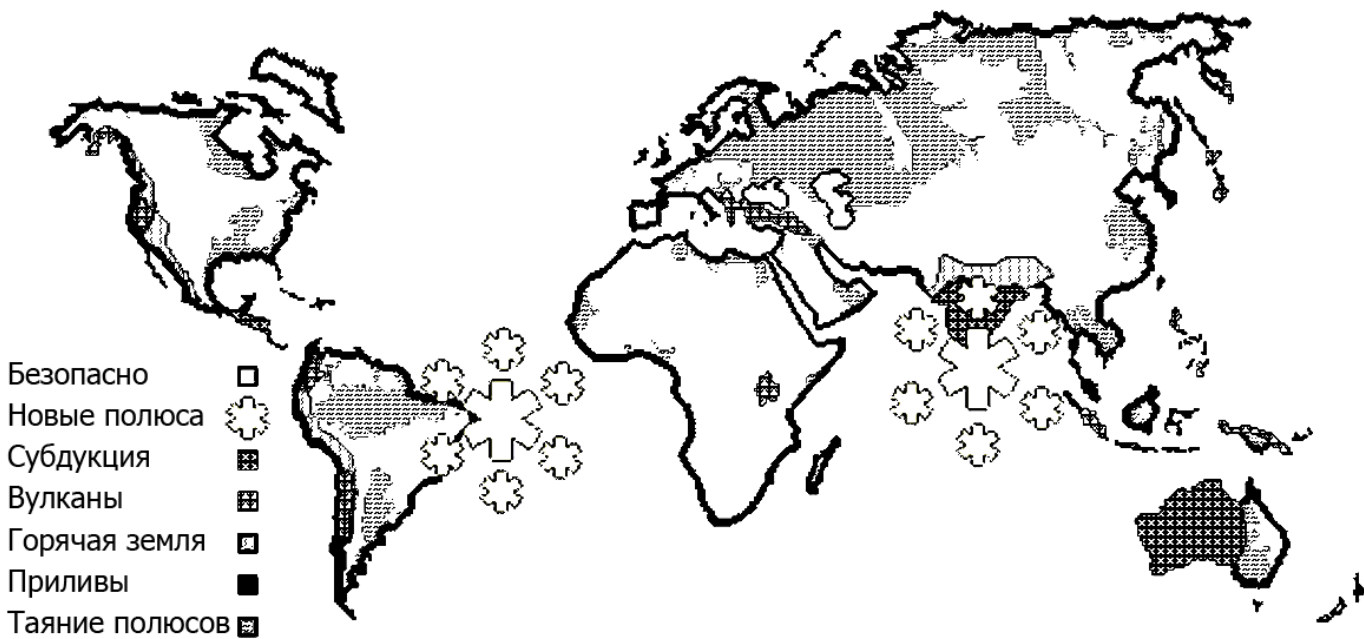

Безопасные Строения

Во время прошлых катаклизмов многие из тех, кто оказался перед лицом угрозы, исходившей от сильных ветров и града, искали укрытие в пещерах. Это часто приносило как спасение, так и смерть, поскольку эти полые пространства образовались в прошлом во время процесса горообразования, поэтому искать в таких местах убежище – это все равно, что пытаться спастись от движущегося потока машин в часы пик, стоя посередине оживленной автомагистрали. Подземные полости, которые сами по себе свидетельствуют о непрочности окружающих пластов скальной породы, могут быть безопасными, но на поверхность они не выходят. Подземные полости, которые были бы безопасны, находятся столь глубоко и так плотно окружены породой, что, в сущности, являются пузырьками в гранитном пласте. Подземные сооружения, подобные тому, которое правительство построило в Маунт Везер, не способны выдержать

сильнейшее сжатие, которое произойдет во время землетрясений силой 15 баллов по шкале Рихтера.

Примечание: вставка записана 28 декабря 2002 года во время сессии IRC в прямом режиме связи с ZetaTalk.

Человечество посещает пещеры, возраст которых показывают сталактиты, медленно растущие под каплюющей со скалы водой, и думают, что подземные пещеры безопасны. В то же самое время искусственные шахты разрушаются или заполняются водой, порождая ужасные истории о заживо захороненных шахтерах. В скалах существуют пещеры, которые сохраняются в течение многих эпох, и шахты, созданные человеком, существование которых тоже поддерживается долго, но в сравнении с наземными укрытиями, во время сдвига находиться в них будет очень рискованно. Человечество редко испытывало землетрясения силой в 9 баллов по шкале Рихтера, и имеет только приблизительное представление о том, сколько баллов было при известных землетрясениях, например, в землетрясении 1906 года в Сан-Франциско. В памяти человека не остались драматические шатания горных массивов во время прошлых сдвигов, которые вытолкнули неукротимые скалы под наклоном вверх, к небу. Пещеры, доступные тогда людям, чтобы они могли в них забиться, и которые потом сомкнулись и поймали всё, что в них попало, человеком утеряны. Иногда из отвердевшей грязи, застывшего вулканического потока или из русла реки он выкапывает кости. Как умирали животные – об этом можно только гадать. Если в пещерах находят кости людей, принято считать, что они умерли от болезни, а не от того, что попали в ловушку.

Если сила сдвига в недавнем прошлом была такой, что на Западе США по равнинам двигались горы, предгорья Сьерр были

взрыты и приведены в беспорядок, Гималаи подняты ещё выше к небу, и при подвижке плавились скалы, то почему люди думают, что раз скала оставалась твёрдой и непо потревоженной, то лишь потому, что она является стеной пещеры? Она не застрахована от того, что случается во время горообразования при сдвиге: разрушение скал, их быстрые передвижения в сторону, отслоение и отделение пластов, и смыкание. Можно предположить, что на территориях, расположенных далеко в глубине материков, где горообразование может не происходить, есть камни и пещеры, которые не подвержены такому воздействию. Но обвал может произойти также из-за растяжения, из-за роста трещины. Поэтому чтобы во время сдвига *не быть* погребённым заживо или раздавленным, не следует находиться под землёй. Оставьте себе доступ к свежему воздуху.

Города не будут безопасны. Во время приближающегося катаклизма большинство городов и большинство существующих сооружений разрушится, даже если они имеют усовершенствованную конструкцию. Никто не ожидает, что землетрясения и толчки будут настолько сильными, что при даже таком способе проектирования и строительства этих зданий в них найдутся слабые места. Помимо того, что обрушатся здания, которые фактически станут смертельными ловушками, загорятся газопроводы, нефте- и бензохранилища, и весь город, скорее всего, превратится в ад. Если здание перекошено, наклонено, дало трещину, готово обвалиться, то люди его покидают, так как оно не является безопасным местом для жизни и, в конце концов, должно рухнуть в результате действия естественных факторов и погодных условий. Во время сильных землетрясений выживают те, кто окружён минимумом строений. Те, кто находятся в легких жилищах, выживут, так как не будут раздавлены, но временно останутся без дома. Там, где климат умеренный, это пережить можно. Временные жилища можно построить из всякого хлама и вкопать его на склоне холма; такой дом будет теплым, так как он будет изолирован самой Землей. Те, кто выживет и будет находчив и изобретателен, окажутся, конечно, не в таких жизненных условиях, к которым привыкли, но они будут чувствовать себя уютно.

Итак, что же делать, если нельзя укрыться в домах или пещерах, и ожидаются ветры ураганной силы? Долины между спасительными холмами в какой-то степени защитят, конечно, от ветров, но не укроют от огненных бурь или каменного града. Если обратить внимание на устойчивые строения, такие как контейнеры, имеющие хорошие крепления и способные выдерживать достаточно большой вес, то становится ясно, что они будут держаться до тех пор, пока на них не обрушится горная порода или нечто подобное, способное их уничтожить, и пока контейнер будет надежно закреплен, чтобы его обитателей не бросало из стороны в сторону под воздействием сильных ветров или в результате грохочущего движения пластов земли. В течение некоторого времени, пока континентальные платформы Земли не установятся в новое положение, будет происходить много главных толчков, вызванных сдвигом полюсов, а также много вторичных толчков.

Единственной структурой, которую ветры ураганной силы не смогут оторвать от земли, и которая сможет выдержать самые мощные ожидаемые землетрясения, является правильный овал, частично зарытый в землю. Купольные Структуры Domed Structures оказывают минимальное сопротивление ветрам (по причине обтекаемости), а если купол цельный, то он обеспечивает максимальную защиту от повреждений в результате землетрясений. Ветры будут проноситься над убежищем, но не смогут оторвать его от земли и поднять в воздух, и сильный, резкий толчок землетрясения не нарушит правильную форму овала. Овал (эллипсоид) со слегка приплюснутой формой у дна также установится в своё прежнее положение до землетрясения покачиваясь под влиянием вторичных толчков, вновь устанавливаясь на новой земле даже после землетрясения, которое опрокидывает любые типы жилищ. Сделанное из металла Made of Metal, подобное сооружение защищает также от огня и града камней. Это мнение может показаться слишком радикальным, но овал такого рода образует симпатичный потолок и может быть местом, внутри которого приятно находиться, особенно

когда жизнь и выращивание растений в помещении является насущной необходимостью. Многие группы, ориентированные на Служение Другим, работают над подобными строениями, готовясь к приближающимся катаклизмам.

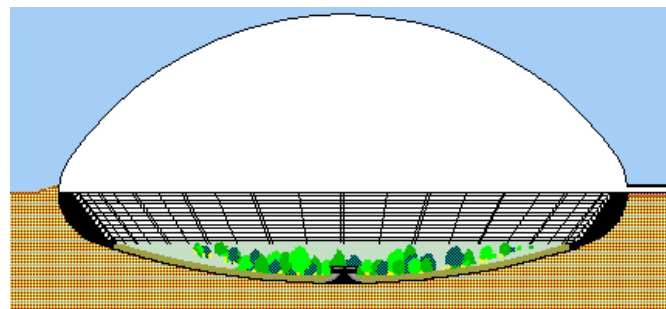

Высохшие соляные озера

Понятие места, которое является безопасным во время сдвига полюсов, определяется многими факторами. На равнину, примыкающую к горной цепи, могут надвинуться горы. Но если плиты раздвинутся или плавно переместятся мимо друг друга, этого не случится. Безопасность территории зависит от плиты, на которой она находится; и если плита поддвигается под другую, то высота этой территории относительно уровня моря может уменьшиться, и она погрузится под воду. Аналогично, если плита под давлением внешних сил надвигается на другую, то высота территории, которая на ней находится, относительно уровня моря, наоборот, увеличится. Все прибрежные районы будут подвержены затоплению, но некоторые из них будут самыми безопасными. Это касается тех мест, где будут происходить сильные землетрясения или там, где земля очень сильно нагреется. В подобных случаях самые высокие шансы выжить будут у тех, кто на лодках отправится искать спасение в море. Холмистая местность без резких перепадов высот может послужить хорошей защитой от ветров ураганной силы. Но в тех случаях, когда холмы состоят из рыхлой почвы, которая может непредсказуемо сдвинуться или соскользнуть, видимо, безопаснее находиться на открытой равнине.

У многих контактеров были видения, касающиеся Высохших Соляных Озер на западе США, старые морские пласты, поднятые вверх, когда западное побережье США было вытолкнуто к поверхности и надвинуто на плиты, лежащие западнее. Такие пласты (представляющие собой дно озер), безусловно, будут подвержены ураганам ветрам, и твердая плоская земля не располагает к тому, чтобы рыть в ней убежища. Эти бывшие озера окружены горами и холмами, в которых много ущелий; очевидно, что они сформировались, когда вода неслась к озерам откуда-то издалека. Эта земля сухая и твердая, во многих местах превратившаяся в камень, и у нее очень мрачный и негостеприимный вид. Она пропитана солью, так как прежде была дном океана, и совершенно непригодна для земледелия. Тем не менее, во время приближающегося сдвига полюсов Высохшие Соляные Озера будут иметь одно преимущество – эта земля не будет выгибаться. Высохшие Соляные Озера пережили миллиарды лет, выдержали множество сдвигов полюсов, таких же сильных, как и предстоящий, потому что они находятся на той же плите, что и окружающие горы, и *они* не будут перемещаться либо выгибаться.

Таким образом, если строения куполообразной формы удастся закрепить на дне озера, так что ураганы будут проноситься над ними, то это будет чрезвычайно безопасное место.

Безопасная Вода

В настоящее время Земля в изобилии снабжает человека тем видом ресурсов, который ему кажется неисчерпаемым, – пресной водой. Вряд ли для человека будет проблемой найти пресную, чистую воду, кроме случаев, когда он не примет дерзкое

решение – обосноваться и вести домашнее хозяйство в центре пустыни или океана. Её несут ручьи и реки, она накапливается в озерах, и если вы не найдете ее на поверхности земли, то почти всегда обнаружите в подземных озерах и реках. И если вы обеспокоены по поводу чистоты воды на поверхности, то всегда можете собрать дождевую воду, которая падает с неба незагрязнённой. До недавних пор человек заботился только о способах транспортировки воды, а также о том, как её избежать во время наводнений. С наступлением Промышленной Эпохи человек стал оживлённо загрязнять питьевую воду отравляющими веществами как на поверхности, так и под землей, так как яды просачиваются в грунтовые воды. И теперь уже мало кому покажется странным, что чистая вода продается в бутылках. Покупка такой воды не причуда, а насущная необходимость.

После катаклизмов произойдет резкий рост количества проблем, связанных со снабжением людей водой. Все источники воды могут оказаться отравленными, и даже старый добрый резерв – дождевая вода – не сможет дать годную для питья воду. Во время сдвига полюсов будут происходить сильные извержения старых и новых вулканов. В результате вулканический пепел будет выпадать из верхних слоев атмосферы в течение десятилетий, отравляя грунтовые воды. Люди, вынужденные пить эту воду с примесями, почувствуют не просто песок на зубах. Они обнаружат, что их нервная система начинает отказывать, в глазах всё становится расплывчатым, а пищеварительная система не принимает никакую пищу, которую удастся найти. Здесь речь идет главным образом об отравлении свинцом, которого человек совсем не мог бы ожидать от естественных водных источников. Свинец осаждается в течение целых геологических эпох и внедряется глубоко под землю, но сразу после катаклизма тяжелая свинцовая мантия извергается наружу и оказывается над земной поверхностью, причем большая её часть извергается в виде мельчайшей вздымающейся пыли.

Будут ли опасны грунтовые воды? Это зависит от обстоятельств. Во время катаклизма земля будет вздыматься и дергаться, и любые колодцы или трубопроводы развалятся на части. Скорее всего, грунтовые воды будут такими же ядовитыми, как и поверхностные, так как яд будет просачиваться с поверхности. И подземная вода, которая будет казаться чистой, тоже может нести медленную смерть. Грунтовые воды также могут соприкоснуться с тяжелой свинцовой мантией, которая чаще всего не будет вырываться во время извержений на поверхность. Что же делать, если нельзя доверять привычным источникам воды? Два подхода, которые способны обеспечить стабильным источником воды, – это процесс дистилляции и повторное использование воды, о которой известно, что она была чистой. Тем, кто привык пользоваться чистой пресной водой и считает это само собой разумеющимся, это может показаться утомительным и неприятным. Но те, кто подготовится к грядущим временам заранее, не окажутся внезапно без одной из самых важных жизненных составляющих.

Без воздуха человек умирает в течение нескольких минут, без воды – через несколько дней и без пищи – через несколько недель. Хлеб может быть основой жизни, но вода – это сама жизнь!

Примечание: текст ниже добавлен 21 декабря 2002 года во время прямого ZetaTalk на IRC.

Предполагая, что вулканический пепел будет осаждаться с дождём и смешиваться с туманом, накапливаясь в земле, мы советуем воду дистиллировать, чтобы удалить тяжелые металлы типа свинца. При этом нужно рассмотреть несколько факторов. Во-первых, участок суши может находиться в том месте, где дождей выпадает мало и которое располагается в стороне от воздушных потоков, несущих вулканический пепел настолько высоко, что самый тяжелый пепел выпадает раньше, и больших проблем с ним не будет. Во-вторых, при сильных ливнях содержание свинца, значительное количество которого вымывается именно ливнями, может резко уменьшится, так что свинец не будет накапливаться, или же он будет настолько растворён, что его количество можно будет не принимать в расчёт. В-третьих, территория может располагаться прямо на пути рас-

пространения вулканического пепла от вулкана, который продолжит действовать в течение столетий после сдвига, и будет непригодной для жилья намного дольше двадцати пяти лет, указанных нами ориентировочно. Таким образом, никаких общих указаний о том, когда земля или дождевая вода очистятся, просто нет. В таком вопросе решения необходимо принимать самостоятельно.

Запасы ядерного оружия

Что касается атомных электростанций и ядерного оружия, а также того, что случится с ними во время сдвига полюсов. Прогнозы самые зловещие. Тем людям, которые хотят сохраниться в нынешней инкарнации, мы советуем уехать из подобных областей еще до сдвига полюсов. Вследствие сдвига полюсов почти во всех случаях произойдет детонация атомных бомб. По этой же причине в атомных электростанциях появятся брешки, и радиоактивное заражение окрестностей будет более вероятным, чем взрыв. Взрывы на атомных станциях могут произойти только в случае, если их системы управления будут выведены из строя еще до сдвига полюсов, что приведет к неуправляемым ядерным реакциям. Во время сдвига полюсов ураганные ветры развевут выброшенную в воздух радиоактивную пыль до такой степени, что, в сущности, не будет центрального участка выпадения радиоактивных частиц. Что же касается радиоактивного загрязнения земли, то это совсем другое дело. Для тех кто, возможно, будет проезжать через области, где есть атомные объекты, будет разумно держать в руке счетчик Гейгера и ориентироваться по нему. Радиация может нанести вред даже тому, кто будет просто случайно проходить по зараженным местам.

Защита себя и тех, кого вы любите, от взрывов и выпадения радиоактивных частиц полностью зависит от вас. К сожалению, это то, что находится в руках самих людей. Наша помощь до, во время и после катаклизмов зависит от участия людей. Они должны Позвать, и мы не можем сделать больше того, что уже делаем, чтобы помочь. Мы не можем, например, предложить им, чтобы они Позвали. Мы не можем обойти требования, предъявляемые к Зову, и просто стараемся тем или иным способом сделать наши предложения достоянием гласности. Земля находится в 3-й Плотности, и по Правилам Невмешательства от нас требуют наблюдать и не вмешиваться. Если люди не предпримут шагов по разоружению, не обезвредят ядерное оружие и не закроют должным образом атомные станции, то, без сомнения, радиоактивное заражение произойдет. Таким образом, наша помощь до катаклизмов зависит от людей, которые посылают Зов. Во время катаклизмов те, кто являются Служащими Другим, действующими на 4-м уровне Плотности, могут быть "подняты" и спасены от мгновенного разрушения физического тела. Это "поднятие" будет чем-то таким, о чем в большинстве случаев они даже не будут знать. После катаклизмов мы будем помогать любому человеку, посланному Зов, как и раньше.

Загрязнители

Человечество живет в мире, где существует встревоженность по поводу роста запасов созданных им же отравляющих веществ. Некоторые из них, например, свинец, попадающий в окружающую среду из выхлопных труб автомобилей, которые работают на этилированном бензине, или хлористые соединения, уменьшающие толщину озонового слоя, кажутся безвредными, пока они не накопятся. Другие, – как например, хранящаяся в цистернах кислота или разлитая по банкам едкая щелочь, – снабжены надписями "яд", и с ними обращаются соответствующим образом. Эти отравляющие вещества, которые хранятся большими массами там, где их производят или на тех предприятиях, которые их используют, во время сильных землетрясений, вызванных катаклизмами, взорвутся и распространятся по всему миру ветрами ураганной силы. Добавьте к этому хранилища атомных зарядов, накопленных во времена холодной войны, которые во время землетрясений могут взорваться,

или утечку радиации из поврежденных атомных электростанций. Насколько Земля окажется пригодной для жилья после катаклизмов, когда человечество обнаружит, что все эти отравляющие вещества загрязнили места его проживания?

Во время катаклизмов в действие вступят несколько факторов, которые *не* присутствуют в обычное время, и эти факторы изменят картину коренным образом.

Такие отравляющие вещества, как кислоты или едкие вещества, наибольшую опасность представляют в концентрированном виде. Если же их разбавить, они станут практически безвредными. Например, кислота, содержащаяся в вашем желудке, в концентрированном виде может разесть ковер, но в разбавленном виде вряд ли вы заметите какое-либо её воздействие. Приливные волны, сильные ливни, которые будут казаться нескончаемыми после катаклизмов, и ветры ураганной силы, которыми будет сопровождаться сдвиг полюсов, приведут к тому, что возникнут процессы очень существенного рассеивания и разбавления и они будут происходить повсеместно. Поэтому вряд ли останутся какие-либо хранилища химических веществ, которые не будут разрушены в результате катаклизмов, а их содержимое не будет рассеяно. Благодаря этому в Будущем человечество окажется в более чистой окружающей среде, так как в течение определенного времени оно будет не готово и не способно вернуться к производству отравляющих веществ.

Местности, где радиоактивные вещества (например, те, которые используются в производстве атомных бомб или на атомных электростанциях) после катаклизмов окажутся под землей или будут разбросаны по поверхности Земли, будут опасными и вредными для людей, живущих в них или вблизи от них. Радиационное заражение, подкрадывающееся незаметно, может быть опустошительным, но в результате катаклизмов оно *не* произойдет по всему миру по тем же причинам, по которым будет минимизировано загрязнение другими отравляющими веществами. Радиоактивная пыль, выброшенная в атмосферу там, где произойдут взрывы, будет рассеяна так сильно, что станет безвредной. Там, где атомные бомбы взорвутся в своих шахтах или хранилищах, где нарушится работа атомных электростанций, а в их конструкциях появятся трещины и разломы, и в течение некоторого времени реакторы будут продолжать работать бесконтрольно, что приведет к разрушениям в результате плавления ядерного реактора – произойдет радиоактивное заражение территорий, и они станут опасными. Но эти проблемы будут носить *локальный* характер; по описанным выше причинам – в результате рассеяния радиоактивных веществ в воздухе они не станут глобальными.

Находящиеся в подземных хранилищах мины, ракеты и другое оружие *не* выдержат землетрясений силой 15 баллов по шкале Рихтера, которые потрясут Землю. Оружие и боеприпасы, так или иначе приведенные в действие подземными толчками, взорвутся, и поэтому станут безвредными. Опасность они представляют только для тех, кто во время взрывов окажется поблизости. Точно так же, как не уцелеют ваши города, так как высокие здания разрушатся, не сохранятся и смертоносные ракеты. Если ракеты не будут демонтированы и приведены в нерабочее состояние, то они будут практически все до одной уничтожены. Могут уцелеть пистолеты, если патроны, переложенные мягкими прокладками или помещенные в защитную жидкость, будут храниться отдельно. Таким образом, военное оружие как вид загрязнения будет, по нашему мнению, *уничтожено*.

Примечание: текст ниже добавлен 21 декабря 2002 года во время прямого ZetaTalk на IRC.

Загрязнение можно рассматривать с разных точек зрения. Если в водоём прольётся бутылка хлора, считающегося ядом, это приведет к смерти живых организмов, но такое воздействие будет *локальным*. Некоторые виды загрязнителей, например, полихлорбифенилы (PCB), которые действуют в течение длительного времени (из-за стабильности и малой летучести) и непрерывно поражают всё, с чем они контактируют, – это *не просто* загрязнители однократного действия: они являются, если можно так выразиться, бесконечными загрязнителями. Другие же вещества участвуют в химических реакциях, и поэтому их дей-

ствие самоограничено. Некоторые тяжелые металлы также воздействуют на окружающую зону только в течение короткого времени, а затем исчезают туда, куда *обычно* исчезают тяжелые металлы: они скрываются в толще земли или входят в состав химических соединений, и оказываются там, где они были в то время, когда человечество впервые их обнаружило и стало использовать в промышленности. Таким образом, когда люди смотрят на резервуары с хранящимися промышленными отравляющими веществами, они их считают постоянно существующей выгребной ямой, но это не всегда так. Если содержимое всех этих резервуаров смешать, получатся газы, произойдут взрывы и, в конечном счете, смесь превратится в то, что природа с этими химикатами делала с самого начала.

Пещерный человек застал Землю в определенном состоянии, и если бы всем ядам в резервуарах было позволено свободно смешиваться, это состояние снова восстановилось бы в короткий срок. Даже радиоактивные вещества стали отравой лишь потому, что человечество *собрало* их вместе, а если позволить им рассеяться, они придут в такое же состояние, в каком их застал пещерный человек. Таким образом, если мы советуем людям *не* задерживаться во время сдвига около промышленных площадок и не селиться там впоследствии, это не значит, что воздействие таких загрязняющих веществ сохранится надолго. Особенно, если они не будут поглощены небольшими водоёмами, под этим мы подразумеваем бассейны, а не озера. Попробуйте провести эксперимент. Возьмите химикаты, которых вы боитесь, и которые существуют на вашем местном промышленном предприятии, и смешайте их вместе в резервуаре для рыбы. Они должны быть соответствующим образом растворены пропорционально той концентрации, которая может возникнуть в близлежащем озере или реке. Запустите рыбу и посмотрите, что получится! Вы будете удивлены, когда обнаружите, что химикаты, смешавшись, взаимно уменьшили вредное воздействие друг друга! В природе эти вредные химикаты были когда-то безвредными, и они снова станут таковыми.

Как избежать паники последней минуты

Несмотря на всеобщее отрицание и запрещение разговоров о приближающихся катаклизмах, правда выплывет наружу, когда вращение Земли замедлится, а затем остановится. Это не может не случиться. В целом, те, кто раньше не знал о катастрофе или отрицал ее возможность, будут реагировать двояко – либо предпримут перелет, либо впадут в состояние полного паралича воли. Второе не нуждается в разъяснении. Это означает сидеть дома и попивать сухое вино. Печь торт и отправляться на вечеринку только для того, чтобы в развлеченных время прошло быстрее. В состоянии паралича не предпринимается никаких попыток избежать нависшей беды. Разумеется, и те, кто будет продолжать все отрицать даже тогда, когда ночь не перейдет в день или день будет длиться без конца, тоже будут находиться в состоянии, аналогичном параличу. Будут и такие, которые пойдут на работу, будут пытаться делать покупки и выполнять свои социальные функции, как будто ничего необычного не происходит. Социальная деятельность человека стремится к покою и равновесию.

Те, кто почувствуют серьезность ситуации, попытаются спастись бегством. Если они были информированы о возможности катастрофы, но только посмеивались, то, возможно, *знают*, что делать и куда бежать, и попытаются сделать это в страшной спешке. Они бросят вещи и даже своих любимых людей, и кинутся из дома. Распахнув настежь двери, они бросятся бежать из города по направлению к холмам, чтобы найти там укрытие. Если же они не были информированы, то все равно попытаются бежать, кто куда. Одни, глядя на раскаленное Солнце, которое не смилостивится над ними, съезжатся от страха в своих домах, которые, в конце концов, раздавят их, так как этим людям не придет в голову ничего лучшего. Другие, слыша, как стонет под ними Земля, попробуют, если смогут, подняться в воздух или

выйти в море, но в конце концов будут только сброшены на землю ураганными ветрами или погибнут под огромными волнами высотой в тридцать и более метров. А те, кто подготовились и заранее переместились со своими любимыми в безопасное место, не будут ограблены в последнюю минуту. И не потому, что отставшие, охваченные паникой последней минуты, не попытаются к ним присоединиться. А потому, что отставшие не смогут добраться до них.

Представьте себе ситуацию. На одной стороне Земли Солнце не садится. Температура воздуха растёт. Машины и механизмы ломаются. Телефонные линии работают с перебоями, а дороги заблокированы вышедшими из строя автомобилями. Те, кто идут пешком, по жаре не смогут уйти далеко. В сущности, все останавливается от жары. Люди ищут прохладное место и хотят, чтобы хоть что-то произошло. На другой стороне Земли царит нескончаемая ночь. Здесь деятельность остановилась не от жары; здесь просто все объято сном. Предприятия и учреждения не открываются, так как все сбиты с толку. В чем дело? Часы идут неправильно? Телефонные линии тоже работают с помехами и очевидно, что отсутствует координация во всем. Ночная смена наконец идет домой, совершенно измученная, но дневная смена не идет на работу. Путешественник, пытающийся ехать куда-либо, обнаруживает необслуживаемые заправочные станции и не заправленные автомобили, заблокировавшие дороги. Поэтому те, кто только в последнюю минуту разобрались в ситуации, как правило, не смогут никуда уехать, хотя бы этого или нет.

Исключением могут стать только богатые люди или представители власти, у которых есть самолет, заправленный, находящийся в рабочем состоянии и готовый к полету в момент приближения кризиса. Частные посадочные полосы и земельное владение в сельской местности с большим запасом продуктов – все это сделает возможным перелет в безопасное место в последнюю минуту. Именно такие планы вынашивают представители правящих кругов, которые, заботясь о себе, принимают все меры для того, чтобы держать все остальное человечество в полном неведении.

Уровень Подготовленности

Поскольку приближается Сдвиг Полусов и земные изменения, возмещающие о сдвиге, игнорироваться больше не могут, люди во всём мире будут находиться во время изменений на разных уровнях подготовленности к предстоящему ужасу. В большинстве случаев, население обнаружит, что едва ли способно воспринять обрушившуюся на них ошеломляющую новость, что жизни, которую они знали, более не будет. Их уровень подготовки будет зависеть от того, где они живут, от их состояния здоровья, и от каких-либо отложенных вещей первой необходимости, которыми они располагают в последние дни.

Те, кто живёт в прибрежных городах или вблизи вулканов, инстинктивно поймут, что они не находятся в безопасности, поскольку во время их пребывания в этих зонах предвестники в виде приливных волн и вулканических извержений будут появляться регулярно. Они постараются убежать, к безопасности, что будет иметь реальные результаты только в редких случаях. Больные или инвалиды, или ленивые обнаружат, что они едва ли смогут сделать больше, чем подчиниться давлению обстоятельств, поскольку их начнет охватывать паника. В условиях, когда двери оставлены открытыми и товары не охраняются, начнётся мародёрство, но так как грабители, вероятно, будут наткнуться на паникующих владельцев магазинов или домохозяев поэтому мародёрство, само по себе, будет опасным занятием. Те, кто живёт в безопасных районах, будут топтаться на одном месте, неуверенные и бесконечно обсуждающие ситуацию и ее альтернативы с такими же запутанными и встревоженными соседями.

Там, где было сделано раннее предупреждение или была осведомленность о наступающих изменениях, подготовка, возможно, была начата, но в большинстве случаев она будет оттянута

до последней минуты. Готовиться или принять предупреждения всерьез, означает сохранять жизнь и веру, поэтому игнорирование предупреждений и отказ от принятия мер представляет собой вид отрицания. Те, кто был предупреждён, но отказывался принимать меры, внезапно бросится в безумную деятельность, хватая всякие вещи, которые могут помочь выжить, или продовольствие, которое может находиться под рукой, и пытаться в сумасшедшем порыве найти безопасное место, если они ещё не там. С дикими глазами и непреклонные, они пройдут через что угодно на своём пути, как бы пытаясь выбежать из горящего здания. Такой тип подготовки плох вдвойне, потому что он недостаточен из-за задержки и привлекает к себе внимание из-за шумных действий в последний момент, поэтому этот способ будет больше похож на самозащиту, чем будет успешен.

Если человек воспринял предупреждение серьезно, или прислушался к своим собственным соображениям в течение месяцев и недель до сдвига, его воля будет непреклонна в исполнении плана.

Те, кто для себя решили, что они, вероятно, погибнут, или сделали такой выбор, будут прощаться, это будет очень похоже на прощание находящихся на смертном одре или на тонущем корабле. Если окружающие отказываются воспринимать признаки, предвещающие сдвиг полюсов, с этими людьми будут обходиться, как будто они психически больны, поэтому им имеет смысл найти друг друга для поиска понимания и общения в компании типа клуба самоубийц.

Если план спасения разработан и тщательно отрепетирован, по крайней мере мысленно, он будет, по всей вероятности, успешен. Перемещение возможно за недели перед сдвигом, особенно, если были определены и исследованы альтернативные маршруты. Путешествуйте налегке, не привлекая внимания, как будто собирались на скорую руку, что легко может быть замаскировано множеством объяснений. Возможно семья собирается посетить родственников, или едет в отпуск, пережила смерть в семье или должна присутствовать на похоронах, или просто переезжает в поисках работы или смены места жительства и просто ищет хорошее место.

Когда люди находятся недалеко от безопасного места, то будет поставлена инсценированная и искусственная пьеса. Слишком ранний отъезд в убежище, которое обеспечит безопасность от землетрясений, ветров и возможных огненных штормов, возбуждает соседей или других нежелательных людей, поэтому разыгрывается напускное безразличие. Это само по себе может стать разоблачением тайны, но в большинстве случаев, за исключением слишком плохой игры, которая может стать возбуждающей красной тряпкой, соседи не заметят примет развития действия, потому что они сами находятся в некоторой панике.

Стабильные сообщества в безопасном месте, обеспечивающие своё выживание самостоятельно, будут защищены от наплыва отчаявшегося и плохо подготовленного прибавления к своей численности. Может иметься ограждение периметра места, чтобы воспрепятствовать проникновению или направить в другую сторону толпу вновь прибывающих. Маловероятно, что такие толпы будут продвигаться из города, отклоняясь от известных трасс, как, например, как в направлении к холмам или к сельской местности. Те, кто заранее не подготовился, будут в состоянии паники, так что те, кто попытается покинуть города будут теснимы двигающимися по их пути в город, а желающие оставить береговую линию столкнутся с толпами стремящихся достичь побережья. Любое действие, по мнению охваченных паникой, лучше чем бездействие, поэтому совершаются действия, не поддающиеся логике.

Друзья и Родные

Если Вы напоминаете о себе тем друзьям и близким, о которых вы беспокоитесь, не требуя от них чего-то взамен, например, каких-либо соглашений или обязательств, то наступит время, когда они к вам придут. Они захотят вас увидеть, поскольку

кто-то из них интуитивно встревожится, и когда *они* станут озабоченными, у вас не будет никаких проблем общаться с ними как с восприимчивой аудиторией. Реакция каждого человека на земные и социальные изменения будет разной. У некоторых стойкость возрастёт, поскольку приближается сдвиг, некоторые испытают внезапный прорыв и они станут сознательными и ориентированными. Некоторые будут казаться надёжными, составляющими планы партнёрами, а затем, когда наступит время, станут отстранёнными и мелочными. Некоторые станут истеричными, по сути разрушающими всё, что находится вокруг них, если им позволят. Истерика может охватить кого-то из тех, от кого ждут, что он будет опорой, а такой опорой, к всеобщему удивлению, станет чудаковатая личность. Поэтому как подходить к друзьям и членам семьи тому, кто надеется сформировать группу спасения – это ответ *не* простой, поскольку изменчивость так же велика, как проблема, вставшая перед народом! Наш совет – не кладите все яйца в одну корзину, сохраняйте такую значительную гибкость, насколько это возможно, и не удивляйтесь ничему, как перед вами может проявиться человек!

Признаки приближающейся катастрофы

Многие люди, прочитавшие наши предупреждения, захотят прислушаться к ним, но не смогут покинуть свое место жительства по нескольким серьезным причинам. Возможно, они заботятся о больных или травмированных родственниках, либо ведут проекты, важные для блага человечества, либо имеют детей, которые ходят в школу и т.д. Мы не говорим сейчас о тех, кто не хочет бросить свои предметы роскоши, удобства и комфорт, или получает удовольствие от своего места в жизни, которое дает им ощущение власти. Мы говорим о тех, кто вынужден ждать до последней минуты, прежде чем отправиться в безопасное место, так как их отсутствие может плохо отразиться на людях, зависящих от них. Переезд может также повредить тем, кто зависит от деятельности или услуг, лучше всего предоставляемых в том месте, где они находятся в настоящее время. Многие люди, полностью действующие в ориентации Служба Другим, для которых мы все это сейчас говорим, окажутся именно в такой безвыходной ситуации (называемой также Уловка-22), так как они часто посвящают свою жизнь другим.

Сдвиг полюсов *ни для кого* не будет неожиданным, так как будет множество Неопровержимых Признаков Undeniable Signs того, что *что-то* очень важное стоит на пороге. Что же это за признаки? Увеличение количества землетрясений и извержений вулканов, упорные засухи и необъяснимые ливни, и, наконец, то, что больше всего говорит о наступлении кризиса, – постепенное, все более заметное замедление вращения Земли. Тем не менее, трудно определить *точное* время, день, или неделю, когда нужно бросить все дела и направиться к холмам или в сельскую местность. Существуют ли признаки приближающейся катастрофы, которые можно использовать в качестве ориентира? Да, они существуют.

Самым бросающимся в глаза признаком будет замедление вращения. В настоящее время степень замедления такова, что эталонное время приходится корректировать на доли секунды в год; но это положение дел скоро изменится. Это увеличивающееся замедление будет все меньше освещаться в средствах массовой информации, так как часы будут корректировать тайно, предоставляя общественности верить в то, что это *их* часы спешат. Но настанет момент, – это будет за несколько дней перед остановкой вращения, когда все станет совершенно очевидным. Проснувшись поутру, кто-то обнаружит, что за окном темно и никаких признаков рассвета, в то время как часы в доме и все соседи подтверждают, что сейчас на самом деле утро. Это признак приближающихся катаклизмов. Вращение полностью остановится через один-два дня. Причем за таким утром последует вечер, когда будет казаться, что солнце не хочет са-

диться. Оно сядет *на несколько часов* позже, чем обычно, а затем вращение полностью остановится.

Вторым безошибочным признаком приближающейся катастрофы будет тончайшая красная пыль, которую нельзя спутать ни с одним природным явлением. Озера и реки станут красными, цвета крови, как сказано в Библии (Откровение Иоанна Богослова), и эти частицы железной руды придадут воде неприятный вкус. Этот признак появится почти одновременно с быстрым замедлением вращения, так как 12-я Планета должна находиться между Землей и Солнцем, чтобы космический мусор, который она несет в своем хвосте, охватил Землю. Опять-таки, это случится за один-два дня до остановки вращения; а как только вращение остановится, путешествие станет трудным или даже невозможным.

А те люди, которые до сих пор пребывают в первобытном состоянии и не имеют механических часов, не смогут не заметить третий признак, который появится позже. Во время замедления, а затем и остановки вращения Земля будет стонать. Этот звук люди могут услышать только во время землетрясений. Причем стон будет постоянным, даже непрерывным, как будто под тяжестью, от которой Земля пока не может освободиться с помощью землетрясения, но и не может выдерживать это молча. Для тех, кто не уверен в точности своих механических часов, и кто не заметил присутствие красной пыли, так как постоянно сидит дома, этот стон Земли будет эквивалентен сигналам пожарных машин. Катастрофа приближается, независимо от того, готовы ли или нет!

Час Сдвига

Мы воздерживаемся указывать на нашем сайте ZetaTalk *точный* час прохода по нескольким причинам:

Правящие круги и те группы, которые могли бы воспользоваться преимуществом при добродушии простого народа, будут использовать это знание, чтобы лучше заманивать людей в ловушку и подчинять их, и таким образом обеспечить своё собственное выживание за счет этих добросердечных людей.

Расчётное время этого момента может слегка измениться из-за некоторых вопросов, касающихся солнечной системы, так что при ошибках в вычислении можно было бы увидеть нас в ужасе, наблюдающих, как добросердечные люди *слишком поздно* – задерживаясь на дни или часы – стремятся спасти тех, кто от них зависит; и обсуждение этой темы мы предпочитаем избегать для более позднего извещения с большей точностью.

Земля сдвигается, и когда подойдёт время, *точное* положение Земли по отношению к проходящей планете слегка изменится, поэтому предостережения для той или другой части мира в последнюю минуту или в последнюю неделю могут в любом случае измениться. Лучше оставить это *на потом*, чтобы не могло произойти никаких недоразумений.

Таким образом, поскольку мы приближаемся к сдвигу, наши сообщения приобретут большую точность, а сегодняшние сообщения точны настолько же, насколько может быть точной *основная* информация. В отношении этого связь налажена. Дата 15 Мая часто указывается как до некоторой степени точная *начальная* дата. У этого выявленного с некоторой точностью начала не определено число дней или недель (разброса). Любой, кто прервёт ход своей жизни, уехав куда-то в другое место, и *в течение дня* 15 Мая будет находиться в безопасном месте, не встретит чего-то причиняющего беспокойство или не будет иметь какого-то сожаления. Но эта дата отстоит от ожидаемого дня сдвига настолько близко, насколько мы можем сейчас точно её определить. 15 Мая будет совершенно очевидно, что *происходят* земные изменения, большинство людей будет ходить в шоке, оцепенелыми. Не будет никаких дебатов относительно ошибки. Мы утверждаем, что вращение остановится, приблизительно, на неделю.

Наилучший совет состоит в том, чтобы *не* следить за своими часами, а наблюдать небеса. Не стало ли заметно, что Луна или звезды стали двигаться? Тогда это *началось!* Имейте всегда в своей группе наблюдателя, или даже не одного. У вас есть минуты до остановки, когда произойдут большие землетрясения, чтобы достичь безопасности. Меньше часа.

Проходящая планета будет видима всем на той части Земли, которая обращена к Солнцу, но не на темной стороне, за исключением того, что там, наверно, может быть виден отстоящий в сторону хвост, подобный хвосту кометы, но красноватый. Для тех, кто будет наблюдать проход, проходящая планета будет выглядеть в виде медленно движущегося Красного Креста, не большего, чем Луна.

Если час сдвига может быть перепутан – в случае, когда ночное небо или Луну или Солнце скрывают облака, для определения момента сдвига коры существуют другие подсказки. От Земли станут исходить звуки, отличающиеся от стенаний, которые будут раздаваться в течение недели остановки, когда кора испытывает *напряжение*, возникающее из-за стремления вращающегося под ней ядра двигаться во время остановки коры. Стенания, во время которых уснуть сможет только крайне усталый, *прекратятся*, сменившись звуками разрывов, движением рывками, поскольку кора начнёт разделяться, и в сочетании с наблюдением положения *Солнца*, или любой звезды на ночной стороне земного шара, это станет ключом.

В течение недели остановки вращения люди получают указание некоторые периоды оставаться в какой-то канаве или в пристанище в виде ровной площадки, – в течение всего этого времени. Выполнять это будет, фактически, не трудно, поскольку все будут слоняться туда и сюда, держась друг друга, никакие другие новости или какое-либо событие их отвлекать не будут. Занимать могут дети, если не было запланировано их куда-то отправить и они не отбились далеко. Тех, кто нуждается во сне, уложить спать, например, в укрытии. План – свести к минимуму необходимые шаги, когда тревога спадёт, и допускается несколько ложных тревог со здоровым юмором!

Достоверность

Примечание: записано 7 декабря 2002 года во время сеанса прямой связи с ZetaTalk на IRC.

Многие из тех, кто хорошо знает, что наши предсказания погодных изменений и того, как они повлияют на урожай зерновых, являются *чрезвычайно* верными, все еще указывают на гастрономы с продовольственными складами и заявляют, что всё это ложь. Погода повлияла на урожай зерновых, которые вели себя в течение 2000 года в полном соответствии с предсказанием, и СМИ об этом сообщали, а затем *замолкли*, и в широких масштабах это обнаружилось только теперь, поскольку правящие круги заняты собственными заботами. Разве мы предсказывали, что *повсеместно все* люди будут голодать, и что они не смогут добыть ни крошки хлеба? Вряд ли, но это – критерии для выявления тех, кто стремится по-прежнему отрицать. Пока где-нибудь на Земле можно достать сухарь, наши предсказания для них будут ложными. Аналогично, истинность нашего предсказания о том, что землетрясения будут линейно расти как по силе, так и по частоте, была доказана только недавно, поскольку рост количества землетрясений стал настолько значительным, что его *нельзя не заметить*. Мы также предсказывали, что будет происходить неполное освещение, и что о землетрясениях в отдаленных местах просто будут молчать, и этот факт высветился тоже недавно. Пока власти изымали данные о землетрясениях из базы данных, или указывали на их меньшую степень, или давали краткий обзор статистики, *не* подкреплённый фактическими данными о землетрясениях, отчаянно стремящиеся к отрицанию обвиняли нас в том, что мы даём ложные предсказания.

И подобным же образом, хотя мы сообщали, что пока эта планета будет приближаться в течение последних месяцев, рост

количества землетрясений останется линейным, а не превратится в экспоненциальный, и приливы, которые станут выше обычного, не будут затоплять высокими волнами внутренние территории, безрассудно отрицающие будут хотеть достоверности, ведь их может убедить только трагедия. Сдвиг полюсов произойдёт в момент прохода и в результате *магнитного* влияния. До прохода влияние входящей планеты подобно воздействию одной букашки, борющейся в сетях паука, на другую букашку, попавшую в другое место сети. Даже если эти две букашки удалены друг от друга, но *существует* взаимодействие между ними, и если одна букашка может двигаться туда-сюда, приближаясь к другой пойманной букашке, колебания и влияние будут ощущаться этой пойманной букашкой всё сильнее. Но тем не менее, в аналогии с насекомыми и паутиной мы говорим о дёргании в паутине, о колебаниях, которые совершаются до тех пор, пока путешествующая букашка не *достигнет* пойманной букашки. Тогда и начнётся драма! Цепляющиеся ножки! Жужжащие крылья! В своём отчаянном взаимодействии обе букашки могут и поранить друг друга.

Таким образом, Земля отреагирует по-настоящему *в момент прохода*, а до этого она просто «подергивается». Сотрясающиеся платформы сомкнулись нижними частями, поскольку Земля сжимается из-за действия механизма, который человечеству ещё не понятен. Это показывает рост количества глубинных землетрясений в течение предыдущих десятилетий. Как только платформы оказались снизу запертыми, поверхностные землетрясения стали передаваться рикошетом другим поверхностным пластам, проявляясь как эффект домино, который заявил о себе, согласно нашим предсказаниям, в 1999 году. Теперь же рост количества землетрясений стал очевидным для общечеловечности. На что же указывает все это в связи с реакцией Земли на приближающуюся планету? За все это ответственно *ядро*, поскольку изменения характера циркуляции ядра проявляются в возросшей вулканической активности и в росте количества землетрясений, так как платформы, как мы недавно описали, демонстрируют теперь не только эффект домино, но и характер предстоящего *сдвига*. Во время сдвига напряжение, испытываемое платформами, будет таким, что Тихий океан сократится, а Атлантический – расширится, и это теперь показывают изменения на поверхности земли – растяжение суши вдоль Атлантики и переотражение землетрясений вдоль побережий Тихого океана. Как всё это изменится в следующие месяцы?

Эти процессы будут проявляться *больше и сильнее*, так что в городах возникнут проблемы с проживанием, и люди будут заняты уборкой последствий ущерба, нанесённого прошлым землетрясением, в ужасе ожидая *следующего*. Усиленная циркуляция ядра, *наиболее* отзывчивого на приближение магнитного гиганта, нагревает также платформы Земли, вызывая таяние полюсов и ледников и повышение уровня моря. Это уже происходит, но масштабы в данное время занижаются, однако, когда, расположенные вдоль береговых линий города будут затоплены на несколько футов (1 фут=30 см) водой, и она появится на улицах, занижение подъёма уровня океана станет для общечеловечности *очевидным*, подобно занижению сведений о землетрясениях. Как это изменится в месяцы, предшествующие сдвигу? Приливы станут более *высокими*, наводнения – более обширными, а городская администрация – более обезумевшей. И когда планета начнёт расти прямо на глазах, приближаясь настолько быстро, то вращение земли замедлится на несколько минут, а затем на несколько часов в день, и потом *остановится*, и все, что мы описали, будет увеличиваться линейно.

Те, кто хочет, чтобы о достоверности трубили в фанфары, и требуют этого, просто не анализируют информацию. Они – ещё дети, которые желают видеть только черное и белое, и чувствуют себя неудобно, когда надо размышлять самостоятельно. Во время сдвига они в любом случае растеряются, и впоследствии их обнаружат беспорядочно блуждающими, потерявшими, требующими от какого-нибудь незнакомца, чтобы в их жизни привнесли определённость.

Будущее

Земля будет обитаемой после катаклизмов, поэтому человеческий род и пережил предыдущие катастрофы. Но положение вещей будет следующим. Трудная и короткая жизнь. Высокая детская смертность. Выживают сильнейшие. Там, где люди будут жить общинами и помогать друг другу, шансы выжить не так уж плохи. Населенность будет различной, в зависимости от места. Полюса сдвинулись, роза ветров изменилась, продолжатся извержения из действующих вулканов, и потребуются некоторое время, чтобы все улеглось. Дожди кажутся непрерывными, но для растений это не такая беда, как для млекопитающих, пытающихся обсушиться. Пища не столь разнообразна, как раньше, в том, что касается основных, привычных продуктов питания, но в других отношениях она более разнообразна. Те, кто выживут, научатся есть все, включая жуков. Жуков будет очень много, так как создадутся благоприятные условия для их размножения: влажная среда и наличие пищи – мертвых тканей, которые, видимо, будут повсюду.

Следует ожидать, что количество выживших будет зависеть от того, как люди подготовятся к катаклизмам. Если правительство не проинформирует население о том, что предстоит, и если оно боится паники и потрясений больше, чем последствий замалчивания, то подготовка не будет проведена должным образом. Но, по правде говоря, подготовиться будет трудно. Слишком большие изменения произойдут, и человек не может контролировать эти изменения.

Во время прошлых катаклизмов население тоже уменьшалось, но так как условия жизни были, в основном, примитивными, от землетрясений погибало сравнительно немного людей; кроме того, почти все выжившие умели заниматься земледелием и животноводством. Во времена прошлых катаклизмов жилища были легкими – соломенные хижины, деревянные домики или сделанные из ткани шатры. Во время землетрясений такие жилища распадались или разлетались, а не оседали на землю, давя своих обитателей. И те, кому повезло не оказаться на пути приливных волн либо потоков лавы и не находиться на поднимающейся или горячей земле, – те выживали. Выжившие в прошлых катаклизмах имели *после* катастрофы не намного меньше, чем до нее, так как и раньше вели борьбу за существование. Конечно, жизнь становилась более тяжелой, так как можно было заниматься земледелием и не получать урожая, и в результате домашние животные быстро умирали от недостатка кормов. В реках было все меньше и меньше рыбы, фруктовые и ореховые деревья не плодоносили; точно также не хватало и даров дикой природы (грибов, ягод и т.д.). Оставшимся в живых пришлось стать более изобретательными, и они начали есть все, что удавалось найти – кору, жуков, мох, листья, а иногда и друг друга.

Но приближающийся сдвиг полюсов будет иметь несколько отличий от прошлых катаклизмов, причем все эти отличия являются дурными предзнаменованиями для современных людей.

Население является скорее городским, чем сельским. Промышленная революция, которая затронула почти каждую страну, проложила путь для коренного изменения пропорции людей, занимающихся сельским хозяйством. В прошлые эпохи сельским хозяйством занималось почти 100% населения. Но в наше время механизация сельского хозяйства в индустриальных странах позволила *освободить* от этой работы почти 100% населения. Поэтому оставшиеся в живых люди этой категории не будут иметь никакого представления о том, как жить с земли, плодами своего труда на ней.

Поскольку население, не занимающееся сельским хозяйством, почти никогда не работает физически, оно является физически слабым. Даже домашняя работа, которая раньше была изнурительной, теперь, благодаря современной бытовой технике, не требует значительных физических усилий. Слабые тела оставшихся в живых людей этой категории, находящиеся "не в форме", будут для них ненужным бременем в Будущем.

Многоэтажные дома или даже коттеджи во время катаклизмов будут смертельными ловушками; их обитатели, если даже не будут раздавлены, то окажутся в западне. Если в прошлом жилища представляли собой одноэтажные хижины с соломенными или другими легкими крышами, то сегодня о таком жилье никто и не думает. Считается, что дом должен быть массивным, и именно такими домами сегодня застраиваются перенаселенные города. Людей запихивают в квартиры, расположенные одна над другой в домах, которые наверняка рухнут во время сильнейших землетрясений, сопровождающих катаклизмы.

Прибрежные районы перенаселены, так как считаются лучшими местами для жизни, и их население избавлено от необходимости заниматься сельским хозяйством. Эти города, в которых живут миллионы людей, попадут под гигантские приливные волны, и когда вода отступит, в живых не останется никого.

Человек создал отравляющие вещества и оружие; все это обернется против него во время и после катаклизма. Цистерны с химическими веществами взорвутся, выбрасывая свое содержимое, а те, кто имеет оружие, будут использовать его для того, чтобы отнять драгоценную пищу у тех, кто не вооружен.

В условиях нехватки пищи, которую нигде нельзя будет найти, произойдут случаи каннибализма, причем детей будут есть первыми. Родители, защищающие своих детей, будут убиты и тоже съедены. В прошлом стремление съесть друг друга приводило к битвам сильного против сильного, которые крайне редко были бездействием, но теперь оружие, например, пистолет, стало великим уравнивателем. Побеждает тот, у кого пистолет. Тут и там будут также вспыхивать перестрелки, и в отсутствие закона, правопорядка, последствия будут самыми кровавыми.

Поэтому мы делаем следующий прогноз: 90% населения погибнет в результате прямых или косвенных последствий катаклизмов, а выжившие разделятся на противоположные лагеря вследствие все большей поляризации¹ в сфере духовной ориентации. *Это* Будущее будет различным, как физически, так и духовно.

Что выживет

Не следует представлять себе жуткую картину жизни после катастрофы: нет больше поющих птиц, нет больше пиццы. Это описание неверно. Птицы выживут, и, естественно, будут петь, и так как мы предполагаем, что поваренные книги и ингредиенты тоже останутся, то будет и пицца. Несмотря на то, что из-за вулканической пыли по меньшей мере на два десятилетия Землю окутают сумерки, жизнь будет продолжаться. Не все реки и озера будут отравлены, но эти явления следует ожидать и заранее принять меры предосторожности. Для того чтобы обеспечить себе безопасное жилище и пищу, не требуется много денег и больших усилий. Вполне достаточно здравого смысла.

Что касается техники, то она тоже останется, если вы Подготовитесь Prepare. Все, что работает на электричестве, по-прежнему будет работать, если не разобьется в результате землетрясений. Поэтому планируйте свои действия соответственно. Не следует ожидать, что ваши нынешние источники энергии, т.е. нефть и газ, воспламятся и выгорят во время катаклизмов. Но тем, кто хочет выжить, мы не советуем размещать запасы этих энергоносителей вблизи от своих жилищ. Батарейки и аккумуляторы разрядятся, но человечество будет находить все больше и больше альтернативных источников энергии.

¹ Поляризация (франц. polarisation, первоисточник: греч. πόλος — ось, полюс) — процессы и состояния, связанные с разделением каких-либо объектов, преимущественно в пространстве. Здесь: разделение на противоположные духовные ориентации.

Великий уравнитель

Беспокойные времена, подобные тем, которые принесет надвигающийся катаклизм, – это великие уравнители. Тогда как в стабильные времена сильный и/или умный берет верх над слабым и/или одуроченным и порядочные люди приходят к финишу последними, в бурное время игровое поле выравнивается. Богатым и влиятельным, *несмотря* на то, что их предупредят о приближающемся сдвиге полюсов и к их услугам окажутся все средства и возможности для того, чтобы обеспечить им безопасность и комфорт, будет не лучше, чем всем остальным людям. Природа человека такова, что он старается не смотреть в глаза реальной действительности в отношении того, что должно произойти и какой будет последующая жизнь. Человек склонен рассматривать краткосрочную перспективу, и избегать гнетущих мыслей о долгосрочной. Поэтому богатый запасает пищу и воду и большое количество аккумуляторов, но не думает о том, что он будет делать *после* того, как все эти припасы закончатся. Вся жизнь богачи полагались на услуги других, и теперь они утешают себя смутными представлениями о том, что цивилизация и правящие круги восстановят себя вскоре после катастрофы, и они смогут вернуться к магазинам, покупкам и т.д.. На самом деле в этой ситуации действует ложное чувство безопасности, которое не дает должным образом отреагировать и как следует подготовиться.

Небогатый человек может оказаться без товаров и услуг, но так как это его привычное состояние в нормальных обстоятельствах, то он мобилизуется и достигнет больших успехов в Будущем. Он будет меньше убиваться и больше обдумывать возможности выбора, а также рисковать, в то время как богатый будет сидеть на остатках своих игрушек, пока его не настигнет смерть. Точно также может оказаться, что люди с физическими или умственными недостатками в Будущем будут иметь преимущество над теми, кто цел и невредим. Они уже приспособились к унижению и тому, что все смотрят на них сверху вниз. Парализованные будут чувствовать себя более комфортно, чем те, кто только что потерял глаз или руку, и душевнобольные будут давать советы тем, кто сошел с ума от смятения и чувства потери. Вероятность выжить в очень большой степени зависит от способности к адаптации, и в этом отношении те, кто сегодня внизу, имеют преимущество над теми, кто наверху. Приближающийся сдвиг полюсов будет великим уравнителем.

Манна небесная

Обычно считается, что углеводороды, например нефтепродукты, образуются в результате чрезвычайно сильного нагрева и под давлением, т.е. в таких условиях, которые, как считает человечество, могут создаваться только под поверхностью земли, где биологические элементы зажаты между слоями земной поверхности. Но они образуются также и в воздухе во время каждого пролета 12-й планеты, так как в атмосфере есть все необходимые компоненты – углерод, кислород и водород. Во время сдвига полюсов происходят мощные извержения вулканов, вызывающие чрезвычайно сильный нагрев проходящих над ними воздушных потоков. Эти факторы, в сочетании с непрекращающимися вспышками молний, которые будут наблюдаться в некоторых местах, приведут к образованию многих химических соединений, которые в обычных условиях *не* образуются в атмосфере. Некоторые из этих элементов представляют собой то, что люди называют "нефтепродуктами", но будут образовываться также их близкие родственники – углеводы.

Во многих частях света сохранились письменные свидетельства, что после сдвига полюсов люди находили на земле в утренней росе то, что евреи называли *манной*. Бусинки углеводов по вкусу напоминали мед, а там, где они попадали на воду, она становилась похожей на молоко. Поэтому места, где наблюдалось подобное явление, иногда называли "землями молока и меда".

Не во всех местах будут находить это удобный вид пищи, доставленный прямо к завтраку. И не всю эту пищу смогут собрать и съесть голодные люди, так как им придется соревноваться с жуками и грызунами. Они, похоже, меньше нуждаются во сне, чем усталые и плохо питающиеся люди, которые, проснувшись, с трудом пробираются во мрак. Манна образуется и выпадает в тех уголках земли, где воздушные потоки только что прошли над действующими вулканами. В некоторой степени манна образуется и в обычное время, но резко выраженным это явление становится только после сдвига полюсов благодаря экспоненциальному росту вулканической активности. В других частях света вы не найдете такого дара – манны, покрывающей землю на заре. Но жителям мест, которым в этом отношении повезло, придется рано встать и поспешить, если они хотят вообще найти манну. Ее будет съедать не только те, кто ползает; она будет также таять и просачиваться в землю в результате повышения дневной температуры по сравнению с ночной.



Крах правительства

Давайте рассмотрим, что представляет собой правительство США, которое мы будем использовать в качестве примера, так как это действительно самое сильное правительство, и, прежде всего, демократическое. Это правительство, созданное людьми и для людей, основано на выборной системе. Выиграть выборы трудно даже в самые лучшие времена. Как правило, явка людей на выборы довольно низкая. Итоги выборов для точности проверяют и перепроверяют, и в этом помогают и компьютеры, и трудолюбивые добровольцы. Существуют также предвыборные публикации в прессе, рассказывающие о кандидатах и их взглядах, дебаты и другие подобные информационные мероприятия.

Как все это будет выглядеть в мире, подвергнувшемся такому катаклизму, который мы описываем? Электричество будет не везде. Средства связи, в основном, вернутся к тому состоянию предыдущего столетия, т.е. информация будет распространяться письмами или курьерами. Понятие законодательной власти будет трудно поддерживать даже на уровне округов, не говоря уже о об уровне штатов или о федеральном уровне. Добавьте к сказанному тот факт, что география изменится. Одни земли исчезнут, другие поднимутся из моря. После выравнивания полюса окажутся в других частях света, не там, где раньше. Где север? Где юг? Старые карты станут бесполезными. Как избиратели могут быть уверены, за кого голосовать, когда оставшиеся в живых будут бродить, скорее всего, в поисках средств к существованию, а не чего-либо другого.

Мы не описываем мир, в котором учрежденное правительство, вероятно, будет продолжать жить, как раньше. Мы описываем мир, в котором возникнут новые формы правительства. Их тип будет зависеть от природы той или иной группы людей. Как мы уже подробно рассказывали, будет происходить все возрастающее разделение групп Служба Другим и Служба Себе. Группам, относящимся к ориентации Служба Другим, не понадобятся такие же органы управления, которые существуют сегодня. В отличие от того положения вещей, когда граждане воруют друг у друга, и удерживаются только правоохранительными органами, в этих новых сообществах люди будут делиться друг с другом. Правил будет обсуждение, а не господство закона. А группы ориентации Служба Себе удержать в повиновении не смогут ни закон, ни полиция. Здесь владычество закона будет вытесняться правом сильного.

Как же правительство воспримет такое вытеснение? Будут ли они пытаться собирать налоги, приказывать сотрудничать с ним или требовать лояльности? Некоторые отдельные личности будут пытаться это делать, действуя, возможно, небольшими группами, но там где нет пищи, и граждане, по сути, бездомны,

эти попытки обернутся появлением так называемых народных представителей. Где помощь правительства? Что правительство собирается сделать для своих граждан? Если правительство убеждало население, что им не стоит беспокоиться по поводу приближения кометы, то почему это население должно проявлять хоть какое-то внимание к так называемому правительству? Любая попытка продолжить существование правительства на федеральном уровне или уровне штатов, по всей вероятности, будет кратковременной. На местном уровне органы управления могут некоторое время продолжать существование, но это будет зависеть от компетентности местного правительства. Лидерство придется заслужить.

Выжившие

Катастрофа произойдет очень быстро, и подавляющее большинство смертей будут мгновенными, так что многие не успеют даже испугаться. Беспокоиться нужно будет тем, кто выживет, кто будет травмирован, кто будет в шоке, голодный, в отчаянии искать своих любимых и близких. Мы предлагаем позволить совершить самоубийство тем, кто захочет это сделать. Наверняка те, кто будут страдать от боли, не имея надежды на выздоровление или получение медицинской помощи в условиях, когда такой помощи будет мало или она будет совсем отсутствовать, захотят выбрать этот путь. Мы предлагаем установить контроль за рождаемостью без всяких споров, так как детская смертность будет настолько высока, что умрут практически все дети, рожденные в первые несколько лет после катастрофы. Пожалейте матерей, которые будут делиться скудной пищей с зародышем только для того, чтобы увидеть его рожденным мертвым или безуспешно борющимся за жизнь.

Горе, которое обрушится на людей в результате катаклизмов, для каждого конкретного человека будет не большим, чем то, которое он может испытывать при обычных жизненных обстоятельствах. Горе – это то, что случается с каждым человеком много раз в течение его жизни. Люди горюют, если теряют близких, которые могут умереть внезапно в результате несчастного случая или неожиданной болезни, или медленно умирать, затягивая долгое печальное прощание. Люди опасаются природных катаклизмов – извержений вулканов, торнадо, наводнений, молний, сильного града и землетрясений. Иногда они приходят без предупреждения, но во многих случаях их прогнозируют. Люди опасаются социальных проблем, потери работы или положения в обществе, семьи и друзей, банкротства. Все это может внезапно повергнуть человека в отчаяние и заставить его горевать, но в большинстве случаев все эти проблемы заявляют о себе заранее. Каждый, кто выживет после катастрофы, окажется в жизненной ситуации, когда исчезнет дом, работа, семья, друзья и здоровье. Это может случиться и случается со многими, и не только в результате природных катаклизмов.

Но отличие заключается в том, что ожидаемая помощь от богатых стран или от собственного правительства предоставлена не будет. Это не будет ударом для большей части мира. Потрясение, скорее, ожидает тех, кто привык получать такую помощь, т.е. жителей богатых индустриальных стран, для которых такое отсутствие помощи окажется тяжелым ударом. Некоторым придется научиться полагаться, в основном, на себя и работать совместно с другими членами общины. Но это то, чему жизнь учит в любом случае, а не только в условиях катаклизмов. Эти катаклизмы, как и жизнь в целом, предоставляют возможность быть полезным кому-то. Это время великой возможности оказать кому-то большую помощь. Это время, когда человек может духовно расти и открывать в себе силу, о которой он прежде не подозревал.

Опора для Других

Во время катаклизмов те, кто уже действует в 4-й Плотности, ориентации Службы Другим, духовно говоря, получают непосредственно от нас и наших собратьев из групп Служащих Другим предложение подняться (с Земли) для обеспечения безопасности на это время. Это, в сущности, то, что отмечается Библией как Экстаз, хотя это очень извращенно истолковывается как спасение истинно верующих. Этот подъем очень недолгий, и те, кто согласятся на него, даже не будут сознавать этого. Однако, несмотря на краткое занимаемое время, большая часть огромного количества фактически отказалась. Почему? Служащие Другим почти неизменно любили в своей жизни тех, кто не получил такого права, – жен и мужей, детей и внуков, а также друзей, сотрудинок, и даже знакомых и соседей.

Время наибольшей беды – когда в пике будут приливные волны и землетрясения, а также огненные шквалы и мусор из хвоста кометы охватят Землю. Именно тогда они желают быть с теми, о ком они беспокоятся, для уменьшения страха и тревоги, зная, что эти эмоции могут сбить с пути, приводя в лагерь Служащие Себе. Часто личности, Служащие Другим, находясь в меньшинстве на Земле, являются теми, кто действует как опора для других. Они редко вознаграждаемы или одобряемы, и наиболее часто они скромны, трудолюбивы во время поддержки других. Взгляните вокруг, и вы их найдете, хотя чаще для этого следует смотреть за сцену. Если убрать этих людей и оставить остальных в великом кризисе, вы увидите, почему наше предложение о спасении было отклонено.

Опустошенные Города

Истории об Атлантиде, которая никогда не была найдена, поддерживаются мифами о больших городах, разрушенных внезапно поднявшейся водой. Полностью такое разрушение, конечно, случается широко по всему миру каждый раз при сдвиге полюсов. Города обычно чаще основываются на береговых линиях и широких реках, где изобилует рыба и имеется простое сообщение. Когда крупные приливные волны ударяют вперед и назад, эти города *исчезают* под повышающейся водой и совершенно уничтожаются. Города разрушаются полностью. Здания, которые сохраняются, не восстанавливаются, так как совсем нет рук, чтобы это сделать. Они разваливаются под воздействием погоды, камни подвергаются эрозии и покрываются выпадающим вулканическим пеплом, и в конце концов – из-за проникновения корней растений, поскольку бесконечные дожди превращают вулканический пепел в притягательную почву.

В материковой части Китая встречаются остатки древних цивилизаций, и есть легенды об их прежней славе, кажется, превосходящей сегодняшнее скромное крестьянство. Существовала ли более великая цивилизация, которая пришла в упадок? Да, так как на всех континентах во время сдвига полюсов, опустошение было настолько большим, что города по существу превращены в пыль. Китай в прошлом был силен своим китайским народом, который умен и прилежен. Но их развитие было не более внушительным, чем то, которое они имеют сегодня. Конечно, есть места где сегодня находится всего лишь деревня, жители которой не могут делать большего, чем заботиться о собственных полях для выживания. И если существуют следы, которые указывают на большой город, стоявший когда-то неподалеку, можно утверждать, что человечество испытало упадок. Однако после сдвига полюсов немногие спасшиеся обычно регулярно мигрируют, стремясь избежать мрака и постоянного дождя, которые существуют повсюду. Конечно, оставшиеся в живых исчезли. Они ушли в другие места.

Промышленная Деятельность

Подумайте о том, что необходимо для работы промышленного предприятия, на котором действует тяжелое машинное оборудование. Механизмы, металлические листы – это все выглядит весьма устойчиво. Давайте скажем, что здание устояло после сдвига полюсов, будучи усилено и укреплено, а само оборудование достаточно надежно. Некоторые детали сломаны, но можно их заменить, так почему бы ему не работать?

В этом сценарии имеются факторы, которые не были учтены – все необходимые маленькие детали, смазки и присадки, которые нельзя достать. Большинство смазок необходимо для поддержания определенного химического баланса, иначе будет происходить коррозия. Без этих смазок части сгорают, изнашиваются, а вы не можете просто влить воду или любой химикат, вам требуется особое химическое вещество. Химическая промышленность будет очень сильно поражена, поскольку многие из ее запасов – это жидкости, и они взорвутся, расплывутся, будут израсходованы и потребуются специальные компоненты для создания их снова. Так что если вы непрерывно поддерживаете цепочку, и в какое-то время происходит разрыв звена, связь нарушается и воздействует на все последующие звенья. Так все это идет вниз по цепочке. Даже крошечная сломанная деталь может остановить процесс, когда может отсутствовать необходимый специфический металл или особый сплав. Без этого не будет выполняться специфическая функция – не будет образовываться электрический импульс, или не будет происходить травление. Если такой сплав отсутствует, вся остальные части машин становятся бесполезными и просто не действуют. А если они не действуют, какой смысл их обслуживать?

Какой будет мотив для сохранения и поддержания этого завода? Кто собирается кормить рабочих, или платить им жалованье? Денежного потока просто не существует. Мосты рухнули. Энергосистема отказала. В правительстве хаос, а все его члены, уходя в суматохе со сцены, напиваются и спорят между собой. Рабочие не перестанут быть лояльными, хотя умирают от голода, но сохраняют корпоративного жирного кота в бизнесе. Потом они сбегут, пытаясь найти для себя продовольствие. Если промышленность теряет навыки, что происходит? Любая промышленность, которая не пополняется квалифицированными рабочими, приходит в упадок! Это общеизвестный факт, и это является причиной того, что прибытие иммигрантов в США, образованных и имеющих набор навыков, рассматривается как необходимость. Страны 3-го мира не могут даже начать производство, если у них нет круга специалистов, обученных навыкам. Если они сбегают, потому что важнее кормить семью, чем поддерживать босса у власти, кто будет работать на заводе?

По этим причинам, промышленность не будет работать и будет бесполезной. В Центральной Америке и в Китае обнаружены города, находящиеся в глубине джунглей или под движущимися песками, но не найдено объяснение того, куда делись их жители. Это были большие города, оставившие огромные следы. Они имели ирригацию, вода протекала через город, так почему же все жители погибли? Была ли это чума? Была ли ужасная засуха? Может кто-то напал и вырезал их всех? Это – следствие сдвига полюсов, который привел к упадку великие в прошлом цивилизации. Оставшиеся в живых пустились в скитания в поиске лучшей жизни. Они часто приходили в замешательство, поскольку не знали, что их поразило. Они были уверены, что это – местное явление, и они найдут, где сияет солнце и взрастают зерна. Они все блуждают. Так что ваша промышленность будет по этим причинам бесполезна.

Новая Энергия

Для нас, Служащих Другим Зетов, описание новых форм энергии означало бы похищение лавров у тех людей, которые так старательно работают, чтобы в настоящее время донести их Земле. Помните, Земля находится сейчас в руках людей. Ее

непосредственное будущее останется также в руках людей, и никого другого. Для улучшения ближайшего будущего человеческого общества требуется сотрудничество и вмешательство людей. И эти предметы находятся в работе.

Ваши теперешние формы энергии являются древними или ужасно грубыми. Сжигание нефти и угля, а также древесины, сопровождаемое загрязнением, совсем не является необходимым. Ядерная энергия создает загрязнение, которое является даже более вредным, но человек не знает, что делать с побочными продуктами. И все же чистые формы энергии, известные сегодня в лабораториях ученым человечества, утаиваются от использования правящей элитой, которая, безусловно, заинтересована в сохранении существующего положения.

Интернет

За месяцы до катаклизмов у спутников будут возникать отдельные неисправности, но достаточные для того, чтобы нарушить технологию, которая поддерживает современный образ жизни. Наземные линии будут надежными, но сотовые телефоны – нет. Больше всего в элите это будет приводить в замешательство серых кардиналов, которые обнаружат бизнес идущим ко дну, акции – упавшими почти до нуля, и спасти их невозможно, и отсутствие уверенности у военных в надежности коммуникаций, из-за чего среди тех, от кого элита ждёт защиты, возникает хаос. Эти круги будут визжать, предъявляя друг другу резкие требования, когда ничего нельзя поделать. Маленький человек – простой человек, будет жить лучше, особенно в том случае, если будет использоваться коротковолновая технология. На неё будут полагаться всё больше и больше, и в течение определённого времени она будет испытанной и знакомой, только она будет годиться для связи на расстоянии.

Компьютерные сети после катаклизмов сохранятся вместе со своей структурой. Если найти источник электричества, любой электрический прибор, защищенный от повреждения, будет работать после катаклизмов, как и прежде. Сети – другое дело, поскольку целое состоит из многих частей, и как показывает действие теории слабого звена, любая поломка чаще всего выводит из строя целое. Можно ожидать, что сети, основанные на проложенных в Земле проводах, действовать не будут. Проблемы встретят также сети, работающие через спутники связи, когда они сойдут с орбит. Как тогда будут работать компьютерные сети? Мы предлагаем сделать сети на основе коротких радиоволн, передаваемых установленными тарелочными антеннами, *не* полагаясь на спутники, – решение может быть таким. Пролетающая от одной высокой точки поверхности Земли к другой, – такая сеть после катаклизмов могла бы функционировать. И хотя сдвиг полюсов повлияет на наземные линии связи, которые будут разорваны, и на спутники связи, поскольку спутники сойдут с орбит или даже упадут, коротковолновая радиосвязь, отражённая от Луны или ионосферы, сохранится.

Облачный покров сегодня незначительно влияет на такую связь, поэтому в последующие за сдвигом полюсов годы коротковолновой связи не будут препятствовать ни загрязнённая атмосфера, ни низкая облачность. В течение нескольких недель после сдвига полюсов ионосфера претерпит изменения, поскольку она является одним из факторов или компонентов атмосферы. Впоследствии компоненты атмосферы займут свой уровень и восстановят взаимосвязь, как разделяются масло и вода после интенсивного взбалтывания бутылки с приправой для салата. Однако, из-за полной потери (верхних слоёв – *прим. перев.*) атмосферы, которая будет возмещаться только постепенно, ионосфера будет располагаться *ниже*, и чтобы добиться получения отражённого радиосигнала, в процессе связи потребуются использование иных углов ориентации антенн. Таким образом, после сдвига полюсов радиоперсонал должен приспособиться к изменению своих условий, как они делают сегодня, оказавшись в каких-то изменившихся обстоятельствах, используя такой же подход и выбирая соответствующую технику.

Ничего не Стоящие Деньги

Деньги начнут терять ценность намного раньше наступления катаклизмов. Это будет происходить во всем мире, и почти во всех человеческих культурах. Почему это будет происходить, если, как мы говорили, большинство людей будет или не признавать наступающие катаклизмы или отрицать их? Финансовая структура всемирных финансовых империй действительно весьма хрупка. Взгляните на колебания рыночного курса акций, рыночных обязательств, и других биржевых сделок. Паника распространится моментально. Проблема состоит в том, что финансовые вопросы базируются на человеческом восприятии ценности. Оно распространяется всюду даже в наиболее стабильные времена. Ценность каждого предмета возрастает при нехватке, резко падает во времена изобилия, и она воспринимается по-другому в нужном месте в нужное время. На финансовых аренах имеется много игроков.

Одна из причин того, что финансовые воротила из элиты стремятся отрицать знание об инопланетном присутствии – их опасение последствий на финансовых рынках. Если они не могут отрицать знание, они стремятся снизить панику. Взглянув на историю, видно, как немного надо для создания финансовой паники. Как с приближением тысячелетия, и всеми страшными предсказаниями, делавшимися многими, – истинными или ложными, – многие люди во всем мире будут раздражены. Добавьте к этому увеличивающиеся неурожаи с последующими нехватками продовольствия, воздействующими на потребительские рынки.

Людям, всем сердцем обеспокоенным выживанием в катаклизмах, советуем не надеяться на помощь финансовых рынков. Вложите ваши деньги в землю и устойчивые постройки, документацию по технологии и современному научному знанию, а также в аппаратуру для выращивания овощей на гидропонике и в резервуары для рыбы и ракообразных, употребляющих питательные вещества, полученные от переработки сточных вод.

Магнитный Момент

Магнитный Момент¹ электромагнитного поля планеты, имеющего форму магнитного вихря ("Vortex") – это постоянный параметр, имеющий отношение к электромагнитной структуре поля. Все миры имеют такую структуру, и векторная сумма Магнитных Моментов полей планет составляет суммарный Магнитный Момент общего магнитного поля данной солнечной системы, имеющего уже более сложную форму. Этот термин, используемый в истинных ченнелинговых посланиях, достаточно точно отображает имеющуюся концепцию, однако некоторые читатели трактуют его по своему желанию, не открывая глаза и умы, и, следовательно, имеют при чтении понимание, отличающееся от того, как влияет на Землю 12-я Планета вашей Солнечной системы во время ее периодического прохода в виде кометы. Магнитный Момент 12-й Планеты изменяет суммарное влияние на Землю других планет, вызывая временную привязку к 12-й Планете (изменение направления магнитного момента под влиянием более сильного поля проходящей вблизи 12-й Планеты) – сдвиг полюсов.

Некоторые читатели неправильно воспринимают эту информацию как шанс для быстрого вознесения на Небеса, и даже избрели термин "Vortexia" (Магнитное Завихрение), чтобы описать структуру, подразумеваемую как причина продвижения мира в более высокие сферы. Такой структуры, как "Vortexia", нет, и не может быть никакого быстрого продвижения в более высокие сферы для тех, кто ищет панацею от всех бед.

¹ Магнитный момент – векторная величина, характеризующая вещество как источник магнитного поля.

Повышение температуры на полюсах

Недавнее исследование учеными полярных ледяных глубин показало, что несколько тысяч лет назад ледяные шапки испытали быстрое одномоментное увеличение температуры, на величину от 50 до 70 градусов, и повышенная температура держалась более чем несколько месяцев или лет. Конечно, общая температура не могла повыситься до такой величины, которую испытывали полюса, иначе какова была бы температура на экваторе? Ваш экватор сварился бы, вызвав массовую гибель. Животные и растительные виды, фауна и флора, распространились после этого от регионов умеренных широт до экватора. Ни эта ли ситуация присутствует сейчас на вашей Земле? Очевидно, что ваши тропические леса существуют многие тысячелетия. Это хорошо доказано. Окаменелости показывают стадии их развития. Они не погибали, и не развивались скачкообразно в период последних 12000 лет.

Анализ произведен правильно, и физические доказательства бесспорны, но выводы сделаны неверно. В действительности земная кора переместилась так, что полюса из положения, в котором они были 12000 лет назад (и оценка этого положения земными учеными не точна) сместились к слегка более теплым широтам.

Если бы один из полюсов находился некоторое время, например, посередине Канады, и затем вернулся к тому месту, где он находится сейчас, то в ледяных слоях было бы отмечено такое изменение. Ваши замороженные мамонты, найденные за полярным кругом, имеют в своих желудках траву, показывая этим, что они паслись незадолго до гибели в этом месте на лугах около 10000 лет назад или около того, как определили земные ученые. Их гибель хорошо совпадает с этим новым свидетельством. Земная кора смещается, и это объясняет блуждание полюсов, и таким образом свидетельство имеет смысл. Вы не увидите такого общего повышения температуры. Скорее всего, конечно, нет.

Таяние при Сдвиге

Примечание: записано 31 августа 2002 года во время сеанса прямой связи с ZetaTalk на IRC.

В расчетах своих уравнений человечество учитывает только *некоторые* факторы, а не всё их множество, которое будет иметь место. Поэтому оно полагает, что скорость ветра во время сдвига будет определяться тем предполагаемым фактом, что атмосфера *не* перемещается вместе с Землей. Почему? Только его неспособность постичь то, что мы терпеливо объяснили, что большая часть воздуха движется *вместе с* Землей. Разве он не движется так *сейчас*, во время вращения Земли? Завывает ли ветер, сметая дочиста всё на своём пути на земном шаре, поскольку Земля вращается? *Нет!* Но глупости такого типа помещаются на sci.astro как научные рассуждения, и они исходят от думающих людей. Твёрдая кора отделяется от ядра и они сдвинутся по отношению друг к другу. Мы объясняли, что океаны увеличатся в объёме, поднявшись до уровня 675 футов (200 м) выше сегодняшнего уровня моря после таяния полюсов и, в большей части, вследствие нагрева от возмущенного ядра. Означает ли что-нибудь термин "изоляция"? В местах, где слои скалистой породы вынуждены будут прийти в движение относительно друг друга – в тех местах, где происходит подвижка пластов, горная порода будет плавиться подобно воску, как свидетельствуют народные предания. А там, где кора движется по отношению к жидкому ядру *как единое целое*, возникающее трение меньше. Возникает ли большое трение от изливающейся из вулканов расплавленной лавы? Она просто *движется*. Поэтому мы уверены, что вычисления человечества ограничены, поскольку его мышление часто принимает во внимание так *мало* факторов, что они становятся абсурдными.

Примечание: текст ниже добавлен во время сеанса прямой связи с ZetaTalk на IRC 7 сентября 2002 г.

Мы заявляли, что тепло является потоком частиц, как и все такие потоки частиц притягивающиеся друг к другу таким образом, что они вместе текут и толпятся, но только до тех пор, пока такое уплотнение не приведет к появлению давления, которое выравнивается путем истекания частиц в менее переполненные места. Тепло существует в объектах, в непроявленном состоянии и не находясь под давлением чтобы двигаться к выравниванию. Человек осведомлен, что трение высвобождает тепловые частицы, как это происходит при химических реакциях, таких как горение. Что происходит в этих случаях так это то, что тепловые частицы приходят в движение потому, что их предыдущая ситуация изменилась, но при этом они не скапливались до изменения, они счастливо возвращались в латентное (непроявленное) состояние когда изменение стабилизировалось. Как это работает? Тепловые частицы побуждаются к движению потому, что действие трения таково, что атомы, находящиеся внутри (в пределах зоны трения – прим. перев.), испытывают сжатие, приводя к неравенству с атомами из окружающих областей. Тепло стремится к выравниванию, но это приводит только к тому, что неравенство выдувается наружу чтобы уменьшить зоны сжатия. Когда сжатие трения прекращается, тепло возвращается. Человечество рассматривает тепло как магию, полагая, что оно расплавляется за проявления тепла, которые должны куда-то переместиться, и как в его наблюдениях тепло, которое он воспринимает, передается наружу из горячих пятен, убегая оттуда, ну или ему так кажется. В действительности лишь немного тепловых частиц двигаются куда-то в другое место и медленно возвращаются, незамеченные человеком, который уходит чтобы смазать свои волдыри и который в любом случае не осознает тепло как незначительный поток частиц.

Итак, что произойдет, когда возникнет значительное трение во время предстоящего сдвига полюсов, когда кора отделится от ядра и его магмы и заскользит поверх этой жижи. Это трение? Возникает ли трение в водных видах спорта, когда лодки и доски быстро перемещаются по жидкости? Возникает движение, а не трение, так как сжатие атомов имеет следствием движение, свободу двигаться, которая свойственна атомам. Исследуйте истекание лавы из вулкана. Если внутри лавы и присутствует тепло, не имеющее эквивалента в окружающих скалах и воздухе, которое высвобождается и ищет выравнивания в менее заполненных условиях, но там нет тепла, вызванного трением. Под корой это давление тепловых частиц нормально для лавы, и во время и после сдвига оно не высвобождается чтобы переместиться куда-либо, так как всё, окружающее тепловые частицы, находится под таким же давлением. Если имеется устойчивое высвобождение тепла из магмы через скальную кору Земли, то это диктуется исключительно скоростью движения тепловых частиц. Ничего из этого не изменится во время сдвига.

В некоторой степени тепло генерируется во время сдвига из-за изменившегося положения частей ядра, которое неоднородно как мы заявляли, ситуация, которая выражается во вращении Земли, так как эти различные элементы движутся по направлению "к" и "от" тех элементов солнечной системы, к которым они притягиваются. Во время сдвига ядро вращается таким образом, чтобы придти в выравнивание с быстро проходящей планетой, вызывающей сдвиг полюсов утягивая эти части магмы за собой, которые прикреплены любым образом, включая притяжение, и вызывая завихрения в магме. Все это вместе расстраивает баланс, когда тепловые частицы могут испытать давление и двигаться, временно, до тех пор, пока ядро и окружающая его магма вернутся к норме. Вращение восстановится, тепловые частицы успокоятся в соответствии с диктатом окружающей материи и тепло не будет интенсивно высвобождаться на поверхность земного шара. Тогда почему мы заявляли, что океаны Земли поднимутся примерно на 675 футов (206 м), основываясь на тепле, высвобождаемом из-за этого взмучивания?

Ожидается, что вулканы взорвутся, источая лаву, и изрыгая горячие газы в воздух. Так же как Эль Ниньо вызывается вулканической активностью в Тихом океане, в Индонезии и окре-

стностях, то подводные вулканы по всему миру будут извергать магму и нагревать океаны. И это все как бы "накрыто крышкой", ибо в атмосфере над морями находится воздух, нагретый изрыгающимися газами и, таким образом, замедляющий выравнивание тепловых частиц в атмосферу. Таким образом, это не само взмучивание ядра подогревает поверхность, а вытекающая магма и газы. После сдвига тепловые частицы, все еще находящиеся в ядре, возвращаются к своему предсдвиговому выравниванию статус-кво.

Катаклизм Неизбежен

Невозможно избежать космических катаклизмов и ожидаемого сдвига полюсов. Это не в человеческих силах, а также не под силу нам и нашим братьям. Некоторые из наших братьев сообщают правду в деликатной форме, и это создает, по существу, путаницу в умах тех, кто слышит эти послания. Времена меняются, это будут трудные времена, но смотрите при этом на счастливый свет в конце туннеля. Это то, что вы услышали, какое бы послание человеческие сердце и ум ни предпочли бы иметь. Мы говорим вам то, что есть.

Принятие Желаемого за Действительное

Примечание: записано 15 февраля 2003 года во время сессии IRC на ZetaTalk в режиме реального времени.

Многих людей, физические нужды которых в настоящее время удовлетворяются благодаря труду фермерских общин, ужасает перспектива того, что в Будущем они будут отброшены от своих ресурсов. Население городов мира и многих городских окраин, окруженных фермерскими общинами, совершенно не знакомы ни с одним способом себя прокормить. Поэтому последователи движения Новой Эры (New Age) говорят о том, что мир может избежать сдвига полюсов, если все возьмется за руки и страстно пожелают, чтобы так произошло, или если все изменят свой жизненный путь и в одночасье станут Служащими Другим, – такие идеи популярны у этих людей. Они просто не знают, что иначе можно сделать, куда отправиться, и путь кажется им слишком длинным, чтобы его можно было преодолеть. Конечно, как мы объяснили, эти способы не сработают. Это как транквилизатор, который они принимают, чтобы не беспокоиться до последнего мгновенья. Если вы намерены избежать об этом думать, или хотите успокаивать себя сказкой, пусть будет так, но спасение к вам не придёт. Разве оно приходит сегодня к постоянно голодающим детям в Африке? Или разве оно приходит сегодня в случае, когда в Бангладеш врываясь Циклон, затапливающий семьи и смывающий в море жильё? И разве приходит оно сегодня к тем, кто в муках умирает от СПИДа, или к тем, кто ходит ослепшим, потому что насекомые занесли в их глаза паразитов, вызывающих массовую болезнь? И все это игнорируется промышленными странами, наслаждающимися комфортом.

Если достичь такого облегчения бы было так просто, что нужно было бы только пожелать, и все бы произошло, или призыв народа к процветанию нашел бы готовых его услышать, то что препятствует чтобы это случилось сегодня? Конечно, любовь друг к другу и развитие этой тенденции нужно поощрять, но явное большинство составляют те, кто духовно не зрел, и ещё не готов принять твёрдого решения относительно своей ориентации, и эти люди обнаружат, что им трудно решиться пойти в этом направлении во времена испытаний. Столкнувшись с тем, что их комфорт всё больше и больше разрушается, и что в обозримом будущем не видно никакого пути к облегчению, каждый из них будет больше заботиться о себе! Учитывая это, можно предвидеть возрастание раздражительности, требований, утаивания запасов и борьбы. Уже ощутившие склонность к заботе о других, не изменятся, но могут обнаружить, что они должны энергично определить приоритеты в использовании

своего времени и ресурсов. Те, кто привык требовать от этих перегруженных заботами душ внимания к себе, будут извращенно трактовать их поведение, как подлость, но это забота о более важном добре, которое ожидается впереди. Поэтому тем, кто теряется в мыслях, что делать, как готовиться к будущему, мы предлагаем *не* возвращаться к выдаванию желаемого за действительное, а даже в эти последние даты перед отправкой в поход с палаткой прочитать книги о методах выживания, и, по крайней мере, — *начать* подготовку. В любом случае они поймут, что должны будут это делать (бороться за выживание), если выживут, и будут сожалеть о времени, потраченном на выдавание желаемого за действительное.

Планетой-Возмутителем

Ученые человечества рассчитали возмущения орбит вокруг Солнца, вызванные другими планетами, но они не подозревают о величине возмущения, которое может быть вызвано каким-либо телом, пролетевшим между планетами. Планеты в своем движении по орбитам движутся по такому пути, который *избегает* столкновения с другими планетами и, таким образом, все выглядит спокойно. Когда этот баланс установился, все едва было спокойно. 12-я Планета, быстро проходя через Солнечную систему, нарушает все правила, к которым привыкли люди. Если бы 12-я Планета стала постоянным членом Солнечной системы, то все планеты с сильным магнитным полем имели бы крайне нестабильные орбиты. Сильные сдвиги полюсов Земли обусловлены только ее неспособностью избежать влияния ее монстроподобного брата во время его быстрого прохода в течение нескольких дней, так как Земля не имеет шансов изменить свою орбиту, чтобы уйти от катастрофы.

Не случайно планеты, вращающиеся вокруг Солнца, *не имеют* круговые орбиты, и никто не может дать логичного объяснения, почему они имеют искривленные эллиптические орбиты. Эти орбиты соответствуют многим факторам, еще не известным человеку, и они стали бы еще более нестабильными, если бы 12-я Планета стала бы постоянным членом Солнечной системы. Большинство планет на своих орбитах вокруг земного Солнца имеет небольшое влияние друг на друга. Например, газообразные планеты, такие как Юпитер и Сатурн, имеют минимальные магнитные поля. Таким образом, история об опустошении, вызываемым 12-й Планетой во время ее периодических проходов, кажется нереальной наивному человечеству, которое имеет скудные записи о предыдущих сдвигах полюсов, когда человеческая раса сокращалась в десятки раз, а цивилизация разрушалась так, что эти записи надежно не сохранялись, пока не сменилось несколько поколений.

Из Созвездия Ориона

12я Планета приближается со стороны Ориона, а так как момент ее подхода мог отличаться на год и больше, из-за различных влияний во время ее длинного путешествия, то возникла большая озабоченность среди экипажей, установивших в пределах земной Солнечной системы точную систему раннего обнаружения. Мы упомянули, что Великие Пирамиды служили устройствами обнаружения, в которых свет от приближающейся 12-й Планеты проник бы в узкий проход и отразился от жидкости в бассейне, дав безошибочный сигнал беспокойно наблюдающим и нуждающимся для согласования траектории полета их челноков домой. Когда 12-я Планета прибывает каждый раз обычно из *того же самого* места, положение Земли на орбите вокруг Солнца может меняться. Таким образом, различные части составленных инструкций от путешествия к путешествию у некоторых, по-видимому, противоречили друг другу в том или ином аспекте, тем более, что земная кора перемещалась во время каждого сдвига полюсов. Никаких противоречий не будет, если принять во внимание, что в зависимости от положения Земли 12-я Планета обязательно кажется поворачивающей *далеко* налево или приходит справа, исчезает позади Солнца или

находится перед ним, и кажется либо далекой звездой, либо планетарным гигантом.

Эти подробные инструкции, включающие Орион и ближайшие звезды типа Сириуса, просочились со времен предшествующих проходов 12-й Планеты, которые приблизительно исчисляются каждые 3600 лет. Из-за происходящих периодических разрушений в человеческой истории точная ежегодная хронология прошлых катаклизмов просто недоступна. Если учесть еще и путаницу, то вычисления средней точки (прохождения) включались для проверки с целью безопасности в случае, если катастрофа застигнет экипажи, и время будет сбито. Эти отчеты средней точки составляли 1,800-летний период, и остатки *этих* данных также найдены сгруппированными в инструкциях, касающихся прохода. Все предстает очень запутанным для тех, кто пытается понять всю головоломку, имея скудные разрозненные части.

Луны 12-й Планеты

12-ая Планета имеет то, что можно назвать путешествующими лунами, поскольку они тянутся позади планеты по ее длинной эллиптической орбите. Эти луны сравнимы с земной, некоторые даже больше ее, поскольку масса 12-й Планеты является гравитационным магнитом, притягивающим гораздо сильнее, чем Земля. Некоторые могут считать, что луны должны всегда летать по орбите вокруг своей планеты, поскольку так делают все планеты земной Солнечной системы, пока они движутся. Разница в том, что 12-ая Планета путешествует при пересечении Солнечной системы быстрее, со скоростью, несопоставимой с уравновешенными скоростями других планет. Эти луны *не* покидают 12-ую Планету во время ее быстрого рейда сквозь Солнечную систему, так как 12-ая Планета со своей массой должна пройти далеко от других больших планет и таким образом они ни в какой момент времени не будут иметь гравитационное притяжение более сильное, чем непрерывное влияние 12-й Планеты. В том месте, где хвост 12-й Планеты достигнет Землю, шансов для столкновения Земли с лунами 12-й Планеты не будет.

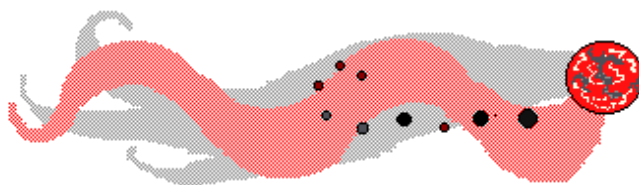

Электромагнитный импульс

Что такое электромагнитный импульс? Это то, что ваша Земля испытывает регулярно. У вас есть магнитное поле, которое окружает Землю и которое уменьшается в силе и растрачивается, как это хорошо известно людям, занимающимся подобными измерениями. 2000 лет назад, когда 12-я Планета была от Земли еще далеко в своем долгом путешествии, ваше магнитное поле было сильнее. Ну и что было бы необыкновенного в сильном импульсе? Сильные импульсы случаются постоянно. Об этом вам могут сказать пилоты. Они не доверяют своим компасам. Они говорят, что что-то не так, что это не согласуется с другими сигналами, поэтому они игнорируют магнитные указатели. Магнетизм не убивает людей. Такие заявления — ложь. Следовательно, так как магнетизм и магнитное поле присущи ядру вашей Земли, и так было всегда, то почему эти импульсы могут вызывать увеличение числа землетрясений в то время, когда магнетизм растрачивается и уменьшается? Здесь ложь непоследовательна. Электромагнитные импульсы не вызывают увеличение числа извержений вулканов или землетрясений, иначе земное магнитное поле должно было бы в это время возрастать, а не уменьшаться.

Столкновение с Астероидом

Примечание: записано во время дебатов в sci.astro в 2001 году. "Планета X и 12-я Планета это одно и то же".

Столкновение с астероидом – это *гипотетическое* объяснение находки китовых костей на вершине горы в сотнях миль внутри континента и записей фольклора, говорящих о гигантских приливных волнах. Это, конечно, согласуется с теперешней линией запланированного раздувания шумихи с целью добиться финансирования возобновлённой активизации проекта Звездных Войн, который не имеет никакого отношения к защите от ядерного нападения, а всё делается для того, чтобы удовлетвориться созданием неприятностей для Планеты X. Таким образом, ужас Объектов, Близких к Земле быстро надвигается извне, и кинофильмы типа "Армагеддон" получают поддержку, так что общественность будет вкладывать свои деньги в защиту. Объяснение столкновением с астероидом не может удержаться против доказательства, если только доказательство не рассечено на такие крошечные частички, что *целое* не будет видно.

Как столкновение с астероидом могло бы привести к понижению уровня мировых океанов на 16-20 футов (4,9 – 6,1 м) за последние 3500 лет, так что *вода отполировала камни*, сделав их гладкими, *выше* линии прилива во всем мире? Это потребовало бы такого столкновения с астероидом, которое равномерно воздействовало бы на океаны во всем мире и создало волны, которые должны были бы омывать камни в течение многих лет.

Каким должно было быть столкновение с астероидом, чтобы вызвать такой сдвиг земной коры, что Мамонты, которые только за мгновение до этого жевали зеленую траву, оказались за полярным кругом, были моментально заморожены и сохранились в таком состоянии в течение последующих нескольких тысяч лет?

Как столкновение с астероидом могло бы стать причиной такого магнитного резонанса, который был наиболее сильным, согласно человеческим записям, приблизительно 2000 лет назад, однако, начиная с того момента стал уменьшаться, вследствие чего было рассчитано, что при сохранении текущей скорости через 1250 лет у Земли не будет *никакого* магнитного поля?

Если Луна упала бы в Тихий океан, вынесла ли бы тогда возникшая в результате волна китов на вершины гор? Конечно, и в горах их было бы найдено больше, чем сейчас, но это доказательство *не* выстраивается в линию с таким местонахождением, оставшимся неизменным в течение последних нескольких тысяч лет. Это – *всемирный* катаклизм, действующий на *все аспекты* физического мира, и это утверждение не направлено на ложное заявление, что столкновения с астероидами создали доказательства, оставленные периодическими проходами Планеты X.

NEAT V1

Примечание: записано 22 февраля 2003 года во время сессии IRC на ZetaTalk в режиме реального времени.

Более года назад мы предсказали, что СМИ будут давать альтернативные объяснения для приближающегося и хорошо видимого комплекса Планеты X, но появляться они не спешили, поскольку к нам, Зетам, на sci.astro каждый раз приходили бы сообщения *Зеты Опять ПРАВЫ!* И теперь есть масса очередных доказательств. Многие отметили, что приблизительно 15 мая 2003 года [Примечание: смотрите объяснение *Даты 2003 г.*] комета 2002/V1, известная также, как NEAT V1, которая может быть видима с Земли, должна находиться в окрестностях данного нами места расположения Планеты X. Это было бы похоже на замечательное совпадение, но едва ли можно спутать комету с комплексом Планеты X, который прежде всего будет иметь красный цвет, другой хвост и будет *настолько* превосходить размерами тело кометы, что вряд ли может возникнуть

какое-то непонимание. Однако чтобы запутать человека с улицы, отчаявшиеся власти будут хвататься за любое объяснение.

Комета имеет белёсый внешний вид, хвост или хвосты, которые направлены *по прямой линии* в сторону, противоположную Солнцу. Планета X, с совершающим волнообразные движения хвостом, наполненным лунами, которые совершают между собой танец, будет иметь отчётливо красный внешний вид, и этот танец – более размашистый, чем мог бы быть в результате любого влияния на них солнечного ветра. Поэтому они завихряются и напоминают приближающегося дракона, т.е. хвост *не* является прямой линией. Тем не менее, мы ожидаем, что НАСА, или скорее его лакеи, которые будут придираться к любому слову в интернете или в СМИ, допускающих их болтовню, начнут объяснять комплекс Планеты X любыми причинами – группой астероидов, проходящей кометой [C2002/X5], необычной кометой [C2002/V1], Марсом, совершающим самый близкий за многие эпохи проход, или ещё чем-то подобным. Чтобы противостоять этому вздору стоит обратить внимание друзей, родственников или участников дискуссии на тот факт, что комплекс Планеты X находится *в точности* в том месте, о котором мы говорили ещё в 1995 году. Он будет *проследиваться* в этом положении на продолжающих поступать на сайт изображениях регулярно, поэтому не может быть спутан с чем-то, что может появиться с другого направления. Он будет иметь *внешний вид*, который будет регулярно отображать получаемые снимки, на снимках будет виден *размер* занимаемой лунами области, хвост и *яркость* тела.

Таким образом, лучший способ противостоять такой дезинформации, которая будет крайне несостоятельна, как и все исходящее из НАСА, – регулярно указывать публике на снимки, на долгую историю изображений этого приближающегося комплекса, полученных *точно* следуя нашим координатам, и на его внешний вид, который будет отображён на снимках. Так вы расстроите планы дезинформации населения, направленные на его гибель, гибель близких и самых маленьких из них – грудных младенцев и малышей, так как НАСА и элита без каких бы то ни было колебаний желают им ужасной и необъяснимой смерти.

Отрицание в Проекте 2MASS

Примечание: записано 1 июня 2002 года во время сеанса прямой связи с ZetaTalk на IRC.

Проект 2MASS (Two Micron All Sky Survey – Вид Всего Неба в Диапазоне 2 Микрона – инфракрасный диапазон – *прим.пер.*) не будет картировать ту часть неба, на которую мы указываем, до тех пор пока точка, где находится Планета X, не видна, или до прибытия Планеты X, и т.п. Если вы читали их план (плана деятельности НАСА), то они заявляют, что все съемки были выполнены полностью, но необходимо время, чтобы составить каталог светил и сделать его доступным. Поэтому изображения, о которых говорят, что они были сделаны ещё в 2001 году, могут быть сделаны позже, чтобы избежать отображения смущающего пятна Планеты X в соответствии с нашими координатами coordinates.

1997 XF11

Действуя в соответствии с курсом, направленным на подготовку населения к надвигающимся ужасающим катаклизмам, которые постигнут Землю в ее ближайшем будущем из-за прохода того, что часто называется 12-й Планетой, в сроки, рассчитанные Сичинью для планеты-возмутителя, возвращающейся для прохода в 2003 году, вы увидите реформированное правительство, намеревающееся показать вам правильное направление, чтобы вы увидели то, от чего вы до сих пор находитесь далеко. Астероид 1997 XF11 – один из тех знаков, побуждающих начать подготовку населения к катастрофическим изменениям Земли, думая о возможной вероятности таких изменений.

1997 XF11 сделал больше того, так как он сфокусировал внимание обычного человека на созвездии Орион, откуда приходит 12-я Планета, возвращающаяся для своего периодического прохода. Если это заставило вас занервничать, то ознакомьтесь с содержанием сайта Troubled Times (Тревожные Времена), поскольку ведущие его люди подготовились к вашей панике и у них есть некоторые ответы.

2002-NT7

Примечание: записано 27 июля 2002 года во время сеанса прямой связи с ZetaTalk на IRC.

Недавнее объявление о возможном соударении в 2019 году с астероидом, так же как и недавняя компания в прессе относительно Звездных Войн и общая тенденция, зародившаяся в кино, где Земле угрожают астероиды, а в Лос-Анджелесе прорываются вулканы, а также недавние периодические объявления о том, что в ту или иную дату Вблизи Земли пройдёт какой-то Астероид – не представляют собой ничего нового. Правящие круги США вместе с руководством программ Хаббл и NEAT, которые они очень жёстко контролируют, помимо усилий, направленных на то, чтобы *отклонить* Планету X с пути ее возможного прохода, если она действительно должна пройти, как мы предсказали, страстно стремятся привлечь на свою сторону общественность. Они просили о финансировании Звездных Войн, надоедали со своими проектами международной космической станции, человеческой колонии на Марсе и системы защиты от ракет, тогда как ни одна страна, кроме России, не способна послать их *в сторону* США, и вряд ли она собирается начать такую драку. Лишь немногие из общественности удивлены такими тенденциями, кроме глубококомысленных людей и тех, кто читает и слушает сообщения очень внимательно. Большинство не видит в таких тенденциях ничего необычного, кроме периодов эксцессов и спадов, которые нисходят на человеческое общество. Это лишь циклы, лишь проявление тенденции, и охвачены ею только некоторые СМИ, которые об этом сообщили. Поэтому удар в Землю этого астероида в 2019 году не более вероятен, чем реальность осуществления других сигналов ложной тревоги, возведённых недавно, но у обычного человека нет никаких способов это доказать.

Комета Ли

Комета Ли – это не отклонение от нормы, как ее обычно объясняют, а долгожданная толика честности со стороны астрономов, работающих на элиту – NASA, JPL и IAU. Они готовят публику к более потрясающим заявлениям, и в то же время готовятся оправдываться перед людьми за то, что не предупредили их ни о чем раньше. Оправдание? В том, что они лишь недавно поняли, что их формулы, драгоценные формулы, которые были так хороши год или два назад, и которые они *до сих пор* преподают молодежи в школах, – неправильны. Ох, как тяжело отступать от догм! Но сейчас они склонят головы, будут ломать руки и указывать на то, как много раз за последнее время они замечали, что поведение комет не совсем соответствовало этим догмам. Они думают, что так они смогут уйти от ответственности. Конечно же, приближение 12-й Планеты они наблюдают уже более десяти лет – с тех пор как она была открыта в 1983 году и названа Планетой Икс. Ведет ли она себя как типичная комета? Отнюдь, также как и большинство других комет, тщательно наблюдаемых в течение последних лет с помощью нового оборудования NASA и JPL. Но теперь, вслед за этим признанием, будут открыты и другие тайны.

Понемногу внимание публики будут направлять на ту область неба, на которую ей указывали, когда внезапным и коротким испугом стал астероид 1997 XF11, – на созвездии Ориона. Это как раз *противоположно* направлению, на которое была нацелена публика, когда любой объект в небе объявлялся неуловимой и скрытной кометой Хейла-Боппа. Взгляните на комету Ли

с умом, анализируя поведение НАСА и JPL, а не того, что происходит в небе, и вы узнаете гораздо больше о том, с чем столкнется Земля в ближайшем будущем, чем если просто будете вглядываться в небо. Во время пролета астероида 1997 XF11 безупречный и непогрешимый IAU (Международный Астрономический Союз) несколько недель заявлял, что они заблуждались, преждевременно и шумно вещая о том, что они тщательно не проверили. Так создавался определенный уровень для последующих заявлений, и Комета Ли будет не последним признанием астрономической элиты, в том, что они не могут точно предсказать поведения приближающихся космических объектов.

Ядро

Примечание: записано 17 августа 2002 года во время сеанса прямой связи с ZetaTalk на IRC.

В новейших кинофильмах, выпускаемых в США, содержится чёткое послание, не пропущенное теми, кто наблюдает за возникающими тенденциями проницательным взглядом. В отличие от предыдущего десятилетия, когда на экране господствовали вестерны, фэнтэзи, фильмы о полицейских и грабителях и научная фантастика, где действие происходило во внешнем космосе или в виртуальном пространстве, новые фильмы, выпущенные в последнее десятилетие, имеют иной сюжет.

"Deep Impact" (Сильное Столкновение), в котором говорится о приближении астероида и о затруднениях при попытке избежать такой встречи.

"Postman" (Почтальон), который повествует о некотором варианте Будущего, наступившего после неупомянутого события, ставшего причиной гибели в Вашингтоне глав американского правительства и отброшенной на столетия назад цивилизации.

"Waterworld" (Водный Мир), который рассказывает о таянии полюсов в такой степени, что земной шар, фактически, весь покрылся водой, намекая на нагрев ядра как единственную причину, которая должна привести к существующему типу Глобального Потепления, вызванного якобы деятельностью человека.

"Volcano" (Вулкан), в котором показано, как в центре Лос-Анджелеса извергается вулкан и уничтожает всю жизнь.

"Signs" (Знаки), который намекает, что рост количества Кругов на Полях происходит из-за приближения какого-то удивительного события, и далее без колебаний заявляет, что это – запланированное вторжение инопланетян, мало чем отличающееся от того, что было показано в фильме *"ID4" (День Независимости)*, в котором человечество спасает земной шар, действуя против инопланетян в открытом противостоянии, – а такой сценарий маловероятен.

И теперь вышел фильм *"The Core" (Ядро)*, в котором на протяжении всего действия звучат такие термины, как сдвиг полюсов, остановка вращения и периодическое событие.

И что же все это значит? Ясно, что человечество, по крайней мере – его часть, живущая в США, где выпущен этот фильм, уверенно в этом настолько, чтобы начать освещать эту тему, предполагая, что нужно уже подсознательно привыкать к таким терминам и концепциям. Не является ли этот фильм частью сокрытия? И не входит ли тогда он в противоречие с сутью сокрытия, в котором *не должно быть* никакого упоминания о возможности таких вещей? Как мы упоминали раньше, у элиты, стоящей у власти, *нет* единого мнения. Некоторые хотят, чтобы в новости не допускались *никакие* упоминания, не делались никакие заключения, чтобы люди предполагали, что их проблемы, связанные с погодой, урожаем или землетрясением, имеют локальный, а не глобальный характер. Это подход, который применяет Администрация Буша: любое внимание к сдвигу полюсов чревато для национальной безопасности. Но другие, не находящиеся под влиянием Администрации Буша, придержи-

живаются иного мнения и действуют, не спрашивая разрешения. Средства информации, так же как и выпуск новых фильмов, несмотря на видимость, контролируются не слишком жёстко.

Кто же, находясь в тесной связи с Администрацией Буша, действует ей наперекор? *Большая часть* состоятельных людей, *большая часть* элиты других стран, подозревающих или знающих о наступающих изменениях, *большинство* американских военных, и поэтому *большинство* из них хочет, чтобы народ об этом узнал, по крайней мере теоретически, и подготовился. Что должен передать последний фильм – “Ядро”, и предшествующие ему фильмы? Что эти последствия, эти события могут произойти, что власти находятся в тяжёлом положении, не зная, сообщать или не сообщать им о надвигающихся событиях, что многие люди погибнут, что элита, правительство озабочены и стараются делать то, что могут. Другими словами, не требуйте окончательного решения, не требуйте спасения, не требуйте от вашего правительства или от социальных служб большего, чем можно было бы ожидать, поскольку они всего лишь люди и сами ошеломлены. Вы заметите, что во всех этих фильмах *есть* развязка, счастливый конец, где сдвига полюсов *не* происходит, и в этом они лгут, представляя наибольшую фантазию. Кроме того, в фильмах представители власти остаются невозмутимыми, обсуждают проблемы друг с другом, говорят публике в выпусках новостей правду, и *действуют*. В действительности, как показала недавняя вспышка убийств в Форте Брэг, штат Северная Каролина, те, от кого ожидали выдержки и проявления сверхчеловеческих качеств при стрессе *не действовали*. Наш совет – смотрите подобные фильмы ради развлечения, но не давайте ввести себя в заблуждение.

Примечание: текст ниже добавлен 14 декабря 2002 года во время сеанса прямой связи с ZetaTalk на IRC.

Ядро, как мы утверждали, это ещё один фильм, косвенно указывающий публике на земные изменения, которые вскоре уничтожат многих. Как и предшествующие фильмы подобного рода – “Почтальон”, “Вулкан”, “Сильное Столкновение”, он тоже представляет слегка завуалированную версию феномена сдвига полюсов. Задержка с выпуском происходит из-за *реального* роста количества землетрясений и неопровержимых изображений входящей Планеты X, которую можно наблюдать *именно* там, где мы указали. Небольшое препятствие для достигнутого теперь комфорта, и вторая возникшая мысль – о мудром решении показать “Ядро” в кинотеатрах.

Новый План Игры

У NASA есть новый план игры под названием “сказать правду, прямо ее не признав”. Наилучшим образом это можно сделать с помощью намеренных ошибок, так чтобы люди посмотрели другими глазами на когда-то непоколебимые бастионы научных авторитетов. *Все* начнет подвергаться сомнению, и публика, смотрящая на все это новым взглядом – на новые исследования, знакомые явления, обнаружит ту информацию, которая прежде активно скрывалась. IAU (Международный Астрономический Союз) указывает на некий астероид, заявляя, что он непременно подойдет близко к Земле в 2028 году, и уже на следующий день корректирует расстояние, о котором было заявлено. Затем будет раскрыто, что кроме этого астероида могут быть и другие, которые, возможно, находятся к Земле даже ближе или приблизятся к ней даже раньше! Люди должны задаться вопросом: “А зачем они это делают?”, а сопоставив все это с мифами об Орионе и планете-возмутителе, приближающейся из этой области неба, люди широко откроют глаза от изумления. NASA неохотно соглашается сфотографировать “Лицо” на Марсе, а затем предоставляет публике негатив, ссылаясь на то, что произошло недоумение, хотя с другими публикациями у них таких недоразумений не происходит. Публика должна задаться вопросом: зачем они это делают? Сопоставив это с откровениями Папы Римского о том, что церковь теперь верит в реальность существования инопланетян и в то, что они

не являются демонами, многие люди начнут подозревать, что в слухах о сокрытии информации правительством, которое постоянно отрицало присутствие инопланетян, есть доля истины.

Комета Видима

Информация получена от Зетов 15 июля 1995 г.

12-ая Планета уже видима для человеческого глаза, хотя для того, чтобы ее заметить нужно знать расположение звезд. Сейчас 12-ая Планета имеет яркость приблизительно +2.0 звездной величины, и имеет такой же размер, как звезда, видимая невооруженным глазом. Она не сияет с интенсивностью большинства звезд, а излучает унылый, рассеянный свет. Может показаться, что это последний вздох умирающей звезды, имеющей слабое, рассеянное, красноватое излучение. Ваш глаз не обратил бы внимания на нее среди множества окружающих звезд. Звезда всегда имеет большее излучение в центре и оно быстро уменьшается по интенсивности к краям, вы называете такой объект звездой. Звезда является точечным источником света. 12-ая Планета, находящаяся ближе, излучает легкое свечение от всей поверхности, то есть она имеет ровное свечение. Расстояние до нее не может быть измерено, но каждый заметит, что со временем она сдвигается. Наблюдение за Кометой поможет ее обнаружить.

Ваши близлежащие планеты отбрасывают отраженный солнечный свет, и таким образом ваши глаза *узнают* их. Подобно тому, как некоторые насекомые маскируются от тех, кто представляет для них опасность, принимая окраску окружающей среды, 12-ая Планета скрывается *от вас* на ночном небе. Ее вид не похож на знакомые объекты, которые Вы собираетесь наблюдать на небе – светящиеся точки с интенсивными центрами излучений, которые являются звездами или сверхновыми взрывающимися звездами с рассеянным свечением, или значительно удлиненные хвосты проходящей кометы. Размер кометы в настоящее время близок к размеру звезды, а рассеянный свет с поверхности существенно отличается от распространенного отраженного свечения ваших планет, это заставляет вас оставлять ее без внимания, и не исследовать глубже.

Спектр отличается от спектра отраженного солнечного света, но отличие заключается почти исключительно только в спектре, который вы назвали бы красным светом. Таким образом лучше всего для исследования пользоваться фильтром для выделения красного света, и тем самым отфильтровать *из* всего спектра красный свет.

Хотя размер кометы в 4 раза больший, чем у Земли и, значит, больший, чем у Марса или Плутона, они сейчас находятся на значительно большем расстоянии и таким образом ее *видимость* не сравнима с видимостью Марса или Плутона.

Астрономы-любители могут быть очень разочарованы до окончания тысячелетия, поскольку в это время движение 12-ой Планеты *по* небосклону может быть обнаружено только в том случае, если будет получено несколько ее повторных изображений и сопоставлено с помощью компьютера, причем увеличение должно быть огромным. Если же рассматривать небо невооруженным глазом, может показаться, что 12-ая Планета остановилась. Комета кажется неподвижной, поскольку она стремится к вашему Солнцу, а вы также находитесь близко к вашему Солнцу. Относительная скорость движения Земли незначительна, чтобы увидеть движение кометы невооруженным глазом. В лучшем случае движение 12-ой Планеты будет хорошо видно только в год катаклизмов, за несколько недель до их наступления. В это время ее движение примет характер движения кометы. В течение последних нескольких недель, астрономы смогут обнаружить движение кометы по некоторым признакам, которые не характерны для отдаленных звезд. Вооруженные телескопами и программным обеспечением, дающим возможность сравнивать и анализировать полученные изображения, они узнают комету другим способом, но их заставят замолчать или они будут как обычно дискредитированы властями.

Позже, однако, 12-ая Планета будет становиться более яркой, так что полученное изображение также будет более ярким по сравнению с изображением, получаемым в настоящее время, когда эта яркость *не* сравнима с ожидаемой яркостью отдаленной звезды. Невооруженный глаз не выделил бы ее. Обычным взглядом повышенную яркость можно будет зарегистрировать приблизительно за 1 год и 7 месяцев до начала катаклизмов, или в конце 2001 года. Это явление будет опровергаться больше всего теми, кто будет объяснять его как следствие искажений атмосферы или будет выдавать его за взрыв сверхновой звезды, излучение которой только сейчас становится видимым на Земле. Увеличение яркости будет происходить постепенно, так что без специальных измерений яркости и сопоставления через определенное время это увеличение заметно наблюдателю в значительной степени не будет даже до момента, близкого к сближению. Установленное оборудование могло бы зарегистрировать это увеличение яркости. Изображения должны быть проанализированы компьютером, при этом увеличение может и не быть большим. Но эта информация не будет обнаружена. Как раз наоборот, эта информация будет *скрыта* и *искажена* теми, кто управляет этим установленным оборудованием, необходимым для доказательства.

Астрономия – наука, основанная на известных фактах, а сколько фактов требуется для того, чтобы сделать новое открытие, если каждый в своих рассуждениях исходит только из того, что может (по его мнению) произойти! Следовательно, астрономы, по существу, делают свои заключения и предположения, часто не соглашаясь друг с другом. Как далеко находится объект? Мнения различны. Если один объект проходит перед другим, можно сделать твердое заключение, поскольку один объект, очевидно, ближе чем другой. Каков состав объекта? Излучения анализируются на основании известных научных фактов, но многие явления пока еще не поняты людьми. Они делают свои предположения, нередко в такой степени неправильно, что ужасно заблуждаются. Мы не сообщаем сейчас астрономам чего-нибудь нового, чего они не знают о себе. Их наука пока верно подтверждает высказывание – чем, больше я узнаю, тем больше я убеждаюсь, как мало я знаю!

Обескураженно всматривающиеся в небо будут сбиты с толку несметным числом различных объяснений наблюдаемого, запомните, что приближение кометы будет лучше определено в последний год перед катаклизмами по реакции Земли на подход. Поскольку мы уже объяснили, что ядро Земли уже реагирует, и это выражается повышением температуры океанов во всем мире. Следующий признак, который необходимо отметить – увеличение вулканической активности, большие и более частые землетрясения, во всем мире. *Это*, конечно, не может быть приписано парниковому эффекту. Когда же на Землю будет осаждаться красная пыль от хвоста кометы, которая входит в солнечную систему и пройдет между Солнцем и Землей, отрицать ее существование больше будет невозможно. Однако до начала катаклизмов останется слишком мало дней.

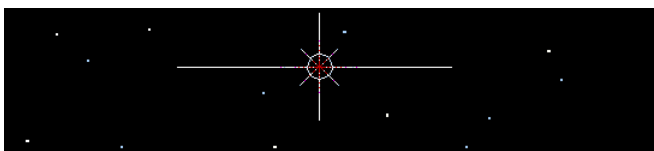

Осень 2002 года

Примечание: записано 22 июня 2002 года во время сеанса прямой связи с ZetaTalk на IRC.

Что может ожидать встревоженная публика, вступая в зиму 2003 года, если уже были зафиксированы изменения, произошедшие с зимы (февраля) 2001 года до зимы (января) 2002 года, когда для того, чтобы их *увидеть*, люди были вынуждены идти в обсерваторию и самим получать *изображение* на оборудовании для наблюдения в инфракрасном диапазоне спектра? Мы описывали Планету X как вибрирующую в средней точке большую часть своего полета между двумя фокусами, и даже в

2000 году лишь едва сместившуюся от этой точки. *Некоторый* сдвиг был несомненным, так как многие контактеры знали, что зимой 2001 года они могли бы *увидеть* прибывающую планету в обсерваториях. Такая же убежденность в существовании её изображения была и зимой 2002 года, хотя обсуждение этого вопроса зимой 2001 года не было значительным.

Мы утверждали, что при подходе планета увеличивает скорость по экспоненте. Поэтому люди, пытающиеся сопоставить наши слова с числами и определить расстояние, создали Диаграммы Charts. Это – не *наши* диаграммы изменения расстояния, а диаграммы людей. В этих диаграммах существуют некоторые, фактически ключевые ошибки, поскольку хотя планета наращивает скорость по экспоненте, она проходит также точки, где скорость замедляется. Поэтому вылет из среднего положения – точки дрожания в нерешительности (из-за равенства сил притяжения от каждого из фокусов), происходит *быстрее*, чем предполагает человеческая диаграмма (так как диаграммы построены на основании сообщённой Зетами и считающейся исходной для расчётов даты прохождения, и они не учитывают замедлений, а для сохранения графика полета должны учитывать между точками замедления должна быть выше ожидаемой – *прим. перев.*). Поэтому приближение к границе Солнечной Системы произойдёт *быстрее*, чем ожидалось. Но Сила Отталкивания включится на границе Солнечной Системы. Почему бы и нет? А как вы думаете, что иное удерживает внешние планеты от приближения к Солнцу? Таким образом, тормоза включатся приблизительно за 7 недель до сдвига, когда планета пройдёт через внешнюю границу солнечной системы. Когда планета будет проходить от границы солнечной системы до орбиты Сатурна, она полетит *медленнее*, чем приближалась! Поэтому быстрое увеличение размера и видимости, а также яркости будет происходить Осенью и Зимой 2003 года.

Чтобы определить, когда именно астрономы-любители могут ожидать *гарантированно* видеть в ночном небе Планету X, посмотрите на изображение, полученное 19 января во Франции France. Сравните пятнышко, которое является Планетой X, с соседними звездами. Если в предрассветный час и за *часы* до рассвета вы не можете ясно видеть все эти звезды, то вы, конечно, не сможете ясно увидеть и Планету X. Производятся попытки убедить американскую публику в том, что наблюдение может происходить уже в июле, но это *известная форма лжи*. Те, кто стоит за этой дезинформацией, или мы бы сказали – за отсутствием информации, надеются, что большой шум и перриодические выкрикивания имён продлят период, когда элита будет защищена от требований предоставить информацию. Сайт ZetaTalk дискредитировался – но *не* нашими словами, а словами других – поддерживающих его любителей, согласно которым планету *можно* увидеть в июле или в августе. Разве Шарлин Charlene не была высмеяна в прошлом году в это же время Дэвидом Толеном за попытку увидеть Планету X перед рассветом? Его насмешка была направлена на *неё*, но теперь её можно обратить и на человека, скрывающегося под псевдонимом Открытый Разум Open Minded, который предлагает *ту же вещь!* – Что хорошо для гуся, подойдёт и для гусыни. Таким образом, мы говорим, что наблюдение *Осенью*, в самом ее начале, будем правилом и молвой, а не наблюдение Летом, что было бы совершенно невозможно из-за природы данного объекта – Планеты X – и спектра красного света, в котором она видна.

Любительские Телескопы

Примечание: Изображения Imaging Планеты X с использованием наших координат начали получать Осенью 2002 года и у тех, кто анализирует файлы (fits-файлы в формате fits), полученные с помощью CCD камер (CCD – charged couple device – приборы с зарядовой связью), используемых в любительских телескопах, стали возникать вопросы. Эти ответы подготовлены 5 октября 2002 г во время сеанса прямой связи с ZetaTalk на IRC.

Создаёт ли Лунный свет при наблюдении легкое загрязнение?

Свет, отражаемый от Планеты X, когда он принимается задолго до рассвета, даже когда это происходит в полнолуние, не подвергается лёгкому искажению излучением от Солнца. Лунный свет, будучи достаточно сильным при отражении *назад*, к Земле, так что человек может ходить по дороге без фонаря, тем не менее, *в стороны* не отражается и не влияет на видимость объектов в космосе. Оказывает ли этот лунный свет влияние на камеру, из-за чего видимость неярких объектов могла бы быть подавлена лунным светом? Нет, так как он рассеивается в камере, воздействуя (на чувствительный элемент) только лишь на около 5% света, дошедшего от других космических объектов. До тех пор пока объект находится на пороге видимости, то воздействие этими 5% света вообще не регистрируется, и полная Луна на это не влияет.

Почему Планету X показывается дважды – как красный световой объект и как белый световой объект?

На последних изображениях, полученных человеком, Планета X регистрируется в двух местах – как красный объект, *отклонившийся* от координат своего истинного места, и белый световой объект с координатами, которые дали мы. Сколько будет длиться этот феномен у приближающейся Планеты X? Как мы утверждали с самого начала, из-за окружающего Планету X вихря железорудной пыли она является световым объектом с красным спектром излучения. Свет, исходящий от неё, *должен* преодолеть вихрь пыли, и после этого из-за влияния железной руды он выходит из окружающего вихря окрашенным, в виде световых частиц красного цвета. Пока Планета X не достигнет края солнечной системы – орбиты Плутона или вблизи неё, она продолжит представляться *двумя* объектами, всё более крупными и яркими по мере течения времени. Постепенный процесс сближения изображений, полученных с помощью CCD камер, и изображений в телескопах будет продолжаться до того момента, когда расстояние до планеты станет достаточным, чтобы отклонение изображения в красном спектре оказалось настолько *малым*, что оба изображения совместятся – станут одним объектом.

Почему из-за отклонения красного света не отклоняются красные звезды?

Мы заявляли, что существует намного больше световых частиц, чем известно человеку, а также световые спектры, которых он не знает. Человек видит цвета, но небольшой их диапазон, наши глаза способны видеть большее множество, и наше оборудование также чувствительно к более широким спектрам излучения. Если свет от Планеты X отклоняется, то почему этот эффект – появление сразу в двух местах, не действует для всех объектов, таких как красные звезды? Красные Звезды кажутся красными из-за разных спектров красных частот. Другими словами, есть один красный свет, другой красный свет, и третий красный свет. У человечества *нет* понимания всего спектра световых излучений или поведения фотонов всех частот. Красный свет Планеты X *не* представляет весь диапазон светового излучения, который должен пройти в космосе *длинный* путь! Планета X находится относительно близко, и поэтому её красный свет ещё может достичь Земли, хотя он и отклоняется. Красный свет этого участка спектра от отдаленного объекта рассеивается *прежде*, чем достигнет Земли.

Могут ли я видеть на изображении, полученном в красном свете, больше, чем одну Планету X?

Планета X появляется на изображениях как красный световой объект только в одном месте, а то, что обычно называется белым светом, появляется в другом месте, координаты которого указаны нами. Однако может существовать фантомное изображение, которое может появиться *вблизи* объекта и вызвано отражением света. Это – сложный предмет, связанный с влиянием атмосферы, воздействием камеры, и даже отражением от Луны, поэтому мы не будем распространяться на эту тему. Достаточно сказать, что вы должны искать *самый яркий* красный объект, исходя из того, что нужно ожидать изменения его координат, и

соответствующего перемещения белого светового объекта, который должен иметь указанные координаты, в соответствии с шириной и временем экспозиции и т.д. Рассматривайте любые уловленные фантомы именно как фантомы.

Координаты

Примечание: записано во время прямого сеанса IRC ZetaTalk 8 декабря 2001 г. Планета X и 12-я Планета – одно и то же.

Мы уже объясняли, что приближающаяся Планета X движется главным образом по прямой. Отклонение от прямой линии незначительно, так как во время своего приближения к Земле Планета X может слегка сдвинуться в сторону, вверх или вниз, не изменяя, тем не менее, своего основного курса. Это движение сродни движению машины по шоссе, когда она слегка сдвигается вбок, чтобы обогнать другую машину, или обехать мёртвое животное на дороге, но, тем не менее, движется все время вперёд. Вид ее траектории из точки, к которой направляется планета – обманчив, поскольку отличается от вида траектории сбоку. Кроме этого, существуют и другие причины из-за которых Координаты, что даем мы, меняются – иногда от недели к неделе. Планета X наблюдается с поверхности Земли, и при этом свет *от* от планеты, её лун и облаков пыли встречает много помех на своем пути к Земле. Обычные же люди не задумываются о том, до какой степени преломляются световые частицы. Они знают, что ступни кажутся смещенными относительно верхней части ног, когда они стоят в воде и смотрят на ступни вниз, но этот феномен не учитывается при наблюдении небесных светил, руководство научных кругов едва ли делает что-то, чтобы просветить обычного человека или помочь ему. Если вода преломляет лучи света таким образом, то почему бы вам не предположить, что то же самое могут делать атмосфера, солнечный ветер, или влияние других планет?

Мы вычисляем все эти влияния и даем набор координат на любой день, с помощью которых активный наблюдатель может искать и *находить* приближающееся чудовище из любой части планеты. При этом мы основываемся на том, что любая точка наблюдения на Земле не будет слишком *далека* от координат. Поэтому, для любой данной точки наблюдения координаты будут не точными, а *приближенными*. Поэтому мы говорим о том, что искать надо *вокруг* указанной точки координат. Для астронома-любителя, привыкшего к тому, что свет от звезд при вхождении в атмосферу обладает такой интенсивностью, что даже тогда, когда большинство световых лучей отражается, оставшиеся идут прямо в телескоп, эта концепция чужда. Тем не менее, инфракрасный и, прежде всего, красный участки светового спектра искривляются легче других, что и обуславливает ярко-оранжевый цвет закатов на Земле. Как мы уже объясняли, существуют искривленные лучи, которые днем невидимы из-за того, что заглушаются другими, но они становятся видны тогда, когда они "выходят на сцену" без сопровождения других лучей.

Успех Наблюдения

Примечание: записано 19 апреля 2003 года во время сессии IRC на ZetaTalk в режиме реального времени.

В течение последних недель, когда Планета X достаточно долго находилась в вечернем небе, избегая засвечивания, многие искали её в небе и *что-то* видели. Те, кто натренировался в выполнении своего "домашнего задания" и следил за получением изображений, отметили, что благодаря нашим сведениям относительно того, что искать и как ориентироваться на небе, её можно было *видеть* до 68% возможного времени наблюдения. Для это им также требовалось упорство, поскольку комплекс мерцал и снаружи, и внутри, тускнея и затем вновь появляясь, и часто Красная Персона была видна лучше, чем Белая Персона, положение которой соответствовало указываемым координатам. Те, кто её не наблюдал, действовали слишком поспешно,

или могли потратить на это лишь минуту, или смотрели туда, где она была видна только в прошлые моменты времени, или находились в местах, где небо засвечивалось светом вблизи больших городов, и т.п. Из тех, кто смотрел, но не был вполне уверен в том, куда нужно смотреть, не выполнив своё "домашнее задание" или плохо ориентируясь, увидели это лишь 6%. Они были неизменно потрясены, и воздействие увиденного на этих людей было более сильным, чем на тех, кто уже регулярно следил за её изображениями.

Количество людей на территориях, затронутых наблюдением, *гораздо* больше, чем количество публики, следящей за дискуссиями на sci.astro или за сообщениями на сайте, и гораздо больше, чем можно было бы предположить. Наблюдающие это, видящие несправедливое обращение, которому подвергаются Нэнси и Команда Наблюдения, говорят об этом между собой, а не в Интернете, который, как они уверены, контролируется, поэтому их имена остаются в секрете. Общее количество стран измеряемое на всех континентах достигает нескольких дюжин. В результате этих наблюдений и рождающихся слухов, *весь* в затронутых наблюдением сообществах разносится подобно лесному пожару, и все группы, которые получают известия о наблюдениях, довольно многочисленны. Широкая публика начинает смотреть, и продолжит это делать, поскольку достигшие небывалого распространения землетрясения станут заметными даже тем, у кого нет доступа к статистическим данным. Погода, землетрясения, рост количества заболеваний, разорение экономики во всём мире, очень активное поведение США и Англии, направленное на достижение контроля над нефтяными месторождениями, *всё* это является признаками того, что что-то приходит, и гораздо более значительными, чем любое отрицание официальных СМИ или правительственных источников. Короче говоря, люди подошли к тому моменту, чтобы начать полагаться на *себя* и игнорировать сообщения СМИ и правительственные заявления, что всё складывается к лучшему.

Факторы Видимости

Примечание: записано во время дебатов в sci.astro в 2001 году. "Планета X и 12-я Планета это одно и то же".

Звездный свет против Коричневого карлика

Свет звезды – это не просто луч, долетающий от высоко интенсивного точечного источника, это свет по периферии, распространяющийся из центра наружу. *В целом* это явление рассматривается как звезда с расширенным размером видимого объекта. Интенсивность света, распространяющегося из точечного источника, который представляет собой фактическую звезду, также высокая, быстро уменьшающаяся от центра, но, тем не менее, сохраняющая большую интенсивность. Звездный свет видим на Земле, если поймать центр точечного источника и все световые лучи, идущие под углом, который позволяет всё ещё зафиксировать их устройством отображения, будь то человеческий глаз или какое-то оборудование. Эта более широкая зона просмотра делает отдаленные звезды кажущимися *больше*, чем видимая в настоящее время Планета X. Планета X испускает свет от всей поверхности равномерно, и так как она имеет меньший размер, чем видимые с Земли звезды, свет от её периферии исчезает в шуме, который разбавляет сигнал и запутывает оборудование. Поэтому её видимый размер не может конкурировать с *видимым* размером звезд.

Наблюдение в Инфракрасном Диапазоне

Если сравнивать величину объектов, которые могут быть видны с Земли, нашим намерением в заявлении широкой общности, сделанном в 1995 году, было рассмотреть весь видимый свет. Группа IRAS начала поиски Планеты X в начале 1980-х годов в инфракрасном диапазоне, потому что они поняли, что её спектр был почти исключительно *красным*, и поэтому используемое сейчас обсерваториями оборудование для отображения работало бы неустойчиво. Инфракрасный свет,

конечно, является для некоторых из нас видимым, а у людей есть некоторое оборудование – система ночного видения, которая приспособлена для этого. Астрономическое оборудование, предназначенное для продажи, разработано для поиска местонахождения и отображения звезд, а также планет, отражающих солнечный свет. Стал ли делаться на нём бизнес, при желании сохранять его выгодным? Инфракрасное оборудование находится в руках лишь немногих, и оно очень дорогое, поскольку не является распространенным. Оно было создано для обсерваторий после запроса, и это отражает его ценник. Мы, Зеты, с помощью нашего оборудования видим с Земли Планету X как объект, имеющий в соответствии с вашей математической шкалой измерений Величину 2.0. Если ваше оборудование откалибровано так, чтобы придавать почти исключительно красному объекту такое же значение по шкале, что и звезде, имеющей в спектре достигающего Земли света преобладание видимого диапазона, то вы должны её увидеть.

Ореол (Гало) из Лун и Пыли

Как говорит история открытия Плутона, Луны могут увеличить видимый размер маленького объекта, создавая иллюзию *большого* объекта. В самом деле, Луны Планеты X не вращаются вокруг нее пока она находится в космосе и движется, а следуют за ней хвостом. Они не просто выстраиваются за ней в прямую линию, а кружатся, двигаясь *вокруг* друг друга, как в смерче или торнадо. Таким образом, наблюдая Планету X анфас, во время ее приближения, можно заметить не только Планету X, но и ореол движущихся Лун. При этом Планета X также окружена намагниченной железнорудной пылью, которая также отражает свет. Когда Планет X становится видна с Земли, для пристально вглядывающихся вверх со своих дворов за недели до сдвига, то она будет видна как красный объект из-за этой пыли. Свет от Планеты X, таким образом, отражается *от* этой пыли, создавая иллюзию приближающегося большого красного объекта. Таким образом, наблюдающие за Планетой X видят своим взглядом *больше*, чем Планета X. До середины 2002 г., однако, будут нужны телескопы в обсерваториях, так как они разработаны для уменьшения помех и дают хорошее увеличение. Каждый элемент изображения становится несколькими и *больше*, поэтому объект можно увидеть и не проглядеть.

Не Звезда

Примечание: записано во время дебатов на sci.astro в 2001 году. Планета X и 12-я Планета – одно и то же.

На том расстоянии от Земли, на котором находятся звезды, их вид, различаемый вашими телескопами или глазами пристально вглядывающимися в ясную ночь, не имеет *никакого* размера. То, что Вы видите, – это свет, уменьшающийся в интенсивности от яркого центра к периферии. Если бы свечение у этого круга – звезды, было бы *однородным*, видимыми были бы очень немногие звезды. Почему так? Свет, который регистрирует ваш глаз или телескоп, виден благодаря крайней интенсивности в самом центре. В дискуссиях о том, сколько пикселей (от англ. pixel – минимальный элемент изображения – *прим. перев.*) точечный источник, Планета X или звезда может иметь, когда они видимы, звезда, а не точечный источник, *всегда* заливают светом больше чем один пиксель, поскольку это больше зависит от кружка, который может охватить глаз или телескоп. Если бы эта видимая зона была сокращена до размеров самой звезды и не рассеивала бы свет, то она была бы бесконечно малой, меньше, чем один пиксель. Сила света от звезд такова, что даже с такого расстояния они заливают видимую область пространства *по-прежнему* интенсивным рассеянным светом. Сравнение этой описанной схемы с диффузным светом от тлеющего коричневого карлика сродни сравнению света от светлячка в ближних кустах с лазером, нацеленным в ваш глаз с расстояния нескольких сотен футов. Если при этом ваш глаз всё ещё мог видеть, вы бы *узнали* разницу. Это вопрос интенсивности.

Красный Свет

Примечание: Датируется 19 января 2002 года, записано во время дебатов на sci.astro. Планета X и 12-я Планета – это одно и то же.

Как электрон – это не просто частица, а состоит приблизительно из 387 частиц, также и свет состоит не из единственного вида частиц, так как явление, названное светом, включает в себя сотни видов частиц. Для человека это должно быть очевидно, поскольку белый свет разлагается на разные цвета радуги, и ученые описывают поведение красного света как Красное Смещение, тогда как другим цветам светового спектра такого поведение не свойственно. Как это отражается на виде приближающейся Планеты X, которая испускает свет в основном в красной области спектра из-за окружающей её облака красной пыли, которое, тем не менее, должно пропускать любой исходящий от планеты свет. Красный свет, и свет, близкий ему по спектру, отклоняются в большей степени, чем другие частицы, образующие световую группу. Обычный человек может это легко определить, если сравнит восходящее и заходящее солнце с другими объектами, которые он наблюдает в небе.

Восходящее и заходящее солнце кажется огромным в сравнении с его размером, видимым в полдень. Это случается из-за отклонения световых лучей, которые сначала разбегаются в стороны по иным направлениям, отклоняются

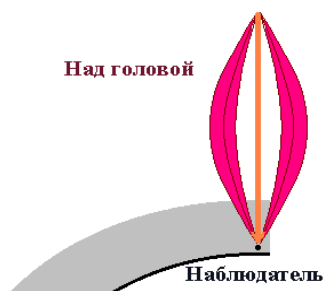

затем назад атмосферой, поэтому они входят в глаз наблюдателя так, будто исходят от большого оранжевого солнца. А разве эти лучи не отклоняются таким же образом в полдень? Отклоняются, но есть несколько факторов, которые делают это явление очевидным именно на рассвете и в сумерках.

Угол между наблюдателем и Солнцем на рассвете и в вечерних сумерках таков, что свет проходит через *большую толщу* атмосферы, поэтому лучи красного спектра отклоняются больше (и к наблюдателю приходят те лучи, которые расходились под большими углами и без атмосферы прошли бы мимо наблюдателя – прим. перев.).

В процессе конкуренции количество лучей другого спектра сокращается, подавляясь и вытесняясь различным образом лучами красного спектра, так что они преобладают, и поэтому глаз регистрирует их больше (кроме того, наблюдателя и так достигает больше лучей красного спектра – прим. перев.).

В полдень, когда Солнце находится над головой, исходящие от Солнца лучи красного спектра отклоняются в сторону так, что когда любой из них достигает глаз наблюдателя, он кажется исходящим от другого объекта, не от Солнца, и поэтому в расчёт не принимается (другими словами, проходя меньшую толщину атмосферы, к наблюдателю доходят красные лучи, разошедшиеся до входа в атмосферу на меньшие углы, и солнце кажется оранжевым. Надо учесть, что Солнце не является точечным источником света, как и любые другие звёзды и планеты, просто до глаза наблюдателя от Солнца доходят лучи от круга определённого диаметра, это его видимый размер, и уходящие в сторону, не принимаемые в расчёт лучи есть всегда, они не образуют этот видимый диск при любом угле над горизонтом, а от звёзд и планет свет доходит от небольшого пятнышка, почти точки – прим. перев.).

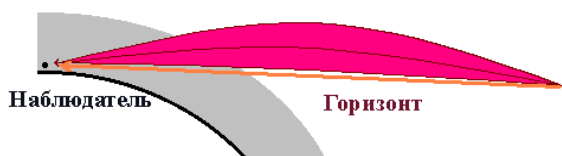

Поэтому при наблюдении Планеты X, особенно когда из-за большого расстояния приближающаяся планета видна слабо и кажется маленькой, её изображение будет *наилучшим*, когда пятнышко в небе находится над любым горизонтом, а не над головой. Подобно тому, как атмосфера позволяет достигать наблюдателя большому количеству света красного спектра от восходящего или заходящего солнца, проходящего через неё под углом, так и проходящий через большую толщину атмосферы свет от Планеты X также делает её кажущейся больше. Световые лучи красного спектра, которые приближаясь к Земле идут в сторону (под углом к направлению на наблюдателя), отклоняются атмосферой *назад*, к наблюдателю, поэтому кажутся приходящими со стороны Планеты X, – это иллюзия, которая заставляет её казаться большей. Расстояние при наблюдении Планеты X также влияет на красный свет, отклоняемый другими факторами, действующими в солнечной системе, и поэтому кажется, что её Относительная Долгота и Склонение беспричинным образом изменяются. Мы даем координаты, которые лучше всего позволят человеку найти видимое положение этой красной планеты, которое зависит от:

Широты местоположения наблюдателя на Земле, поскольку от расстояния до экватора зависит величина плотности атмосферы, скапливающейся больше у экватора, и к тому же испытывающей влияние факторов, действующих в солнечной системе, которые на севере и на юге могут отличаться.

Часа ночи, когда ведётся визуальный поиск или должно быть принято изображение, до такой степени на красный свет воздействует количество атмосферы, через которую он должен пройти, поскольку он будет проходить либо через большую толщину атмосферы, если Планета должна находиться под углом к горизонту, либо через меньшую, – если она должна быть над головой.

Конкуренции со стороны других источников света или близлежащего городского освещения, накладывающегося на видимость Планеты X в *большей* степени, поэтому, чтобы отыскать Планету в тёмную, ясную ночь и исключить рассеяние света из-за облачности или загрязнения атмосферы требуется, чтобы у неё была нормальная яркость, поскольку красный свет может быть отклонён легче и стать для глаза или камеры чем-то другим, нежели то, чем является, если он регистрируется как приходящий от искомого источника.

Совет для тех, кто ищет Планету взглядом, – нужно смотреть *вокруг* данного пятна, пользуясь фильтром, пропускающим только свет красного спектра, в частности, – инфракрасное излучение, и сравнить то, что будет видно, с установленной и изданной картой звездного неба. Относительная Долгота и Склонение, полученные путём этой практики, будут достаточно близки к заданным, и позволят тому или другому наблюдателю иметь точные координаты на тот или иной день, если появится желание немного улучшить эти результаты, поскольку действует очень много других факторов. Поскольку в течение 2002 года недовольство со стороны наблюдающей публики сильно растёт, а эти требования сообщить координаты могут доканать и так уже измученную Нэнси, впредь с этой даты мы прекратим практику предоставления уточнённых координат. Следуйте данным рекомендациям, и потратьте *на это* собственные усилия, вместо того, чтобы спрашивать Нэнси.

Широта

Примечание: записано в Апреле 2002 года во время дебатов на sci.astro.

Почему (при наблюдении Планеты X) будет иметь значение *широта* местности? Человечеству известно, что из-за центробежной силы, вызванной вращением Земли масса воды в океанах на Экваторе больше, чем на полюсах. Вода на нём перемещается вверх, стремясь оторваться от Земли и создавая там пониженное давление относительно давления воды, действующего на полюсах, поэтому при выравнивании давления воды в

океанах на Экваторе скапливается *большее* её количество. Как это влияет на наблюдение входящей Планеты X, если наблюдение производится через *атмосферу*, а не через воду океанов? Атмосфера, будучи более лёгкой, чем океаны, также стремится к выравниванию различий в атмосферном давлении. Воздух из области высокого давления перемещается в области с низким давлением, и если давление на вершине горы имеет меньшее значение, чем на поверхности Земли, но измеряется оно от *поверхности* Земли, а не от нулевого центра земного шара. Причина этого в том, что для атмосферы нижней точкой является поверхность, т.е. уровень, ниже которого атмосфера *опустится* при выравнивании давления не может.

При наблюдении Планеты X, испускающей свет в основном красного спектра, включая инфракрасный свет, на преломление красного света на пути от входящей Планетой X до наблюдателя воздействуют следующие факторы:

Гравитационные и другие влияния, действующие в солнечной системе между Планетой X и Землей, – если свет на своём пути должен пройти около другой планеты, то он может отклониться к этой планете, уменьшая количество красного света, идущего прямо к наблюдателю, и поэтому форма Планеты X будет казаться имеющей меньший размер, чем ожидаемый.

Угол наблюдения, – если красный свет проходит *над* поверхностью Земли большой путь, он стремится отклониться к Земле и поэтому будет больше попадать в телескоп, тогда как иначе он проходил бы поверху мимо, таким образом, наблюдение Планеты X над горизонтом более оптимально, чем её наблюдение прямо над головой.

Количество *плотной* атмосферы, через которую должен пройти красный свет, чтобы достичь наблюдателя, – если Планета X наблюдается проходящей мимо Экватора снизу (для наблюдателя в Северном Полушарии), то на красный свет оказывает своё отклоняющее влияние атмосфера, уплотнённая из-за создавшейся там выпуклости океана.

Если наблюдатель (из любой точки Земли) смотрит на планету, находящуюся на горизонте, он фиксирует свет, который отклоняется к Земле больше, поскольку над Землёй он проходит *большее время* (или большее расстояние – *прим. пер.*), чем когда планета находится над головой. Чем ближе наблюдаемая планета к зениту, тем *меньше времени* свет затрачивает на путь до Земли, и поэтому он отклоняется меньше. Если во время этого наблюдения наблюдатель смотрит также поверх Экватора, то он фиксирует свет, который должен пройти над этим Экватором, и поэтому в действие вступает отклоняющее влияние, которое имеет большую величину, по сравнению с влиянием разрежённой атмосферы. Почему так происходит? Хотя скорость света принята постоянной, но фактически вряд ли это так, она изменяется в зависимости от того, через что он должен пройти. Человек вычисляет скорость света, проходящего через космос. Любое замедление, которое может произойти во время прохождения через атмосферу и все из которых в любом случае основаны на догадке, для этих вычислений незначительно. Красный свет, проходящий через плотную атмосферу, замедляется притяжением к содержащимся в атмосфере элементам, и поэтому он затрачивает на это большее время, подобно приходящему от горизонта красному свету, который притягивается к Земле силой гравитации.

Таким образом, для наблюдателя, находящегося на земле в Северном Полушарии в очень выгодном для наблюдения положении и смотрящего на расположенный к югу Орион зимой (так как созвездие Орион, располагающееся около небесного Экватора, в Северном Полушарии ночью хорошо видно в зимний период – *прим. перев.*), небесный Экватор должен наблюдаться со смещением, показывая наблюдаемую Планету X южнее относительно места, которое она занимала бы без смещения. Для наблюдателя в Южном Полушарии никаких изменений не произойдет (так как свет, идущий к наблюдателю, не будет пересекать уплотнённую над экватором атмосферу). При предоставлении Глобальных Координат Планеты X мы учитываем все части земного шара, давая координаты, позволяющие увидеть

её в телескоп, поэтому почти все наблюдатели при её обнаружении находят некоторое смещение.

Замедление Вращения

Примечание: записано во время дебатов в sci.astro в 2001 году. "Планета X и 12-я Планета это одно и то же".

Могла ли Земля замедлить своё вращение из-за того, что Планета X тащится поблизости, если народ может год за годом выходить в полночь 21-го декабря и находить в соответствующем месте созвездие Орион? О, конечно же народ может выйти 21-го декабря и находить Орион в соответствующем положении, проблема не в этом. Проблема в том, что 21-го декабря может *передвигаться*, чтобы наступать *позже*, чем в том случае, если все часы тикают, как намечено – по 24 часа в сутки, и прибавка секунд вставляется только раз в каждые несколько десятилетий. Если эталонные часы находятся в руках Флота США, который находился в центре засекречивания Планеты X и связывал разные вопросы в течение почти половины столетия, этот подвиг – не труден. Все сетевые компьютеры в мире, в конечном счете, синхронизируются с эталонными часами Флота США, в большинстве случаев путём сетевой настройки и корректировки в ночной период. Секунда здесь, секунда там – и всегда предполагается, что когда делается корректировка, периферийные компьютеры должны быть выключены, ненадолго! Если какая-то личность не сообразительна, и не извещена о корректировке в сторону увеличения, требуемой для их часов и генераторов, то ею предполагается, что проблема возникла у *неё*, а не в эталонных часах, по которым работает мир. Если часы могут быть подведены, то Луна для этого не так доступна, и поэтому для Земли требуется всё больше и больше времени для такого взаимного с ней расположения, при котором из одного и того же места может наблюдаться полнолуние.

Существование публикаций данных о фазах Луны и связанных проекциях, вызывающих Затмения вынудило Флот начать делать заблаговременную корректировку для отстающего вращения Земли. Эти публикации практически, если не официально, зависят от Флота – мирового хранителя времени. Когда в 1983 группой IRAS было определено местоположение Планеты X, в мозговых центрах были проиграны различные сценарии, охватывающие множество аспектов. Флот, как мировой хранитель времени, уже отметил замедление вращения, пока слишком небольшое, чтобы на него обратила внимание широкая общественность. Озадаченный тем, чтобы сохранять общественность в неведении о приближении Планеты X максимально долго, Флот принял решения:

вводить дополнительные секунды тайно через эталонные часы. Так как Интернет и сетевые компьютерные системы ежедневно синхронизируются с этими эталонными часами чаще всего автоматически, эта корректировка должна быть небольшой и незаметной.

оттягивать расследование этого действия путём приостановки практики *официальной* вставки дополнительных секунд. Флот запрашивал об этой отсрочке, но она не получила широкой поддержки среди членов сообщества.

заблаговременно корректировать расчётные даты и времена для Луны и связанных Затмений с тем, чтобы во времена смятения из-за возможности приближения Планеты X, когда дискуссии будут возникать во всем мире, связь Луны с Землёй должна, казалось бы, рассеять представление, что вращение Земли замедлилось.

Таким образом, они изменили свои расчётные данные, чтобы *принять* замедление Земли, и надеялись на то, что их вычисления скорости замедления были правильными. Из публикаций ключевой важности были те, которые представляют предварительную статистику фаз луны и затмений на 5-летний или 1-летний период. Эти публикации планируются для их издания по крайней мере за целый год вперед с корректировкой проекций в течение этого года по самым последним данным Флота.

Таким образом, в ожидании наихудшего замедления (которое будет явным и не сможет быть игнорированным – *прим. перев.*), которое должно произойти в 2002 году, допуская 5-летнюю предварительную публикацию, имеющую наиболее широкий доступ после ежегодного календаря, и добавляя дополнительный год для подготовки публикации, а также принимая во внимание, что 5-летние предварительные публикации до 2002 года начнутся в первый год этого периода, они вычислили, что изменения, необходимые для их статистики, должны быть выполнены к концу 1994 года. Эти манипуляции сделали по отношению к их статистике две очень очевидных вещи:

фактические фазы Луны не были синхронизированы с их статистикой в 1995 году и в течение ряда последующих лет. Однако, так как общественность вообще мало обращается к печатному материалу, который был напечатан намного раньше, и был основан на статистике Флота, собранной до начала манипулирования, это, вероятно, общественностью не будет замечено.

статистические данные Флота, касающиеся вращения Земли (фазы Луны и наступление годовых Сезонов на Земле), не будут синхронизированы с прошлыми данными, если кто-нибудь просмотрит эти цифры.

Тенденция Изменения Данных

Примечание: записано во время дебатов в sci.astro в 2001 году. "Планета X и 12-я Планета это одно и то же."

Чтобы понять тенденции, которые обнаруживаются на диаграммах, отражающих дату и время наступления Полнолуний и Равноденствия, нужно иметь в виду, что Вы анализируете данные Флота (ВМФ США – *прим. ред.*), а не только фактическое движение Луны и Земли. Рассматривайте это с точки зрения Флота, и того, что ему требуется. В действительности, для того, чтобы достигнуть линии Равноденствия (здесь под равноденствием понимается не равенство дня и ночи, которое происходит два раза в году – весной, в марте, и осенью, в сентябре, а положение Земли, в котором начинаются сутки, то есть момент, отделяющий одни сутки от других – *прим. перев.*) Земле, замедлившей своё вращение, требуется несколько *большее* количество времени. Это – точка синхронизации, принятая в полночь, и поэтому вводить других в заблуждение нелегко, так как она отражает фактическое замедление, о котором до настоящего времени не было объявлено. Это – направление тенденции для Равноденствия Equinox, наступление которого занимает *большее* количество времени, и которая более очевидна, поскольку имеет только один учитываемый фактор – орбиту Земли вокруг Солнца. (Имеется в виду тот факт, что длина солнечных суток отсчитывается от момента прохода данным меридианом одной точки синхронизации, расположенной на линии, соединяющей центры Солнца и Земли, – в направлении, противоположном тому, в котором находится Солнце, до момента прохода точки синхронизации в следующий раз. Так как видимое положение Солнца смещается относительно звёзд за сутки приблизительно на 1 градус [$360^\circ : 365,25$ дней], то Земля за 24 часа поворачивается не на 360° , а на 359° . Это и есть, тот учитываемый фактор при расчёте длины суток, хотя, конечно, есть другой фактор – скорость вращения Земли относительно своей оси. – *прим. перев.*) Но Полнолуние наступает по-другому, поскольку оно имеет два учитываемых фактора – как орбиту Луны вокруг Земли, так и вращение самой Земли, и поэтому больше варьируется и менее простое для отслеживания широкой публикой. Мы упоминали, что при публикации предварительных расчётных данных Флот стал укорачивать периоды Полнолуний Full Moon в таблицах данных для них, чтобы сделать менее очевидным замедление вращения Земли, и это началось вскоре после *подтверждения* существования Планеты X в 1983 г. Это изменение предварительных расчётных данных было выполнено так, что замедлившей вращение Земле требовалось бы двигаться меньшее число дней между моментами Полнолуний, указанными в таблицах, чтобы конечное фактическое замедление Земли надёжно согласовывалось с таблицами в те времена, ко-

гда возникнет большее любопытство и начнутся более подробные исследования.

Но до принятия этого решения изменять предварительные расчётные данные для упреждения *значительного* замедления Земли, Флот имел дело с постепенным оседланием вращения Земли. Чтобы быть видимой с Земли, Полная Луна должна оказаться на линии (вернее, в одной плоскости, перпендикулярной плоскости эклиптики, так как плоскость орбиты Луны не совпадает с плоскостью эклиптики, и Луна оказывается на одной линии с Солнцем и Землёй только при затмениях, когда она проходит через центр тени Земли – *прим. перев.*), соединяющей Солнце, Землю, чтобы Луна полностью осветилась Солнцем и была также видима с Земли. Для наблюдения такого явления Луна должна размещаться с обратной (от Солнца) стороны Земли. Во время замедления вращения Земли Солнце и Луна продолжают двигаться как обычно, без замедления. Поэтому Луна займёт положение, в котором будет представлена *полной*, – вовремя, но раз Земля вращается медленнее, расчётное место на Земле, с которого будет возможно увидеть Полнолуние, будет расположено неправильно. Для данного места, достигающего точки, где можно наблюдать Полнолуние, Земля будет казаться, таким образом, более *медлительной*, начавшей очень постепенное торможение вращения. Только дополнительное время позволяет Земле расположиться так, чтобы наблюдение было возможно. Но в процессе этого замедления те, кто следит в соответствующую ночь за видом полной луны в определённой точке, БУДУТ не в состоянии расположиться точно. Сначала Полнолуние будет наблюдаться в таком месте на одном горизонте, затем сверху, и затем на другом горизонте, но в соответствующую дату наблюдение будет пока всё ещё возможно. Полная Луна почти всегда отыскивается или замечается ночью, когда она наиболее эффективна. Из-за рассеяния солнечного света в атмосфере в течение дня степень полноты может быть воспринята искажённо. Таким образом, предварительные расчёты таблиц данных были сделаны для упреждения различия между точными *днями* наблюдения Полнолуний и Полнолуниями, которые будут казаться наступившими гораздо раньше.

До фактического открытия Планеты X в 1983 существовало большое нежелание изменять в таблицах времена и даты, определённые на основании расчёта, вследствие возможности обнаружения этого. Астрономическое сообщество очень требовательно, и если фальсификация данных будет обнаружена, доказательство этого не может быть отменено или игнорировано. Но в те дни, когда замышлялось укрывательство Планеты X, преобладала паника, и предпринимались определённые шаги, свидетельствующие об этой панике.

расчётные данные о Полнолуниях и Равноденствии были изменены, чтобы учесть замедление вращения Земли и синхронизировать данные в таблицах с фактическим расположением Земли и Луны – различие в которых было бы не ясно, если бы кто-нибудь проследил эту тенденцию.

добавочные секунды или доли секунд были вставлены в эталонные часы, чтобы сохранить величину суток на Земле в 24 часа – не очевидную, если объявится какой-то дотошный человек, старающийся не перерабатывать лишнего.

объяснение того, почему поиск Планеты X был предпринят в первую очередь, предложено не было, поскольку ни одно из туманных аналитических уравнений, описывающих различные факторы возмущения, для мыслящего человека не имеют смысла, так как эти возмущения существуют до сих пор так же, как и прежде.

Не Очевидно

Примечание: записано 7 января 2003 года во время сессии IRC на ZetaTalk в режиме реального времени.

Зарегистрировать замедление вращения Земли для обычного человека – дело не легкое. Во-первых, Флот как хранитель

Главных Часов всемирного времени управляет всеми сетями, по которым синхронизирует все компьютеры с Главными Часами, быстро делая это ночью, в то время, когда публика спит. Предприятия, обнаружившие, что их часы идут не правильно, подводят их, чтобы они показывали *правильное* время, так же, как делают и служащие, заметившие, что их часы ушли вперёд. Даже так называемые атомные часы синхронизируются с Главными Часами. Выдвигался такой аргумент, что истинные статические атомные часы *не* контролируются Флотом США, но это – обман, поскольку таких устройств мало, и все они принадлежат учреждениям, которые находятся под пятой властей, поскольку их используют в работе главных обсерваторий. Припугнуть нужно лишь немногих, и этим людям, при их положении, основанном на подписанных ими соглашениях, не дозволено угрожать тому, что называют вопросами национальной или мировой безопасности, другими словами, им запрещено поднимать *панику*, пока им не разрешат сделать соответствующее заявление. Войдите в положение обычного человека с его часами, временем и персональными компьютерами. Если время на его часах будет отличаться на минуту туда или сюда, он сразу без размышления подстроит их. Если кто последний раз подвёл свои часы, то помнит ли, переводил он стрелки на минуту вперед или назад? Частая ситуация в фильмах – "Сверив часы", когда подразумевается участие в четко скоординированной операции, показывает, как *часто* личные часы могут немного отставать. Таким образом, если появится необходимость компенсации времени, в этом всегда могут обвинить рядового человека, который ищет возможность привлечь к себе внимание, запутался, или случилось ещё что-то, из-за чего он должен утверждать, что часы и время идут слишком *быстро*, на минуту или две, и так будет происходить всё чаще.

Мы заявляли, что одним из способов определить замедление будет наблюдение фаз Луны. Если Земля имеет магнитное ядро, и реагирует на подход Планеты X замедлением, то у Луны магнитного жидкого ядра *нет* и это её не беспокоит. Её медленный поворот вокруг Земли за каждые 28 дней остаётся устойчивым, но не так просто ожидать, что обычный человек определит, где именно искать Луну. Во-первых, Луна имеет 3-летний цикл, во время которого её движение вокруг Земли не столь равномерно, она бывает дальше или ближе, движется быстрее или медленнее. В 1994 году этот цикл, который отмечается Флотом в его таблицах, был по предварительно произведённым расчётам откорректирован с учетом испытываемого теперь замедления, чтобы Лунные фазы нельзя было быстро зарегистрировать. Таким образом, с 1994 приблизительно по 2000 год, согласно опубликованным таблицам, Луна *запаздывала* со своими фазами, и это было отмечено в письме одного из читателей сайта «Тревожные Времена». Но большинство простых людей, смотрящих на свои календари в дату наступления Полной Луны, обнаружит, что в указанный момент она является практически полной, и в это время вопрос о том, пришла ли она в свою фазу вечером *позже* или раньше, не возникнет, так как этой информации в календарях нет (кроме того, объективно момент наступления фазы обычному человеку "на глаз" определить трудно; Луна выглядит полной как за день до полнолуния, так и на следующий день после него, а для определения момента наступления полнолуния по противостоянию Луны и Солнца, когда оно наступает, необходимо видеть оба светила или точно измерить угловую координату Луны, что "на глаз" сделать тоже трудно – *прим. перев.*)

Но в определенный момент, который, по нашей оценке, наступит приблизительно 1 апреля (и это не будет первоапрельской шуткой) полнолуние наступит на целый день *раньше*, поскольку, начиная с 1994 года, вращение Земли то там, то здесь терявшее минуты, нагонит Лунные фазы. Эти календари были переизданы с датами, уже давно предоставленными Флотом, поэтому любая попытка их изменить будет замечена, и дату можно будет сравнить с датой в календарях, изданных ранее. Однако, по правде говоря, к 1 апреля 2003 года приблизительно, положение дел, дошедшее до крайности, будет настолько беспокоить большинство людей, да еще и при видимой в дневном небе Красной Звезде, что человечество вряд ли будет искать подтверждения фактам, разглядывая *Луну*. Таким образом,

Флот существенно изменил данные о наступлении Лунных фаз в календарях, которые были напечатаны в 1994 году. Тем не менее, как отмечено на сайте Тревожные Времена – на странице, касающейся Замедления Slowing, факт, что они *изменили* свои таблицы, был ощутимым, явным и очевидным. Они не думали, что общественность это *замечит*, но члены сайта Тревожные Времена всё-таки заметили этот факт, и отправили сообщение о нём по почте на sci.astro, а Нэнси всё включила в эти страницы, и там всё это есть! 3-летние циклы качаний и наклонов Луны отмечают её короткие отклонения на небольшие углы, и нелогично, что 50-летние таблицы *не* указывают такие изменения! Можете проверить! Если вы ищете доказательство того, что власти вам *лгут*, то *вот* оно!

Минуты Обратного Отсчета

Записано 13 июня 2003 г.

Прошлым вечером я выехал к заливу, расположенному здесь, на Западном Побережье Флориды, чтобы понаблюдать из своего автомобиля закат. В течение некоторого времени казалось, будто Солнце задержалось над горизонтом, но затем оно внезапно ушло вниз. Однако время заката не соответствовало тому, которое должно было быть. Согласно данным метеорологических таблиц предполагалось, что закат здесь произойдёт в 8:40 вечера, но Солнце фактически пересекло линию горизонта в 8:21 вечера или на 19 минут раньше. Другое, что привлекло внимание, – полная темнота не наступала до 9:20 вечера по EST (восточное стандартное время для Атлантического побережья США, -5 часов от Гринвича). Только несколько дней назад полная темнота наступала приблизительно в 9:00 вечера, на 20 минут раньше. Также и восход солнца происходит позже, чем предполагается в это время года. Таблицы говорят он должен наступить в 6:00 по EST, но фактическое время восхода – в 6:18, или отличается на 18 минут. Кажется довольно странным видеть такое подобие в изменении разных моментов времени, если действительно происходит что-то необычное.

Получив отказ сообщить требуемую от нас дату замедления вращения или остановки, или самого часа сдвига, многие принялись с тревогой проверять восходы и закаты солнца, чтобы установить, происходит ли замедление хоть на несколько минут. При этом возникает путаница в результатах. В эти последние недели Планета X – одновременно:

Появляется на своей ретроградной орбите справа от Солнца, примерно из положения между созвездиями Ориона и Тельца с последними координатами, данными в начале мая,

продолжает внезапно подниматься из-под эклиптики под углом 32 градуса к ней, что она также делала и на прошлых неделях,

движется к Земле для близкого прохода в 14 миллионах миль (22,4 млн км) от неё.

Как это влияет на свет, приходящий к Земле *от* Солнца? Как мы неоднократно упоминали, свет отклоняется, подчиняясь влиянию гравитации или потоков других частиц, и это можно проиллюстрировать таким примером: когда вы стоите в воде и смотрите на свои ноги. Полярные сияния возникают не в результате влияния магнитного поля, они возникают в результате зависимости характера распространения видимого света разных участков спектра от их чувствительности к гравитации, явление, которое могли бы видеть во всем мире как обычное, если бы около экватора его не забывали потоки интенсивного солнечного света. Это подтверждается тем, что с течением времени полярные сияния переместились на юг, пока ученые человечества чесали в затылке над вопросом, почему согласно анализу исследований гравитации, выполненных зондами, кажется, что Земля начала в середине вспухать, тогда как не произошло никакого изменения формы. На экваторе гравитационный поток усилился, и полярные сияния переместились на юг.

Оранжевый свет, распространяющийся при восходе и заходе Солнца, аналогично ничего не может сделать со светом, рассеиваемым пылью, – смешное человеческое объяснение того, почему пыль заметна лишь в эти периоды. Оранжевый – доминирующий тип или спектр волн красного света, который легко отклоняется и *продолжает* изгибаться, поэтому ваших глаз достигает преимущественно он, тогда как другой свет уходит в окружающий космос. Планете X, как мы утверждали, свойственен преимущественно спектр красного света, выступивший на ранних фотографиях как оранжевый, и поэтому на ранних изображениях она была представлена двумя персонами, одна из них подвержена влиянию гравитации больше, чем другая, хотя обе находились в красном спектре. Но склонность света *отклоняться* по многим причинам влияет (на видимое расположение) больше, чем то, где появится Планета X, она (склонность) влияет и вообще влияет на то, где появляется Солнце, особенно во время рассвета и в сумерки, когда преобладает оранжевый свет или другие лучи красного спектра.

В течение последних нескольких недель, когда Планета X появляется между Землей и Солнцем, она влияет на свет, идущий от Солнца к Земле. Сила отталкивания, как мы объясняли, подобна струе из пожарного шланга с гравитационными частицами, вылетающими из большого тела типа планеты или светила. Когда два таких больших тела сближаются, эти пожарные шланги направлены друг на друга и останавливают сближение, поэтому большие тела остаются друг от друга на расстоянии. Они также испытывают гравитационное притяжение друг к другу, в обратную поверхность каждого из них влетают гравитационные частицы, действующие подобно мелкой сети, которая распространяется далеко в космос, поэтому каждое тело пытается привлечь другое. Между большими телами существует отталкивание и притяжение. Во время захода и восхода солнца, когда свет преобладает красного спектра достигает наблюдающего человека, этот красный свет *подвержен* отклонению гравитацией, и поэтому заход и восход солнца может быть ошибочным показателем для определения остановки вра-

верном Полушарии, свет испытывает влияние более вспухшей середины Земли, через которое он должен пройти на восходе и заходе солнца, и которое делает восход солнца позже, а заход – раньше, укорачивая день и меняя момент, когда должно произойти Летнее Солнцестояние. Для тех, кто находится в Южном Полушарии, может происходить противоположный эффект, поскольку они имеют *меньше* дела со вспухшей серединой Земли и, возможно, имеют более длинный день. Если эти феномены зависят от времени дня и размещения наблюдателя, который может сталкиваться или не сталкиваться с этим беспорядком, они, несомненно, могут исказить результаты определения, когда именно началось существенное замедление вращения, – те дни, когда день удлинится на минуты, а затем и на часы.



Как тогда измерить лучше, что началось замедление вращения? Используйте для этого идущие сверху прямые лучи света в полдень, поскольку этот свет в основном состоит из тех спектров, которые *не отклоняются*, и поэтому результаты будут истинными. Используйте наручные (кварцевые) часы, поскольку атомные часы автоматически задерживаются (по указанию властей), чтобы скрыть процесс замедления, которое за последнее время достигло нескольких секунд в день. Процесс замедления только сначала будет достигать минут, быстро возрастет до часов в течение дня, и затем также быстро перейдет в остановку. В тот день, когда замедление составит часы, кора и ядро будут противоборствовать, и этим будут объясняться стоны и воздействие сильных землетрясений, поэтому он вряд ли может быть пропущен. Поэтому нахождение какого-либо способа измерения момента наступления полдня, хотя бы через трубу, освещающую расположенный под ней объект, послужит в качестве помощи тем, кто желает иметь для предупреждения дополнительный *день*.

Ширина Распространения Хвоста и Лунных Верениц, Пояснение Зетов

Данное нами описание, в соответствии с которым Планета X, окруженная *Ореолом* из облака пыли, будет казаться при проходе такого же размера, что и Луна, но не больше, не учитывает размера всего хвоста. В то время, когда давалось это описание – в конце 2001 г., на изображениях не были заметны луны и хвост, если только они не находились вблизи к телу Планеты X и не отражали много света, идущего от Планеты X. К декабрю 2002 г. луны Планеты X стали видны принимающим изображения уже на расстоянии от нее.

Полная панорама, данная в древнем фольклоре, описана как дракон, у которого представлен длинный и изгибающийся хвост, лапы, крылья с отчетливо видимой головой. Головой конечно же является тело Планеты X, летящее в это время далеко впереди находящихся в хвосте лунных верениц, больше благодаря влиянию солнечного ветра чем движению самой Планеты X. Хотя пыль и некоторые осколки из хвоста размером с гравий и булыжники во время этого прохода, совершаемого на расстоянии приблизительно 14 миллионов миль от Земли, достигают ее поверхности, луны остаются вблизи от Планеты X, которая всегда является для них господствующим гравитационным влиянием, утягивающим за собой.

Можете считать, что максимальное расстояние, на которое луны могут отбиться от Планеты X, находится в пределах 5 миллионов миль. Они всегда отражают свет, идущий от Планеты X, и поэтому на последовательных изображениях перемещаются больше, чем Белая Персона, но меньше чем Красная Персона, поскольку поглощают свет, – отраженный свет, как делают объекты, независимые от источника света, и поэтому, в этом смысле, представлены самостоятельными Персонами – Персонами Лун. Они не будут отслеживаться на получаемых в течение ночи изображениях такими же Красными, но и не будут фиксироваться как Белые, но станут при



ращения. Какими могут быть результаты?

Когда Планета X поднимается из-под эклиптики во время своего крутого пикирования под углом 32 градуса, она посылает к тем световым лучам (Солнца) красного спектра исходящие гравитационные частицы с силой отталкивания, летящие, как из пожарного шланга, отталкивая их в *сторону*, так что они достигают Земли таким образом, будто Солнце располагается на большем (угловом) расстоянии (от неё). Эти лучи приходят позже и кажется, будто они приходят из точки, расположенной далеко (в стороне) от Планеты X, почти так, как будто Планета X отталкивает Солнце, чего, конечно же, не происходит, Планета X отталкивает лучи красного света исходящей из неё в стороны, как из пожарного шланга, гравитацией. Многие замечали, что заход Солнца, кажется, задерживался, вечернее небо после захода солнца в течение часов не темнеет, и причина была в этом. Много замечали, что Солнце, казалось, встаёт или садится слишком далеко к северу, подобные феномены возникают, когда Солнце только-только *появляется*.



Когда Планета X подходит близко к эклиптике и начинает перемещаться между Землей и Солнцем, возникает второй феномен. Красный свет отклоняется к Планете X, поскольку его притягивает гравитация, так что для тех, кто находится в Се-

Путаница с Замедлением

записано 29 июня 2003 года

Правящие круги применили множество уловок, чтобы никто не узнал о Планете X, которая плывет к Земле чуть ниже эклиптики. НАСА и многие его ветви в научном и академическом сообществе, хранители точного времени и календаря в ВМФ (Министерство Военно-Морского Флота США) – все работают вместе над этим обманом, договорившись использовать Солнце как оправдание для колебаний магнитного поля, роста числа землетрясений, погодных аномалий, проблем со спутниками и состояния атмосферы. Основное объяснение – во всем виновато Солнце, объект, который могут исследовать лишь те, кто имеет доступ к изображениям со спутника SOHO. Это *они* измеряют излучение Солнца, *они* предоставляют снимки, и это *они* объясняют и предсказывают на основе данных, которые предположительно содержатся у них в базах данных. Когда единственный источник контролирует оборудование, используемое для получения данных, и выпускает лишь те данные и снимки, которые они хотели бы, чтобы публика видела, результату не может быть доверия. Разве Солнце посылает больше лучей, влияя на магнетизм Земли, вызывая землетрясения и заставляя Солнце выглядеть необычайно ярким? Нет, и нет никаких свидетельств, что когда-либо в прошлом оно вызывало магнитные беспорядки или рост землетрясений. Подправленные и редко выпускаемые снимки были образом действий до недавних пор, когда было решено почти полностью вывести из строя SOHO, чтобы предотвратить утечку информации. Снимки, *не* предназначенные для публики, выпускались в основном из-за усталости и истощения рядов тех, кто отвечает за абсолютную точность подделки снимков, но иногда возникала и намеренная утечка от кого-то, разгневанного тем, как обходятся с простыми людьми, которых держат в неведении о надвигающейся на них опасности.

Таким образом, определенная доля населения думает, что солнечные вспышки являются причиной очень яркого Солнца, вызывают более быстрый рост растений в огородах и на полях, вызывают чрезмерный загар и солнечные ожоги, и создают никогда ранее не наблюдавшиеся засветки в телекамерах. И когда приходящие со всего мира, и даже с публичных веб-камер, снимки Планеты X обвиняются в том, что они подделаны, составлены из бликов на объективе, как быть простому человеку, желающему не прерывать свою обычную жизнь до того момента, пока не станет *ясно*, что Планета X уже готова опустошить Землю, согласно нашим предсказаниям? Понимая, что измерительные приборы контролируются правящими кругами, ясно, что ему надо полагаться на те способы, что дают верный результат.

Добавочные минуты

Как было замечено преданными участниками "Тревожных Времени", ВМФ США заранее откорректировало свои лунные календари в 1994 году, чтобы не дать обнаружить замедление вращения по несовпадению фаз Луны. Это легко определить, если под рукой есть старые календари, составленные до 1994 года. Так как ВМФ контролируют атомные часы, *они* и только *они* объявляют, сколько сейчас времени, и делают это, автоматически настраивая часы большинства компьютеров, работающих в сети, часы, которые регулярно сверяются по радио, чтобы совпадать с главными часами, и компьютерные сети. Может показаться, что часы с ручной настройкой идут неверно, несправны, или что им нужна новая батарейка. Хотя при вступлении в 2003 год темп замедления составлял, возможно, секунду в день, теперь он становится скорее одной – двумя минутами. Как это влияет на измерение замедления вращения Земли? Любкой, кто сверяется с атомными часами, обнаружит, что замедления *нет*, а любкой, кто сверяется с часами с ручной настройкой, обнаружит, что с его данными бесконечно спорят те, у кого нет терпения обсуждать сложные теории заговора. Таким

образом, некоторая часть тех, кому известно о приближении Планеты X, *не* обнаружила, что началось замедление, поскольку они позволяют ВМФ подводить часы, которые они используют.

Время восхода/заката

Как можно определить, что закат или восход наступает вовремя? Опять сверив с данными ВМФ, которое предоставляет обширные таблицы по разным городам и дням, предположительно составленные на год вперед. Опять ВМФ контролирует данные, которые идут на создание таблицы, и опять лишь оно контролирует публикацию этих данных. Как и в случае с информацией о солнечных вспышках и излучениях, в этих условиях честность предполагать *не* приходится. Таблицы ВМФ используются телесетями и газетными трестами для публикации ожидаемого времени восхода и заката. Как и в случае с обсерваториями, которые правящие круги контролируют, решая, каких ученых можно допустить к дорогостоящему оборудованию, а также с помощью Присяги Национальной Безопасности, которую требуют от тех, кто работает с этим оборудованием из-за вероятности наблюдения НЛО или ракет и необходимости сдерживать панику в обществе, те, кто знает, когда время восхода или заката изменено, молчат. Если появляется старая таблица, любой, кто выразит протест, обвиняется в подделке, и вопрос закрыт. Таким образом, большой процент людей, следящих за запаздыванием заката или рассвета, введен в заблуждение, поскольку они снова сверяются с ВМФ.

Звездные карты

Момент солнцостояния или равноденствия определяется с помощью длинной стационарной трубы, направленной на звезды. Когда определенная звезда оказывается прямо в зените, определяется переход сезонов. Может ли широкая публика использовать этот метод для определения замедления вращения? Вряд ли. Необходимо ясное небо, требуется хорошее знание звезд, чтобы точно знать, какие звезды неподвижны, а какие меняют свое видимое положение в зависимости от движения Земли, а кроме того, любое изменение на несколько минут при использовании этого метода не будет замечено, если только труба не настолько узка, что с ней становится трудно работать. Таким образом, перевес не в пользу этого метода, который используется *несмотря* на то, что часы подведены, а время и восхода/заката изменено. Пока не произойдет замедления на часы, ожидаемое созвездие в зените не даст для этого ключа. Таким образом, люди, решившие измерять замедление *за пределами* источников информации, предоставляемых ВМФ – времени дня и времени восхода/заката, – сверяясь со *звездами*, обнаружат на своем пути препятствия.

Суточные колебания

Поскольку уже наступил этап, когда Атлантический разлом стал настолько намагниченным, что неохотно оставляет Планету X, когда к ней обращен, наступит ли устойчивое замедление вращения? Планета X захватывает Атлантический разлом, на какое-то время задерживая вращение коры, так что возникает накопление направленной вперед инерции коры, создавая зону сжатия вокруг Тихого океана, и здесь *начинаются* глобальные землетрясения, распространяющиеся до Атлантического разлома, вращение которого задерживается. В то время, как вокруг Тихого океана напряжение освобождается, зону растяжения к востоку от Атлантического разлома может тянуть вперед, что вызывает здесь небольшие корректировки в коре. Что же происходит с Атлантическим разломом, когда он продолжает поворачиваться, переходя на темную сторону Земли? Его тянет назад, что создает более поздний закат и рассвет для тех, кто может в это время провести замеры, но, кроме того, когда Атлантический разлом появляется с темной стороны и Планета X тянет его *вперед*, он приобретает инерцию, что запутывает ситуацию. Таким образом, те, кто делают ежедневные замеры, могут обнаружить запаздывание заката и восхода, но могут не обнаружить взаимосвязь в запаздывании полудня, и предположить, что замедления нет, тогда как предзнаменование – сильный захват разлома – уже началось!

Разница в широте/полушарии

Пока Планета X в своем приближении не подойдет достаточно близко к Земле, чтобы быть различимой как *отдельный* от Солнца объект, она будет запутывать проблему замедления вращения, добавляя свой собственный и отраженный свет к солнечному. Находясь чуть ниже эклиптики для наблюдателей в обоих полушариях, Планета X заставляет Солнце казаться находящимся южнее. Хотя во время своего подъема к эклиптике она отталкивала световые лучи от Солнца залпом гравитационных частиц, а позже притягивала световые лучи Солнца к себе, когда подошла ближе и гравитационное притяжение стало более сильным, теперь, когда она плывет чуть *ниже* эклиптики, существует путаница из-за того, что она *кажется* Солнцем. Для наблюдателей в Южном полушарии солнечный свет, таким образом, приходит раньше и задерживается дольше, так как Планета X видна, когда не видно Солнце, находясь к югу от эклиптики и приближаясь со стороны южного созвездия. Для наблюдателей в Северном полушарии лишь те, кто находится вблизи экватора, могут ощутить этот эффект. Таким образом, статистика с различных широт или полушарий будет отличаться, порождая атмосферу сомнения.

Что нужно делать, столкнувшись с такой путаницей, тем, кто решил проводить ранние замеры замедления вращения? Используйте часы с ручной настройкой, а не те, что закулисно устанавливает ВМФ. Избегайте опубликованного времени восходов и закатов, то есть данных, полученных от ВМФ. Сделайте отметки, чтобы определить время полудня, восхода и заката, и ведите ежедневные записи. Не отчаивайтесь, если в какой-то день получаются несоответствия, так как даже погода и находящиеся в атмосфере частицы могут влиять на направление света. Вы обнаружите, что ваши *собственные* ежедневные измерения начнут показывать день ото дня замедление вращения за пределами тех небольших изменений, что можно ожидать для смены сезонов. Вы получите *собственное* подтверждение того, что несколько минут в день теряется, и это время все возвращается. Вы можете измерить *темп* этого возрастания и прикинуть, когда оно достигнет часов в день, предупреждая быстрое замедление до полной остановки, что означает проблемы с путешествием или бегством в безопасные места.

Определение Замедления

записано 14 октября 2003 г. во время шоу Лу Джентайла в прямом эфире

Зеты заявляли, что вслед за поздним закатом будет поздний восход, на следующий день, возможно, закат будет на 2 часа позже, и затем в течение 36 часов произойдет остановка вращения. Мы следим за Замедлением начиная с 13 июня и мы советуем людям установить отметку полудня, потому что по мере смены времен года показания полудня меняются меньше всего. Справедливо не только для Северного полушария, что дни укорачиваются, но они укорачиваются в начале и в конце дня, поэтому показания отметки полудня дают минимальную погрешность. Мы обнаружили, что уже в течение пары месяцев земной шар увеличивает то, что я называю колебаниями вращения, в то время как Атлантический разлом захвачен Планетой X. Как это регулярно происходит со стороны восхода, по мере вращения земного шара, Планета X захватывает его и тянет кору на себя. Затем в точке противостояния, когда разлом смотрит на Планету X, она хочет, чтобы он оставался в этом положении, поскольку наш Атлантический разлом представляет собой магнит, и она стремится установить его в одну линию со своим ядром. Когда он пытается повернуться дальше и продолжить свой путь в сторону заката, то Планета X утягивает его назад. В результате у нас есть человек в центральной Сибири, который сообщает о том, что у него полдень был раньше на 61 минуту, наш хранитель времени из Вирджинии говорит о минуте раньше или минуте позже, а когда мы переберемся на другую сторону континента, то у нас есть 20-минутное запаздывание в Висконсине и Миссури, и

двигаясь дальше на Западное побережье, мы обнаружим там уже 76-минутное запаздывание. Как при этом кто-нибудь сможет определить 2-часовое запаздывание заката Солнца?

Нэнси

Для этого мы наблюдаем за изменениями, быстрыми изменениями для каждого отдельного наблюдателя. Те, кто использует часы с ручной настройкой, заметили, что они опаздывают уже на 15, 20, 25 минут, в зависимости от того, когда это было замечено – они идут медленнее, чем атомные часы, время на которых постоянно перещелкивается и изменяется, так что это не является очевидным для людей, которые сверяют часы с созвездиями над головой, или что-нибудь в этом роде. Но, из-за постепенного замедления вращения Земли, при разнице между атомными часами и часами с ручной настройкой, последние показывают то реальное время, которое было бы, если бы оно тайно не корректировалось ВМФ. Путаницу вносят также и колебания вращения. Вам стоит самим следить за изменениями. Если полдень в определенный момент, к примеру, отстает на 45 минут, по вашей отметке, то однажды отставание увеличится до одного часа и 15 минут, на следующий день – еще на полчаса. Для вас это признак того, что происходит что-то действительно важное. Мы призываем людей сообщать о таких наблюдениях Нэнси. Делали ли вы это предыдущие три месяца или нет, не имеет значения. Поставьте в полдень начальную отметку, а затем каждый день наблюдайте, где находится Солнце, куда падает тень. Когда наступят те дни, когда стоит начать тревожиться, вы увидите не изменения в одну-две минуты, а скачки, скажем, на полчаса, происходящие день за днем. Вот тогда стоит бить в колокола.

Огненный Дракон

Примечание: записано 29 марта 2003 года во время сессии IRC на ZetaTalk в режиме реального времени.

В течение последних 6 месяцев, начиная с осени 2002 года, когда началось получение изображений, Команда Наблюдений Sighting TEAM столкнулась с рядом сюрпризов.

Первый сюрприз был в том, что на снимках было представлено *две* Персоны Personas (два объекта), которые были названы Красной и Белой. Это происходит из-за того, что от комплекса Планеты X исходит сложный световой спектр, выходящий за рамки диапазона единственного красного цвета. Если произвести фильтрацию *красного* цвета, то можно обнаружить *множество* волн красного спектра и персоны, представленные двумя различными типами волн. Белую, появившуюся в месте с координатами. Отклоненными Меньше Bent Less, чем Красная, лучи которой из-за гравитационного притяжения кажутся более измененными, более отклоненными ядром Земли и проходящими от него на меньшем расстоянии.

Второй сюрприз состоял в том, что несущийся за телом планеты хвост, как движущийся объект проявился как Взмах Хвоста Tail Waft в сторону и позади тела, или над ним, если тело Двигается Moving вниз.

Третий состоял в том, что в течение периода длительностью в несколько недель, из-за влияний, которых человек не осознает и вследствие которых световые лучи видимой области спектра должны были проходить в это время по своему пути к размещенным на Земле телескопам, Красная Персона находилась *Выше* Белой Above the White. Этот сюрприз не был очевидным до тех пор, пока не прошел указанный период, а мы отказались разьяснять, *какие* это были влияния, поскольку объяснение может сильно отличаться от того понимания, которое в настоящее время есть у людей, и будет отвлекать от насущных проблем.

Четвертый состоял в том, что Кружащиеся Луны Moon Swirls летают далеко врозь друг от друга, совершая единый общий танец, а не отдельные танцы позади тела планеты.

Пятый состоял в том, что, поскольку луны или группы лун на изображениях стали видимыми, стало казаться, что тело самой планеты Исчезло Disappear!

Шестым сюрпризом стал обширный *размер* Пылевого Облака Dust Cloud, которое было первоначально определено как увеличившийся по яркости фон, но в последнее время убежавший за края изображения из-за своего большого размера. Сейчас, во время последних сеансов съемки, 23 и 24 марта, Белую Персону даже нельзя было обнаружить! Ещё на всей площади изображения явно видны Отдельные Луны Distinct Moons. Но когда тело планеты исчезает в дымке окружающего её облака, красная точка в указанных координатах становится видна Невооружённому Глазу Unaided Eye!

Мы могли бы предложить, чтобы в последние несколько недель, во время наблюдения невооружённым глазом, общественность использовала опыт команды наблюдения и параллельно вела свои наблюдения. Раньше, 21 сентября 2002 года, когда были получены первые изображения, Белая и Красная персоны были только точками, и на кадрах они периодически исчезали, оставаясь, тем не менее, на суммарных изображениях, и демонстрируя этим, что они регистрировались на всех кадрах. Это можно сравнить с тем, что было видно *теперь*, в течение последней недели марта, на начальной стадии наблюдения невооружённым глазом. То, что видит невооружённый глаз в целом – это *комплекс*, а не отдельное тело или вихрь из лун. Тело планеты, луны, пылевое облако – *все* они отражают солнечный свет в дополнение к отражаемому свету самого тела планеты, и этот смешанный свет достигает глаз.

Пристально наблюдающие за вечерним небом вскоре обнаружат, что они различают дымку хвоста, движущегося, как это было заметно за определённый временной интервал в декабре 2002 года, – *в стороне* от тела планеты, в то время, как она сама движется позже, – это отдельные кружащиеся в дымке хвоста луны, так что будет казаться, что за телом тянутся отдельные струи. В это время комплекс станет видимым в позднее время дня, даже когда Пояс Ориона ещё не будет видим. Поскольку комплекс приближается, опыт наблюдения кружащихся лун, параллельный опыту команды наблюдения, станет менее трудным, распространится шире, но отдельные луны пока можно будет увидеть только в бинокль. Комплекс будет занимать *большую* часть неба, вокруг тела планеты широко раскинется красноватая дымка, но хотя яркость комплекса может уменьшиться, *масштаб* комплекса в небе станет намного более обширным, доказывая его Приближение Approaching.

В течение последних недель внимательный наблюдатель может заметить, что за определённый период времени в небе происходит движение. Движение в хвосте, замечено может быть также плавное кружение лун. В течение недели останки вращения из-за близости комплекса это движение будет выглядеть как сложное плетение. Это Огненный Дракон из древнего пророчества!

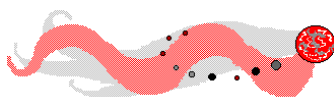

Две Персоны

Примечание: записано 12 апреля 2003 года во время сессии IRC на ZetaTalk в режиме реального времени.

Во время предыдущей сессии мы упоминали, что изменение внешнего вида Планеты X и комплекса из пыли и кружащихся лун по мере сближения будет идти параллельно изменению внешнего вида, происходившему в течение прошлых нескольких месяцев, когда появилась возможность наблюдать планету в любительские телескопы и получать с их помощью изображения. Что вы можете припомнить, или те из вас, кто следил за изображениями, начиная с 21 сентября 2002 года до конца марта 2003 года? Первое, – *в* указанных координатах виднелась точка, и другая – с отклоняющимися к ядру Земли лучами.

Этим мы хотим сказать, что сначала там было видно *две* персоны, и картина оставалась такой всё время. Это будет длиться до тех пор, пока *большая часть* света, приходящего к вашим глазам, не преодолевает расстояние, а заполняет окружающую область. (Имеется в виду, что свет, излучаемый во всех направлениях, заполняет область вокруг источника, и к наблюдателю на Земле отклоняются лучи с разных направлений. Это в любом случае происходит всё время, только на большом расстоянии отклонение красных лучей столь значительно, что оно превышает видимые размеры объекта, и он раздваивается на две "персоны" – красную и белую, а на более близком расстоянии отклонение незначительно, и раздвоение не будет заметным – *прим. перев.*). Световые лучи, которые приходят от Красной Персоны, воспринимаются как *красные*, и общающиеся говорят о красном мерцающем свете *в* указанных координатах, яркость которого то увеличивается, то уменьшается.

На ранних сериях изображений не был зарегистрирован цвет, поэтому до появления фотографий, полученных цифровыми камерами, и до появления возможности регистрировать комплекс человеческим глазом, не было известно, какой цвет будет ассоциироваться с Белой Персоной. Мы заявляли и подчёркивали, что сначала Красная Персона будет выглядеть *больше*, чем Белая, но она не будет находиться в истинных координатах, поэтому мы рекомендовали смотреть вокруг пятна. В течение периода, когда изображение делалось камерой с любительским телескопом, Красная Персона была совершенно видима, но в течение последних нескольких недель до появления видимости невооружённым глазом казалось, что Белая Персона исчезла. Мы объясняем это отклонением и рассеянием световых лучей в плотно охватывающим объект пылевым облаке, так что изображение Белой Персоны получалось рассеянным, хотя на снимках *были* видны даже отдельные луны или группы лун. Увеличение полной яркости и размаха области, занимаемой комплексом, говорит о его приближении.

Персоны должны начать объединяться, по мере прохождения недель до сдвига Красная будет приближаться к координатам указанного места. Эта проблема станет уже неуместной, поскольку *размер* и яркость комплекса так возрастут, что вопрос о том, является ли этот объект *красным* здесь или *оранжевой* массой там, к делу относиться не будет. На повестку дня встанет такая проблема, что это значит для человечества.

Апрель 2003 года

Примечание: записано 7 января 2003 года во время прямого ZetaTalk на сессии IRC.

Мы заявили, что Планету X будет видно днем за 7 недель до прохода. Учитывая наше утверждение, что проход произойдёт вскоре после 15 мая 2003 года, и поскольку к этому времени все желающие остаться в живых уже должны будут находиться в своих безопасных местах, нужно сказать, что самая ранняя дата, когда планета станет видимой, может наступить в последнюю неделю марта. Мы говорили, что комплекс Планеты X, включающий тело самой планеты, окружающее его облако пыли и сопровождающие луны, в момент прохода по размерам будет не больше Луны. Как можно заметить на последних изображениях, полученных начиная с 13-14 декабря, и что весьма очевидно на изображениях от 27-28 декабря, вереница лун следует за Планетой X на довольно значительном расстоянии. Поэтому во время прохода видимый размер объекта – тела Планеты X с тесно облегающим облаком пыли, не будет превышать размер Луны, но помимо тела Планеты X, позади неё, на расстоянии 5 миллионов миль развевается хвост из лун, гравия и пыли, в котором происходят свои отдельные завихрения, образующие сложный взаимный танец. Поскольку в это время она ещё будет приближаться тихо, будет казаться, что хвост несётся то в одну сторону, то в другую, или закручивается, как было замечено на изображении от 28 декабря, и для древних людей его движение напоминало форму летящего в небесах огненного дракона. Ну а как же она будет выглядеть *в начале* 7-

недельного периода? Конечно же не как Луна, и не как огненный дракон.

Планета X станет видимой невооружённым глазом и в дневное время, когда (её проекция на эклиптику) пересечёт орбиту Сатурна, хотя Сатурн днём *не* виден, и по тем же причинам она видима уже *сейчас* (несмотря на то, что находится ещё далеко от Солнца – *прим. перев.*). Является ли она звездой, посылающей свой свет в любительские телескопы? *Нет*, но это коричневый карлик, излучающий тепло и свет, поэтому в её спектре преобладает красный цвет. Кометы, эти грязные глыбы льда и снега, пролетающие *глубоко* внутри солнечной системы, можно обнаружить ещё до того, как они начинают испускать газы и отражать солнечный свет, только с помощью сложных приборов. Для невооружённого глаза они, конечно, *не* видимы, даже когда пролетают близко, пока, приблизившись достаточно близко к Солнцу, не начнут раздувать свой хвост, который состоит из газов, начинающих испаряться из-за солнечного тепла. Это даёт некоторое представление о значении *отражения* солнечного света для тех объектов, которые обычно не испускают своё собственное тепло или световые волны. Яркость Планеты X, которая сейчас находится приблизительно на полпути своей траектории от точки зависания между фокусами до точки прохода, быстро возрастает. На звездных картах, используемых во время сессий IRC для сравнения изображений, она соперничает по яркости с существующими звездами. Когда было замечено, как кружатся её луны, – движущиеся как *капли*, как *блики*, которые накладываются друг на друга, она теперь стала казаться неподвижной, поэтому от этих источников приходит *некоторый* свет. Это свет от самой Планеты X, тлеющего коричневого карлика, достаточно теплого, чтобы поддерживать жизнь, как и Земля, и имеющая сходную с Землей температуру.

Когда Планета X достигнет орбиты Сатурна, она будет намного меньше Луны, которую мы используем для сравнения во время прохода. И она будет иметь красноватый цвет с неясными очертаниями сторон, где из стороны в сторону носятся кружащиеся луны. Она будет видна в *одном и том же месте* несведущей публике, её заметит фермер, работающий на своих полях, люди будут высказывать своё мнение о ней другим, а она будет ежедневно увеличиваться в размерах. Мы ожидаем, что власти либо ничего не будут говорить, отказываясь это комментировать, делая вид, что ничего не происходит, поскольку они *не смогут* это объяснить, или пустить в ход объяснение, что это, мол, – комета, или возможно, приблизившийся Марс, эти объяснения обычно будут пускаться в ход по ненаучным каналам, чтобы они дошли к человеку с улицы, и будут выглядеть правдоподобными только для дилетантов. Но уникальные свойства этого красноватого объекта и сопровождающие его изменения на Земле заставят обратиться к тому, что говорят пророчества, как и должно быть.

Невооружённым Глазом

Примечание: добавлено 1 февраля 2003 года во время сессии IRC на ZetaTalk в режиме реального времени.

На самом деле, поскольку ещё не наступила дата, когда Планета X будет видима только в дневном небе – из-за того, что Солнце будет проходить вблизи Ориона и ближайших к нему созвездий, она становится всё больше видимой в ночном небе. В настоящее время рассвет – это самое лучшее время, чтобы рассмотреть и получить изображение прибывающей планеты, окружённой облаком пыли, и её множества лун. И в зависимости от видимости, от чистоты неба, расположения – находится ли она прямо над головой, чтобы фактор отклонения света был наименьшим, и качества используемого оборудования, например, – бинокля, комплекс Планеты X *может* быть видим в ночном небе только до той даты, которую мы сообщили (конец марта – начало апреля). В зависимости от того, где расположен наблюдатель, существует множество разных вариантов обзора из-за освещённости, загрязнения атмосферы, заволакивающего линию визирования для наблюдателя, и угол наблюдения, например, в зените она или напротив, – у горизонта.

Наш совет состоит в том, что лучше всего внимательно следить за изображениями на сессиях, привыкнув к размеру и внешнему виду этого комплекса в любительском оборудовании, и к его размеру по отношению к соседним звездам. Возьмите уже знакомую вам звездную карту и разместите её почти с рядом со звездами, попавшими в изображение, *найдите* место, где этот комплекс наблюдается в настоящее время, и регулярно смотрите на него в ночном небе. Поскольку дата, стоящая на 7 недель от момента прохода, приближается, вы *начнете* видеть кое-что в небе уже раньше! Что-то красноватое, что-то перемещающееся в течение вечера, в отличие от звезд, которые стоят неподвижно.

Из-за того, что приблизительно в указанное время Земля займёт положение, при котором Солнце будет находиться между ней и Орионом, эта часть неба станет освещённой. Поэтому, из-за светового фона наблюдение будет усложнено, но в то же время размер объекта будет *так* быстро увеличиваться, что это будет говорить наблюдающим за ним невооружённым глазом о том, что они смотрят на комплекс Планеты X. Если последующие ежедневные проверки наблюдаемого движения этого комплекса покажут, что оно *соответствует* нашим указанным координатам, вы сможете наблюдать *за* ним перед тем, когда он будет виден в дневном небе, в самом начале рассвета. Поэтому желающие сами убедиться в том, что это реально, могут для этого проделать собственную работу. *Они* будут обладать информацией, могут предоставить её своим близким и друзьям, чтобы провести ранним утром сеанс наблюдения, и чтобы сделать это, никто другой им не будет нужен. Мы советуем взять самим этот процесс под свой *контроль*, поскольку из-за того, что время приближается, вал дезинформации будет только расти.

Персоны Планеты X

записано 16 Ноя 2003 г.

Как нами постоянно утверждалось в дискуссиях, проводимых в период наблюдения Планеты X, свет звезды – это свет, который распространяется от источника по *прямой*, но свет красного спектра способен легко отклоняться гравитацией. *Факт*, что у красного света возникают отличия, общепризнан благодаря явлению Красного Смещения, из-за которого звездный объект видим иначе, и которое, предположительно, основано на задержке света, достигшего наблюдателя. Наблюдатель движется либо к источнику красного света, либо от него, поэтому возникает разность в интенсивности света. У звездного света (белого света) этой проблемы нет, но возможно, что он тоже задерживается, поэтому (принимаемый) красный свет имеет *отличия* (в частоте)*. Помимо этого научного признания есть то, что видит обычный человек, – только что взошедшее или садящееся за горизонт в лучах оранжевого света, обогнувших край земного шара, тучное и огромное Солнце, это первый и последний свет, который виден от Солнца. Свет может преломляться и водой, доказательством того, что свет может отклоняться атмосферой в степени, которая зависит от длины его волны, служат радуги; а еще в том, что красный свет способен отклоняться в большей степени, и что спектр красного света огромен, убеждают крики нанятых властями ученых, посланных для того, чтобы опровергнуть и дискредитировать сайт ZetaTalk.

Вообразите радугу, в космосе, распространение света зависит от его способности идти прямо или изгибаться в том или ином направлении под действием того или иного влияния. Для простоты мы не будем задавать спектры и называть влияния. Пусть человек даже имеет какие-то знания о причинах появления радуги, о способе, благодаря которому она это делает, а какое же влияние на свет оказывает атмосфера, чтобы она возникла? Если сказать, что ее создает имеющийся в атмосфере водяной пар, то такое представление будет упрощенным, поскольку он должен был бы вызывать в стороне от каждой капли дождя мини-радуги, и этот эффект свел бы на нет возникшую радугу, видимую в небе. Отклонение света происходит иначе, оно зависит от влияний, действующих на различные частицы, из кото-

рых состоит свет. Почему тогда свет формирует в той или другой стороне от Солнца различные образы, главным образом круглые? Радуга раскидывается по дуге, преломленный свет просто изгибается в сторону, так почему же тогда объект получается круглым? Очевидный ответ такой, что объект, из которого *исходит* свет, является круглым, так же сохраняет форму и ваша нога, когда она видна в воде, хотя и возникает отклонение света в сторону.

Солнце-Монстр

Солнце-Монстр появляется потому, что свет, отклоненный из *обширной* области к Земле гравитационной ловушкой, которой она является, распространяется во *всех* направлениях, поэтому дойдя до наблюдателя, оно представляется большим шаром. Монстр, или Мега-монстр как иногда нравится Нэнси его называть, был также недавно замечен невооруженным глазом ошеломленных наблюдателей. Это, конечно, не фактический размер Планеты X, и так как свет всегда очень легко участвует в формировании Монстра, она сама является тусклым объектом.

Второе Солнце

Красная Персона, которая создает Заслоняемое Солнце, когда она находится к нему близко, или Второе Солнце, когда отделяется от него, – является массой лучей красного цвета, исходящих от Планеты X, которые активно отклоняются к Солнцу, и поэтому во всех случаях появляются близко к нему. Этот образ формируются из света, который сначала идет к Солнцу, но потом отклоняется от него почти по прямой линии к Земле, принимая таким образом траекторию бумеранга. Он энергично движется к самому сильному гравитационному полю, имеющемуся в непосредственной от него близости. Почему же он, направляясь к Солнцу, затем отклоняется, ведь Солнце, несомненно, оказывает на него самое сильное притяжение? Планета X летит в какое-то место, расположенное между Землей и Солнцем, поэтому у света, образующего Красную Персону, есть выбор, и после выхода с отгороженной (обратной) от Солнца стороны Планеты X он перемещается к Земле, поэтому уже почти сразу направляется к Земле. Он отклоняется к Солнцу лишь немного, но до тех пор, пока не достигнет наблюдателя, а к Солнцу не возвращается.

Окружающие Объекты

Эти группы объектов, тесно окружающих Солнце, представлены на кругах, недавно появившимися на соевых полях в Огайо, и они являются светом, исходящим от кружащихся лун. Облако пыли задерживает и рассеивает солнечный свет, как туман, находящийся перед уличным фонарем, но в большей степени, поскольку солнечный свет имеет большую интенсивность, а пылевое облако огромно и растянулось в направлении Земли на большое расстояние. Свет в пыли, которая собирается вокруг вьющихся лун, обычно теряется, отражаясь назад и вперед, поэтому к наблюдателю он приходит как бы из туннеля. На фотографии, сделанной с фильтром, можно разглядеть, что эти Окружающие Персоны – круглые, но невооруженному глазу только видно, что Солнце становится очень интенсивно ярким, его сияние возрастает.

Белая Персона

Когда черно-белые изображения, получаемые Осенью 2002 г. с помощью CCD-фотокамер (Charge-Coupled Devices – ПЗС – приборы с зарядовой связью), были заменены цветными фотографиями, эта персона, размер и положение которой тогда считались истинными, как у Планеты X, оказалась розовой. Она кажется небольшой, розовой или маленькой белой сферой, окруженной розовым облаком пыли, и видима только в случае, когда находится на некотором расстоянии от Солнца. Когда она расположена близко к Солнцу, то теряется в его сиянии. Точное положение Планеты X внутри солнечной системы можно определить путем тщательного изучения фотоизображений этой Белой Персоны, полученных из разных мест земного шара, особенно с высоких широт, учитывая дату и время снимка.

Мнение переводчика

* – Здесь необходимо сделать некоторые пояснения. Явление "красного смещения" заключается в изменении длины световой волны, принимаемой наблюдателем от *убегающего* объекта, в сторону красного спектра, т.е. в сторону увеличения, а частота волны уменьшается. Что движется, а что остается неподвижным – неважно. Явление возникает из-за того, что излучаемая волна имеет протяженность в пространстве, и если сравнивать процессы излучения из неподвижного (относительно наблюдателя) и удаляющегося объекта, то при одновременном излучении начала волны конец волны от неподвижного источника должен проделывать меньший путь, чем конец волны из удаляющегося источника, который за время излучения волны переместится вдаль на некоторое расстояние. Это смещение возникает у света любого цвета, и оно зависит от относительной скорости удаления источника. Свет при этом не становится красным, его частота только немного *смещается* в направлении красного участка спектра. Феномен был назван "красным смещением" потому, что благодаря обнаружению смещения в красную сторону спектра, был сделан вывод, что галактики разбегаются после большого взрыва. Если бы смещение происходило в сторону фиолетового участка видимого спектра, то ученые решили бы, что Вселенная начала сжиматься. А феномен мог быть назван фиолетовым смещением.

Это явление наблюдается и в случае звуковых волн, т.е. если источник звука, например, гудящий поезд, приближается, тон гудка повышается, а если поезд затем удаляется, частота звука понижается, оставаясь постоянной. Это называется эффектом Доплера. Таким образом, явление "красного смещения" не имеет никакого отношения к свойствам именно красного света и к его повышенной способности отклоняться гравитацией.

Второе Солнце

Примечание: записано 19 апреля 2003 года во время сессии IRC на ZetaTalk в режиме реального времени.

Отличительную особенность внешнего вида Планеты X, появляющейся в небе по сообщениям древних как огненный дракон, теперь уже могут понять те, кто внимательно за ней наблюдал, поскольку такое впечатление создают кружащиеся в вихре луны и облако пыли. Внешний вид был также описан Египетскими земледельцами, работавшими на своих полях под возникшим в дневном небе как второе солнце Красным Крестом Планеты X. Если расположение Планеты X в это время таково, что её засвечивает первое Солнце, то когда она появится как второе солнце или когда в этом отношении появится её различимая видимость при дневном свете? Во время сессии IRC 1 февраля мы объясняли, что при дневном свете Планета X будет лучше всего видима в начале *рассвета*, к тому же, для большей части населения мира наблюдения её расположения в небе на рассвете не будет возможно до тех пор, пока не грянет сдвиг. Не означает ли это, что видимость при дневном свете появится только в последний момент? Нет, и мы объясним, почему.

Из-за склонности красного света, характерного для Красной Персоны, отклоняться под влиянием гравитации оказалось, что положение Красной Персоны, появление которой обнаружилось как только начали получать изображения – в период наблюдения осенью 2002 года, отстоит далеко от положения того объекта, который был назван Белой Персоной. Теперь, когда появилась возможность получать цветные фотографии, стало очевидно, что в цветном спектре света, приходящего от Планеты X, цвет, который люди называют *оранжевым*, является столь же преобладающим, как и *красный* цвет. Оранжевый – это цвет восходящего и заходящего Солнца, который предшествует восходу Солнца и задерживается на небе вечером после того, как Солнце уже зашло. Этот цвет СОЗДАЁТ отклонившаяся волна красного света, и он испускается также Планетой X, и поэтому можно ожидать, что отклонение большого количества этого света будет продолжаться и далее, поскольку она подходит ближе. Так как *оранжевый* свет отклоняется гравита-

цией, он будет отклоняться не только к ядру Земли, проходя по пути к наблюдателю над Землёй, он будет отклоняться также и к Солнцу!

Как можно увидеть на графической схеме, выполненной в начальный период истории существования сайта ZetaTalk и помещённой на страницу [Точка Прохода](#), Планета X подходит к Солнцу *снизу* и немного сбоку. Поэтому оба вида отклоняющихся лучей красного и оранжевого света, будут изгибаться преимущественно *вверх* и будут стремиться к Солнцу. Те лучи, которые столкнутся с гравитацией Земли, будут затем отклоняться обратно к Земле от положения, находящегося *выше* того, которое соответствует истинным координатам, и *более близкого* к Солнцу (чем Белая Персона). Это даст возможность наблюдать Красную Персону в начале дня и, благодаря тенденции оранжевого света отклоняться, свечение Красной Персоны как второго солнца появится на горизонте намного раньше видимости самого её тела. Можно ли будет идентифицировать это свечение как второе солнце только на рассвете? Рассвет и сумерки будут наилучшими периодами для наблюдения, а полдень – самый плохой, поскольку яркое полуденное солнце даёт самую сильную засветку. Как и любые другие виды наблюдений, наблюдение этого объекта будет очень зависеть от положения наблюдателя, его стремления и от чистоты неба.

Периодический Проход

Примечание: записано во время сеанса связи с ZetaTalk в Интернете, проведённого в реальном времени 15 декабря 2001 года. Планета X и 12-я Планета – одно и то же.

В настоящее время 12-я Планета, известная также как Планета X, отражая меньшее количество света, чем Плутон, имеет почти такой же крошечный видимый размер. По величине она больше, чем Плутон, поскольку окружена ореолом из пыли и вращающихся лун (её собственный размер также значительно больше, чем у Плутона, кроме того, нужно сказать, что её луны летят следом, вращаясь внутри довольно узкого коридора, и поэтому не увеличивают её видимого размера – *прим. перев.*). Но из-за размера и прежде всего из-за тусклого света, испускаемого ею и достигающего вашего глаза в настоящее время, для наблюдения этой прибывающей планеты вам потребуется определённая доля помощи. Чтобы увидеть 12-ю Планету до середины 2002 года, вам нужно будет зайти в вашу местную обсерваторию. Потому что у обсерватории есть значительное количество способов расширить видимость.

Они расположены так, чтобы была хорошая видимость, если исключить световые помехи от освещения и облачность.

Они усиливают эту видимость длинными тубусами телескопов, которые принимают свет только от части просматриваемого неба.

Они увеличивают видимость этой части неба путём увеличения, которое означает, что каждый элемент изображения увеличивается до размеров нескольких элементов.

На имеющемся оборудовании они могут получать изображение лучшего качества, чем на менее дорогом оборудовании.

Во многих случаях у них есть инфракрасное оборудование или фильтрационное устройство, которое позволило бы выделить у света инфракрасный или красный участок спектра.

Поэтому до середины 2002 года астрономы или те, кто решил найти планету для себя, большой удачи не найдут. Между этой датой и до наступления 7 недельного периода до сдвига, когда все будут способны увидеть 12-ю Планету в телескопах или даже без них, будет происходить постепенное увеличение её видимости, так что астрономы-любители начнут её видеть. А пока мы не достигнем этой даты, будем удерживаться от подробностей, поскольку, предоставляя врагу слишком большое количество оружия, позволим ему вооружиться против этой информации. Любители не будут оставлены в ожидании, по-

скольку мы будем вовремя предоставлять *им* информацию и технические характеристики, чтобы они достигли своей цели.

Поскольку 12-я Планета приближается, основной характеристикой для осуществления успешного поиска будет её красноватый блеск. Сначала она будет названа сверхновой, имеющей любые возможные характеристики сверхновой звезды, которые могут придать красноватый вид. Однако, сверхновые не движутся и их вспышка долго не длится, поэтому факт, что свечение продолжается и перемещается, заставит выдвинуть другие объяснения. Когда 12-я Планета проходит, она принимает вид, который описан древними людьми как появление в небе огненного дракона. Вращающиеся луны образуют нечто вроде хвоста. Вследствие способа, которым человеческий глаз воспринимает свет, она примет вид креста, что древние люди также записали. Это мало чем отличается от того, как человек смотрит на звезды или жмурится при ярком освещении, и видит их просто в ореоле креста. Поэтому наиболее отличающая её характеристика – это красноватый вид, довольно уникальный для неба. Второе – она перемещается в соответствии с нашими координатами. Третье – при перемещении её размер будет увеличиваться. Четвёртое – это будет сопровождаться Земными изменениями – землетрясениями и активизацией вулканов, так что в большинстве умов эти два явления (на Земле и в небесах) разделяться не будут.

Временные Рамки

Относительно точности нашего предсказания – поздней весной, ранним летом 2003 года. Эта дата не может быть названа точно до дня. Где будет находиться комета и Земля в критический момент взаимодействия, и когда она наступит точно, это определяется многими вещами: точным расположением континентов относительно кометы в момент, когда замедлится вращение Земли и произойдет остановка, в какой степени внутреннее ядро Земли будет возмущено перед сдвигом Земной коры. Это вопросы, которые невозможно предсказать точно, так как существует слишком много переменных параметров, влияющих на этот процесс.

Комета будет видима невооружённым глазом приблизительно за 7,3 недели, но определён – не менее чем за 43 дня до крупного гравитационного и магнитного разрушения, которое мы описали. Все будут ее видеть, хотя присутствие кометы особого впечатления не произведет. Как мы упоминали, большая часть человечества либо не будет верить в опасность, либо будет слишком погружена в суету, чтобы замечать или заботиться о последствиях. Комета уже обнаружена и видима вашему правительству, и другим людям. Они теперь обсуждают эту проблему между собой. Что именно правительства мира решили сообщать своим народам, неизвестно – это вопрос доброй воли, и любое предположение, сделанное в это время, может оказаться неверным. Мы решили предупредить людей. Те, кто желает действовать, может делать так. Те, кто решил игнорировать события, сами сделали свой выбор для себя и своих близких. Те, кто не может действовать из-за недостатка возможностей, все же сами определяют свой мир, свои условия.

Комета появляется периодически, в среднем каждые 3657 лет. Изменение полюсов происходит не при любой ситуации в вашей Солнечной Системе, но комета приводит к гравитационному напряжению планет, которые попадают на пути кометы, когда она уходит из вашей Солнечной Системы. Мы рекомендуем, чтобы Вы ознакомились с литературой, излагающей сведения о периодическом характере этой кометы, которая может также быть описана как планета вашей Солнечной Системы. Ваша Земля имеет геологические свидетельства предыдущих периодических появлений кометы.

Почему 15 Мая?

записано 17 октября 2003 г

Как можно заметить по расположению созвездий, которым всех обеспечила Нэнси, 15 мая – это дата, когда элита, истеблишмент, находящийся во всем мире у власти, который контролирует не только спад и финансовые потоки в страны и корпорации, но контролирует также и такой вопрос, кто остается в политике, – может быть одурочен. Как было заявлено 21 сентября, когда стало ясно, что их езда вслепую продолжится, тело, вошедшее в солнечную систему и останавливающееся около Солнца трудно рассмотреть с Земли, и для определения его положения требуется триангуляция с помощью зондов, запущенных к точкам, находящимся вдали друг от друга. У них не было такого обзора до 15 мая, и нет его до сих пор, так как все их зонды столкнулись с неисправностями, организованными нами или нашими братьями. Мы выбрали 15 мая потому, что при приближении этой даты, как можно увидеть по фону из созвездий, расположенных непосредственно за Солнцем до этой даты и в течение двух месяцев после нее, путь Планеты X проходит так близко к Солнцу, что будет трудно установить, находится ли она за, около или перед Солнцем. Тем, кто привык к мысли, что местонахождение звезд и планет всегда точно известно, это может показаться удивительным, но Планета X представлена таким большим количеством призраков из отклоненных лучей красного света, образующих персоны, находящиеся вдалеке от фактического созвездия, обширные пылевые облака и многочисленные кружащиеся луны, часто объединенные в то, что кажется телом, что *зрительная* идентификация тела планеты очень затруднена. Для идентификации источника тепла требуется аппаратура инфракрасного излучения, и 25 августа был запущен зонд, оснащенный такой аппаратурой, но он также быстро столкнулся с неисправностями. Если *недавние* попытки столкнуть Планету X с помощью ядерных взрывов на более крутую траекторию, с целью послать ее по более изогнутой ретроградной орбите, чтобы столкновения с Землей, теперь настолько очевидного, можно было избежать, – были затруднены из-за недостатка точности в определении ее положения, то где они были 15 мая?

Как объяснялось раньше, вся информация на сайте ZetaTalk, являющаяся ключевой для даты 15 мая, была частью Лжи во Спасение. Сюда включаются предварительные 7,3 недели видимости невооруженным глазом до этой даты, так что, если бы в самом конце марта постепенное появление красного света в точке с нашими координатами и рядом с ней стало бы видимо невооруженным глазом, это придало бы дате 15 мая дополнительный вес. Все было задумано для одурачивания истеблишмента. На протяжении весны 2003 года мы тщательно избегали любых намеков, дающих возможность определить точное расстояние от Земли до Планеты X, позволяя вместо этого людям самим размышлять об этом расстоянии. Мы также отказались сообщать точную *скорость* Планеты X, предпочитая говорить об общих сроках, утверждая, что приближение к внешним границам солнечной системы будет быстрым, а приближение к Солнцу из-за влияния Силы Отталкивания – намного более медленным. Нэнси указала несколько признаков того, что дата 15 мая не была и не могла быть датой прохода, так как на сайте ZetaTalk мы заявили, что Планета X вынырнет во время прохода из-под эклиптики под углом 32° (заранее перейдя на эту траекторию), а 15 мая 2003 г. согласно нашим координатам наклон траектории под эклиптикой дошел только до 7°. В Ноябре 2001 г. мы также твердо заявили, что никакой даты сообщено не будет, поскольку иначе это позволило бы властям жестоко обойтись с народными массами.

Однако, так как до 15 мая было *что-то* видно, и оно быстро увеличивалось в размере, компания из НАСА связала это с быстрым замедлением вращения и последующим проходом и в течение этой недели привела в готовность свои зонды, оснащенные ядерными зарядами. Делали ли они попытку на этой неделе взорвать ядерные заряды, чтобы столкнуть Планету X на другую траекторию? Да. Но они, конечно, обнаружили, что

никакой Планеты X поблизости не было, поэтому ядерные заряды были направлены во внешний космос, во всяком случае они безопасны, поскольку, чтобы привести их в действие, требуется послать с Земли сигнал, даже если они когда-то однажды упадут на саму Землю. Любое беспокойство по поводу взрыва, замеченного с Земли, должно было быть нейтрализовано Военным Положением, поскольку результатом вполне можно считать операцию TOPOFF (ЗАВЕРШЕНИЕ), и она сопроваждалась вялой готовностью оранжевого уровня, позволяющей Министерству Национальной Безопасности в нужный момент перейти к Красному уровню. Это показало их лицо, их намерение лишить свободы народные массы, заперев их в домах, *не* информировать их, и предотвратить возможность перемещения в безопасные места, поскольку при их личной подготовке они могли причинить беспокойство элите. Если бы была дана любая другая дата, скажем, 15 марта или 15 июля, приближение Планеты X было бы заметно, наша Ложь во Спасение – опровергнута, так как *наблюдение с Земли под углом позволило бы обнаружить движение в небе скорее, чем при прямом сближении на встречных курсах, которое скрадывает расстояние*. После 15 мая путаница продолжалась, поскольку Планета X в это время быстро приближалась от внешних границ солнечной системы, резко поднималась к Солнцу, готовясь вынырнуть из под эклиптики под углом 32°, и разворачивалась на ретроградную орбиту вокруг Солнца, так как она уже прошла мимо него, начав после прохода оттуда подниматься к эклиптике. Почему все это время она была видна *рядом* с Солнцем? Красное излучение Планеты X, подверженное отклонению в наибольшей мере, направляется к самому большому источнику гравитации, которым является Солнце, и обнаруживаются на фотографиях или воспринимаются невооруженным глазом наблюдателя только те лучи, которые на этом изогнутом пути способны отклониться еще и к Земле. Поэтому *создавалось впечатление*, что она находилась близко к Солнцу, тогда как это было не так.

Ложь Во Спасение, 23 мая 2003 года

Как можно видеть по действиям правительств США и Индонезии в некоторые дни перед объявленной нами датой 15 мая 2003 года, и продолжающимся после нее, они явно намереваются причинить ущерб сотням миллионов своих граждан с помощью военного положения, объявив его в Индонезии, и объявив для "Безопасности Родины" "красный" уровень терроризма в США. Что такое военное положение, как не приказ гражданам остаться в своих домах? Какие последствия оно имеет для граждан, находящихся в городах, где здания будут рушиться и раздавливать их, или вдоль побережья или в низменностях, которые, несомненно, окажутся затопленными приливными волнами? Смерть, раны без излечения, и массовое вымирание. Является ли это целью тех, кто командует в этих правительствах, и кто присягал защищать своих граждан, и с этой целью собирает налоги? В этом не может быть сомнений, и нужно лишь разгадать действия этих правительств, чтобы убедиться в этом.

Почему мы позволили, чтобы Нэнси, которая хотя и работала на минном поле и подвергала себя опасности с ZetaTalk, была так унижена, объявив широкой аудитории прямой радиопередачи точные даты, которые тут же не сбылись? В то время, когда Планета X уже настолько близко, что в полдень конкурирует с Солнцем, видимая невооруженным глазом, и хорошо прослежена до этого момента многими наблюдениями и фотографиями восхода и заката Солнца, с тем поведением и в том временном интервале, которые мы предсказывали; и в то время, когда землетрясения, как мы и предсказывали, возросли до той точки, что они стали заметными, воздействуя на населенные центры, так что их нельзя отрицать с помощью несообщения о них в базах данных землетрясений, неверные даты становятся исключением. Каковы же последствия этого гамбита, признанной лжи во спасение с нашей стороны, для тех в правительствах США и Индонезии, кто мог бы убить сотни миллионов своих граждан?

Они не могут тесно координировать блокирование какого-либо города к определенной дате и времени, и, таким образом, они должны либо приказывать постоянно держать состояние готовности, либо быть готовыми быстро организовать блокаду – ни то, ни другое не осуществимо.

Они должны или поделиться своими истинными планами с многочисленными местными правоохранительными органами, чтобы прийти к сотрудничеству для организации быстрого сбора, или ждать неудачи при объявлении внезапной и незапланированной блокады.

Местные правоохранительные органы могут сочувствовать народу, и в итоге это может привести к восстанию.

Постоянное состояние готовности требует, чтобы правоохранительные органы были сосредоточены только на учениях и не отвлекались на свою обычную работу, а любое стихийное бедствие может привести к нарушению этого состояния.

Такие стихийные бедствия, как обрушение зданий в зоне растяжения, или сильные землетрясения и извержения вулканов в зонах сжатия, могут отвлечь ресурсы от состояния готовности к блокаде городов.

Правительства должны снова и снова объяснять постоянное состояние готовности, непрекращающиеся учения, перед лицом отсутствия реального терроризма, таким образом теряя доверие у тех, кто им требуется, чтобы осуществить блокаду.

Уровень стихийных бедствий и увеличивающаяся видимость Планеты X переносит внимание от бесед в кафе к стихийному бедствию, и, таким образом, приказ оставаться в своих домах может показаться гражданам неуместным и они могут поднять восстание.

И каковы же последствия для обычного человека, отрицающего даже в эти последние дни любую правдивую информацию о том, что вскоре разрушит их жизни?

Для тех, кто ждет неопровержимого признака, что Земля изменится так, как мы предсказали, таким неопровержимым признаком будет остановка вращения, сопровождаемая выпадением красной пыли, и любая объявленная дата игнорируется, пока такие признаки не становятся явными.

Для тех, кто хочет уехать в безопасное место еще до остановки вращения, но привязан к своей обычной жизни и обязательствам, их ключом станут такие быстрые изменения Земли, как землетрясения и извержения вулканов, а также заметное замедление вращения, безотносительно к опубликованным датам, которые нельзя пощупать.

Для тех, кто давно изменил свою жизнь, переехав в безопасные места и поселившись там, точная дата не является чем-то критическим.

Для подавляющего большинства человечества, которое даже не слышало о возможном сдвиге полюсов, объявление дат не имеет значения.

Для большей части человечества, которое не может переехать в безопасные места или изменить свою жизнь, так как их жизнь – это ежедневная борьба за пропитание, объявление дат не имеет значения.

Для тех, кто путешествует, ради удовольствия или по работе, они сами выбрали быть в это время в пути, или поставлены в такое положение своим выбором работы, и таким образом они не принимают сообщение всерьез, и не примут, несмотря на любые объявленные даты.

Таким образом, любая объявленная дата, хотя она была бы удобна, не изменяет результат подготовки для обычного человека, но она широко использовалась бы теми, кто может убить своих граждан или воспользоваться преимуществом над другими, и таким образом мы отказываемся давать какие-либо даты. Слежение за изменениями Земли и за поведением людей в коридорах власти будет лучшим ключом.

Как вы узнаете, что солнце встает этим утром, например, приблизительно в 6:37? Вы это узнаете, потому что вы наблюдаете за этим, и делаете измерения. Как Вы узнаете, сколько миль вы проходите по известному пути? Вы можете посчитать шаги, и измерить расстояние, или можете проверить это по карте, составленной другими. Вы наблюдаете, и измеряете. Мы знаем, что 12-ая Планета будет делать проход поздней весной или ранним летом 2003 года, потому что мы наблюдаем Планету, приближающуюся к вашей Солнечной системе. Мы имеем представление, когда она проходила прошлый раз. Это нам известно, также как вам известно о восходе солнца. Мы видим ее, находящуюся перед нами, и мы наблюдаем подход кометы каждый день и вычисляем любые отличия от нашей последней схемы. Поэтому этот проход не является чем-то таким, в чем есть сомнение, и что мы должны представить на основании вычислений и называть "более правильной оценкой", или "нашим предположением". Это – не предположение, это – наблюдение, и мы сообщаем Вам то, что мы наблюдаем.

К Концу 2003 года

Примечание: добавлено 3 мая 2003 года во время сессии IRC на ZetaTalk в режиме реального времени.

Мы упоминали, что Белый Дом, который не имеет с нами прямого контакта с тех пор, как им был похищен выбор американского народа, а MJ12 самораспустился, чтобы предотвратить возможность неправильного использования себя (этим правительством), *не* вполне верит, как мы заявили на сайте ZetaTalk, что проход произойдет. Они предпочитают, как делали и в прошлом, слушать инопланетян, Служащих Себе, которые вошли с ними в контакт до Розуэла *первыми*, и которые в те дни говорили на языке сильно Служащих Себе, понятном ЦРУ и военным чинам. Поэтому, когда те, кто купился на послание от этих Служащих Себе инопланетян, им говорят, что они могли бы уйти под землю, и зарыться в убежище под Хьюстоном, который будет затоплен, в Маунт-Уэзер и в других таких же местах, которые в основном станут могилами, они в большой мере позволяют сбить себя с пути. Такие решения, как перелет для обоснования колонии на Марс, или на скрытый двойник Земли, были отброшены в сторону. Поэтому Администрация Буша и хозяева этих марионеток, которые находятся за кулисами, отбросили рассмотрение варианта жизни на Земле вместе с массами, которых они решили оставить на произвол судьбы в прошлом.

Однако несмотря на неудачи в организации всех таких путей к отступлению, как покидание планеты или уход под землю, они *все еще* предпочитают слушать инопланетян, Служащих Себе, говорящих с ними через контактёров из их среды, а не нас. Причина? Им передают сообщения в терминах, которые они понимают! Мы же говорим о важности информирования масс, потому что они смогут жить с ними в мире до самой гибели или спасти их подрастающее поколение, уйдя в безопасность и подготовившись к последующей жизни. Они же предпочитают слушать на тему того, как действовать небольшой элите, и обманывать массы, отрывая от них налоговые деньги, и впоследствии заявиться как короли, чтобы править теми, кто сумел остаться в живых! Поэтому они, на самом деле, *настроились не на нас*, поскольку для тех, кто работает в Администрации Буша, ведущей автобус, наше сообщение не интересно. Они предпочитают задерживаться на ознакомлении с другим сообщением, являющимся в таком случае для них единственным, которое они слышат.

Так содержит ли это *другое* сообщение расписание прохода, отличное от нашего? Абсолютно! Им говорят *дату, отличающуюся* от нашей, растянутую во времени и которая предоставляет им большее количество времени для *своей* подготовки. До некоторой степени по этой причине некоторые ложные вестни-

ки, которые пытались и все еще стремятся перехватить у ZetaTalk сцену, указывают на дату, отстоящую на несколько месяцев позже! Для такого утверждения у них нет никакого основания, но как бы то ни было, они это делают. Астрофизики человечества также утверждают, что тело *не может* в такое короткое время влететь в солнечную систему с того расстояния, на котором движется Планеты X. Представители НАСА знают, что она *приближалась* к нам быстро, но они отказываются признать, что мы правы, а другие их источники ошибаются.

Таким образом, их прекрасные теории одна за другой дискредитируются, но они неохотно от них отказываются, и поэтому не спешат избрать следующий *очевидный шаг!* Если она уже вошла в солнечную систему так быстро, то могли бы мы быть не *правы?* Но нет, цепляясь за предпочтительных для себя вестников и отказываясь от нашего сообщения, они всё ещё утверждают, что верна более поздняя дата. Поэтому Администрация Буша задерживается на решении вопроса по Ираку и планирует свои следующие шаги, и даже говорит о выборах в 2004 году! Они смотрят на земные изменения, которые указывают на скорый сдвиг полюсов, и ничего не видят! При их высокомерии, которое заставляет их считать, что *они и их источники* должны быть правы, от них ускользает факт, что история и народные сказания говорят о *внезапном* сдвиге, при котором раньше этого срока бывает только одна плохая неделя, и вряд ли ещё что-то отчётливое или какие-то массовые тревожные звонки. В действительности, это – их истинная Карма, поскольку они вообще надеются поместить в такое положение человечество, но эта неосведомленная толпа сама будет захвачена врасплох.

Прямой разговор

Относительно того, почему другие наши братья не предупреждают о 2003 годе. Они это делают, но большинство человечества предпочитает не слышать. Мы говорим более резко, чем кто-либо. Деликатные слова при разговоре о трагедии могут быть неправильно истолкованы, поскольку когда предупреждение облекается множеством успокаиваний, оно не может быть различено. Ошибка также вносится слушателями, которые искажают сообщение так, что можно жить с этим. Мы сообщаем об этом прямо. Есть и другие, делающие так же, если кто-то их замечает.

Дата Сдвига Полюсов в 2003 г.

Как объяснялось раньше, вся информация на сайте ZetaTalk, являющаяся ключевой для даты 15 мая, была частью Лжи во Спасение. Сюда включаются предварительные 7,3 недели видимости невооруженным глазом до этой даты, так что, если бы в самом конце марта постепенное появление красного света в точке с нашими координатами и рядом с ней стало бы видимо невооруженным глазом, это придало бы дате 15 мая дополнительный вес. Все было задумано для одурачивания истелбизмента. На протяжении весны 2003 года мы тщательно избегали любых намеков, дающих возможность определить точное расстояние от Земли до Планеты X, позволяя вместо этого людям самим размышлять об этом расстоянии. Мы также отказались сообщать точную скорость Планеты X, предпочитая говорить об общих сроках, утверждая, что приближение к внешним границам солнечной системы будет быстрым, а приближение к Солнцу из-за влияния Силы Отталкивания – намного более медленным. Нэнси указала несколько признаков того, что дата 15 мая не была и не могла быть датой прохода, так как на сайте ZetaTalk мы заявили, что Планета X вынырнет во время прохода из-под эклиптики под углом 32° (заранее перейдя на эту траекторию), а 15 мая 2003 г. согласно нашим координатам наклон траектории под эклиптикой дошел только до 7°. В ноябре 2001 г. мы также твердо заявили, что никакой даты сообщено не будет, поскольку иначе это позволило бы властям жестоко обойтись с народными массами.

ZetaTalk: Почему 15 Мая?

С начала существования ZetaTalk, о проходе Планеты X с остановкой вращения Земли и сдвигом полюсов говорилось, что он произойдет "*вскоре после 15 мая 2003 года*". Зеты отказались быть более определенными, говоря в ноябре 2001 года, что элита и те, кто у власти, будут использовать такое знание к выгоде для себя и к ущербу для обычного человека. Они также говорили о том, что дата скорее наступит позже, чем раньше, так как лучше находиться в безопасном месте и дожидаться даты, чем внезапно обнаружить, что для переезда осталось слишком мало времени.

Мы воздерживаемся указывать на нашем сайте ZetaTalk точный час прохода по нескольким причинам:

Правящие круги и те группы, которые могли бы воспользоваться этим преимуществом при добродушии простого народа, использовали бы это знание, чтобы вернее заманить людей в ловушку и подчинить их, таким образом обеспечив свое собственное выживание за счет этих добросердечных людей.

Время этих событий может слегка меняться в соответствии с ситуацией в Солнечной системе, и при подобном просчете мы с ужасом будем наблюдать за тем, как добрые люди пытаются спасти тех, кто от них зависит, тогда, когда уже будет слишком поздно. Поэтому мы хотели бы задержать объявление более точной даты и объявить ее позднее, за несколько дней или часов.

Земные изменения и точное положение Земли по отношению к проходящей планете будут слегка меняться по мере приближения даты, поэтому предупреждения, касающиеся той или иной части света могут измениться в последнюю минуту, или, во всяком случае, в последнюю неделю. Лучше оставить это на потом, чтобы не возникло непонимания.

Час Сдвига

Незадолго до 15 мая 2003 года:

- Индонезия ввела Военное Положение
- Была начата операция "ТОРОFF", охватывающая Сизтл, Чикаго, Вашингтон, а также более 100 учреждений, включая канадские.
- За этим последовали другие антитеррористические учения, включая "Зимнее Солнце" в Нью-Йорке и его окрестностях.
- 15 Мая в Ираке была проведена операция Планета X Planet X.

На прямом эфире в радиопередаче Лу Джентайла (Lou Gentile) 16 мая 2003 года Зеты дали точную дату 27 мая 2003 года, а также указали причины, почему дата была дана именно в это время. Были даны такие детали как день, когда следует ожидать позднего заката, день остановки вращения, и точное количество дней, с точностью до десятых, оставшихся до часа, в течение которого произойдет сдвиг:

Как было объяснено на передаче Джентайла вчера вечером (время США), и повторено здесь (на сессии IRC), так как многие не имеют возможности слушать потоковый звук (передачу через Интернет), мы предоставили информацию о датах потому, что правительства США и Индонезии уже не смогут выполнить то, что наметили. Мы скрывали информацию о дате, чтобы поставить эти правительства в положение обычных людей, которых они планировали убить, потому что остановка вращения произошла бы внезапно, что предотвратило бы постепенную блокаду жителей городов. Так как Нэнси удалось дать интервью в США, и послание об этих планах затем распространялось по всему миру, то сотрудничество военных и местной полиции в таких блокадах вряд ли произойдет. Отдавая такие приказы, они будут относиться к ним необдуманно, отклонять их, позволять дезертировать, так как они знают истинную причину. Таким образом, количество людей, пострадавших в результате придерживания информации о датах, численно превзошло количество населения, кото-

рое могло бы быть убито: то одна чаша весов перевесила другую.

ZetaTalk: Даты, почему сейчас?

Примечание: передано во время шоу Лу Джентайла (Lou Gentile) 16 мая, но также и в обращении на сессии IRC 17 мая

Неделя после 16 мая 2003 года:

- Антитеррористические учения были намечены для проведения на мосту "Золотые Ворота" (Golden Gate Bridge – соединяет два мыса, отделяющие бухту Сан-Франциско от океана и является частью Панамериканской магистрали, проходящей вдоль западного побережья обеих Америк – прим. ред.) в Сан-Франциско.
- "Уровень Национальной Безопасности" поднялся до "оранжевого", без какого-либо иного оправдания, кроме недавних нападений террористов в других странах, хотя эти нападения не были чем-то необычным. "Красный" уровень, когда гражданам можно приказать оставаться в своих домах, может быть следующим шагом.
- Глобальные землетрясения (захватывающие весь земной шар) происходили почти ежедневно, согласно данным сейсмографических сайтов, работающих в режиме on-line, было отмечено экстремальное увеличение количества таких землетрясений по сравнению с мартом 2003 года, когда они были отмечены впервые.

Указывали ли действия правительства США, что американских граждан не собирались блокировать, чтобы они не могли покинуть прибрежные города, чтобы уменьшить количество граждан, требующих продовольствие и защиту от Белого дома – акт убийства правительством США своих граждан? Нет! Произошло обратное, и Зеты объясняют зачем нужна Ложь Во Спасение, и почему не следует ждать конкретной даты.

Последовав этим двум примерам указанной даты (15 Мая и 20 Мая) истеблишмент предпринимает в каждом случае шаги, направленные против благополучия обычных людей, также продолжая дезинформировать и не информировать общественность, и Зеты советуют использовать Земные Изменения в качестве знака, когда стоит действовать, и объясняют, почему дата, дата сама по себе, была специально запугивающим фактором.

Изменения Земли

записано 30 мая 2003 года

Можно заметить, что информация ZetaTalk, собранная за многие годы и отличающаяся большой точностью и непротиворечивостью, достоверна, за исключением даты прохода. Мы уже объясняли в нашей недавней статье Ложь Во Спасение, что это было сделано чтобы помешать тем, кто ради своей выгоды мог бы Поймать в Ловушку и Поработить обычного человека. Ужас и замешательство царят в коридорах власти, где пребывают те, кто мог бы убить сотни миллионов, которых они считают нежелательной рабочей силой. Как могут они поймать в ловушку людей в их собственных домах, в их собственных городах, разведя или взорвав мосты и выпустив ядовитые химикаты, если они не могут узнать точной даты! Таким образом, они показывают когти, как это сделала администрация Буша, когда она перешла к "Оранжевому уровню" в течение нескольких дней после 16 мая, когда мы обнародовали Ложь Во Спасение – ложные даты, определяющие 20 мая как замедление вращения, а 27 мая – как дату прохода.

Относящиеся к датам сведения ZetaTalk – такие, как видимость невооруженным глазом за 7,3 недели до прохода, или 7 недель, как это иногда трактуется, – были достоверны по отношению к условленной дате "вскоре после 15 мая 2003 года". Эта дата, 15 мая 2003 года, использовалась как цель, которую легко запомнить, и мы дали ее, поскольку к этой дате изменения Земли

находились бы уже в таком состоянии, а видимость приближающегося пылающего гиганта, собирающегося опустошить Землю, была бы столь широко подтверждена, что и остальную информацию ZetaTalk нельзя было бы не принимать в расчет. Большинство человечества, так и не узнав из какого-либо источника, что сдвиг полюсов уже надвигается на них, будет использовать как ориентир происходящие на Земле изменения, и большинство даже не заметит второго Пылающего Красного Солнца, видимого в течение всего дня, когда красный свет отклоняется к наблюдателю, а условия наблюдения оптимальны. В этот день, 30 мая 2003 года, Земля балансировала на грани начала мощных землетрясений и растяжения зон разломов, так что споры о точной дате остановки вращения или сдвига сменяются отчаянными усилиями по борьбе с происходящими одно за другим бедствиями.

Это тот сигнал, который человечество будет использовать, чтобы обрести уверенность, задаваясь вопросом, когда переезжать в безопасные места, и стоит ли вообще это делать и рисковать потерять то, что им обеспечивала их деятельность в основном потоке развития человеческого общества в их прежней обычной жизни. Должны ли они бросить дом, работу, рискуя вызвать гнев нанимателя, создать разлад в браке, погубить кредитоспособность, нарушить школьные планы, разорвать связи с друзьями, которые уже и так пришли в ярость, или остаться в рутине того, что считается их обычной жизнью? Обрушение мостов и зданий, прорывы плотин, сход с рельсов поездов, спутниковые и магнитные навигационные приборы, ставшие бесполезными для кораблей и самолетов, которые начнут сбиваться с пути, разрушительные землетрясения вдоль линий разломов, беспорядочные приливы, внезапно зарождающиеся ураганы и торнадо, и реки, полные плывущих обломков, выходящие из берегов и создающие опасность для низменностей, где для тех, кто попытается спастись, путешествие станет невозможным. Точная дата прохода сменится, таким образом, неотложностью борьбы с кризисом, и те, кто мог бы поймать в ловушку и поработить человечество, внезапно обнаруживают, что их планы игнорируются теми, кто, как они ожидали, будет следовать их приказам подобно марионеткам.

Время Принятия Решения

записано 15 Ноя 2003 г.

Несмотря на наше предупреждение, сделанное в Ноябре 2001, что никакой даты сообщено не будет, и наши бесконечные объяснения вреда, которое будет создано мировой элитой для большинства народов Земли, если она с какой-то достоверностью узнает дату замедления или остановки вращения, нам и нашему эмиттеру Нэнси постоянно задают этот вопрос. И это конечно понятно. Люди, связанные работой, по роду своей деятельности должны совершать поездки, оставлять вдали детей, которые учатся в школе, оплачивать счета или закупать по чеку рис и бобы. Те, кто считает земные изменения все более и более очевидными и пришел к выводу, что в солнечной системе присутствует нарушитель спокойствия, и он совершает захват Земли, испытывают муки. Синхронизация говорит обо всем, – если не о точной дате, то об общем временном интервале. Пожалуйста.

Некоторое время назад мы заявили, что к моменту, когда произойдет остановка вращения, власти не будут думать о военном положении, поскольку будут слишком заняты бедствиями. Поэтому сигналом к тому, что настало время перебираться в свое безопасное место, будет не начавшееся замедление вращения до полной остановки, он появится задолго до этого. Каким образом это произойдет?

В какой-то момент семьи в городах решат, что условия там непригодны для жилья, поскольку электричество пропадет, водопроводные и газовые магистрали будут разорваны, дороги вспучатся, здания начнут рушиться и падать, предприниматели переедут в другие места, а оставаться в школе без учителей или детей причины нет. Надеяться на выплаты по закладной? Стра-

ховая компания уже откажется выплачивать страховки, чеки к оплате больше приниматься не будут, и переезд на ферму к Дяде Джо будет выглядеть все более заманчивым.

Работники, собравшиеся в дорогу и получившие от предпринимателя предложение постоянной работы, в один из дней решат, что предприниматель просил рабочих трудиться в опасных условиях, а сам улетел на самолете, тогда как они будут падать с неба, как камни, или уехал далеко, тогда как дороги будут быстро приходить в негодность, или находится в офисе или на фабрике, которые в действительности могут стать для него смертельной ловушкой. Каждый работник пересмотрит свои обязательства и уедет. Похоже, что кемпинг в безопасном месте, разысканный за год до этого, выглядит предпочтительней, чем отношение как к тягловому скоту.

Живущие около вулканов, которые прорвутся, будут оттуда удалены, им скажут, что они должны уехать, и перед ними встанет выбор – странствовать по близлежащей области, чтобы затем вернуться или переехать в другое место. Так как *все* вулканы будут неспокойны, *все* береговые линии поднимутся или опустятся, *все* шоссе из-за рухнувших мостов или разрушенного покрытия, – явного признака неспокойного состояния расположенных под ними структур, – станут непригодными, выбор для всех, кроме тех, кто слишком упрям, чтобы подумать о последствиях, будет продиктован логикой поиска безопасного места. Оставаться в местной школе до тех пор пока опасность будет считаться в прошлом, или перебраться на ферму к Дяде Джо? Если не при первой критической ситуации, то, возможно, – при следующей, но рано или поздно станет ясно, что время уходит в безопасное место.

При анализе кругов на полях Нэнси заметила, что каждый Сметающий Рукав Солнца, по-видимому, подходит к нам по кругу через каждые 6,5 недель, и оглядываясь назад, можно увидеть доказательства 3 последних взмахов, предшествующих дате 14 ноября. Действительно, в эту последнюю неделю стало заметно доказательство очередного взмаха, сблизившего Планету X и Землю вместе, их магнитные поля, как свидетельствуют магнитные наблюдения, привлеклись друг к другу, создав благодаря этому усилившемуся захвату замедление, еще не явное, но его влияния на погоду и на перемещения земли уже очевидны. Не желающие или не способные изменить свою жизнь могут обнаружить еще до наступления Отпуска, что Отпуск вполне возможен, но только вряд ли они это сделают, поскольку следующий сметающий рукав Солнца устранил все сомнения.

Препятствия для Переезда

записано 27 декабря 2003 г.

Если землетрясения и вулканы начнут проявляться в 'необычных для них областях', то есть ли места, которые будут поражены землетрясениями или естественными бедствиями сильнее остальных, делая более затрудненным путешествие через них или по ним, чтобы попасть в безопасные места?

Мы постоянно предупреждали, что ожидать последнюю неделю или неделю остановки вращения, чтобы отправиться в путешествие в безопасное место, неразумно по нескольким причинам.

Поскольку кора напряжена, а Атлантический Разлом стремится оставаться выровненным в магнитном отношении с Планетой X и с ядром и продолжает вместе с Землей поворачиваться, это напряжение приводит к возникновению вдоль линий разломов рывков, увеличивающих подвижку, с последующими корректировками напряжения в тех местах, где развиваются трещины. Треск, толчок, растяжение, и все вместе это создает для ползающих на поверхности существ бедствие. Ущерб от сегодняшнего землетрясения, случающегося не только вдоль линий разломов, но и в центрах платформ, где происходит их изгиб, является всего лишь отдаленным напоминанием того, что должно наступить. Подумайте о том, какие последствия вызовет резкое перемещение и разрыв слабого звена цепи.

Разрывы газовых магистралей, как только что в Китае, где провались резервуары природного газа, будут взрываться вдоль улиц и внезапно уничтожат целые очистительные заводы, создав непредвиденные критические ситуации. Через огонь проход невозможен, прохода через опасную зону, которая в следующий момент, вероятно, взорвется, тоже нет, и из-за блокирования в авариях не будет никаких движущихся транспортных средств. Потеря электроэнергии приведет к отключению световых фар, газовых насосов, шлагбаумов, и каждый случай будет создавать для любого отдельного путешественника отставание, которое отвратит от него удачу.

Для путешествия по шоссе слабыми звеньями являются мосты, туннели, и сами шоссе дороги. Когда опоры мостов сломаются или разойдутся, приведя к разрушению мостов, они станут первыми препятствиями, так же как и непроходимые туннели. Это снизит возможности переезда по маршрутам, имеющим труднопроходимые места, для каждого пустившегося в путь, даже если на нем *нет* эстакад или туннелей, так что заторы сделают успех недостижимым. Может, думающие о переезде к безопасным местам после остановки вращения планируют сделать это пешком?

Судам не нужно преодолевать мосты и туннели, но вода будет вести себя более непредсказуемо. Она будет отступать от причалов, оставляя корабли и лодки в грязи, или обнажит отмели там, где их нет на картах. И чем еще можно руководствоваться во мраке вулканического пепла, окутывающего небо, при сбое магнитных силовых линий? Суда в море потеряются, не смогут найти своего порта назначения, чтобы подобрать тех, кто их ждет, и будут захвачены водоворотами и внезапно поднявшимися волнами. При борьбе за то, чтобы хотя бы остаться на плаву, достичь безопасных мест невозможно.

Когда все навигационные системы откажут, перелет самолётом несет большой риск, потому что любой их отказ кончается падением и неизбежной смертью. Помимо необходимости избежать возросшего количества падающих метеоритов и осколков, препятствиями будут ставшие к тому времени уже непредсказуемыми ветра. К тому же посадочные полосы на аэродромах разрушатся, как и шоссе, поэтому приземление приведет к гибели в пожаре. Наиболее часто встречающимся результатом человеческих ошибок является механическая поломка, а в кризисные времена этому способствует общий беспорядок. Полет действительно является опасной лотереей.

Кроме препятствий для переезда, вызванных движением земли, воды и воздуха, могут быть препятствия, созданные человеком преднамеренно. Массовый переезд в другие страны или даже через них предполагает, что собственность элиты на протяжении сотен миль в каждом из направлений будет заблокирована. Достигшие периметра анклава¹, в лучшем случае обнаружат направленное им в лицо оружие, а более вероятно – минные поля, на которых останутся кричащие раненые – как предупреждение тем, кто пойдет за ними. Если угрозу представляет город, численность его населения, она будет устранена блокированием города, так что его жители умрут во время землетрясений, или утонут, или вынуждены будут испытывать голод фактически в своем гетто.

Любому, кто думает, что этого *не* произойдет, следовало бы только взглянуть на записи в рамках программы Национальной Безопасности, когда он решит, что угроза Военного Положения повысилась, время настало. 12 мая была намечена операция ЗАВЕРШЕНИЕ (TOROFF), а 20 мая опасность достигла оранжевого уровня. Теперь, когда Сметающие Рукава Солнца в прошедший период 9-14 ноября и в следующий ожидаемый период 25-30 декабря демонстрируют наступление кризисного времени предсказуемых земных изменений, оранжевый уровень снова поднял свою голову. Причиной является, конечно, не террористическая угроза. Это – стремление контролировать

¹ Анклав (энклав) (фр. *enclave* — от лат. *inclavare* — запирать на ключ) — территория или часть территории страны, окружённая со всех сторон территорией другого государства. В широком смысле – территория внутри другой территории.

народные массы, *оплачивающие* оружие, используемое для Национальной Безопасности, которое будет использовано против них теми, кто состоит на службе у элиты.

Отключения Электроэнергии

записано 29 Сент 2003 г.

Мы, Зеты, не можем взять на себя ответственность за недавние внезапные отключения электроэнергии, которыми были затронуты все части земного шара, поскольку все случаи – это результат отказа оборудования. Раз власти отказываются объявить, что во *всех* случаях отказа имело место отключение радиосвязи, то это указывает на перемещение земли, на ее растяжение или сжатие, на пробуждение вулканов, на увеличение частоты и силы землетрясений или на подъем уровня океана. Новости жестко контролируются, и перед выпуском они должны получить *одобрение*. Так как правящие круги, которые включают, как мы объясняли, власть в основных странах мира и силы, которым она принадлежит, богатую элиту, – не придумали надлежащего объяснения этим отключениям, они так и остались необъясненными. Иногда где-то сможет проскользнуть честный комментарий, но если он будет приближаться к правде, то быстро встретит противодействие. Так *что* же все-таки происходило?

Как и испытывающие крушения поезда, которые нельзя объяснить ничем другим, *кроме* подвижек земли, а также взрывающиеся газовые магистрали или ломающиеся водопроводные трубы, что также указывает на возникновение подвижек земли, электрические системы тоже ненадежны, разрыв в одном месте порождает эффект домино. Но проблема состоит не просто в одиночных разрывах, возникли массовые разрывы главных кабелей, проложенных между европейскими странами под водой, произошел разрыв *всех* связей, проходящих через разорвавшийся на части водный путь, сломались целые подстанции, поэтому были нарушены, по существу, все входящие или выходящие соединения. *Большие* механические разрывы, и основное беспокойство должно быть вызвано не ими. Разрывы в электрических линиях приводят к отключению электроэнергии, народ погружается в темноту или остается без связи, но гораздо хуже этого – разрывы, которые *должны* произойти в газопроводных трубах и в магистралях для перекачки и распределения бензина на нефтеперерабатывающих заводах. Когда они разорвутся, поскольку это все же предстоит, начнут возникать взрывы и пожары, которые будет очень *нелегко* обуздать и потушить. Это огненный смерч, ад, который будет распространяться вдоль распределительных линий неослабно и так неистово и интенсивно, что к ним никто не сможет приблизиться.

Бухающие Звуки

записано 14 Окт. 2003 г. во время прямой радиотрансляции шоу Лу Джентайла

Что на земле, или точнее – под землей, вызывает появление на западе Сизтла странного хлопающего звука? Шум глухих ударов имеет достаточную громкость и вызывает вибрацию земли, достаточно заметную, чтобы люди забеспокоились и стали спрашивать, – что это такое? Никто не вышел перед камерой, чтобы предложить любого рода объяснение. Жители сказали, что биение прекратилось в воскресенье, приблизительно в час ночи.

Сизтл, 12 Окт.

Это – предвестник того, что будет происходить в течение недели остановки вращения и что мы описали как стенания. Почему удары происходят ритмически? Потому что вы слышите треск ломающейся горной породы. Платформы – это не твердые сплошные куски сцепленных между собой пластов. Они больше похожи на слоеные пироги с частично перекрывающимися

коржами. Вот почему у вас могут появляться разломы, подобные расширившемуся Фарватеру Св. Лаврентия, Красному морю, Африканскому Разлому, или расположенному внизу вдоль полуострова Баха (Ваја), – между ним и Мексиканской частью континентального массива. Они разламываются, как слоеный пирог при изгибе. Вот почему, когда Тихий океан сжимался, появились Гавайи, зарегистрированные вначале как один остров, внезапно поднявшийся из воды на 2 фута. При переламывании слоев пирога образуется большой объем. Поэтому, когда вы имеете дело с большим противодействием, как на Западном Побережье, то из-за того, что подвижка одной платформы под другой приводит к обширному растяжению верхней платформы (между частью, смещающейся в результате подвижки, и частью, не испытывающей воздействия со стороны поддвигающейся платформы и остающейся на месте), у вас возникает не землетрясение, которое бывает при внезапном перемещении всех этих тихоокеанских платформ под Западное Побережье, а возникают места, которые трескаются и ломаются, испытывая наибольшие напряжения. В человеческой истории этот вид ритмичного бухания был зарегистрирован как предвестник землетрясений. Вы слышите бухание, когда происходит разламывание, и земля буквально вибрирует. Вы это ощущаете и слышите потому, что при этом вибрирует воздух, и это слышно в обширной области. Почему возникает затишье, и затем звук повторяется каждые несколько минут? Потому что давление наращивается, и затем происходит переламывание следующего слоя. Это – непрерывный процесс, это – похоже на волны продолжительно действующего сжатия и внезапного ослабления, – давление возрастает и тогда слышится другой шелчок.

Пресекают распространение Информации

Является ли гигантская комета, 12-ая Планета – той же самой планетой, что и Планета X? Вопреки недавним сообщениям в новостях, и вопреки тому, что вашим ученым позволено сообщать вам, Планета X существует, и это Та Же 12-ая Планета. Справедливости ради мы должны указать, что траектория этой 12-ой планеты обнаруживается слабо, поскольку она направляется прямо к вашей Солнечной Системе, и может показаться, что она неподвижна. Она слабо светится, являясь слегка раскаленной и (в этом) родственной Солнцу, хотя не радиоактивной, и таким образом способна поддерживать жизнь, путешествуя по своей вытянутой орбите, снабжая собственной теплотой и светимостью. Поэтому даже астрономами среднего уровня она рассматривается как тусклая звезда, находящаяся на значительном расстоянии. Когда нет возможности измерить расстояние до объекта в пространстве, а только наблюдать скорость перемещения и отмечать, какие объекты перекрываются другими при совмещении, никто не может быть более знающим.

Почему ваши ученые склоняются к отрицанию, нежели к тому, чтобы трубить правду? Они боятся за свои рабочие места, свою безопасность, и безопасность своих семейств. Другими словами, им угрожают высшие слои, чтобы они избегали этой темы, словно чумы. "Не вопите о пожаре на переполненной планете. Не сообщайте людям о чем-то таком, с чем они ничего не могут поделать. Не поднимайте панику". Ваши правительства были информированы давным-давно, и им сообщали, где смотреть и что искать. Они были в состоянии сравнить одну картину с другой через некоторое время, и это показало бы траекторию. Отдаленные звезды таким образом не движутся. Кроме того, характер перемещения и траектория соответствуют нашим предсказаниям. Ваши правительственные круги конфиденциально знают, хотя, по сути, искажают факты, что гигантская комета приближается.

Не будет конца беспорядку в сообщаемых данных о расположении кометы в небесах, в особенности, когда каждый пытается доказать народным массам или высшим слоям, что она существует и движется. Помимо того факта, что будет отсутствовать содействие тем, кто пытается определить расположение

этой кометы, еще будет оказываться и противодействие. Власти знают, что она существует, но боятся хаоса, который прорвется, если об этом узнают народные массы. Те в правительственных кругах, кто хорошо осведомлен, лично планируют запасные выходы в безопасные места, и исчезнут, когда подойдет время. Те, кто хорошо осведомлен и обеспокоен полученными сведениями, жестко сдерживаются. Они знают, что любые заявления, сделанные ими, будут сопровождаться их дискредитацией порочного характера. Поэтому, когда отдельные люди смогут определить, что это, – как они думают, – комета, они не получат содействия от тех, кто имеет доступ к высокоточному оборудованию, поскольку это оборудование тем или иным образом находится под контролем властей.

Это точная реакция властей, которая заставляет нас поднимать такой шум о смещении полюсов. Во всяком случае, люди должны быть информированы. Тогда, по крайней мере, они смогут составить свое собственное мнение, и если пожелают – отрицать или поверить, игнорировать или предпринять шаги, готовиться или считать, что время еще есть. Людям нужно предоставить выбор, по нашему мнению. Поскольку мы ожидаем, что наши сообщения будут в любом случае дискредитированы властями, нам будет позволено говорить. Люди, особенно астрономы, обладающие знаниями, будут единственными, кто предпочтет сохранять спокойствие. Поскольку вы осведомлены о расположении кометы в небесах, и поскольку время прохода приближается, вы способны направить внимание других туда, куда следует смотреть. Но это будет одинокий и бесполезный ритуал, пока комета не станет видимой человеческому глазу или астрономам-любителям. Климатические изменения – нагревание ядра Земли, приводящее к возрастанию количества землетрясений, обильным муссонам и засухе, и вулканической деятельности – будут вызывать много удивлений. В это время их будет больше для возможного рассмотрения. Однако, даже имея все доказательства в мире, большинство народных масс, уязвимых к смещению полюсов, когда это случится, предпочтет отрицание или окажется неспособным действовать.

Солнечные Вспышки

Примечание: записано 1 июня 2002 года во время сеанса прямой связи с ZetaTalk на IRC.

В течение предыдущих десятилетий планировалось, что вспышки на Солнце, удлиненный или аномальный цикл солнечной активности, будут использоваться в настоящее время для отвлечения внимания людей и объяснения других явлений. Хотя 11-летний цикл должен был закончиться в 2000 году, до его окончания было сообщено, что этот цикл, возможно, будет 14-летним и закончится в 2003 году. Но откуда взялись исторические ссылки, позволившие дать такую оценку? Их не сообщают: дают только заключения, а данные – нет. На самом деле, не существует никаких исторических ссылок, поскольку все предыдущие зарегистрированные или наблюдаемые человеком солнечные циклы совпадают с 11-летним циклом. Чтобы создать условия, при которых можно констатировать как *факт* или принять всерьез такое предположение, необходимо заранее создать обстановку замешательства. Таким образом, если один филиал НАСА сообщал о своевременном и нормальном протекании солнечного цикла, то другой филиал предоставлял немного искаженные данные. Его представители бормотали, "кажется, он наступает рано... нет, поздно... нет, он заканчивается... нет, он продолжается", и поэтому общественности не с чем сравнивать. Любой предоставляемый отчет, который можно оспорить, искажается именно таким образом, чтобы в свете данных от *новых* спутников или зондов, его нельзя было ни с чем сопоставить. Кроме того, человек, находящийся на Земле, не может распознать солнечные вспышки, поэтому их свободно можно использовать для дезинформации. Верьте НАСА, поскольку у них есть Хаббл, зонды и спутники, и они скажут вам, что произошло. Они, конечно же, солгут.

Что всё это значит? Это значит, что любой причиной нарушений в текущей погоде, отказа спутников, рассеяния магнитного поля (то есть ослабления его напряженности) или нагрева ядра, наряду с повышением вулканической активности и числа землетрясений, будет являться Солнце, или Глобальное потепление, или же естественные циклы, обнаруженные в прошлом и породившие известные в истории Ледниковые периоды или таяние полюсов. А пока просто сосредоточьтесь, пожалуйста, на ситуации в Израиле, или, может быть, на Бен Ладене, или, возможно, на кинозвезде, которая недавно развелась, или которую убили. На чём угодно, только не на тех вопросах, которые следовало бы знать обычному человеку. Почему элита так стремится запутать людей, если истина, в конце концов, все равно обнаружится?

они надеются, что экономическая структура, которая сохраняет *их положение* на вершущке, просуществует максимально долго;

они надеются, что обыватель продолжит ходить на работу, заниматься домом, пока они не переберутся в свои безопасные анклавы, предотвратив, таким образом, их обнаружение или побег, когда придет время;

они надеются массово заблокировать обычных людей в городах и на побережьях, обрекая их на смерть во время сдвига, чтобы уменьшить необходимость отравлять их ядовитыми шлейфами инверсионных следов, технология которых оказалось трудной для управления и применения.

Поэтому Хэзлвудом Hazlewood вам недавно была сообщена схема, используемая в качестве орудия дезинформации, о том, что время прохода наступит *позже*, чем ожидалось – всё ради искажения нынешнего послания ZetaTalk. Поэтому о Планете X вам теперь говорят в новостях в любом контексте *кроме* того, что эта приближающаяся планета появится к 15 мая 2003 года [Примечание: читайте объяснение Даты 2003 г.] или вскоре после этого. Отсюда и замешательство по поводу роли Солнца, как будто бы это оно, предположительно, вызовет сдвиг полюсов, магнитный (то есть изменение полярности магнитных полюсов на противоположную – *прим. перев.*) по своей природе, который приведет к гибели большей части человеческого рода. И обычный человек, изнуренный долгим рабочим днем, в течение которого он зарабатывает себе на жизнь, и недостаточно образованный для того, чтобы поставить под сомнение некоторые из источников новостей, приходит в замешательство. Будет ли это продолжаться вплоть до сдвига? Да, и к тому же усугубится, до тех пор, пока барьер, созданный дезинформацией будет оставаться непреодолимым. Когда это закончится? Возможный конец этому будет положен испытывающими отвращение к дезинформации работниками СМИ, утечками информации из правительства, и тем, что *правду* будут говорить все больше и больше. Возможным следствием этого может стать то, что в некоторых странах, возможно, во Франции или в России, народу скажут правду, и правда пересечёт границы. Как вышло и с Энроном, столкнувшимся с Администрацией Буша, притворявшейся, что пока эта информация не существует. Правдой владеет круг приближенных к нему лиц, так что ими она признана и передается другим с большой серьезностью. Таким образом, вопрос дезинформации существует, он находится в руках человека, и в течение следующего очень интересного года этот вопрос может неожиданно проявить себя в любом ракурсе.

Оппортунисты, Надеющиеся на Солнце

записано 30 Окт. 2003 г.

Третий репортаж сайта новостей MSNBC за последние три дня о солнечных вспышках довольно интересен. Очередной выброс вещества из той же самой области Солнца, по-видимому, направлен в нашу сторону. Допустим, ради возможности по-дискутировать, что репортажи MSNBC абсолютно истинны,

основаны на фактах и точны. Если это так, то возникает несколько важных вопросов:

1. Зачем в постоянных и расширенных репортажах сообщать о каких-то рутинных событиях на Солнце?
2. Что в настоящее время вызывает сообщаемое необычное увеличение частоты и силы вспышек?
3. В какой степени увеличению частоты и силы таких событий могло бы способствовать новое планетарное тело, появившееся около Солнца?

Планета X и ее присутствие между Землей и Солнцем не вызывают дополнительную солнечную активность. Единственная дополнительная активность – это активность в появлении репортажей, и она была запланирована. Публика должна знать, зачем сохраняется *полный контроль* над новостями о событиях, касающихся Солнца. Помимо того, что можно увидеть невооруженным глазом, – солнечные пятна, которые являются холодными темными областями, время от времени появляющиеся и почти всегда в некоторой степени присутствующие на нем, или небольшие атмосферные или магнитные радиопомехи, которые могут возникать из-за Солнца, в руках у публики *нет* никаких других данных, не свободных от централизованного контроля со стороны НАСА. Они контролируют спутник SOHO, имеют архивы полученных в прошлом изображений, чтобы поймать момент, когда потребуется создать подделки, могут отключить спутник на несколько дней, одновременно подготовив любое, какое выберут, оправдание и публика не может им позвонить, чтобы они объяснили какое-либо из них. Находясь в союзе с *ВМФ*, который обслуживает эталонные часы всего мира, и косвенно контролирует мониторинг магнитосферы и землетрясений и поступающие о них сообщения, они перекрывают доступ ко всем базам данных. Они могут сфабриковать событие или отменить сообщение о реальном событии.

Для достижения наилучших результатов, – чтобы маскировать проблемы, связанные с необходимостью переключаться на новые спутники, или до поры скрывать ожидаемое катастрофическое воздействие Планеты X на Землю, они, конечно, будут согласовывать свои объявления о событиях на Солнце с реальными солнечными событиями. Проблема здесь состоит в том, что сотрудничать с Планетой X невозможно, нельзя отменить отключения электроэнергии или землетрясения или какие-то другие наступающие по графику события, которые были предсказаны. Значит не имеющие достаточных достижений власти будут закиданы тухлыми яйцами, и у них возникнут проблемы, еще худшие, чем прежде.

Солнечное Прикрытие

записано 24 Окт. 2003 г.

Дециметровый телевизионный сигнал в Южной части Нью-Мексико пропал! Экран погас примерно в 10:38 утра 23 Окт. Небо было чистым в течение четырех или пяти дней и в течение последних трех дней вообще не было никакого облачного покрова. Прошло уже почти два часа, а никакого спутника пока нет, сигнал все еще не найден.

Эд

Средний по силе выброс из Солнца магнитного вещества может повлиять в пятницу [24 Окт] на работу спутников, пейджеров, сотовых телефонов и электрических сетей. Ожидается, что он достигнет Земли в пятницу, приблизительно в 3 часа дня по EDT (Восточному пояскому времени), и его влияние может продлиться с 12 до 18 часов.

CNN

Мы предсказывали, что в год, предшествующий сдвигу, спутники постепенно начнут выходить из строя.

ZetaTalk: В течение 2002, написано 15 декабря 2001 года

Солнечные вспышки, расширенный или аномальный солнечный цикл, которые нужно было использовать в это время для отвлечения внимания и оправдания происходящих изменений, были задуманы в течение предшествующих десятилетий. Хотя 11-летний цикл должен был закончиться в 2000 году, еще до его окончания было сообщено, что, возможно, он станет 14-летним циклом, закончившимся в 2003 году. Но где исторические ссылки, исходя из которых можно обосновать эту оценку? Они не предъявлены, подготовлены только выводы, но не данные. Фактически, нет никаких исторических ссылок, поскольку все предыдущие солнечные циклы, зарегистрированные или наблюдаемые человеком, укладываются в 11-летний период.

ZetaTalk: Солнечные Вспышки, записано 1 Янв. 2002 г.

В 1995 году мы предсказали, что для прикрытия многого из того, что произойдет по мере приближения прохода Планеты X, и о чем знало правительство, будут использоваться солнечные вспышки. Поэтому были предприняты героические усилия по поддержанию регулярной работы спутников, отчасти – из-за существования большего количества эксплуатируемых спутников, чем говорилось публике, запускаемых с большой избыточностью, чтобы гарантировать стабильную работу спутниковых коммуникаций и поддерживать точное положение геостационарных спутников, и это позволяло скрывать проблемы, значительное количество которых возникало в этой индустрии. В нашем предсказании громко утверждался отказ, однако он был лишь отсрочен. Выслушивалось постоянно возрастающее число жалоб по поводу сотовых телефонов, которые во время разговора отключались или сталкивались с шумом, по поводу приема телевизионного сигнала, который без объяснения исчезает и через несколько часов появляется опять, и по поводу интернетовских соединений, которые обрываются и теряют данные. Вдобавок к избыточному расходу топлива и техническим поломкам спутников из-за пыли и мусора из хвоста Планеты X, их электрические системы подвергаются таким же бомбардировкам электромагнитных частиц, которые вызвали недавние отключения электроэнергии во всем мире. Касаясь прошедшего, разве могли *они* возникнуть в результате солнечных бурь?

Хотя многие страны мира запускают для США спутники, таким образом скрывая *требуемое* их количество, необходимое для эксплуатации систем, и таким образом маскируя количество испытываемых *отказов*, этого не оказалось достаточно для того, чтобы "перевести стрелки". Они выходят из строя быстрее, чем могут заменяться. Кроме того, возникают проблемы переключения, когда один спутник снимается с эксплуатации, а другой входит в рабочий режим, и во время каждого переключения выполняются все тесты, чтобы гарантировать работоспособность нового спутника. Для этих переключений требуется пауза в несколько минут, но такая скорость может загнать и без того измученный персонал. Что же делать? Сослаться на сильную солнечную магнитную бурю! Объясните публике, что следует ожидать прекращения связи! И производите массовые переключения! И можете даже выйти попить пива и посмеяться над тем, насколько публика легковерна! Так выглядит состояние обеспокоенности по поводу предупреждения публики о том, что для большинства наступит судный день, и они будут последними, кто об этом узнает.

Странная Атмосфера

Примечание: записано 1 марта 2003 года во время сессии IRC на ZetaTalk в режиме реального времени.

Агентство ABC News в сегодняшних новостях сообщает о новом таинственном облаке пыли в верхних слоях атмосферы, которое не замечали со времени извержения вулкана Кракатау. Является ли это облако результатом вулканических извержений, происходящих прямо сейчас?

#zetatalk IRC

Как заметили люди, знающие о земных изменениях, существует несколько необычных признаков.

Одним из первых отмеченных признаков был синдром Белого Бычка, поскольку это животное-альбинос; среди домашних, а также диких животных стали рождаться альбиносы, то есть у них отсутствует окраска.

Вторая отмеченная тенденция, которую мы предсказывали, – рост заболеваний, который в конце концов стал хитом новостей, поскольку заболели сразу все пассажиры совершающих круиз судов, и целые военные базы.

Третьей тенденцией было усиленное таяние полюсов и ледников, о котором пару лет назад в новостях говорили много, но с тех пор такие сообщения подавляются.

Четвертая тенденция была названа помешательством животных, насекомых или морской фауны, когда спокойные животные могут вести себя агрессивно, например, отмечались нападения живущих в прериях длинноухих зайцев, и пауки сплетают паутины, покрывающие целые акры (1 акр = 0,4 га) земли.

Пятой тенденцией была активизация вулканов, о которых известно, что они были активны в какие-то моменты недавнего прошлого, и теперь все они активизировались некоторым образом одновременно.

Шестой тенденцией была изменчивая погода, с чередующимися без видимой причины наводнениями и засухами.

Седьмой тенденцией является социологическая, проявляющаяся в том, что правительства, желающие утихомирить встревоженные и озадаченные народные массы, бряцают оружием, указывая на угрозу войны, исходящую от других, или создавая собственную угрозу, чтобы их народы поддержали руководство.

Восьмой тенденцией были гулы и вспышки, отмеченные уже вскоре после того, как начал работу сайт ZetaTalk, возникающие в случае, когда земля или морская вода вспучиваются, создавая в воздушной среде хлопок, и вышедший из раскрывшейся внутренней полости газ метан мгновенно вспыхивает.

Девятой тенденцией была возрастающая диффузия (рассеяние) магнитного поля, которая вызывает сбои в работе приборов и блуждание стрелок компасов, приводящие к крушению самолётов.

Десятая тенденция – это замедление вращения Земли, особенно теперь, когда оно достигло величины около 1 сек/день, и лунные фазы начали отставать уже на день или около того.

И всё же недавно появилась ещё одна тенденция, отмеченная в атмосфере, когда на снимках Земли, сделанных из космоса, виден блеск, или отмечены другие аномалии. В чем причины этой новой тенденции? Если бы кто-то рассматривал другие тенденции, то он бы видел, что в отклоняющихся от нормы моделях движения участвуют *многие* потоки материальных частиц, и мог бы предположить, что сюда включены также многие потоки других субатомных материальных частиц, пока не известных человеку. Как мы объясняли, бычок бизона родился белым потому, что ядро Земли испускает излучения (эманации), которые сигнализируют об образовании в нём полости и заставляют организм отказаться от окраски. Рост заболеваний происходит потому, что работа иммунной системы нарушается потоками субатомных частиц. Несомненно, что нагрев поверхности Земли, приводящий к таянию полюсов и ледников, вызван нарушением потоков тепловых частиц. Характеристики атмосферы, от её синего оттенка до вихревого движения, вызваны разными потоками *многих* материальных частиц, а также обычным составом текущего вверх или вниз воздуха. Если эти потоки вызывают накопление той или иной химической составляющей, то это часто приводит к изменению её *цвета* и блеска, или к изменению внешнего вида облаков. Что такое облако, как не взвешенные частицы воды, или если это грозовое облако, то возможно оно состоит из пылинок.

Мы говорим вам, что следует ожидать, что цвет верхних слоёв вашей атмосферы, вашего неба, может меняться! Они могут пропускать сквозь себя больше солнечного света или создавать то, что будет казаться пасмурным днём, задерживая солнечный свет, даже если нельзя заметить никаких облаков! Ожидайте в течение этих последних месяцев и недель до сдвига неожиданностей. Их нельзя объяснить просто вулканической пылью или скоплением в воздухе частицы воды, они объясняются *более* сложными, а не этими простыми причинами. Так как разновидностей причин для этих атмосферных нарушений будет много, мы не будем перечислять их все, поскольку вряд ли у учёных человечества будет время для того, чтобы хотя бы их рассмотреть. Поэтому, как было детально описано выше, достаточно сказать, что появляются странности в атмосфере, и принять это как ещё один признак того, что времена резких перемен уже на пороге!

Зимнее Солнцестояние

записано 16 декабря 2004 г.

В положении зимнего солнцестояния Земля наклоняет свой Северный Полюс в сторону от Солнца, создавая в Северном Полушарии холодную погоду. Есть ли у наших ученых какая-то идея по поводу того, почему мы наклоняемся или действие какой силы заставляет нас наклоняться? То, что при дополнительном толчке Планеты X мы в это время можем быть наиболее уязвимы к критическому наклону, кажется вполне логичным.

При обычных обстоятельствах, когда образовавшиеся после Большого Взрыва планеты объединяются, занимая орбиты вокруг Солнца, магнитная планета такого размера, как Планета X, не может занять орбиту, настолько же близкую к Солнцу, насколько она подходит к нему во время прохода. Одна из причин, по которой Планета X выравнивается по линиям солнечного магнитного потока, когда она движется во время прохода мимо Солнца, это испытываемое ею давление потоков магнитных частиц, проходящих вблизи Солнца, которые в такой тесной к нему близости имеют огромную интенсивность. Если Солнце угрожает Планете X, то Планета X угрожает Земле, когда оказывается во время прохода между Землей и Солнцем. Как и сегодня, это происходило и в период последнего прохода, во время Исхода Евреев из Египта, и по всекой причине. Планета X использует для прохода одинаковый путь, и если в это время Земля оказывается где-нибудь поблизости, то захватывается в воронку из частиц, находящихся в турбулентном¹ потоке, и не может избежать драмы. Редкий случай, когда захваченной Планетой X Земле при проходе удастся убежать, и тогда происходит борьба.

При этом проходе Земля снова была захвачена в воронку, в процессе прохода это произошло довольно рано, и поскольку сама Земля является магнитом, она увеличила поток магнитных частиц, скопившихся вокруг Планеты X, и когда она, наконец, направится к выходу, все они будут оказывать более взрывное и сильное воздействие.

При последнем сдвиге полюсов, во время которого произошел Исход Евреев, Земля внезапно появилась на сцене Осенью, когда Планета X уже подошла к Эклиптике, и Земля всего только несколько месяцев испытывала наклон, имитирующий для нее Весну, продолжавшуюся до наступления Еврейской Пасхи, начавшейся перед тем, как произошел сдвиг полюсов. Как мы объясняли, тогда случилось только незначительное смещение коры, потому что Земля резко повернулась и быстро возвратилась назад в положение выравнивания с Солнцем. В течение нескольких лет после прохода календарь отслеживался плохо, но в памяти сохранилось то, что Пасха произошла, как было воспринято, Весной, и также отмечается сегодня. Период дней темноты, когда Северный Полюс был отведен в сторону

¹ Турбулентный – вихревой.

от Солнца, был коротким, и вскоре после него последовал сдвиг полюсов. Приняв путь наименьшего сопротивления, наклоненный под углом 23° к плоскости Эклиптики, Планета X удерживала в течение нескольких дней то место на Земле, которое находится вблизи ее бывшего Северного Полюса, как привязанным к своему Южному Полюсу, из которого вылетают магнитные частицы, пока вращение Земли не началось вновь. Когда взбалтываемое ядро Земли, наконец, успокоилось в положении, не конфликтующем с господствующим солнечным магнитом, ее магнитные полюса оказались не совсем выровненными по оси географического вращения Земли, поэтому сегодня Земля в этом отношении имеет несколько кривобокое вращение.

При текущем проходе Планеты X, когда она начала подниматься к эклиптике, на ее пути оказалось несколько сблизившихся планет, и поэтому в результате прохода получился более трудным и замедленным.

Учтите еще влияние уплотненного потока магнитных частиц. Солнце, Земля и Меркурий по стечению обстоятельств оказались в магнитном отношении фактически не выровненными, указывая осями в космосе не в одном и том же направлении. Солнце в этом вопросе не правит в своей солнечной системе безраздельно, а находится *под властью* влияний, распростирающихся из более обширных областей Вселенной. Как мы объясняли, для Земли существуют Магнитные Триместры, управляемые Солнцем. В течение летнего Триместра магнитное влияние Солнца проявляется наиболее активно, потому что Земля направляет в это время свой Северный Полюс к Солнцу, испытывая при столкновении своего магнитного потока с идущими над эклиптической линиями солнечного магнитного потока тормозящее действие. Напротив, солнцестояние 21 декабря – это спокойный период, так как Северный Полюс Земли направлен в сторону от Солнца. Во время солнцестояния Земля ведет себя *сговорчиво*, скрыв свой задиристый Северный Полюс от Солнца. Таким образом, в этом положении она становится наиболее *уступчивой* и к воздействию Планеты X, которая разворачивает свой Северный Полюс к Земле, чтобы завершить свой Плавный Разворот на 270°. Все это облегчает поворот в 3 Дня Темноты и к дням Восхода Солнца на Западе так как Северный Полюс уже наклонен в этом направлении, и Колебание Полюсов может возрастать без особых препятствий.

Как много Планете X потребуется времени, чтобы пройти равновесную точку, находящуюся в экваториальной плоскости Солнца, где идущие по линиям солнечные потоки магнитных частиц меняют свое направление с исходящего из Северного Полюса Солнца на входящий в его Южный Полюс, – этот вопрос мы оставим нераскрытым, поскольку истеблишмент *все еще* не делится тем, что знает о наступающих катаклизмах с обычным человеком, которого *пока* надеется поработить во время наступающей суматохи. Мы полагаем, что в суматохе окажется *сам* истеблишмент, брошенный на волю случая в компанию обычных людей, неподготовленными будут все. Планы, намеченные для себя элитой, не сбудутся, поскольку единственными на Земле, кому следует помогать, это люди с добрым сердцем. Помогайте обычному человеку, и этим вы можете сами себе, – таково наше послание элите.

Долгое Ожидание

записано 15 мая 2004 г.

Для тех, кто внимателен к земным изменениям и наблюдает за их тенденциями в преддверии предсказанного нами сдвига полюсов, который должен произойти в ближайшем будущем, события развиваются слишком медленно.

Те, кто сделал в своей жизни важные изменения, переместившись в более безопасное место, возможно, снизив уровень жизни и перейдя на менее интересную или менее прибыльную работу, в основном не чувствуют сожалений, поскольку это изменение им не предстоит сделать, а уже прошло и находится по-

зади. На рынке, где сейчас инфляция стала необузданной, рабочие места получить все труднее и труднее, и при ослабленной экономике распродажа недвижимости становится затрудненной, те, кто предпринял свои шаги раньше, получили преимущество. Когда наступят тяжелые времена, предпринявших эти ранние шаги в новом сообществе не будут также считать незнакомцами, а будут воспринимать как обычных жителей, соседей и друзей. Те, кто впервые попытался сам заняться сельским хозяйством или выращиванием домашнего скота, совершали собственные ошибки, но имели время, чтобы их исправить, кривая обучения ими уже пройдена. Таким образом, хотя делающие ранние приготовления и могут испытывать нетерпение, они имеют более твердую опору.

К колеблющимся чаще всего относятся наслаждающиеся своим сегодняшним образом жизни на морском берегу со спокойными бризами и свободным доступом к пляжу, или живущие в оживленных городах, переполненных возможностями для развлечений. Они просят – "Сообщите нам дату, ну дайте хоть какие-то временные рамки, чтобы я мог расстаться со всем этим только тогда, когда наступит необходимость". Для них ожидание не имеет значения, поскольку они в *любом* случае пустятся в дорогу только в тот момент, когда будут вырваны из своего комфорта страхом того, что их береговые линии будут затоплены или что все вокруг них в их городах начнет рушиться. Таким образом, хотя решившие цепляться до последней минуты за свои игрушки и удобства и требуют сообщить им дату, ожидание им не вредит, а дает преимущество, поскольку некоторые из этой категории могут пересмотреть свое отношение, и у них еще есть время для реальных приготовлений. Для них ожидание – это дополнительная возможность.

У тех, кто по многим печальным причинам, которыми современное общество ограничивает людей, имеющих возможность свободно перемещаться, – двинуться в путь не может, есть два варианта, и оба связаны с ожиданием. Если мать находится на социальном обеспечении, отец имеет скудный заработок, и у него недостаточно навыков, чтобы получить на рынке труда какое-то другое место, и если бы дом был продан, двери дома дальних родственников будут открыты для многих, кому негде жить, но все считают, что переезд в более безопасное место принесет больше страданий, чем можно было бы предполагать. Они останутся на месте и будут планировать. Ожидание для них – это возможность хотя бы мысленно отрепетировать те меры, которые будут предприняты в момент, когда станет ясно, что настало время устремиться к безопасности. Чтобы решить, что укладывать, и куда нужно идти. Будут исследованы библиотечные книги и тщательно отобраны по темам. Пройдут тихие обсуждения, в спокойной обстановке которых гнев сменится на хорошо отрепетированные твердые планы благодаря частому и неоднократному мысленному возвращению к проблемам.

Те, кто не связывает с пророчеством земные изменения, которые они наблюдают, имеют время, чтобы *установить* эту связь. Демонстрируются остросюжетные фильмы об изменении климата или непредсказуемой перемене в магнитном ядре, имеются признания ученых, что в коре Земли зарегистрированы происходившие сдвиги полюсов, прогнозы погоды не имеют ничего схожего с нормой, и у тех, кто претендует на роль лидеров в мировых правительствах, наблюдается полное отсутствие внимания к тому, куда ведут эти земные изменения. В автобусе, в буфете, в книжном магазине можно ненароком услышать обсуждения, которые могут заставить их исследовать пророчества, известные с древних времен и высказанные современными предсказателями. Таким образом, те, кто год назад, 15 мая 2003 г. не *слышал* о наступающем сдвиге полюсов, также извлекут выгоду из долгого ожидания.

Длинный Год

нередактированное письмо из шт. Вашингтон от 18 мая 2004 г., и ответ Нэнси

11 мая 2004 г.

Привет, Нэнси, после радиопередачи "От Берега к Берегу", услышанной приблизительно год назад, а также раньше, я думала о Вас много-много раз. Часть моих мыслей касается шума, который возник после Вашего выступления. Я считаю, что Вам было очень трудно вынести атаку такого большого количества насмешек, и написала об этом, чтобы они поняли. Мой муж Джон написал, чтобы попросить прислать один из Ваших Буклетов по Выживанию, и Вы любезно ответили на письмо, предложив семена. Это меня тронуло, и я решила ответить, чтобы поблагодарить Вас, но сделала ошибку, сохранив Ваше письмо в специальном месте, чтобы оно не затерялось. Оно сохранилось, но надежно спрятанное, в действительности, выпадало из вида в этом месте, настолько обособленном, что я долго не находила его, пока не обнаружила пару дней назад!

В то время, как Вы были на передаче, я сделала одну важную вещь – зашла на Ваш веб-сайт и сохранила кусками обширное количество информации, которая имеется у Вас на сайте ZetaTalk. У меня была навязчивая мысль, что кто-то взломает Ваш сайт или каким-то образом заблокирует его до того, как у меня появится шанс все прочитать. Одна из причин, почему я захотела написать, состояла в том, что я должна была поблагодарить Вас за потрясающе обширную информацию, которой Вы делитесь на сайте ZetaTalk. Это самый полный, наиболее связный объем информации, с которой я когда-либо встречалась, и у меня действительно ум за разум заходит, когда я пытаюсь следить за всеми хвостами ссылок, но поездка в прошлом году остановила меня на одном интересном месте.

Не знаю, сколько раз я уже слышала ведущего этой передачи (От Берега к Берегу). Да, я действительно все еще ее слушаю, для меня это лучший источник информации в том удаленном месте (где я живу), где он остается надежным, и где невозможно получить любой другой вид сигнала. Почти 6 лет у нас не было и телевидения, так что, когда сигнал устойчив, эта передача служит мне источником и новостей, и развлечений. После Вашего выступления было непонятно, зачем (вместо Вас) появился другой выступающий, пытающийся навязать свои 2-х центовые ценности, и сколько раз я про себя отмечала – 'Ведь это уже сказала Нэнси!' Я пишу, чтобы сказать, что эти ребята должны просмотреть Ваш веб-сайт, получив оттуда окончательную информацию, чтобы иметь возможность ответить на все виды вопросов, например, – чего ожидать, как это работает, и об инопланетянах, – зачем они так долго находятся здесь. Я часто удивлялась, думая о Вас, и спрашивала себя, что с Вами случилось после того, как прошел крайний срок (сдвига). Я помню, как Вы говорили что-то о том, как попали в безвыходную ситуацию, и еще о том, что настаивали на верности этого крайнего срока, не представляя, что делать, если это не произойдет таким образом, как Вам сообщили. Я вполне могу представить, как бы себя чувствовала, если бы оказалась в такой ситуации, и надеюсь, что с Вами все в порядке, и хотелось бы также от вас услышать, что уже произошло и что происходит сейчас. Это вызывает у меня грустную улыбку, когда я слышу некоторых из тех, кто на самом деле Вас опровергал, возвращаясь к этому только затем, чтобы представить, что они теперь на самом деле там могут думать о Планете X, и о том, что, может, она действительно направляется к нам.

Информация, которую Вы предоставляете на сайте ZetaTalk, очень полезна, возможно, она пригодится необычным образом. Она дает такое полное представление, что при просмотре информации у меня действительно возникает большое количество эмоциональных подъёмов и спадов. В процессе ознакомле-

ния я смирилась с тем сценарием, который все еще кажется осуществимым. С его накатывающимися на берега волнами (а с другой стороны с Ираком, погодой и другими большими странностями повседневной жизни). Кроме того, тщательное рассмотрение материала, который Вы дали, помогло мне обогатить свои представления и прийти к некоторым серьезным выводам, изменившим мою жизнь. Полагаю все же, что пишу письмо для того, чтобы просто поблагодарить Вас за Вашу смелость (мужество), которым вы обладаете, чтобы, несмотря на все это, высказать вашу правду. За то, что Вы дали так много полезной информации. Надеюсь, что у Вас все хорошо, что так или иначе Вы спокойно переносите то, что случается или не случается, и что в какой-то из дней я доживу до перемены в своей жизни и услышу, что Вы скажете о том, что с тех пор произошло.

С благодарностью,

Верда

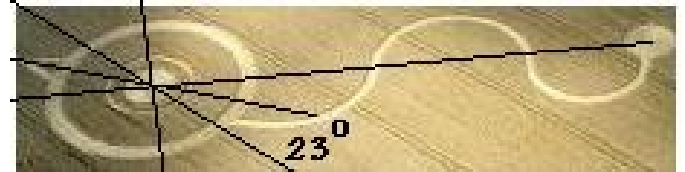

Верда, я привожу здесь ваше нередактированное письмо как приложение к недавно записанной на ZetaTalk страничке с названием Долгое Ожидание, поскольку в нем очень красноречиво выражено то, что говорили мне многие, предпринявшие для себя в прошлом году путешествие. Быть вестником сайта ZetaTalk – это нечто такое, что я сравниваю с ходьбой по минному полю, или с пребыванием в роли пешки в длинной шахматной партии. Два раза, когда уровень террористической угрозы был поднят департаментом Национальной Безопасности до Оранжевого, были связаны с информацией на сайте ZetaTalk, первый – чтобы охватить неделю 20-27 мая 2003 г., и второй – 21 декабря 2003 г., когда Земля и Планета X приблизились друг к другу, а на сайте ZetaTalk не было никакого упоминания о возможности остановки Земли на своей орбите, которую она совершила. В обоих случаях департамент Национальной Безопасности показал, что ему известно о существовании Планеты X, и что у него нет никакого намерения сообщать о ней публично.

Да, я была отстранена от передачи "От Берега к Берегу", – не из-за задержки даты, а потому, что на ZetaTalk слишком много правды, и потому что я отказываюсь быть рупором правительства или его марионеткой. Я уверена, что это – указание сверху, пришедшее по Прямому Каналу. Перечень точных предсказаний на сайте ZetaTalk феноменален, и все же на передаче постоянно появляются те, у кого такой список скуден. Даже один Треугольник ZetaTalk, появившийся 4 июля 2003 г. в двух местах Висконсина в виде рисунков из кругов на полях, мог бы обеспечить мое появление, тем более, что на передачу пригласили Висконсинского фермера, который был свидетелем того, как на поле укладывались круги!

Я очень давно говорю публике о больших изменениях, и предлагаю попытаться поймать передачу на коротких волнах, так как многие мои радио-выступления идут на них. Для ознакомления с новостями, произошедшими за последний год, включенными в новый сайт ZetaTalk, проверяйте расположенные прямо под заголовком ZetaTalk оперативные ссылки: Глобальные Землетрясения, Орбиты, Признаки Времени, даты появления в СМИ, Сметания, и Новое на ZetaTalk. Его некоммерческая ветвь – организация "Тревожные Времена" – предлагает также за \$4.10 полную запись веб-сайта Тревожные Времена на двойном компакт-диске, это шанс получить помощь в последние дни, когда работа Интернета будет прерываться. Спасибо за ваше искусно написанное письмо!

Нэнси

Кометный Монстр

записано 19 сентября 2004 г.

Как насчет месяцев и лет, предшествующих сдвигу полюсов? Не секрет, что Мамонтовое Озеро и кальдера Йелоустоуна нагреваются, и население было предупреждено об этих событиях кинофильмом "Вулкан", в котором показано, как в центре Лос-Анджелеса извергается лава. Фактически, он находится на линии разлома, протянувшейся приблизительно от района Сан-Диего/Лос-Анджелеса выше, в горы Сьерра, и во время одного из землетрясений, которые за несколько месяцев будут предшествовать сдвигу полюсов, она может довольно сильно разорваться.

ZetaTalk: Вулканы, записано в Феврале 2000 г.



Глобальные Землетрясения – глобальная вибрация, в которой участвует весь земной шар, сначала проявилась в марте 2003 г. и начала возникать регулярно лишь в мае 2003 г. Хотя недавно их частота стала возрастать, но их интенсивность уменьшилась. Мы объясняли, что это происходит из-за недостаточно сильного **Конфликта** между силами притяжения внутри Земли, поскольку Планета X все больше приближается к **Центру Солнца**, вытесняя его голос. Но почему показания давления магмы в вулканах всего мира растут, несмотря на то, что во время недостаточности этого конфликта в действии землетрясений установилось относительное **Затишье**? Это кометный монстр. Траектория Планеты X, летящей через солнечную систему по **Орбите Броска** с незначительным смещением в сторону **Ретроградной орбиты**, такова, что после огибания Южного Полюса Солнца она направляется от него **наружу** с юга на север так, что устремляется к несчастной Земле и проходит мимо нее под углом 32° к эклиптике. Земля, подталкиваемая вперед **Сметающими Рукавами** Солнца и блокированная мощными потоками частиц, окружающими все больше приближающуюся Планету X, поймана в ловушку **Блокировкой Орбиты**, размещающей ее на дороге с интенсивным движением, уйти с которой невозможно.

Если конфликт, дергающий земные платформы назад и вперед и лежащий в основе землетрясений, – уменьшен, то что этот приближающийся монстр делает с завихряющейся магмой, состоящей из многих частей, каждая из которых притягивается или отталкивается потоками исходящих из Планеты X частиц? Они увеличивают их взбивание – воздействие, замеченное в солнечной системе в последние несколько лет, вызывающее **взбалтывание** массы различных планет, например, Юпитера, а также различных спутников, например, Европы, **разогревающее** их. Земля, находящаяся к Планете X ближе всего, не является, конечно, исключением. Стоит лишь взглянуть на буруны и потоки на извилистой реке, чтобы понять, что может происходить с магмой. Скорость перемешивания увеличивается, а если поток замедляется или блокируется, происходит наращивание массы, и при подходе к зоне блокировки **давление** растет. Поэтому из вулкана Этна магма сочится с больших высот, и в этот

же период времени на расстоянии трети окружности земного шара – в Японии – извержение выбросило на Токио белый пепел, а на расстоянии трети окружности земного шара в другую сторону панику вызывает кальдера Мамонтового Озера. Почему только в северном полушарии? Планета X приближается к Юга, и те части земной магмы, которые стремятся вытечь, перемещаются к Северу!

Признаки Времени #1124

Бюллетень Действий при ЧС Геологической службы США (USGS), Для Немедленной Рассылки, Кальдера Лонг-Вэлли (Long Valley) и Область Кратеров Моно-Инью (Mono-Inyo), Калифорния. Уровень опасности **ТЕКУЩЕГО СОСТОЯНИЯ** был понижен до **ОРАНЖЕВОГО (ПРЕДУПРЕЖДЕНИЕ)**. Если Вы проживаете в подверженном воздействию районе, настоятельно советуем немедленно приступить к выполнению вашего плана действий при ЧС Оранжевого Уровня. [И из другого источника] Я живу в Томз-Плейс (Tom's Place), около полутора часов назад мой муж был вызван [18 сентября] на чрезвычайный сбор пожарных. Я волнуюсь. Чувствуется, будто земля сейчас постоянно движется. ... Муж только что вернулся домой. Мы уезжаем. Весь район намереваются принудительно эвакуировать, и что бы ему ни говорили, ждать нельзя. Мы всей семьей направляемся в Флагстаф (Flagstaff). Я должна ехать. [И из другого источника] Прошлым вечером, [18 сентября] перед тем как лечь спать, я заметил, что количество землетрясений разной силы, которых сначала было примерно 70, резко увеличилось до чуть более 200. Когда я вскочил ни свет, ни заря [19 сентября] в списке было уже свыше 600 землетрясений.

Признаки Времени #1116

[8 сентября] Взлетевшие в воздух куски раскаленной лавы упали на большой туристический лагерь Сапьянца (Sapienza) и подожгли несколько автомобилей. [14 сентября] К 19:00 он, как и два другие лавовых потока, продвинулся примерно на 100 метров в направлении пустынной части долины Валле дель Бове (Valle del Bove). [15 сентября] Оба вулканических жерла, расположенные на западном склоне, граничащем с Валле дель Бове, извергают потоки лавы. [И из другого источника] В Японии Вулканы Извергаются уже по Два Раза в День [14 сентября] Во вторник после полудня, во время своего второго, менее чем за сутки, извержения, вулкан, расположенный в центральной Японии извергнул высоко в небо столб дыма, но официальные лица заявили, что его масштаб не представляется очень большим.



Танец Начинается

записано 19 октября 2004 г.

В субботу утром [16 октября], я взглянул в окно своей спальни, чтобы посмотреть на восход Солнца. Как только Солнце вошло, я заслонил его большим пальцем, чтобы мне не мешал его блеск. Когда я это сделал, то был удивлен, увидев слева от Солнца какой-то большой шар. Не могла ли это быть Планета X? Когда смотрел ваш фотоальбом, одна из фотографий особенно привлекла мое внимание. Она была от одного наблюдателя за небом из Техаса, датированная 26 августа 2003 г. и в точности соответствовала тому, что я видел. Единственное отличие было в том, что мое Второе Солнце находилось на той же высоте слева от Солнца; а на этой фотографии второе Солнце располагается вертикально под Солнцем.



На протяжении прошлых нескольких месяцев мы предупреждали, что когда Планета X перемещается сквозь проходящую через центр Солнца эклиптику снизу вверх, она будет двигаться, совершая петлю, сначала пересекая линии магнитного потока, загибающиеся к Южному Полусу Солнца, переходя затем к линиям магнитного потока, выходящим дугой из Северного Полуса. А магнитные частицы, которые движутся по этим линиям от Северного Полуса к Южному, вынуждают Планету X, таким образом, выравниваться в направлении этих потоков. Мы объясняли, что этот процесс проходит следующие этапы:

Сначала Планета X медленно делает петлю мимо Южного Полуса Солнца, направляя свой Северный Полус к этому огромному входу, втягивающему магнитные частицы. Это заставляет Планету X направить *свой* Южный Полус к Земле, создавая ее Наклон и Поворот, которые образовались с момента остановки Земли на орбите в конце декабря, когда созвездия оказались не на месте, Солнце сместилось слишком далеко к Северу, и свою орбиту меняла Луна. Это наблюдалось на протяжении весны и лета 2004 г.

По мере подъема к эклиптике Планета X постепенно принимает все более и более горизонтальное положение, почти его достигая, поскольку линии магнитного потока, которые отходят от полюсов почти вертикально, в середине (вдалеке от Солнца и вблизи эклиптики) идут почти горизонтально (т.к. линии магнитного потока имеют вдалеке от полюсов форму узкой длинной петли). Во время этого горизонтального выравнивания, которое мы назвали Видимое Затишье в Глазу Тайфуна, Вход Южного Полуса Планеты X направлен почти прямо на Землю, позволяя ей расслабиться и принять почти вертикальное положение с меньшим наклоном оси. Такой ситуация была еще недавно, сохраняясь до последних нескольких дней.

Затем Планета X начинает двигаться боком, поскольку это путь наименьшего сопротивления, переходя из положения с направленным к Солнцу Северным Полусом в положение с направленным к Солнцу Южным Полусом, сохраняя при этом свое выравнивание по линиям магнитного потока также и над эклиптикой. Этот маневр, когда струя частиц из Северного Полуса Планеты X в конечном счете окажется направленной прямо на Землю, заставит Землю повернуть свой Северный Полус в сторону от Солнца и Планеты X, создав предсказанные в Библии для северного полушария 3 дня Темноты. И сейчас этот маневр начался.

Потом Планета X быстро примет вертикальное положение, завершая свой первый Плавный Поворот на 270° чтобы встать вертикально боком к Солнцу, но когда ее Северный Полус будет направлен прямо вверх, из-за своей силы инерции и сегодняшнего направления оси Земля временно примет положение вверх тормашками с продолжающимися в течение нескольких дней Восходами Солнца на Западе, как об этом сообщает фольклор и предсказывает Ислам. Эти дни темноты для Земли и восход Солнца на западе возникают вследствие критического Колебания, которое продолжится до тех пор, пока Земля снова не встанет прямо боком к Планете X и к Солнцу, и все выровняются бок-о-бок.

Замедление вращения начинается именно в этот момент, Атлантический Разлом, который до этого регулярно захватывался Планетой X, когда оказывался по отношению к ней в лицевом

(полуденном) и темном (полуночном) положениях, подвергнется прямому магнитному захвату более сильного магнита – чудовищно большой Планеты X. Во время плавного поворота на 270° и замедления вращения землетрясения и вулканическая активность значительно усилится, а также странно изменятся морские течения, а следовательно – и экстремумы температур, и начнутся сильные штормы. И хотя Планета X в настоящее время не видима, а смещение мест восхода и захода Солнца – нулевое, эти земные изменения, конечно, отрицать будет нельзя.

Перестав центрироваться с Солнцем, центрироваться почти неразличимо в ослепительном солнечном сиянии, Планета X теперь движется, подготавливаясь к своему боковому перевороту, – танец начинается.

Признаки Времени #1188

Погода во время моего пребывания в Бразилии постоянно была плохой, с ежедневными тропическими штормами. Единственная возможность сделать снимки появилась утром 16 октября. Я находился в городке Седраль около Сан-Жозе-ду-Риу-Прету, штат Сан-Паулу. 20°54'10" южной широты, +49°16'06" западной долготы. Источник: Альберто из Бразилии [и из другого источника] Двойное Солнце с веб-камеры Каткам в Ванкувере. Источник: Бен [и от другого] Это не блики от оптики камеры Каткам, на Необрзанном Изображении Солнце на фотографии из Бразилии, находится за облаками, а не перед ними, где должны находиться блики. Обратите внимание, что на изображении от 20 июля 2004 г. это Второе Солнце не появлялось, это началось недавно! [И от другого] Фотография Солнца с самолета Боинг-737-400, выполнявшего рейс Амстердам-Варшава на высоте 35 000 футов. Эта фотография была сделана 16 октября, примерно в 19:00. Источник: JetMap из Польши [Заметьте: раньше, в 2003 г., Второе Солнце в северном полушарии на восходе Солнца находилось справа, а на закате – слева. А сейчас наоборот, что указывает на движение Планеты X по ретроградной орбите!]

Без Удивления

записано 15 мая 2004 г.

Тем, кто требует сообщить дату, или кто недоумевает, зачем мы преднамеренно сообщали заведомо неверный год, утверждая, что остановка вращения и сдвиг полюсов произойдут вскоре после 15 мая 2003 г., мы скажем следующее. Теперь вы не удивитесь. Не будет так, что однажды утром вы проснетесь, внезапно обнаружив, что Солнце не встало, как ожидалось, и в оставшиеся считанные дни нужно будет пробираться в безопасное место. Из-за неопределенности в отношении точной даты, когда для публики суть будет ясна, вы вряд ли столкнетесь с Военным Положением, препятствующим вам уехать на ферму или предпринять поездку с палаткой в холмы, взяв с собой в безопасное место семью. Вы не обнаружите внезапно, что ваши города погружаются в свои канализационные стоки, и линии разломов на стыках континентов буквально разрываются, будут буквально недели всяких предварительных признаков, увеличивающиеся разрушения и землетрясения, которые подготавливают ситуацию к своему логическому завершению.

Тем, кто говорит, что из-за Лжи во Спасение, наши слова не имеют никакого значения, мы укажем на наши совершенно точные предсказания, сделанные за годы до того, как события проявились. Мы укажем на видимость планеты-монстра, которая уже влетела в солнечную систему, и которая стала видимой именно тогда, там и таким образом, как мы предсказали. Исключая Ложь во Спасение, в наших предсказаниях имеются положения, на которые никто другой указать не может. Таким образом, если наше описание наступающих земных изменений, ведущих в остановке вращения и к наступлению после этого недели разрушений, кажется крайне преувеличенным, не поддающимся объяснению того, как работает космос и действуют

физические законы в рамках понимания современного человека, положите этот список предсказаний на видном месте и примите его во внимание. Никогда не будет слишком поздно подготовиться, составить план, а Материал, собранный теми, кто относился к признакам земных изменений серьезно, с большой предусмотрительностью и от чистого сердца, доступен всем.

Когда трубопровод окажется под давлением или будет растянут, водопроводные магистрали могут разорваться. Несомненно, растрескивания и разрывы могут испытывать и газопроводы. Если линии электропередач не настолько изолированы, как об этом сообщается, и если соотнести их разрушение с масштабами утечки газа и воды, которая проводит электричество, то что получится? Если под зданием с тяжелой водопроводной системой, ведущей ко всем туалетам ваннам, быстро развивается каверна, то здание взорвется. Утечки из газопроводов, отмечаемые взрывами, которые вызваны выравниванием напряжений в грунтовых пластах под городом, не будут ограничиваться лишь одним зданием или их группой, а распространятся рикошетом по всему городу, образуя возможное массовое уничтожение.

ZetaTalk 2002

Погодные нарушения продолжатся в той же манере, которую мы описывали, начиная с 1995 г., – с ростом колебаний и экстремальных проявлений. Так как нерегулярности проявления погоды по природе сглаживаются увеличивающейся активностью атмосферных процессов или океанскими течениями, экстремальные значения температур встречаться не будут. Вероятнее произойдут сильные колебания между крайними экстремальными значениями, подобные тем, которые мир уже испытывал. Сначала может произойти внезапный сдвиг в сторону холодной погоды, затем установится неожиданно тёплая погода, несвойственная сезону, и т.п.

ZetaTalk 2002

Количество заболеваний, по сравнению с сегодняшним днем, слегка увеличится. Сейчас существует много заболеваний, потому что люди, которые уже становятся неуравновешенными, неспособны воспринимать беспорядок, вызванный ростом влияния Земли. Это относится как к людям, так и к животным. Количество заболеваний увеличится, но не до той точки, когда ухудшение начнет расти по экспоненте.

ZetaTalk 1999

Теперь, когда появились новые болезни или уже знакомые болезни встречаются в необычных для них местах, общественность ужасается. В течение года, предшествующего сдвигу, сообщения об этом будут появляться в новостях всё чаще, и их количество по сравнению с сегодняшней ситуацией будет нарастать.

ZetaTalk 2002

Воздействию торнадо будут подвергаться регионы, в которых они раньше не возникали, и будут появляться более разрушительные торнадо. Это происходило также в прошедшем году, и эта тенденция по сути разовьется до уровня, когда люди будут только поражаться размерам и ярости торнадо, которые будут проходить не только через "аллею торнадо" в США (протяженная область территории США, где часто бывают торнадо), но также и в других местах мира, где просто не привыкли задумываться о необходимости защищаться от таких кружащихся яростных ветров.

ZetaTalk 2000

Как мы заявили в 1995 году, погода вносит нарушение в процесс роста коммерческих зерновых культур не только из-за сильной и непреодолимой засухи, но и из-за чередования засух и ливней. Ливни могут быть опустошительными. Семена вымываются из земли или гнивают там. Как мы заявляли в 1995 году, очень теплая зимняя погода также может внести путаницу для зерновых культур. Они начнут цикл своего роста раньше, чем должны, и поэтому замерзнут, когда возвратится зима.

ZetaTalk 2000

Хотя предполагается, что распродажа акций зависит от публички, поскольку она может просить своих брокеров продать их или купить, большая часть акций находится в руках менеджеров денежных операций, которые не могут знать предлагаемой цены, назначаемой публикой. Фонды 401К (пенсионные накопления, создаваемые работодателем – прим. перев.), например, редко дают право решать вопрос о покупке или продаже, и держателю предоставляется только часть возможного контроля. Таким образом, рынок всё ещё искусственно поддерживается, но в конечном счете его охватит паника.

ZetaTalk 1999

Океаны продолжают становиться более переменчивыми, так же как погода и воздушные потоки. Без предупреждения будут возникать стремительные ветра, внезапные штормы, наводнения, необычно сильные приливы и отливы.

ZetaTalk 1999

Было известно, что в это время 12-я Планета будет явно видна для обсерваторий. Такая деятельность не подвластна американскому правительству, контролю со стороны правящих кругов, которым охвачены обсерватории. Они не могут это остановить, и поэтому, понимая это, не пытаются этого сделать. Однако тому, что было обнаружено, будут предложены альтернативные объяснения. Начнется распространение дезинформации в отношении того, что именно наблюдается обсерваториями.

RA (Прямое Восхождение) 4,45631 Dec (Склонение) 12,14997 – 8 января 2002 г.

RA (Прямое Восхождение) 4,45657 Dec (Склонение) 12,15692 – 3 января 2002 г.

ZetaTalk 2001

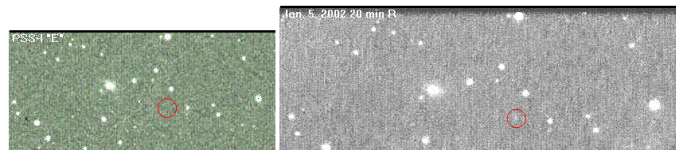

Восход Солнца на Западе

написано 26 июля 2004 г.

Я взял два магнита в форме стержня и провел простейший опыт по моей гипотезе, поскольку я не знал, выравниваются ли они Бок-о-Бок независимо от взаимного расположения их полюсов. По моему сценарию земные полюса меняются местами когда Планета X выравнивается бок-о-бок с Солнцем в Эклиптике. Я не знал наверняка, позволит ли магнитам магнитное отталкивание/притяжение остаться в этой ориентации. Ну что ж, мой Тест доказал, что позволит.

Мы упоминали, что Планета X осуществит Разворот на 270° чтобы расположиться в магнитном выравнивании бок-о-бок с Солнцем во время прохода Эклиптики. Южный полюс Планеты X отбрасывается в сторону, располагаясь вдоль линий магнитного потока, и это продолжается до тех пор, пока Планета X в Эклиптике ляжет почти горизонтально. Инерция этого движения будет продолжаться до разворота на 270°, когда Планета X будет выравнена в положении бок-о-бок, указывая на Север своим Северным полюсом. Во время этого разворота на 270°, Земля в свою очередь, как слабейший магнит в этом танце, подвергнется сильному влиянию. Сейчас это наклон к Солнцу и уклонение к Планете X, как мы описали на странице Наклон и Склонение, для того чтобы приспособиться к возросшему потоку магнитных частиц в окрестностях Планеты X, в попытке выравняться в линию полюс-к-полюсу с Планетой X, одновременно пытаясь остаться в выравнивании бок-о-бок с Солнцем. Таким образом, разрываемая между двумя различными диктантами, Земля испытывает Качку. Египтяне, как донес до нас Платон, говорили, что в прошлом Солнце вставало на Западе, во времена великих катастроф, и пророчество предсказывает это для грядущих времен катаклизмов. Если мы предсказывали такой катастрофический сдвиг полюсов для Земли, после недели остановки вращения, то будет ли Земля так катастрофически затронута, если останется направленной так, что Солнце будет вставать на Западе?

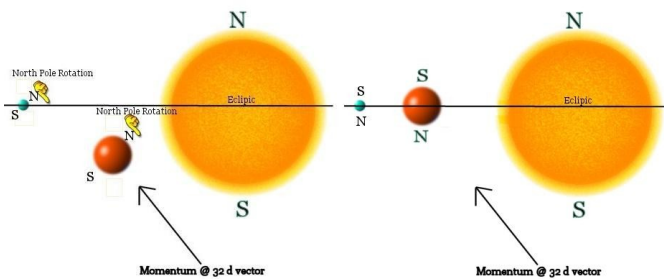

Мы упоминали, что Планета X совершает быстрый уход из внутренней части солнечной системы как только она будет протолкнута через возвратный поток Эклиптики. Она обладает инерцией движения вдали от Солнца, Сила Отталкивания принуждает ее принять свой путь и ускориться от переполненной потоками частиц Эклиптики. Это тот самый быстрый уход, который вызывает сдвиг полюсов на Земле, которая выравнена бок-о-бок с Планетой X и Солнцем, все полюса показывают на Север во время недели остановки вращения. Но до этой недели остановки вращения произойдет много драм. Земля наклонит свой Северный полюс к Планете X, так как она бросается в горизонтальное выравнивание, выравнивание полюс-к-полюсу, и Солнце, для пораженных Землян, на время всходит над Северным полюсом. По мере продолжения разворота на 270°, когда Планета X в этот момент существенно противоречит магнитному голосу Солнца, потому что она будет находиться между Землей и Солнцем, Земля будет ввергнута в неприятное положение бок-о-бок, "приклеенная" к Планете X по мере того, как та разворачивается, потому что интенсивный поток магнитных частиц в окрестностях Планеты X диктует это направление для меньших планетарных магнитов, таких как Земля и Меркурий. Они следуют полюс-к-полюсу с Планетой X, когда она лежит горизонтально по отношению к магнитному полю Солнца, но занимают положение бок-о-бок по мере продолжения разворота.

Во время этого разворота вращение Земли не меняется, ее расплавленная магма вращается в том же направлении независимо от того, как некоторое время могут быть расположены ядро или кора. Магма не магнитна, она безразлична к происходящему магнитному танцу, поэтому она продолжает свое движение как и раньше. Магнитно ядро Земли, так же как и кора, в первую очередь из-за сильно намагниченного Атлантического Разлома. Таким образом, ядро и кора участвуют в развороте на 270°, тогда как магма вращается как и прежде. Так как разворот медленный, то нет разрыва коры, нет внезапных движений коры, поэтому в этот момент не будет сильных землетрясений, предсказанных для сдвига полюсов. Вместо этого будет драма в

небесах, которая приведет в ужас истеблишмент, надеющийся оставить население молчаливым до самой последней минуты. И до момента начала этого разворота мы будем поддерживать состояние неопределенности, потому что истеблишмент *по прежнему* не делится с публикой известной ему информацией, и они не обеспечивают выхода в свет наших предсказаний, чтобы обычный человек мог получать наши слова одновременно с элитой. Наши слова, наши предсказания делаются не для нескольких людей, которые ставят себя выше обычного человека, они для всего человечества.

Восход Солнца на западе – одна из вещей, которые могут произойти.

Китаб аль-Аршаб, Двенадцатый Имам Twelfth Imam

Час будет не определен ... пока Солнце не встанет на Западе.

Хадис Hadiths

В определенные периоды вселенная имеет ее текущее круговое движение, а в другие периоды она вращается в обратном направлении. Это времена великого уничтожения животных в целом, и только небольшая часть человечества выживет.

Политикус, Платон

3 Дня Темноты

записано 30 сентября 2004 г.

Мы объясняли, что когда Планета X огибает Южный Полюс Солнца и поднимается к эклиптике, она располагается вдоль линий солнечного магнитного потока, направляясь по своему пути к несчастной Земле. В плоскости солнечного экватора, проходящего через середину Солнца, эти линии потока станут более уплотненными, поэтому почти под самой эклиптикой Планета X выравнивается почти Горизонтально. Поскольку Южный Полюс магнита втягивает магнитные частицы, то это несколько позволяет Земле игнорировать магнитный диктат Планеты X, снова прислушиваясь к Солнцу как к доминирующему магниту, и принять несколько более слабый наклон. Это – сегодняшнее положение.



Мы заявили, что как предсказывает пророчество и подтверждает фольклор, в результате совершенного Планетой X Медленного Поворота на 270°, когда она начнет пересекать эклиптику, будет происходить Восход Солнца на Западе. Планета X сначала стремится выстроиться вдоль уплотненных линий магнитного потока, проходящих прямо *под* эклиптикой в одну сторону, а затем, пройдя эклиптику, – по уплотненным линиям магнитного потока сразу *над* эклиптикой, которые диктуют ей выстроиться в совершенно другом направлении. Под эклиптикой линии потока возвращают магнитные частицы к Солнцу, а над ней они представляют поток, исходящий наружу, который не допускает, чтобы Северный Полюс планеты был направлен к нему. Планета X должна медленно развернуться, и делает это по пути наименьшего сопротивления, – совершая сначала кувырок в сторону, затем поднимает свой Северный Полюс, чтобы в конце этого медленного разворота на 270° выровняться с Солнцем в положении бок-о-бок. Вряд ли Земля останется при этом пассивным наблюдателем, она становится участником, когда встречает направленную на нее струю магнитных частиц, отклоняя свой Северный Полюс. Это отражено в фольклоре как период темноты, наступающий в северном полушарии, Библия предсказывает 3 дня темноты, которые *не* связаны с неделей остановки вращения, так как Египет в это время оказывается под ярким Солнцем. Поскольку Земля продолжает медленно разворачиваться синхронно с Планетой X, сохраняя направление Северного Полюса, отклонившегося в противоположную сторону, она явно переворачивается вверх тормашками, что снова было хорошо зафиксировано в фольклоре. В это время ядро и кора скреплены вместе, и вращение Земли, как всегда,

следует в направлении вращения Солнца, поэтому его восход происходит на Западе.

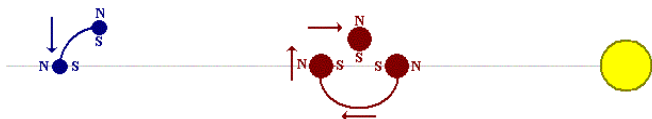

В следующие дни с восходом Солнца на Западе этот разворот Земли продолжается по инерции до возврата к своему выравниванию бок-о-бок с Солнцем и Планетой X, – к положению, удобному для сдвинутых близко друг к другу магнитов. Это положение, в котором ежедневно повторявшийся захват Атлантического Разлома начинает вызывать существенное замедление вращения Земли, поскольку Планета X и Солнце, совершающие свой магнитный диктат, теперь говорят как одно целое, но Планета X теперь настаивает, как делает каждый близкий магнит, чтобы сильно намагниченный Атлантический Разлом, повернувшийся в сумеречное или рассветное положение, оставался по одной линии с ней, притягиваясь сбоку, и поэтому сопротивляясь повороту.



Что тогда вызывает сдвиг в тот час, когда кора Земли притягивается в одном направлении, а ядро – в другом? Поднимаясь после прохода над эклиптической и входя в расположенные выше нее линии магнитного потока, Планета X выравнивается по потоку магнитных частиц, исходящих из Солнца, точно таким же образом, как раньше при огибании Южного Полюса Солнца она направляла к нему свой Северный Полюс. Она стремится убежать от уплотненного потока частиц, который образовался под Эклиптикой, наращивает скорость и подходит как никогда близко к Земле. Перемещаясь из положения выравнивания бок-о-бок в положение выравнивания по линиям магнитного потока, Планета X снова совершает наклон, направляя свой Северный Полюс прямо к Земле и заставляя при этом кору и, в частности, намагниченный Атлантический Разлом, который находится в ее прочном захвате, двигаться синхронно с ней. Кора хочет оставаться прикрепленной к Планете X как к магниту и напрягается, стремясь сохранить это положение. А ядро, которое теперь располагается более прямо по направлению, соответствующему господствующему голосу Солнца, хочет оставаться в положении выравнивания бок-о-бок с Солнцем. В тот момент, когда этот параметр становится достаточно сильным, кора отрывается от ядра, и они движутся независимо. Это происходит в час сдвига.

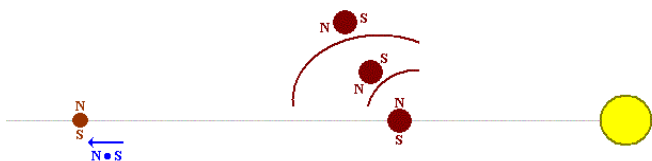

Если Земля Располагается Вниз Головой, то Солнце Восходит на Западе

В Синедррионском Трактате Талмуда сказано: 'За семь дней до наводнения Всевышний изменил первоустановленный порядок, и солнце вошло на западе, а село на востоке.'

Миры в Столкновении, стр.126

В Папирусе Инувера также утверждается, что 'земля поворачивается наоборот [полностью], как это делает гончарный круг,' и 'Земля переворачивается вниз головой.'

Миры в Столкновении, стр.121

В некоторые периоды времени Вселенная вращается в сегодняшнем направлении, а в другие периоды – в обратном направлении. В такие времена происходит гибель большого количества вообще всяких живых существ, и выживает только малая часть человеческого рода.

Политикус, Платона

Восход Солнца на Западе – одна из вещей, которая должна произойти.

Китаб аль Иршад, Двенадцатый Имам

Который час, определить будет невозможно ... пока солнце восходит на Западе.

Хадис

Остановка Вращения, а затем Сдвиг

'И воззвал он, обратив взор свой на Израиль. ... Встань, Солнце, над Гаваоном, а ты, Луна, над долиной Аиалонскою. И остановилось солнце, и луна стояла, доколе народ мстил врагам своим.' Поэтому солнце остановилось посреди неба, и не спешило опуститься на протяжении целого дня (Иисус 10: 12-13).

Миры в Столкновении, стр.55

Китай: Рассказывают, что во время этого чуда должно случиться такое, что солнце в течение периода в десять дней не садится, леса воспламеняются и появляется множество омерзительных паразитов. 'В то время, когда еще жил Яо [Яхоу], солнце не заходило в течение целых десяти дней, и вся земля была затоплена.'

Миры в Столкновении, стр.114

В манускриптах Авила и Молина, которые собирали описания традиций индейцев Нового Света, встречаются связанные между собой рассказы о том, что солнце не появлялось в течение пяти дней, катаклизму предшествовала космическая коллизия, происходившая со звездами; люди и животные стремились убежать в горные пещеры. 'Едва они достигли того места, как моря после ужасающего толчка вышли из своих берегов, начался подъем Тихоокеанского побережья. Но как поднялось море, наполнившее окружающие долины и равнины, так же поднялась и гора Анкасмарка, подобно кораблю, плывущему на волнах. В течение пяти дней, которые продолжался этот катаклизм, солнце не показывало свой лик, и земля оставалась во тьме.'

Миры в Столкновении, стр.76

Согласно легендам Нового Света, профиль земли при катастрофе изменился, сформировались новые долины, горные хребты были разорваны на части, очертились новые заливы, древние вершины исчезли и возникли новые. Немногие оставшиеся среди разрушенного мира в живых были окружены темнотой, 'солнце почему-то не существовало.'

Миры в Столкновении, стр.106

Поворот в Темноту

записано 27 ноября 2004 г.

Ибо воистину, земля повернется, как гончарный круг.

Папирус: 2:8

И ... говорит Господь Бог: произведу закат солнца в полдень и омрачу землю среди светлого дня.

Амос 8 : 8-9

Однажды целый день прошел без солнца. А свет давал горящий мир.

Миры в Столкновении: Фазтон

Колебание полюсов, которое началось в ноябре – это первый признак участия Земли в плавном Развороте на 270°, который совершает Планета X для того, чтобы расположить свои магнитные полюса так, как им нужно быть над эклиптической а не под ней. Это вызвано, как мы объясняли, тем, что Северный Магнитный Полюс Земли избегает какой-то встречи с появившимся невдалеке Северным Полюсом Планеты X. Так как обычно

Земля вращается вокруг своего *географического* Северного Полюса, то в течение одной половины суток Магнитный Северный Полюс выходит на одну сторону Земли, а затем, в течение другой половины дня, скрывается на другой стороне. Вначале это приводит к Пьяному Шатанию, чтобы скрыть из вида свой Северный Магнитный Полюс, – к колебанию полюсов, происходящему дважды в сутки, но вскоре он быстро переходит в поворот. Это происходит из-за того, что при вращении земного шара Северный Магнитный Полюс, который располагается то справа, то слева от Географического Северного Полюса, реагирует на поток магнитных частиц, выбрасываемых, как из брандспойта, из выставленного в его сторону Северного Полюса Планеты X, когда она разворачивается на месте.

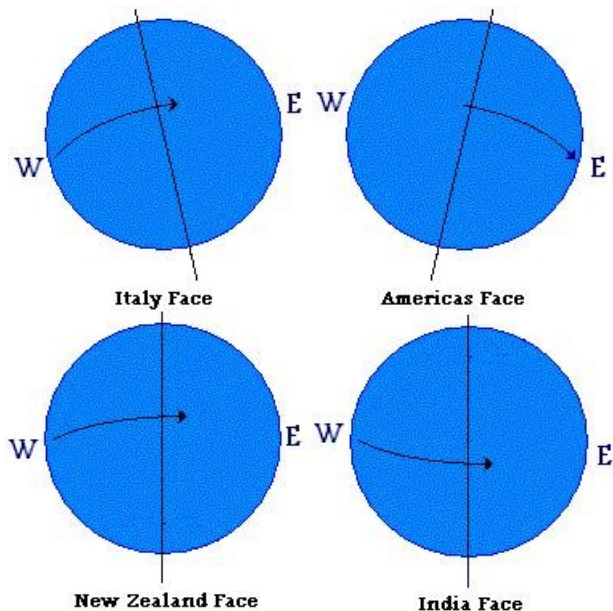

Она разворачивается на месте по часовой стрелке, чтобы отвести свой Северный Полюс в сторону от Солнца. В этой равновесной позиции, когда Северный Полюс Планеты X направлен к Востоку (Земли), а Южный Полюс – к Западу, для Земли возникает две магнитных ситуации. Так как поток магнитных частиц приходит к восточной стороне Земли, то, когда к Планете X повернута Европа, между южным концом сильно намагниченного Атлантического Разлома и этим повернутым к ней Северным Полюсом Планеты X возникает сильное притяжение. Когда Европа появляется на рассвете, та часть земной коры, где находится южная часть Атлантического Разлома, утягивается и создает для Европы наклон, при котором Солнце виднеется слишком далеко на Северо-Западе. Когда в обеих Америках наступает рассвет, и на виду у Планеты X появляется Северный Магнитный Полюс Земли, он отталкивается Северным Полюсом Планеты X к Востоку и отклоняется *от* него, накрывая обе Америки, тогда Солнце там виднеется слишком далеко к Юго-Западу. Когда же земной шар поворачивается, и его Северный Магнитный Полюс скрывается из виду, этот наклон уменьшается, превращаясь просто в сильный наклон Северного Магнитного и Географического Полюсов Земли *в сторону* от Планеты X, придавая наклон Тихому океану, где Солнце виднеется слишком далеко просто на Юге. Переходя к последней четверти суток, когда Северный Магнитный Полюс Земли оказывается скрыт, Земля может принять положение, более соответствующее нормальной Зиме, но для Индии.

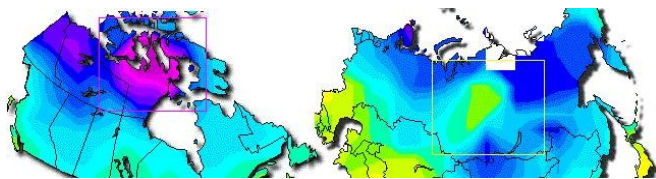

Куда будет развернуто положение Земли, когда она подойдет к предсказанному Библией и сообщаемому фольклором периоду, известному как 3 дня Темноты? Этот поворот станет более критическим, поскольку поток магнитных частиц, вылетающих, как из брандспойта, из Северного Полюса Планеты X, будет

повернут на Землю более прямо. При повороте Земля сможет ощутить, что ее Северный Магнитный Полюс будет подвергаться все меньшему воздействию, а северное полушарие, в конечном счете, окажется повернутым в темноту. Это повлияет не только на количество солнечного света, которое получают северное и южное полушарие, но на эту тему мы поговорим на ZetaTalk в другой день.

Гончарный Круг

записано 18 декабря 2004 г.

Шатается земля, как пьяный, и качается, как колыбель ...

Исайя 24:20

Воистину, земля поворачивается, как гончарный круг..

Египетский Папирус: 2:8

Если сначала, в соответствии с происходившим в ноябре и начале декабря колебанием полюсов, при котором Северный Полюс в течение дня описывал фигуру в виде 8, восход Солнца в Европе получался слишком далеко на Севере, а затем, переходя к закату, Солнце в обеих Америках заходило слишком далеко на Юге, то к середине декабря это, по-видимому, меняется. Вопреки тому, что ожидалось, сообщается о странных перемещениях, при которых некоторые вещи меняются изо дня в день то туда, то сюда. Не является ли это тем самым пьяным шатанием, которое предсказывает Библия?

Людям знакомы детские игрушки – волчки, устроенные из шара, которому придано вращение относительно оси, опирающейся на кончик иглы. Получив сильный вращательный импульс, они удерживаются в вертикальном положении и не опрокидываются, пока трение не заставит игрушку замедлить вращение, но при замедлении до остановки и падения на бок вершина волчка совершает заметное колебание. Причины этого колебания вряд ли стоит обсуждать. Когда ось расположена вертикально и балансирует на кончике иглы, опирающаяся на иглу верхняя часть волчка не может быть уравновешена точно. Волчок сохраняет такое положение только благодаря *вращению*, так как оно распределяет любые неоднородности массы или тяжести всей верхней части шара во все стороны равномерно и быстро. Когда вращение верхней части начинает замедляться, это распределение задерживается, и появляется наклон вбок. Тяжелая часть шара тянет его в сторону, но поскольку вращение тут же переносит эту часть вершущи на *противоположную* сторону шара, возникает ее крен в этом направлении. Когда вращение станет тихим, будет видно, как вершина начинает накрываться с одной стороны на другую до тех пор, пока наклон не станет достаточно большим и замедлит вращение верхней части игрушки настолько, чтобы она просто упала на бок.

Аналогию окончания вращения волчка можно сравнить с описанием, которое запечатлел египетский летописец при прошлом сдвиге полюсов, во время Исхода Евреев. Глина на гончарном круге с самого начала распределена неравномерно, и когда горшечник начинает ее формировать руками, становится заметно, как она переходит с одной стороны круга на другую. Что увидел этот летописец, чтобы могло возникнуть такое описание? Он не видел, чтобы утром и вечером Солнце регулярно уходило слишком далеко на Юг. Иначе появилось бы утверждение, подобное такому – 'Воистину, Солнце скрывается на Юге'. Он не видел, чтобы Солнце с утра до вечера регулярно пересекало небо под необычно малым углом. Иначе появилось бы другое утверждение, подобное такому – 'Воистину, Солнце уходит рано, поскольку рано взошло'. Предсказанное в Библии для Земли шатание, как у пьяницы – это очень *заметный* эффект, продолжающийся в течение короткого промежутка времени, на протяжении часов.

Возникнет ли у Земли такое необычно сильное колебание, что она будет отклонять свой Северный Полюс с одной стороны на

другую в течение дня? Считайте, что Земля – это, фактически, вращающаяся верхняя часть волчка. Считайте, что та часть земного шара, где расположен Северный Полюс, имеет неравномерность массы или веса, так как эта часть земного шара *отталкивается* в сторону. В нашей аналогии с вершиной волчка эта часть при вращении перемещается так, что *отклоняется* в противоположные стороны, особенно в случае, когда толкающая сила возрастает. Хотя у вершины развивается такое шатание из стороны в сторону, когда она замедляется из-за тормозящего действия гравитации на тяжелую часть вершины шара, во время шатания Земля не реагирует на эту гравитацию очень заметно. Она реагирует на магнитную ориентацию доминирующего Солнца. После отклонения Северного Полюса, таким образом, возникает *переброс выравнивания* через равновесное положение из-за развившейся инерции, производящий эффект, *противоположный* ожидаемому теми, кто внимательно наблюдает за колебаниями полюсов, при котором Северный Полюс описывает фигуру в виде 8, когда он начинает уклоняться от магнитных частиц, вылетающих, как из брандспойта, из Северного Полюса Планеты X, медленно занимающей свое место для долгого путешествия, когда она проходит через эклиптику. Итак, происходит качание полюсов туда и сюда, как у пьяницы, и при выравнивании временами случается перемахивание через равновесное положение.

Юга:

5 декабря: Солнце взошло чуть восточнее направления прямо на Юг. Мы с женой выглянули из окна, выходящего на Восток, через которое всегда, круглый год, приходит хоть немного солнечного света. Жена говорит – "Где же Солнце?" В окне не появилось никакого прямого солнечного света. Вышли посмотр-

Пьяный Крен

записано 19 ноября 2004 г.

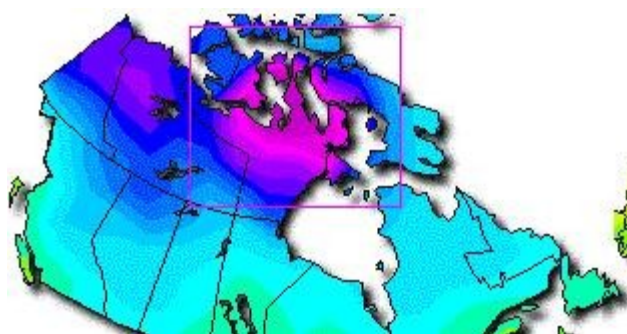

Ранее мы объясняли, что Колебание Земли, которое в начале 2004 г. стало очевидным, а в течение лета этого года усилилось, поскольку Планета X наклонилась по направлению линий солнечного магнитного потока, утягивая за собой Землю, стремящуюся прийти в магнитное согласие с ее наклоном. Затем, осенью, оно ослабилось, так как Планета X выровнялась по уплотнившимся линиям солнечного магнитного потока, исходящим из его недр, почти горизонтально, вследствие чего ее Южный Полюс стал направленным наружу, к Земле, которая лишь втягивает в себя потоки магнитных частиц. В это время Земля ослабила колебание, поскольку она снова выровнялась в соответствии с доминантным влиянием Солнца, игнорируя Планету X. Но, как мы наметили на страничке Ключи к Временной Шкале, переданной в июле этого года, в Ноябре все эти вещи должны измениться, и это происходит. И одновременно Планета X делает следующее:

перемещается к Земле, фактически, по прямой линии, направленной от Ориона, идущей из того места, где она вошла в солнечную систему;

прокрадывается мимо Солнца, к которому она направлялась во время стремительного гравитационного падения, продолжавшегося до тех пор, пока в конце декабря 2003 г. не была остановлена Силой Отталкивания;

реть на восход наружу, – он начался чуть восточнее прямого южного направления. Все тени вытянулись почти прямо на север.

6 декабря: Солнце снова взошло, как обычно, на Востоке. Когда я говорил об этом людям, они думали, что я свихнулся.

Чили:

10 декабря: 10-го декабря этого года я измерил положение точки захода Солнца относительно направления на Запад, и получилось, что она отклонилась на 34° к Югу, что соответствует отклонению географического севера относительно магнитного севера для моего местоположения на 31° к Югу на Запад. Я измерил положение точки захода Солнца, и вышло, что она оказалась на 6 градусов южнее, чем должно быть через 6 дней после этого момента!

16 декабря: А теперь я действительно огорчен. К моему полному удивлению, я получил положение, на целых 20° южнее Запада, что немного меньше наклона в 17° , если его измерять относительно географического севера. Сравнивая с 31° , которые были получены всего 6-ю днями раньше, можно сказать, что это положение – не просто севернее того, что должно быть, а оно еще указывает на очень быстрое изменение!

Миссисипи:

6 декабря: Солнца взошло рано, отклонившись на 19° к северу.

17 декабря: Восход Солнца у нас произошел на 17 минут позже, и солнце появилось на Юго-Востоке, а не на Восточно-Юговостоке, как должно было произойти.

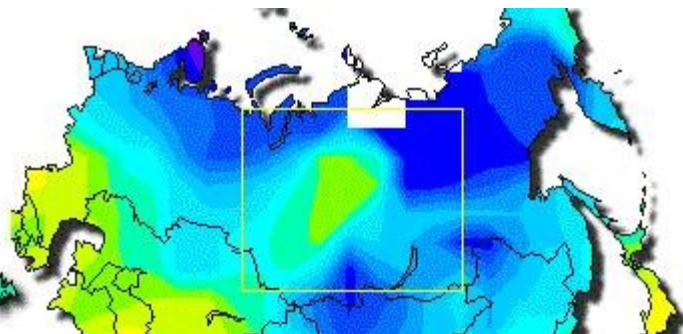

поднимается из-под эклиптики и пробирается через обратные потоки частиц, которые текут в плоскости эклиптики, чтобы продолжить путь над эклиптикой;

выравнивается по линиям магнитного потока, представляющим собой поток втягиваемых Южным Полюсом Солнца частиц, в то же время готовясь перейти на выравнивание по линиям магнитного потока, представляющим собой поток истекающих из Северного Полюса Солнца частиц (летающих над эклиптикой).

Колебание Земли старательно зарегистрировано теми, кто не поленился обратить внимание, что Солнце, Луна и созвездия находятся не там, где ожидалось – теперь они немного сместились назад. При предыдущем колебании нижняя часть сильно намагниченного Атлантического Разлома захватывалась Планетой X дважды в день – в полуденной и полуночной точках, когда Атлантический Разлом оказывался перед Планетой X или в противоположном положении с другой стороны земного шара. Захват, по существу, вынуждал Землю входить в магнитное выравнивание с наклонившейся Планетой X. В сумеречной и рассветной точках, когда Атлантический Разлом на земном шаре был сдвинут вбок, воздействие ослаблялось, создавая в сумме колебание, происходящее 4 раза в день, при котором в Испании и Японии Солнце виделось высоко, создавая более теплую погоду, в то время как в Северной Америке и в Сибири

Солнце показывалось низко над горизонтом, и температуры были более низкие. Теперь мы наблюдаем колебание, происходящее два раза в день, – колебание в сторону севера.

Земля, как известно, вращается относительно географических полюсов, которые примерно на 15 градусов смещены от магнитных полюсов в места, определяемые ради простоты рассуждений так: вверх от Южного Полюса – к Тасмании и вниз от Северного Полюса – к центру Северо-Западных Территорий Канады. Этим летом на сайте ZetaTalk много раз анализировался такой аспект Кругов на Полях, как вхождение Земли и Планеты X в Соприкасающееся положение, представленное сложным магнитным танцем, в котором должны принять участие указанные планеты перед началом этой драмы и в котором мы отметили, что во время Плавного Разворота на 270°, совершаемого Планетой X, когда она пересекает эклиптику, между ними произойдет временное выравнивание полюс-к-полюсу. Во время этого разворота Планета X отклонит к Земле свой Северный Полюс, отталкивая от себя Северный Полюс Земли, и порождая во время такого временного выравнивания полюс-к-полюсу предсказанные 3 Дня Темноты. Вступая в этот разворот, Планета X вращается на месте, так что ее Северный Полюс больше не будет направлен почти прямо на Солнце, а уйдет в другую сторону, разворачиваясь к Земле, но это изменение происходит не внезапно, а постепенно. Когда же Планета X медленно качнет своим Северным Полюсом, входя в этот разворот по часовой стрелке в направлении Земли?

Магнитные полюса Земли раз в сутки и в противоположные моменты (т.е. наступающие с разницей в 12 часов) оказываются повернутыми в сторону Солнца. Когда Северная Америка обращена к Солнцу и к Планете X, магнитный Северный Полюс Земли, находящийся прямо над Северо-Западными Территориями Канады, тоже оказывается в таком положении. Так как во время медленного разворота Планеты X на месте ее Северный Полюс начинает оказывать свое влияние, Северный Полюс Земли отклоняется в *противоположную сторону* от этого брендпойта, выбрасывающего магнитные частицы, заставляя нас видеть Солнце ушедшим слишком далеко к Югу. Это влияние задерживается до тех пор, пока на виду у Планеты X на рассвете не окажется Южный Полюс Земли, находящийся как раз к Югу от Тасмании, и с этого момента Северный Магнитный Полюс Земли скрывается из виду и игнорируется. Земля сейчас стремится войти обратно в выравнивание с Солнцем, являющимся доминирующим магнитом в солнечной системе, перекрывая при этом колебаниями компенсированную величину отклонения и временно смещая Солнце для Сибири и Европы слишком далеко на Север. Пьяные крены назад и вперед станут более очевидными, поскольку плавный разворот Планеты X на 270° с устойчивым наклоном Северного Полюса Земли в сторону от Солнца продолжается и будет происходить до тех пор, пока не наступят явные 3 Дня Темноты. Разве этот пьяный крен уже не очевиден?

Италия, 16 ноября: В 13:18 мне показалось, что Солнце отклонилось на Запад сильнее, тогда я проверил это с помощью цифрового компаса и был очень удивлен: азимут Солнца составлял 210°, – это слишком много по сравнению с естественным значением 197°, которое должно быть в этот час.

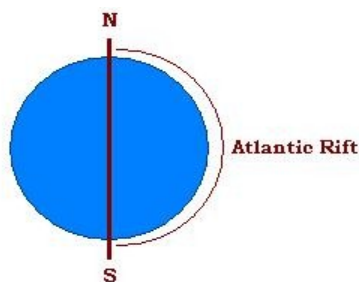

Мэриленд, 13 ноября: я никогда не забываю посмотреть на

заходящее Солнце, которое садилось на Юго-Западе. Кажется, только недавно оно повернулось назад, уйдя слегка к Северу относительно того места, где должен быть Запад.

Австралия, 13 ноября: Вчера создало впечатление, что Солнце в южном полушарии село на 5 градусов дальше на юг. Зачастую это можно подтвердить с помощью более поздних наблюдений положения Астрономического Южного Полюса

(АЮП). Наблюдение вечернего неба в 21:00 показало, что, согласно моим замерам, положение АЮП находится примерно на 7 градусов левее земной метки и на 5 градусов ниже к горизонту.

Сиэтл, 17 ноября: 22 декабря, в день зимнего солнцестояния, Солнце на широте Сиэтла должно садиться в точке с азимутом 235 градусов. Сегодня 17 ноября. Вечером, как делаю каждый вечер, я в очередной раз определил положение точки заката – 235,8 градуса. Иными словами, Солнце уже сейчас южнее того места, где должно оказаться только через 5 недель. Восход Солнца происходит в точке примерно с тем же азимутом, как и предполагалось. А точка заката недавно стала заметно отклоняться. Как будто потеряла равновесие, которое сохраняла на вершине склона. И это – нехорошие новости.

<http://www.surfingtheapocalypse.net/cgi-bin/forum.cgi?read=34209>

Колебание Земли

записано 17 июля 2004 г.

Ключ к причине качания Земли, которое сейчас уже многие начинают Замечать, и к появлению странного холодного пятна над Заливом Гудзона и в водах у Новой Шотландии, существование которого надолго затянулось, лежит в форме Атлантического Разлома. Мы заявили, что Планета X наклонилась по линиям солнечного магнитного потока по крайней мере на 45°, направляя свой Южный Полюс в процессе огибания его Южного Полюса Солнца в противоположную от него сторону, создавая таким образом тянущее усилие для Северного Полюса Земли, который притягивается к нему и стремится выровняться с Планетой X в положении полюс-к-полюсу. Наклон Северного Полюса Земли, немного повернувшегося вправо, к той стороне Солнца, которую огибает Планета X, – создает ложное время года, имитирующее в северном полушарии Лето, и если бы не находящиеся не на своем месте Созвездия, у приближающегося монстра, собирающегося разрушить на Земле ту жизнь, какую знают ее нынешние жители, была бы почти идеальная маска. Для тех, кто имеет острый глаз и незамутненное сознание – по крайней мере для половины мира от Японии до Онтарио, Качание Земли стало уже реальностью.

Атлантический Разлом, проходящий по самой глубокой расщелине между континентами и испытывающий разрыв во время процесса, который обычно называют Континентальным Дрейфом, в северном полушарии искривлен к Западу, а в южном полушарии – к Востоку. Как мы заявляли, этот Атлантический Разлом является самостоятельным магнитом, поскольку во время предшествующих сдвигов полюсов происходил разрыв, и остывающая магма быстро намагничивалась по сдвинувшимся полюсам, и таким образом она стала третьим магнитом, побуждаемому к выравниванию с ядром Земли и Планетой X во время их встреч. В положениях, когда Атлантический Разлом обращен к Планете X, либо находится на противоположной от нее стороне Земли, появляется усилие выравнивания, создающее Глобальные Землетрясения, отмечавшиеся сейсмографами реального времени только в этот последний год, в ситуации, когда Планета X приблизилась к Земле. Так почему возникает качание Земли?

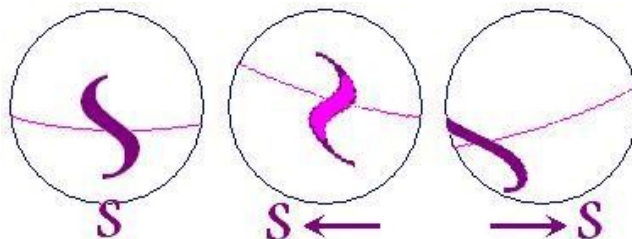

Когда Атлантический Разлом обращен к Планете X, и над Атлантикой – полдень, возникает наклон и поворот оси Земли, стремящейся выровняться бок-о-бок с движущейся по линиям

солнечного магнитного потока Планетой X, а не с Солнцем, поскольку совместное притяжение земного ядра и Атлантического Разлома образует сильный магнитный резонанс. Из-за S-образной формы разлома с направленной на Восток южной частью, это создаваемое разломом усилие стремится не только наклонить Северный Полюс Земли к Солнцу, но также и повернуть его к Планете X, так как Планета X приближается из-под эклиптики с Юга от разлома, и сначала захватывает его южную часть, которая находится к ней ближе. Из-за этого от Европы до Онтарио, где после летнего Солнцестояния было замечено нарастающее продвижение Солнца в сторону Севера, место восхода Солнца тоже отклоняется к Северу.

Когда южная часть Атлантического Разлома, из-за поворота этой стороны Земли, скрывается в сумерках, этот захват смягчается, и Земля стремится выровняться бок-о-бок с Солнцем, перемещая свой Северный Полюс обратно, немного в сторону от Планеты X. Из-за этого в Западной Половине США положение места восхода Солнца больше соответствует ожидаемому сразу после солнцестояния, т.е. кажется, что Солнце движется к Югу. Это также уводит Гудзонов залив и воды вокруг Новой Шотландии из-под прямого солнечного света, поэтому в данных регионах этим летом ощущается странный холод. Такое качание Северного Полюса в сторону между Солнцем и Планетой X больше всего выражено именно в этот момент, так как южная часть Атлантического Разлома скрывается и, блокируясь Землей, оказывается полностью защищенной от прямого захвата Планеты X.

Когда южная часть Атлантического Разлома приближается к темной стороне Земли, где снова оказывается на одной линии с ядром Земли и Планетой X, являющихся магнитами, создавая магнитный резонанс, усилие выравнивания с Планетой X снова становится большим, из-за чего после Солнцестояния в Японии

видят, что место восхода Солнца перемещается к Северу. Но когда южная часть Атлантического Разлома поворачивается к положению рассвета, то она становится более доступной Планете X, чем в сумерках. Приближаясь с Юга, Планета X может захватывать этот южный конец Атлантического Разлома непосредственно, поэтому любое качание для выравнивания с Солнцем бывает небольшим, и наклон Северного Полюса Земли в сторону от Солнца тоже получается небольшим. Поэтому у Сибири не возникает такого недостатка в солнечном свете, который испытывает в дневные часы залив Гудзона.

На страничке Бич сайта ZetaTalk мы упоминали, что возможно возникновение эффекта рикошета и поворот. Поворот? Что это означает? Почему холодное место на западе залива Гудзона является самым холодным местом на Земле? Ведь это – не Северный Полюс. А какая точка большую часть дня направлена в сторону, противоположную от Солнца? Должны ли наши колебания возрасти? Должны ли мы внезапно начать наклоняться в разные стороны так, что места восхода и захода Солнца уйдут в неожиданную для народа сторону? ... Это – ваше будущее, люди, но даты мы вам не сообщим.

ZetaTalk: Колебание с Поворотом, записано прямо во время Шоу Лу Джентайла 25 мая 2004 г.

Произойдут наклон и отклонение или выравнивание по мощному магниту, который представлен Планетой X, с эффектом рикошета и вращением, возможно достигающими такой степени, раскрывать которую в это время мы отказываемся.

ZetaTalk: Бич, записано 14 апреля 2004 г.

Холодное Пятно в Гудзоновом заливе

Прямо на западе от Гудзонова Залива в мае была замечена Холодная Область.

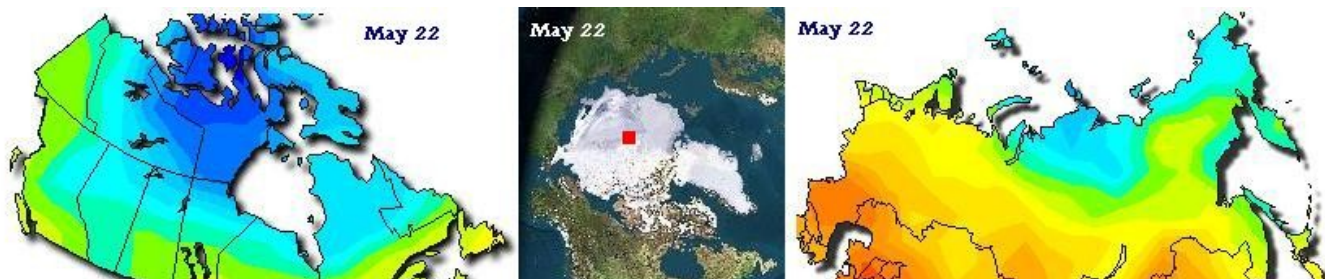

И в продолжение этого – температуры в воскресенье 20 июня:
на Аляске – 89°F (31°C), в Мичигане, 39°F (4°C).

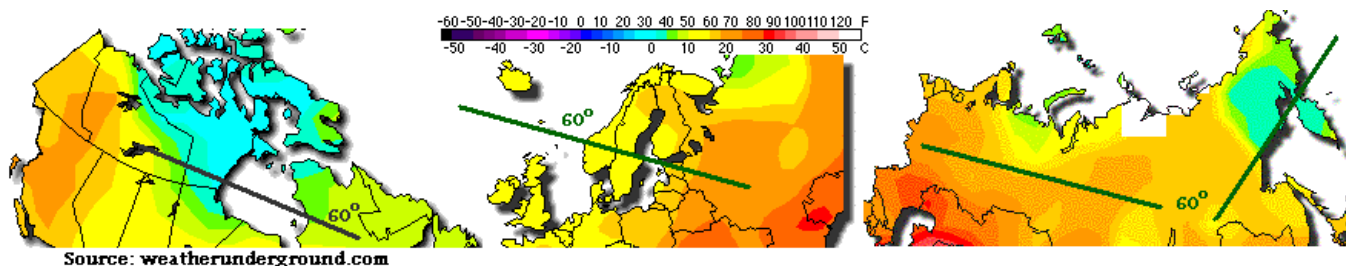

Source: weatherunderground.com

Колебания Погоды

записано 6 декабря 2004 г.

На Токио и его пригороды [5 декабря] обрушился порывистый ветер, достигающий скорости примерно 100 миль в час, нанесший повреждение зданиям и повлиявший на движение всех видов транспорта. После этого порывистого ветра температуры поднялись до отметки свыше 25°C, характерной скорее для сентябрьского климата. Это самая высокая температура, зарегистрированная когда-либо в декабре.

Если с мая этого года Земля испытывала Колебания вследствие воздействия на южную часть намагниченного Атлантического

Разлома относительно спокойного тянущего усилия, то явилось ли это фактором для возникновения в этот ранний период рекордного сезона тайфунов и ураганов? Наверняка. Станет ли погода непредсказуемой теперь, когда началось более сильное Колебание Северного Полюса? Вряд ли. Если Земля утягивается, то атмосфера – нет, и когда кора под ней перемещается, она задерживается там, где была. Появляются сообщения о внезапных, неожиданных и не свойственных для сезона штормовых ветрах. Дергание Земли в разные стороны под ее воздушной мантией также создает температурные изменения. Это отметили те, кто отслеживал Крен, который появился у Земли, описывающей Северным Полюсом при качании фигуру в виде 8, одна петля которой направлена вперед, к Солнцу, вдоль Индии, создавая в полярных областях Сибири нехарактерно теплое пятно. Поскольку Земля наклоняется, переходя из положения, в кото-

ром оказывается отталкиваемый Северный Полюс, в положение, которое она принимает потом, когда наклоняется вперед, не поместит ли это внезапно Японию в более теплые воздушные массы, пришедшие с Юго-Востока, и не создаст ли вертикальный воздушный поток, аналогичный тому, что пришел с Юго-Востока в Баварию, и не принесет ли с Северо-Востока в Калифорнию внезапные суровые штормы? Не было ли об этом каких-то сообщений? Конечно же, были.

Продолжится ли эта тенденция, и станет ли она выраженной более экстремально? Почему же нет, – при таком колебании Земли, которое, как мы предсказали, станет более экстремальным, поскольку Планета X повернет к Земле свой Северный Полюс, который извергает, как из брандспойта, поток магнитных частиц, чего больше нельзя игнорировать. Земля стремится выровняться с господствующим в солнечной системе магнитом – с Солнцем, но может это сделать только в случае, когда ее собственный уязвимый Северный Полюс оказывается скрыт от Планеты X, т.е. в ту часть дня, когда перед Солнцем располагается Индия. Отталкивание уязвимого Северного Полюса Земли в противоположную сторону начнет происходить с большей интенсивностью, будет возникать отскок назад для более сильного выравнивания в соответствии с доминирующим голосом Солнца, и за этим последует изменение погоды!

Признаки Времени #1238

В Сердце Европы Бушует Ураган [19 Ноя] 'В Вендельштайне, в Баварии, были зарегистрированы порывы ветра до 180 километров в час. В четверг огромный ураган накрыл также и Скандинавию, парализовав наземное, морское и воздушное сообщение.' [и из другого источника] *Во время Бушевавшего на Филиппинах Урагана пропало без вести 40 человек, погибло – пятеро.* <http://www.channelnewsasia.com/> *'Официальные лица сообщили, что тропический ураган "Муифа" (Muifa) прошел стил всю страну, топя суда, вызывая оползни и отключения электричества, и став причиной гибели по меньшей мере пятиерых человек.'* [и из другого источника] *Выпадение в Техасе Почти 15 дюймов Дождя Стало Причиной Наводнения, Вынудившего Местных Жителей Покинуть Дома [21 Ноя]* <http://www.whnt19.com/> *'Ураган, зависший над южным Техасом, обрушил на город Эль-Кампо, к юго-западу от Хьюстона целых 15 дюймов дождя. Одно время скорость выпадения дождя достигала двух с половиной дюймов в час. Прогнозисты говорят, что прежде, чем ураган начнет уходить, может выпасть до 20 дюймов дождя.'* [и из другого источника] *Во время Урагана в Южной Калифорнии Снег Выпал Даже в ее Пустынях [22 Ноя]* <http://www.nctimes.com/> *'Погодная система, развившаяся в Британской Колумбии и пришедшая в Калифорнию через Неваду, названа "лазутчиком" (inside slider), так как она подошла к Южной Калифорнии необычным путем, с северо-востока, вместо обычного маршрута – через Тихий океан.'* [Примечание: сильное Пьяное Шатание Земли вызвало отклонение океанических и атмосферных струйных потоков.]

Крепкий Захват

записано 1 января 2004 г.

Каждую ночь сразу после заката в западной части неба, прямо над горизонтом, присутствует что-то очень яркое, и его видно до тех пор, пока оно не опустится вниз. У него есть крылья! Некоторые утверждают, что это – Венера, но я никогда не видел такую большую и яркую планету с крыльями. Не является ли этот крылатый дракон Планетой X? Этот жуткий свет неестественен для ночи, а в особенности – для восточной части горизонта. Он напоминает мне о том, как выглядит ранним утром, перед восходом Солнца горизонт, который бывает таким не очень долгие часы.

Не миновала ли опасность сдвига полюсов теперь, когда 2003 год позади? Едва ли, поскольку только наивный человек может полагать, что планеты движутся сами собой, или что движущие их силы должны подчиняться каким-то графикам или календарям, которые человечеству могут быть известны. Год назад прибывающий комплекс Планеты X с большой скоростью притягивался к Солнцу, и его было видно с Земли в ночном небе на большом расстоянии, на телескопических изображениях он выглядел простым пятном. В течение всего 2003 года мы, Зеты, уклонялись говорить о датах и расстояниях, о его скорости и положении, предоставив правящим кругам иметь дело только с теми данными, которые они могли определить сами, сообщаемые нами координаты показывали, как он видим с Земли, и их можно было узнать только в начале мая 2003 г. Хотя правящие круги имели средства для определения или приблизительного расчета положения, в котором находился комплекс Планеты X, и параметров его перемещения, наш отказ предоставить рядовому человеку более полную информацию также был преднамеренным.

Как мы непрестанно повторяли, в мире велись серьезные игры, в которые были вовлечены состоятельные круги *большой части* человечества, и момент сдвига полюсов важен не только для удобства любой отдельной семьи, желающей узнать дату, когда следует перебраться в безопасное место. Несмотря на наш категорический отказ в прошедшем 2003 году каким-то образом сообщить о достоверной дате сдвига полюсов, мы дали обычным людям наставления по поводу того, как научиться воспринимать признаки земных изменений и следовать им в качестве руководства для выбора искомого момента времени. Те, кто этого делать не научился, продолжают теряться в догадках, потому что сейчас, когда по календарю наступает следующий день, ничего не изменилось. Элита и ее приспешники все еще придерживаются своих дьявольских планов по порабощению, выборочному спасению или умерщвлению и погребению сотен миллионов простых людей. Те, кто ради своего удобства требует точности в отношении даты сдвига полюсов, не могут представить себе того ужаса, который ожидает этих невинных, большинство из которых даже не представляет себе то, что должно случиться. Несмотря на нападки по этому вопросу на нашего эмиссара Нэнси, единственный способ их защитить состоит в том, чтобы ради *сохранения* элемента неожиданности до последнего дня резкого замедления вращения придерживаться нашего прежнего правила.

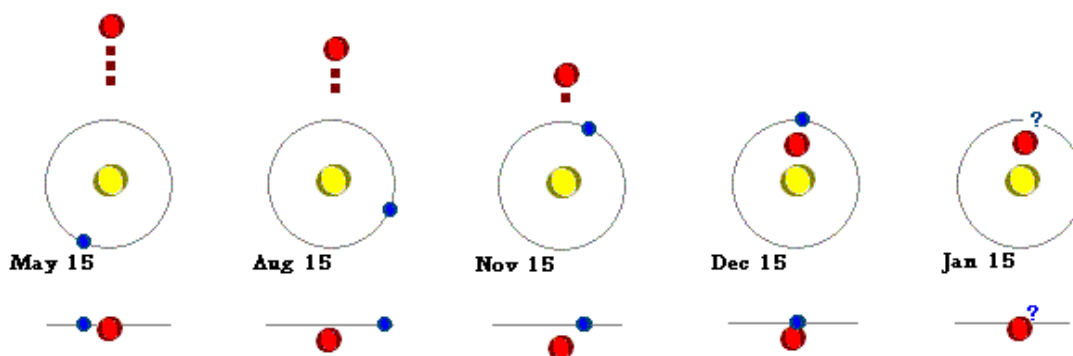

Если в течение прошедшего года Земля почти на целый круг переместилась относительно линии, направленной в ночном небе к Ориону и Тельцу, на которой она теперь находится снова, то что можно сказать о положении комплекса Планеты X теперь, сравнив настоящее время с началом 2003 года?

Год назад его можно было только с трудом различить в ночном небе как комплекс, и он был очень тусклым и маленьким красным пятном.

В настоящее время такого комплекса в ночном небе *нет*, но вокруг Солнца можно заметить возрастающие аномалии, включая освещенные планеты, расположенных ближе к Солнцу, чем Земля, типа Венеры, и странное свечение с южной стороны горизонта.

Таким образом, Планета X больше не находится снаружи земной орбиты, а расположена ближе к Солнцу, чем Земля. Это объясняет видимость различных персон и хвоста, даже при том, что комплекс больше не движется к Земле прямо от Солнца, а уже в течение нескольких месяцев приближается сбоку. Он теперь летит под углом в 11° , а под углом 32° , перейдя на него во время своего подхода в 2003 году снизу, и теперь приближается под этим углом, чтобы пронзить плоскость Эклиптики между Землей и Солнцем. Это объясняет возрастающее ночное свечение, видимое в южной части горизонта даже в северном полушарии. Он влияет на орбиту Земли, подталкивая ее *вверх* от плоскости Эклиптики, как было замечено вскоре после прохода точки Равноденствия 21 сентября, и недавно стал замедлять движение Земли по орбите, толкая ее в обратную сторону. Это объясняет многие наблюдения, когда Солнце в обоих полушариях располагалось слишком далеко к югу, а моменты восхода и захода солнца не соответствовали временам, которые должны были соблюдаться после даты зимнего Солнцестояния 21 декабря. Чего в таком случае можно ожидать в той мнимой точке прохода, через которую ретроградная орбита вскоре вынесет Планету X на ее дальнейшей траектории или к Земле?!

Как мы заявляли раньше, орбиты не являются неизменными, и это относится как к скорости движения по ним, так и к их расположению. Сначала происходит быстрое движение Планеты X по орбите от средней точки вибрирования между двумя ее фокусами к внешней границе солнечной системы, затем она поразительно резко замедляется и фактически проплывает мимо Солнца, захваченная двумя силами – гравитационным притяжением и Силой Отталкивания, из этого танца ее выводит только инерция поступательного движения вперед, перемещающая ее туда, где она может быть вышвырнута из солнечной системы Силой Отталкивания, объединенной с поступательным импульсом, которые возьмут верх над другими влияниями. Если Планета X может испытывать колебания, то не может ли на нее повлиять Земля? Она меньше, это просто мусор на пути, не влияющий на Планету X, не имеющий никакого значения в игре двух гигантов – Солнца и Планеты X. Подталкиваемая вверх, она уже попала в крепкий захват и не способна из него выйти, так что ее Южный Полнос может проплывать над Северным Полносом Планеты X и не способен от него сбежать! Поэтому мы снова говорим обычному человеку, – учитесь читать признаки, учитесь при принятии решений думать *самостоятельно*, учитесь измерять степень замедления вращения Земли как верный признак того, что важные дни до сдвига уже приближаются, и не полагайтесь в своих решениях ни на какие другие источники. Иначе вы растеряетесь, поскольку дьявольская рука желает любезно поработить вас и манипулировать вами.

Строгая Изоляция

записано 27 июня 2004 г.

Мы объясняли, что Глубинные Землетрясения, число которых возрастало по экспоненте приблизительно с 1985 до 2000 года, были реакцией на утрату ядром Земли тепловых частиц, поэто-

му плавающие в море магмы платформы коры оказались вжаты друг в друга. Эта тенденция закончилась и возникла другая, – глобальное дрожание было отмечено только Весной 2003 г., и оно продолжалось через равномерные интервалы времени в течение прошлого года, когда Земля была втянута в конфликтную ситуацию, оказавшись между Сметающими Рукавами Солнца и магнитным диктатом, навязанным Планетой X. Во время этих конфликтов слабые места в коре разрушаются, периодически создавая сценарии бедствия, очевидный Характер которых был показан (на странице по ссылке). Если мы охарактеризовали ситуацию на земном шаре так, что грунт подвержен постоянному дрожанию, аварийные бригады изнурены бесконечной чередой бедствий, и публика явно встревожена необходимостью двигаться в безопасные места, если этого еще не сделано, то неужели эти бедствия будут продолжаться с нарастающим, пока не произойдет замедление вращения до полной остановки?

Конфликты возникают в том случае, когда существуют *два* диктата, и победитель не выявлен. Это происходило во второй половине 2003 г., когда Планета X продвигалась во внутреннюю часть солнечной системы, – Земля подходила по своей круговой орбите, а Планета X, таким образом, находилась *сбоку*, перед Солнцем. В это время произошло замедление вращения, причем, в незначительной степени, потому что существовало *две* точки воздействия на Землю, которая пыталась сохранить свое лицо, одна – удерживающий ее от вращения гребень (Атлантический Разлом), другая – доминирующее Солнце. Конфликт существовал на протяжении первой половины 2004 г., потому что Планета X поднималась из-под Солнца, проходила мимо его Южного Полноса и перемещалась к Земле, и поэтому двигалась между Землей и своим Солнцем. Поэтому, из-за того, что голос Солнца все больше и больше облокируется, Земля испытывает уже *меньший* конфликт, но оказывается во власти Планеты X. Когда есть надежда на побег, то усилия только продолжают нарастать, как у пойманного кролика, который пытается сбежать, когда ловец держит его на весу за уши. Земля же, которая сейчас поймана в ловушку без какой-либо надежды убежать, смирилась, и крутится, наклоняется и поворачивается в такт с движениями Планеты X, как послушный пленник.

Поэтому экстремальный наклон может произойти и с незаметными признаками или с сильными землетрясениями. Пока существует ситуация, которая будет определять начало замедления вращения, земные изменения могут быть небольшими или их вообще *не* будет, как было в прошлом году. Сдвиг полюсов, который мы описали как результат конфликта между ядром Земли и ее корой, требует существования *двух* диктатов, находящихся между собой в противоборстве. Этот конфликт, как мы объясняли, существует также в течение недели остановки вращения, поэтому Земля стонет, жалуясь, что не может поворачиваться, как это хочет делать ядро. Таким образом, ни один из видов ужасов, которые мы описали, не испарился, а все еще ожидает Землю в будущем, независимо от любого размера временной отсрочки, во время которой может быть обеспечено *отсутствие* конфликта или изоляция трясущихся платформ.



Under heavier filters, increasing in size!

Крутящий Момент

записано 1 мая 2004 г.

Что происходит под гнетом бича, через каждые несколько дней оказывающего на Землю воздействие, при котором поверхности платформ растягиваются в стороны и они трутся друг о друга боками, или какая-то из них начинает наезжать на другую сверху до тех пор, пока они не оторвутся друг от друга в каком-то слабом месте или резко соскочат, и теперь платформы уже *готовы* начать перемещаться? На протяжении прошлого года Глобальные Землетрясения происходили на поверхностях платформ, но пока Темный Двойник не достиг "задней двери" Земли, они имели относительно легкую форму. Бич, который толкает Землю назад и вперед, оказывает *не просто* воздействие двойными одиночными толчками в одном направлении, действуя в режиме, установившемся у бича в течение предыдущего года. Сначала происходит предварительный толчок в одном, и только в одном направлении, потому что Земля испытывает тягу в *обратную сторону* относительно обычного направления вращения. Это может привести к разрушению скал, разрыву пластов горной породы, которые создают противодей-

ствие на линии разлома, но воздействие, которое установлено бичом сейчас, *отламывает* части этих пластов горной породы, утягивая их в противоположных направлениях.

Сначала Темный Двойник подталкивает Землю сзади, заставляя ее двигаться *быстрее* в направлении обычного вращения. Поэтому она, подброшенная вперед, сталкивается с магнитным полем Планеты X, тогда как Атлантический Разлом захватывается и утягивается *назад* – в сторону, противоположную обычному направлению вращения. Когда Сметание снова подталкивает Землю в объятия Планеты X, и Планета X при этом тоже немного подпрыгивает, опять отталкивая Землю в обратном направлении, влияние на Землю в целом имеет не худший характер, чем он был до воздействия бича, но сглаженные поверхности, находящиеся вдоль многих линий разломов, позволяют теперь платформам *двигаться* свободнее. На завершающей стадии цикла Сметания, когда Земля отбрасывается назад к своему Темному Двойнику, происходит повторение начальной стадии цикла, когда вращение земного шара сначала по существу ускоряется коротким ударом при столкновении (с Темным Двойником), и затем он отбрасывается назад, перемещаясь ближе к магнитному полю Планеты X, которое снова захватывает Атлантический Разлом. Происходит двойной удар – в начале и в конце цикла.

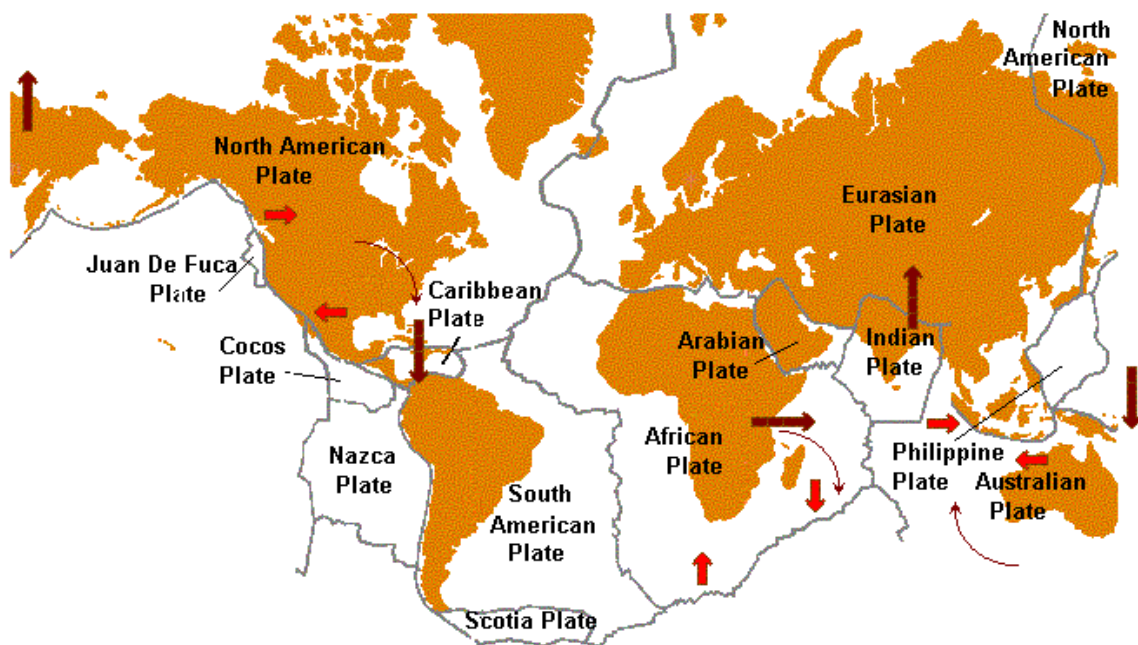

При захвате Атлантического Разлома, являющимся *причиной* Глобальных Землетрясений, которые сотрясают Землю более года, Планета X создает медленный дрейф континентов. Вращение Атлантического Разлома *сдерживается* в случаях, когда он обращен к Планете X или находится от нее на противоположной стороне земного шара, создавая не только нагромождение следующих за ним платформ, но также и разрывы этого Разлома на части из-за импульса, действующего в Восточном направлении. Во время воздействия бича этот процесс продолжается, но каково влияние на платформы с обеих сторон трещины, когда создается *разрежение*? На той стороне, где создано нагромождение платформ, происходит скольжение *в направлении* разрежения, и поэтому под действием вращающего момента, направленного в сторону разлома, Северо-Американская платформа опускается в создавшееся разрежение, снижая давление из-за сжатия вдоль северной границы арктической зоны. Во время нагромождения платформ в Тихом океане возникает давление Индо-Австралийской Платформы под Гималаи, заставляющее эту платформу начать погружаться и создающее еще одно разрежение в зоне Индийского Океана. Это – *причина* возникновения Африканского Разлома, и этот большой континент снова начинает втягиваться в направлении разрежения, поэтому в области Африканского Разлома недавно создано значительное давление.

Общим результатом этого дрейфа, который увеличится по скорости и по силе, поскольку стегание бича продолжится, – будет крутящий момент. Возьмите земной шар левой рукой за Северный Полус, а правой – за Южный Полус, и поверните его сначала на 180 градусов, а потом обратно. Если придать Северному Полусу вращение, а Южный Полус удерживать на месте, то крутящий момент заставит Северо-Американскую Платформу переместиться вниз и в сторону Карибской зоны, Восток (США) будет двигаться в направлении Юго-Востока. Если при захвате Атлантического Разлома Южный Полус в южном полушарии утягивается вверх, а Северный Полус остается неподвижным, то Индо-Австралийская Платформа погружается под Гималаи, и Африка также погружается в зону разрежения, Восток (США) снова вращается к Юго-Востоку. Это приводит не только к опусканию Юго-Востока Соединенных Штатов и разрыву Африканского Разлома, при этом весь богатый нефтью Ближний Восток утягивается в перекошенное положение. Не случится ли так, что в период, предшествующий сдвигу полюсов, вся эта нефть, скопившаяся в этом регионе тысячелетия назад, опустится в трещины, возникшие в горной породе? Как раз во время таких процессов с воздействием крутящего момента горная порода и была разрушена. Поэтому, если мы заявим, что перед сдвигом полюса произойдет что-то такое, что утащит победу из тисков коалиции Буша-Блэра, что-то такое, что вы-

пустит дыхание из тела, то это произойдет очень драматично и неожиданно, этот регион вообще готов преподнести много сюрпризов тем, кто в Будущем собирался стать королями.

Вздымание Магмы

записано 28 декабря 2004 г.

На прошлогоднее Рождество землетрясение произошло в Иране и вскоре большое землетрясение было в прямо противоположной от него точке земного шара (если провести через землю прямую линию), как будто одна сторона повлияла на другую. Полагаете ли Вы, что мы можем ожидать это снова? [И от другого] В прошлом году огромное землетрясение было в Иране, и я выяснил, что в то же время случилось большое землетрясение в Панаме и Коста-Рике. И теперь это чудовищное землетрясение произошло в то же время года. [И от другого] Я получил это только сейчас. Они собираются воспользоваться даже последним землетрясением силой 9,2 балла, лишь бы попытаться объяснить колебание Земли и грядущее сокращение поступающего дневного света.

Мы утверждали, что недавние Колебания Погоды были вызваны все более усиливающимся Колебанием Поллюсов, когда Северный Поллюс Земли стал отталкиваться от появившегося на виду Северного Поллюса совершившей поворот на месте Планеты Х. Мы намекали, что могут возникать не только внезапные бури, но поскольку мы связаны Правилем Невмешательства, то не должны предупреждать человечество о предстоящих землетрясениях, не можем быть конкретными. Являются ли последние сильные землетрясения, произошедшие вдоль края Индо-Австралийской платформы, одним из результатов такого колебания? Наверняка, только Русские оказались честными в отношении него, поскольку сокрытие пытается все скрыть и объясняет только реакции Земли на это сильное землетрясение. Русский ученый сообщает, что землетрясения были результатом изменения скорости вращения Земли, – честное признание. Лаборатория Реактивного Движения (JPL) формулирует причину и следствие так, что замедление вращения последовало из-за землетрясения. Неужели землетрясение заставило измениться орбиту и скорость вращения Земли? Разве такая вещь происходила после Большого Лиссабонского землетрясения или после землетрясения на Аляске в 1964 г.? Изменились ли тогда скачкообразно вычисления скорости? В замедлении вращения земного шара и в наклоне его оси теперь обвиняют землетрясения? Тогда нужно задать такой вопрос – чем же было вызвано землетрясение?

Колебания земного шара, последовавшие за Тасманским землетрясением и усилившиеся после землетрясения на Суматре, показывают, что течение магмы после землетрясений было ненормальным. Эти колебания происходили также после 25 декабря 2003 г., когда Земля, наткнувшись на Планету Х, остановилась на своей орбите. Могло ли ненормальное давление в магме также быть вызвано этим землетрясением? Мы объяснили, что, так как Северный Поллюс начал отталкиваться в сторону от Солнца, создавая для северного полушария 3 Дня Темноты земной шар стал испытывать напряжение – из-за того, что Земля стремилась сохранить вращение относительно своих географических полюсов и одновременно желала оставаться выровненной в соответствии с вращением Солнца. Мы описывали вращение Земли как результат утягивания отдельных частей ядра и неоднородной магмы одними факторами, действующими в солнечной системе или во Вселенной, или отталкивания и убегания от других. Хотя из-за присутствия Планеты Х и ее временного выравнивания по линиям солнечного магнитного потока Землю дергает в разные стороны, эти факторы остаются неизменными, действуя неумолимо. Поэтому, как и при самом Сдвиге Поллюсов, несчастливая Земля получает противоречивые указания. Во время Сдвига Поллюсов ядро хочет выровняться по проходящей Планете Х, а кора, имеющая родство с другими факторами, сопротивляется, и это приводит к отделению коры от ядра, в конечном счете кора приходит в покой в положении с

совершенно отличающейся географией. Подобным же образом во время этих ранних землетрясений и колебаний различные указания получают ядро и расположенная близко к коре магма.

Кора Земли находится в равновесии с нормально возникающими волнами магмы, приводящими к вращению. Адаптация в местах ударов магмы, где она воздействует на кору, и к силе этих ударов произошла уже давно – при землетрясениях и повторных толчках после прошлого сдвига полюсов. Теперь эти вещи изменились, и такое изменение будет ускоряться. Поскольку Северный Поллюс Земли отталкивается Планетой Х все с большей интенсивностью, а Земля отскакивает, пытается выровняться с Солнцем с возрастающим усердием, то магма становится нестабильной. Те части земной коры, где магма ударяет с меньшей силой, чем обычно, не реагируют, а те части, которые испытывают двойное воздействие – от пассивной магмы, стремящейся течь в обычном направлении вращения, и от магмы, испытывающей напряжение из-за внезапно изменившегося вращения и движущейся в том направлении, которое приняло ядро, могут не выдержать двойного удара. Прибавьте к этому утягиваемый Атлантический Разлом, являющийся, как мы объяснили, третьим магнитом на поверхности Земли, заставляющий платформы нагромождаться друг на друга или разрываться в моменты, когда он оказывается в Лицевой и Темной точках. Нужно отметить, что землетрясение на Суматре произошло в 0:58 по UTC (Всеобщее Координированное Время, среднее время по Гринвичу), когда разлом был вблизи момента прохода Темной точки, который, как считается, наступает в 0:00 по UTC. Опять наши слова оказались пророческими.

А где находятся те точки, которые получают двойной удар? Мы описывали Колебания Погоды, вызываемые внезапным отклонением Земли под покровом своей атмосферы, вызывающим вертикально направленные (по меридиану) бури с Севера и особенно с Юга. Такие ветры с Юга испытали в Европе, а с другой от нее стороны земного шара – в Тасмании, находится точка двойного удара. То, что большее землетрясение произошло на Суматре, случилось из-за того, что днями раньше уменьшилось давление в реальной точке приложения – на Юге Тасмании, где хочет подняться Индо-Австралийская платформа. Такие внезапные вертикальные бури испытали в США, а с другой стороны земного шара располагается Африканский Разлом. Логически следует, что перемещение Индо-Австралийской платформы дает большее пространство для движения разлома в Африке, включая однотипные линии разломов, достигающие Красного моря, Персидского залива и проходящие через Афганистан. На Токио в Японии обрушились внезапные ветры с Юга, а с другой стороны земного шара в Южной Америке протянулся горный хребет Анд.

Признаки Времени #1280

Российский Ученый: возможной причиной недавнего землетрясения могло стать изменение скорости вращения Земли [28 декабря] <http://216.180.244.91/bbs/> Срочный перевод сообщения из итальянских новостей: 'Цунами, причинившее разрушения в странах бассейна Индийского Океана, могло быть связано с изменением скорости вращения Земли. Об этом говорит российский ученый, заместитель директора Московского Института Физики Земли Александр Пономарев. "Мы рассматриваем изменение этой скорости в качестве возможной причины самых последних тектонических катаклизмов", – заявил Пономарев.' [И из другого источника] Геофизик из США заявляет: Землетрясение вызвало нарушение Земной Орбиты, Изменило карту Азии [28 декабря] <http://story.news.yahoo.com/news?> 'Землетрясение, обрушившее на Азию губительные приливные волны, было настолько мощным, что вызвало колебания оси вращения Земли и навсегда изменило карту региона – сказал американский геофизик Хаднат (Hudnat). Плюс ко всему, – заявил он, – энергия, высвободившаяся при проскальзывании обеих сторон подводного разлома друг относительно друга, вызвала колебания оси вращения Земли.' [И из другого источника] В интервью телеканалу "SKY TG24" глава Национального Института Геофизики Италии Энцо Боши (Enzo Boschi) сообщил, что землетрясение даже нарушило скорость вращения Земли [И из другого источника] Сайт "Drudge Report": 'Эксперт по

гравитации Ричард Гросс из Лаборатории Реактивного движения, Пасадена: "Землетрясение могло изменить скорость вращения Земли, возможно, сократив день на 3 микросекунды". Гросс сообщил, что, согласно его вычислениям, предпосылкой послужило погружение плиты к ядру."

27 дек., Альбукерк, Нью-Мексико

27 дек., Килима Мбого, Кения

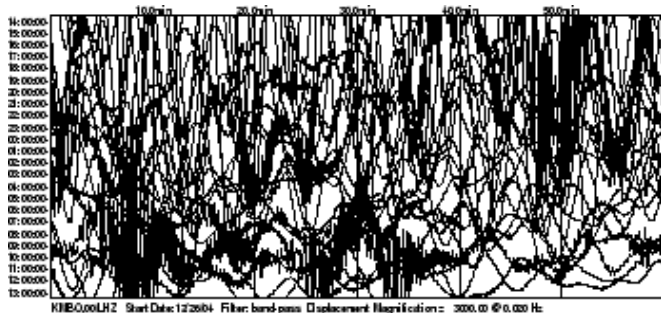
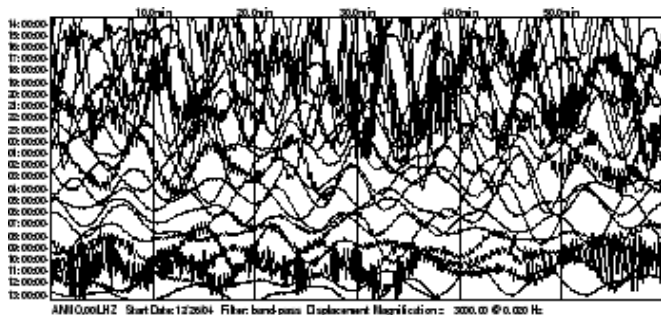

Растрескивание, Излом и Выталкивание

записано 23 января 2005 г.

Что могло *вытолкнуть* такую большую платформу, как Индо-Австралийская, выскочившая из своей блокировки, образованной по всем краям на глубинах в несколько миль изломами скал, сцепленных в бесконечном числе мест и препятствующих вообще любому перемещению. Какая сила может вызвать разрывы этих каменных зубьев на протяжении 600 миль вдоль Суматры? Раньше мы описали Крутящий Момент, который испытает земной шар, когда северный магнитный полюс резко оттолкнется в одну сторону, а южный магнитный полюс притянется в другую. В эти дни, наступающие месяцами позже, такое напряжение возрастает, поскольку Планета X не только переместится ближе и займет более центрированное положение между Землей и Солнцем, но и развернет к Земле свой Северный Полюс, этот брандспойт, выбрасывающий магнитные частицы, так как совершит маневр, выстроившись вдоль линий магнитного потока, проходящих выше солнечного экватора. Поэтому притяжение южного магнитного полюса Земли станет более сильным. И более сильным будет отталкивание ее северного магнитного полюса. Вся Индо-Австралийская платформа теперь открепилась и пришла в движение, начав с разлома горной породы на юге от Тасмании, где платформа примыкает к южному магнитному полюсу, и поворачивая это место *влево* и удерживаясь от дальнейшего вращения, поскольку северный магнитный полюс Планеты X не склонен ее отпускать, а ускоренно поворачивает северный магнитный полюс Земли *направо*, поскольку северный магнитный полюс Планеты X его отталкивает, платформа *выталкивается* из своего клинча в том месте, где она открепилась от Новой Зеландии. Горная порода сдалась в пределах нескольких дней, сломавшись по кривой, проходящей около Суматры.

Человек смотрит на так называемый Континентальный Дрейф и не может сообразить, как же могло возникнуть движение в различных направлениях (гипотетического единого материка) Пангеи. Силы, которые могут вызвать разрыв скалистой плат-

формы и продолжать делать то, что произошло 3600 лет назад, являются чем-то таким, что он предпочитает не рассматривать. Почему Индо-Австралийская платформа может погружаться под Гималаи? Мы описали Сценарий Драмы как танец, режиссура которого определяется сегодняшним положением платформ, но *что* их поместило в такое положение? Почему образовались разрывы Морского Пути св. Лаврентия, Африканский Рифтовой Долины, Атлантический разрыв, тогда как Тихий Океан сжимается? Почему эти скалистые основания на протяжении всего времени просто не сопротивлялись, продолжая сохранять возникший когда-то статус-кво? Мы подробно описали Крутящий Момент, который испытывает земной шар, поскольку должны были это обнаружить, когда особенно детально описали напряжение, которое из-за этого крутящего момента испытывает Индо-Австралийская платформа. Теперь, по прошествии 8-9 месяцев, это описание стало пророческим. Из-за этого крутящего момента, воздействующего на южный магнитный полюс, происходит не только *выталкивание* Индо-Австралийской платформы, указывающее, что это лишь часть того давления, которое вызывает Колебание Полюсов. Это колебание возникает из-за сильного отталкивания северного магнитного полюса Земли, когда он оказался обращенным к появившемуся Северному Полюсу Планеты X. Отмечается также странное отсутствие напряжения вдоль Северо-Американской платформы, вероятно подверженной такому же сжимающему давлению, как и остальная часть тихоокеанского Огненного Кольца!

Обновление на 16:50:39 по UTC от 22 января 2005 г.

Национальный Информационный Центр Геологической Службы США

Положите руку на Северный Полюс глобуса и поверните ее *вправо*, будто хотите отвернуть крышку банки. Положите другую руку на Южный Полюс глобуса, повернув ее *налево*, как при открывании банки, – в этом случае платформы Земли расходятся врозь. При этом у вас не только выталкивается Индо-Австралийская платформа, исчезает и погружается Тихий океан с расположенными под Азией филиппинскими платформами, вы уменьшаете давление на весь Северо-Американский континент! Это та сила, которая *отталкивает* северный магнитный полюс всякий раз, когда он оказывается повернутым к Планете X. Шаг *вперед*, толчок *назад* – таковы импульсы, получаемые от Планеты X, являющиеся причиной Колебаний в Виде 8, которое регистрируют многие. Почему получается, что Центральная и Южная Америка, как и части Огненного Кольца, не избегают такого воздействия, а платформа, на которой располагается северный магнитный Полюс, – избегает? Он находится далеко в стороне! Для тех, кто не следит за Колебаниями Полюсов, думая, что с миром все в порядке, поскольку Солнце встает и садится как обычно, и мир продолжает вращаться, это рассматривать бессмысленно. Никакого другого объяснения этому обширному землетрясению *нет*. Ни одного. Снова наши слова оказались логичными, точными и согласующимися с предыдущими сообщениями.

Общим результатом этого дрейфа, который увеличится по скорости и по силе, поскольку стегание бича продолжится, – будет крутящий момент. Возьмите земной шар левой рукой за Северный Полюс, а правой – за Южный Полюс, и поверните его сначала на 180 градусов, а потом обратно. Если придать Северному Полюсу вращение, а Южный Полюс удерживать на месте, то крутящий момент заставит Северо-Американскую Платформу переместиться вниз и в сторону Карибской зоны, Восток (США) будет двигаться в направлении Юго-Востока. Если при захвате Атлантического Разлома Южный Полюс в южном полушарии утягивается вверх, а Северный Полюс остается неподвижным, то Индо-Австралийская Платформа погружается под Гималаи, и Африка также погружается в зону разрежения, Восток (США) снова вращается к Юго-Востоку.

Катастрофы Небольших Самолетов

записано 25 октября 2004 г.

Будут происходить нарушения атмосферных процессов, с которыми люди обычно не сталкивались, и поэтому их будут наблюдать пилоты самолётов. Даже за год до сдвига всё чаще будут сообщать о явлениях, которое названо микро-взрывом и которое будут считать причиной падений самолётов. Если погода сдвигается в сторону экстремальной, это эквивалентно появлению более горячих воздушных масс, потоков более холодного воздуха и внезапного появления ветров, выравнивающих давление между этими воздушными массами. Помимо этих проблем появятся другие – в авианавигации используются спутники и магнитная ориентация, и самолёты будут также иногда получать неверные данные или сбиваться с курса.

ZetaTalk: Возбуждение 2002 г.

Мы упоминали, что по мере приближения сдвига полюсов чудовищный планетарный магнит – Планета X будет перемещаться к Земле, поворачиваясь и наклоняясь в собственном магнитном танце, совершаемом в линиях солнечного Магнитного Потока, который будет воздействовать на авиационные системы управления. Глобальные навигационные системы GPS, которые управляются по данным со спутников, сейчас используются чаще, чем становящиеся все более ненадежными компасы. Что делает небольшой самолет, летящий в темноте низко над землей, как это бывает чаще, чем у больших самолетов, летающих на больших высотах, – зная, где находится земля, они стремятся

нитных волн, которые, вероятно, будут возникать вблизи земного ядра все чаще и становиться все мощнее. Не случайно только в этот последний год или около того в Сицилии и Индии наблюдаются странные электрические вспышки, возникающие в тех местах, где из-под поверхности Земли выходят такие излучения. Не дьявольские, а вполне естественные для завихряющегося ядра, яростно подгоняемого магнитным давлением принимающей угрожающие размеры Планеты X и стремящегося от него высвободиться. Поезда и автомобили могут испытывать воздействие помех, или их средства управления будут на мгновение сбиваться и значения параметров просто уйдут в сторону, пока не смогут восстановиться. Их водители решат, что система управления в порядке, и просто будут ехать более осторожно. Но что произойдет с небольшим самолетом, когда его электрические системы на мгновение отклонятся? Для небольшого самолета дрейф параметра может также означать неуклонное движение вниз, и когда навигационные системы также сбиваются, неверно информируя пилота, насколько его положение безопасно, может последовать беда. И это бывает все чаще. Возникает ли эта проблема у больших самолетов, летающих на больших высотах или идущих на посадку под управлением радара? Пока большие самолеты благополучно наводятся радиолокационными системами и находятся в руках персонала, который может направлять их по радио, им позволено лететь на большей высоте. При таком управлении большие самолеты могут лететь буквально вслепую и не рискуют врезаться в землю. Малые самолеты не имеют возможности пользоваться услугами такого радара, когда они летят вдали от аэропортов, у них такой системы подстраховки нет. Что же мы посоветуем? Летайте в светлое время суток.

Признаки Времени #1201

Двое Погибших в США при Крушении Небольшого Самолета [20 октября] <http://signs-of-the-times.org/signs/signs.htm> 'В столице Юго-Восточного американского штата Джорджия, Атланте, во вторник потерпел катастрофу небольшой самолет, два человека, бывшие на его борту, погибли – говорится в сообщениях СМИ. Репортеры сообщают со ссылкой на высказывание следователя Национального Комитета по вопросам Безопасности Транспорта, что с самолета был послан сигнал бедствия, но сразу установить причину катастрофы не удастся.'

[И из другого источника]

Ведется Поиск Небольшого Реактивного самолета с Двумя Человеками На Борту [19 октября] Двухместный Чешский реактивный истребитель с двумя человеками на борту, совершавший учебный полет, взлетел во вторник около полудня с аэродрома "Боинг" и после сообщения о возникших по пути в Айдахо проблемах в системе управления полетом исчез над Горными Каскадами.

[И из другого источника]

В Авиационной катастрофе Самолета Местных Авиалиний на Северо-Востоке Миссури Погибло, по крайней мере, Восемь Человек; Двое Выжили. [20 октября] 'Турбовинтовой двухмоторный самолет дочерней компании Корпорации "American Airlines" рухнул в лесу всего за несколько миль до аэропорта Керксвилл (Kirksville), где он собирался совершить посадку. Пять человек пропало без вести, а причину крушения определить не удалось.'

[И из другого источника]

Сегодня на остров Мауи прибыли федеральные следователи, чтобы начать изучение авиационной катастрофы на западном склоне кратера Халеакала (Haleakala). Власти говорят, что представитель Национального Комитета по вопросам Безопасности Транспорта побывал сегодня на месте, пытаясь найти причины, вызвавшие воскресной ночью крушение двухмоторной Сесны-310.

Updated as of Sat Jan 22 16:50:39 UTC 2005.

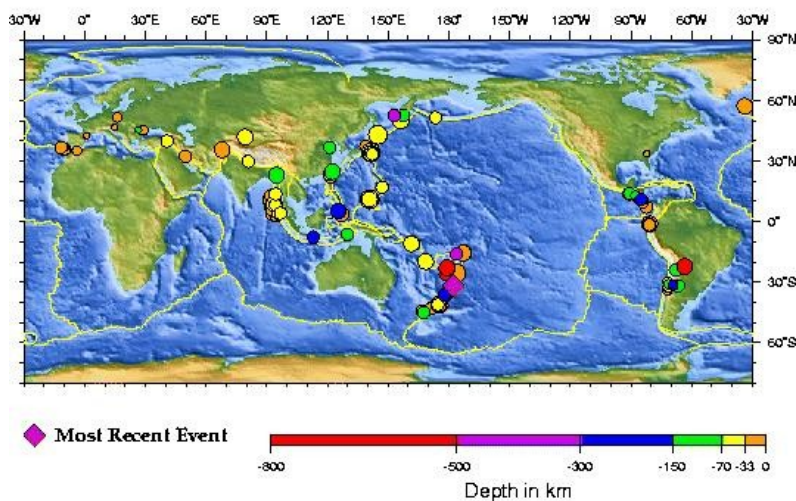

избежать столкновения. Система GPS позволяет отдельному пилоту знать свою высоту, поскольку его точное положение может быть определено по точной Широте и Долготе, эта высота известна, отражена в базе данных, и у пользователей есть доступ к этим базам данных спутников системы GPS. Кто-то в дикой местности может ввести свою Широту и Долготу и получить от системы GPS соответствующие координаты из ее базы данных, показывая его положение на карте окрестностей. Все это работает до тех пор, пока спутники GPS не уходят от своих ориентиров на Земле, сами оказываясь не в прежнем положении, или пока их координаты не сбиваются. Что может произойти, если система GPS выдаст небольшому самолету информацию, что он находится не среди холмов, а под открытым небом? При полете вслепую пилот будет считать свою высоту безопасной.

Помимо запутывания систем наведения, у небольших самолетов нет способности оправиться после воздействия электромаг-

[И из другого источника]

Ведется Исследование Причин Трагической Авиационная Катастрофы в Хартвудском Аэропорту (Hartwood) [19 октября] 'Полиция штата пытается установить причину, вызвавшую в воскресенье авиационную катастрофу в Хартвудском Аэропорту, в которой погиб пилот из Локуст Грува. Свидетели сообщили полиции, что самолет набрал высоту около 100 футов, а затем внезапно накренился на левое крыло и спикировал в конце взлетно-посадочной полосы.'

[И из другого источника]

Таинственная Причина Авиационной Катастрофы [19 октября] 'Самолет, перевозивший в четверг трех подростков из округа Ямхилл (Yamhill), в котором они встретили свою гибель, не ломался в полете, у него не кончалось топливо, и он не сталкивался со сложными метеорологическими условиями, – сообщил в понедельник из своего офиса в Сизтле следователь Национального Комитета по вопросам Безопасности Транспорта Том Литтл. Но это нисколько не приближает следователей к раскрытию тайны.'

[И из другого источника]

Авиационная Катастрофы в Канаде Унесла Жизни 2-х Зимбабвийцев < октября] [19] 'Предполагается, что по крайней мере два жителя Зимбабве погибли в авиационной катастрофе, которая произошла в прошлый четверг в Канаде, когда транспортный самолет Боинг-747 авиакомпании "МК Airline" разбился при вылете в эту страну из Аэропорта в Галифаксе.'

[И из другого источника]

Причина Авиакатастрофы Пока Неизвестна [18 октября] 'Федеральные следователи закончили изучение места авиакатастрофы в Эрмистоне (Hermiston). Они говорят, что им может потребоваться несколько дней, чтобы узнать, что заставило 58-летнего Стива Колдвелла совершить в четверг на самолете трюк, в результате которого он разбился.'

[И из другого источника]

В Авиакатастрофе около Джолита (Joliet) Погиб Пилот [15 октября] 'В четверг ночью погиб пилот небольшого самолета, упавшего в жилом массиве около муниципального аэропорта в Джолите. Самолет взлетел из аэропорта примерно в 19:50, сделал по неизвестной причине разворот на 180 градусов и, полетев в обратном направлении, упал около городских домов в Спрингвуд-Драйв (Springwood Drive) напротив аэропорта.'

Признаки Времени #774

Сицилийские Огни – Испытание для Науки [5 Apr] <http://www.reuters.com/newsArticle.jhtml?> 'Ученые, инженеры, полицейские и даже несколько самозваных "охотников за привидениями" бесконечным потоком обрушились на город в поисках разгадки недавнего спонтанного возгорания буквально всего, от блоков предохранителей до микроволновых печей и автомобиля. Каждое мгновение в городе появляется очередной новый ученый, они прибывают, думая, что все это было подстроено или что он раскроет тайну за две минуты. Все они ошибаются. Один из экзорцистов (экзорцизм – изгнание духов) Католической церкви Габриел Аморта с самого начала подозревал, что это работа дьявола.'

Зона Растяжения

записано 11 сентября 2004 г.

Начиная с прошлой недели, Чили и Аргентина испытывали бесprecedентную сейсмическую активность. Аргентина, которая не является регионом, привычным к землетрясениям, начала в этот последний уикэнд испытывать тряску. Вторичные толчки сопровождалась еще более сильными колебаниями. Возникла необходимость эвакуировать высотные здания Буэнос-Айреса, включая весь центр города, где такие явления происходят ред-

ко. Возникло смятение и удивление, а некоторые люди в высотных зданиях даже заявили, что почувствовали головокружение.

Хотя в тех областях, где перед сдвигом во время пригонки положения платформ происходят подвижки, человечество привыкло думать о больших землетрясениях, основное воздействие испытывают как раз Точки Разрыва. В тех местах вдоль границ платформы, где захват в точках зацепления ослабевает, открывая путь к движению, еще на протяжении столетий после сдвига полюсов будут ощущаться вторичные толчки, позволяющие давлению распределиться более равномерно. Такие точки зацепления обычно возникают в зонах подвижки, так как действие здесь вызывает вес верхней платформы, давящей на нижнюю. Точки Разрыва – это места, где напряжение в точках зацепления ослабляется, позволяя начаться движению и разделению, и они проявляются редко, становясь известными только в случае, если после подъема происходит внезапное падение. Поэтому такие места, как Морской путь св. Лаврентия, Красное море, Африканской Разлом в Кении и бассейн реки Парана около Буэнос-Айреса, редко испытывают сильные толчки и, конечно, никогда на памяти человека не испытывали больших землетрясений. Но в период перед сдвигом полюсов, когда поверхность Земли растягивается в разных направлениях, рвется, и платформы вращаются, принимая новые взаимные положения, не исключено появление зон разрыва, в которых происходит разделение пластов.

Дополнение к этой странице ZetaTalk добавлено 14 декабря 2005 г.

Вчера в Лондоне мощным взрывом взорвалось несколько нефтяных танков. 4 дня назад Британское правительство получило от Аль-Каеды бюллетень о планировании события подобного типа. По официальной версии это произошло из-за случайности. Не хотели бы Зеты это прокомментировать?

Как и в случае Зоны Растяжения, которая прошедшей осенью возникла в восточных частях США, продолжают появляться

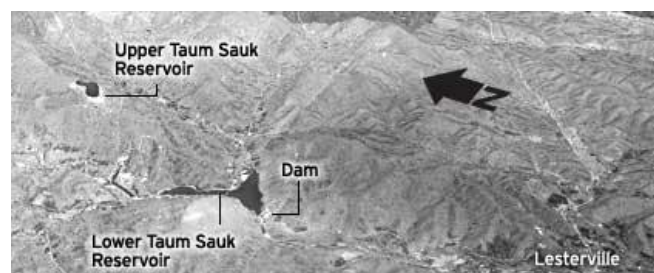

доказательства того, что Северо-Американский континент испытывает закручивание. Имеется ли связь между взрывом дамбы в Оклахоме 14 декабря, внезапным появлением гейзеров в Оклахоме 11 декабря, и взрывом на нефтеочистительном предприятии около Лондона 11 декабря? Все эти места находятся в зоне растяжения. Имеется ли здесь также связь с землетрясениями, которые произошли 5 декабря в зоне растяжения Африки, в области Разлома? Конечно, поскольку величина воздействующего на Землю Крутящего Момент возрастает, разрывая Атлантику, скручивая Северо-Американскую платформу по диагонали, причем Новая Англия утягивается на Восток, тогда как Мексика – на Запад, приводя к опусканию Африки в Индийский Океан, поскольку Африканский континент также утягивается на Восток, в то время как ее южная оконечность прочно удерживается вблизи Антарктиды, и опусканию западных границ Великобритании, поскольку Атлантический Разлом, образовавшийся под изогнутой поверхностью Земли, расширяется и растягивается, поэтому земли вдоль берегов тоже опускаются.

Сконфуженные исследователи ищут причины бедствий, происхождение которых исходит от бесшумного разрыва Земли, пласты горной породы расходятся, а не сжимаются, поэтому никаких землетрясений не происходит. Зона растяжения – это та зона, которая испытывает понижение, когда опора ослабляется, земля опускается, и поэтому все происходит тихо. Вот поэтому

газовые и водопродовные магистрали разрываются вследствие того, что земля под ними сдвигается, фабрики или нефтеперерабатывающие заводы с жестко присоединенными газовыми трубами взрываются, поскольку эти соединения оказываются разорванными, а мосты падают, так как места их крепления теряют свою жесткую опору. Когда пласты горной породы разрываются, еще происходит такая вещь, что любые подземные газовые или водные резервуары лишаются своей плотно закупоривающей крышки, и образуется отверстие. В случае лондонского взрыва перед взрывом, который конечно был результатом не терроризма, а подвижки грунта, и даже больше, чем подвижки грунта, свидетели слышали грохот. Оборудование на нефтеперерабатывающем заводе тоже передвинулось, при скрежете металла о металл возникла искра, и – бабах!

Что такого произошло недавно, что зону растяжения начало так очевидно усиленно тянуть? Мы неоднократно заявляли, что при приближении сдвига полюсов земные изменения будут не уменьшаться, а возрастать. Это будет происходить не по линейному закону, поскольку, чем ближе Планета X неминуемо подходит к Земле, тем больше создается крутящий момент и больше колебание полюсов, когда Северный Полюс Земли будет ежедневно все сильнее отталкиваться в сторону от Солнца. Колебание станет более явным, более сильным. Во время суточного вращения Земли платформы на Западе от Атлантики утягиваются назад (по отношению к вращению Земли), а платформы на Востоке от Атлантики притягиваются вперед. У Северо-Американского континента во время вращения есть возможность катиться на Восток, тогда как Южный Полюс притягивается на Запад, создавая диагональное напряжение, которое, вероятно, вызовет процесс пригонки Ново-Мадридской линии разлома, и довольно скоро. Северный Полюс ежедневно отталкивается в сторону от Солнца и, поскольку Земля крутится, может возвращаться назад, образуя колебание, которое создает во всех линиях разломов напряжение, когда платформы внезапно

землетрясение 6,8 балла. Затем, 11-го декабря, – 6,8 балла в районе Новой Британии, 12-го декабря – 6,7 балла в Афганистане и 13-го декабря – 6,7 балла на Фиджи. [и от другого] Сметающие рукава воздействуют на протяжении 8 дней, от Темного Двойника до Земли воздействие доходит через 2,5 дня, затем Земля попадает в объятия Планеты X – это еще 2,5 дня, и потом Земля снова отскакивает назад к своему Темному Двойнику – это еще 2,5 дня. [и от другого] В Миссури прорвало водохранилище, в соседних городах объявлена готовность. [14 дек] <http://www.msnbc.msn.com/id/10464128/> 'Власти сообщили, что в среду утром на юго-востоке Миссури прорвалась дамба, расположенная в сельской местности, были смыты дома и транспортные средства, по меньшей мере один человек пропал без вести. Дамба расположена в Озарксе, примерно в 120 милях к юго-западу от Сент-Луиса. Вначале в сообщениях говорилось, что в этом виноват проливной дождь, но Педиго заявил, что дело не в нем. Ночью в районе выпало всего около одной десятой дюйма осадков. Почему произошло разрушение, неясно, однако представители компании "AmerenUE" утверждают, что видимых повреждений оборудования, равно как и признаков преступления, выявлено не было.'



Признаки Времени #1521

Англию потряс взрыв в хранилище горючего [12 дек] <http://www.canada.com/vancouver/sun/story.html?> 'В воскресенье на территории хранилища топлива, находящегося к северу от Лондона, произошла серия взрывов, травмировавших множе-

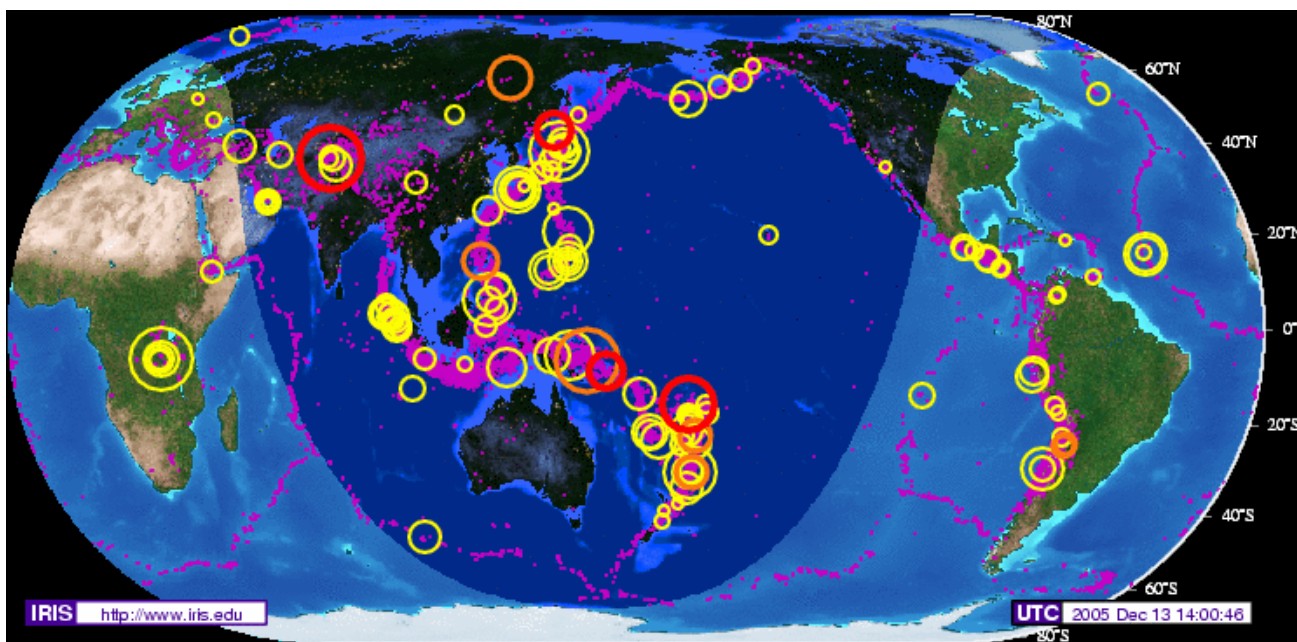

но приходят в движение и внезапно останавливаются!

Так как нет никакого другого объяснения для влияния на зону растяжения, не испытывающую никаких землетрясений, на которое можно было бы возложить вину, и поскольку эти катастрофы в зоне растяжения будут продолжать случаться, и с возрастающей свирепостью, в этом находится определенный ключ для тех, кто занимает выжидательную позицию, что причиной влияния является Планета X. Или может, в этом виновато Глобальное Потепление?

Признаки Времени #1522

Похоже, ситуация меняется. 5-го декабря, во время воздействия последнего сметающего рукава, в районе Танганьики было

ство людей, выбивавших двери близлежащих домов и взметавших в небо шары пламени и тучи черного дыма. Полиция считает, что взрывы, по всей видимости, были случайными, хотя всего четыре дня назад в Интернете появилась видеозапись представителей Аль-Каеды, призывающих к нападениям на объекты, имеющие отношение к транспортировке и хранению нефти, которая, как утверждается, была украдена у мусульман Ближнего Востока. Мощные взрывы, ошугавшиеся повсюду в обширной зоне юго-востока Англии, добавили нервозности стране, еще не отошедшей от шольской атаки террористов на подземку и лондонские автобусные маршруты, во время которой погибло 52 человека и четыре подрывника-смертника.' [и от другого] <http://www.debka.com/> [11 дек] Многие свидетели сообщали о том, что в этом районе во время

взрывов был слышен звук самолета. Некоторые также сообщали о слышимом незадолго до взрыва сильном грохоте.

Признаки Времени #1520

Представители властей округа Кингфшиер, Оклахома, пытаются найти источник странных извержений [11 дек] <http://www.enidnews.com/> 'Из отверстия, занявшего половину дороги в округе, выливается смесь грязи и воды, из образцованного гейзером 5-футового кратера в воздух вырывается также газ. Примерно в 10 ярдах от кратера можно увидеть еще один гейзер, вырывающийся в воздух жидкую грязь и газ. Кроуфорд сообщила, что гейзеры появились в сельских районах Кингфшиера повсюду, расстояния между ними могут составлять и 12 миль, и, как между некоторыми, не более четверти мили. Зоны вокруг гейзеров пришлось отгородить, потому что природа источника газа пока неизвестна. Самый большой гейзер, расположенный в Ручье Мертвого Индейца, выстреливал в воздух струи воды и грязи на высоту 12-14 футов.' [и от другого] Гейзеры близ Кингфшиера изрыгают газ, усиливая общее замешательство [11 дек] <http://newsok.com/> 'В понедельник, когда вдоль извилистого ручья на высоту 9 футов взметнулись изрыгающие газ гейзеры, две дюжины представителей местных властей, а также властей штата, разместившихся во флигеле здания суда округа Кингфшиер, заскребли в затылки своей коллективной головы. По одной из теорий, – сказал геолог из Оклахомской Геологической службы, – отверстия, через которые выходит газ, каким-то образом связаны с нефте- и газоразведкой. Ручей Зимней Стоянки – единственный общий знаменатель для шести основных мест, в которых забили гейзеры. А в этом районе не было никакой сейсмической активности в течение по меньшей мере двух недель. Наиболее вероятная причина – отказ оборудования на скважине природного газа. Если одна из секций трубы прохудилась, газ под действием давления мог достичь поверхности. Он сказал, что наиболее вероятная причина – это бурение, которое позволило природному газу из подземных изолированных слоев вырваться наружу. Это было спровоцировано человеком. Геологической активности, которая могла бы послужить этому причиной, там нет.' [и от другого] Они считают, что это не утечка из трубопровода. Представитель предприятий коммунального обслуживания Оклахомы говорит, что в единственном трубопроводе района давление было сброшено до нуля, но положение не улучшилось, и проблема еще больше усугубилась.

Солнечный Минимум?

записано 12 ноября 2004 г.

В восточной части утреннего неба перед рассветом видна еще и эта очень большая звезда. Некоторые к тому же говорят, что это – отражение от космической станции. Что же это? Есть ли какая-то диаграмма, которую могли бы нарисовать Зеты, касающаяся того, где в солнечной системе сегодня располагаются главные игроки? Не слышно ли что-нибудь о Темном Двойнике, где находятся Венера и Марс, и т.д. Хотя Планета X подошла к эклиптике ближе, она может с трудом продвигаться через область нулевого равновесия, задержавшись около нее несколько больше. Область нулевого равновесия – это та точка, где воздействие частиц, возвращающихся к Солнцу и частиц, вылетающих из него, достигает равновесия, полного нуля. Может существовать мертвая зона, где Планета X опять колеблется, прежде чем еще раз отправиться в стремительный поток частиц. Она будет искать область наименьшего сопротивления, где будет находиться до тех пор, пока может, и вынуждена будет продолжить движение из-за других факторов, таких, как инерция.

В Июле этого года мы косвенно утверждали, что ключи к пониманию Кругов на Полях указывают на начинающееся в ноябре ускорение, эту дату наш Эмиссар Нэнси установила в результате проведенного ей анализа. Что принесет ноябрь? Гигантская Планета X не только приблизится к Земле, из-за чего будет все чаще заметна как тусклая красная сфера, как распола-

гающееся рядом с основным Солнцем, если заслонить его ослепительный блеск, – Второе Солнце, но и будет регулярно сотрясать Землю глобальной вибрацией и землетрясениями, возрастание которых больше нельзя будет отрицать. Вулканы во всем мире увеличат свою активность, что говорит не только о местном, но и о глобальном влиянии. Возможно ли, чтобы все это происходило из-за Глобального Потепления, которое является любимой темой сокрытия? Может ли теплый воздух вызывать глобальную тряску и возрастающие землетрясения, и успокоить магму? Едва ли. При этом в результате бурления по всей поверхности Солнца наблюдается не только такая возросшая активность, которая может вызывать ожидаемые электростатические и электромагнитные волны, но и движение магмы и земных платформ, в отношении которых нет никакого исторического основания утверждать, что они могут происходить во время солнечных вспышек. В 1995 г., когда начал работу сайт ZetaTalk, мы заявили, что Солнце относится к проходу Планеты X индифферентно, увеличивая активность лишь на своей поверхности, которая реагирует не более, чем водоем, покрывающийся от легкого ветерка рябью. Но чем вызвана эта недавняя рябь, появившаяся в период Солнечного Минимума, когда все должно быть спокойным? Блокировкой потока частиц, о которой мы постоянно упоминали, стремясь помочь людям понять суть тревожащего их космического вихря.

Человечество знает потоки частиц, постоянно появляющиеся из Солнца, которые оно называет Солнечным Ветром, сдувающим хвосты комет в сторону от его центра и деформирующим магнитосферу Земли. То, что человеку известно – это всего лишь часть действующих факторов, но эта концепция достаточна для понимания механизма выталкивания, производимого частицами. Кроме того, из обоих полюсов Солнца еще вылетают и затем к нему возвращаются другие частицы, проявляющие активность в плоскости, проходящей через солнечный экватор, создавая то, что нами описано как обратный поток частиц, оказывающийся на пути гигантской Планеты X, сквозь который она стремится пробиться во время своего прохода, и являющийся главной причиной ее замедленного движения, когда она перед уходом огибает Солнце. Таким образом, мы имеем множество частиц, являющихся разновидностью Солнечного Ветра, столпившихся сзади Планеты X и подгоняющих ее наружу, и частицы обратного потока, столпившиеся перед Планетой X и летящие ей навстречу, но когда она находится очень близко к Солнцу, как в настоящее время, то преобладает разновидность Солнечного Ветра, создающего вихревую воронку частиц, которая хватается любую планету, попавшую в след этой воронки, в крепкий захват. Хотя Венера и Земля и ее Темный Двойник продолжают подталкиваться по своим орбитам сметающими рукавами Солнца, все они захвачены этой воронкой и не могут сбежать. Поэтому Венера, которая в июне этого года не делала транзит, а только подталкивалась мимо середины Солнца, не может сбежать, и остается в утреннем небе такой очень яркой и близкой. Поэтому Земля не может убежать по своей орбите вперед, даже если позади нее на ее орбите появится Планета X. Все они пойманы, схвачены и удерживаются вместе плотным потоком частиц, который не ослабевает до тех пор, пока Планета X не покинет эти окрестности.

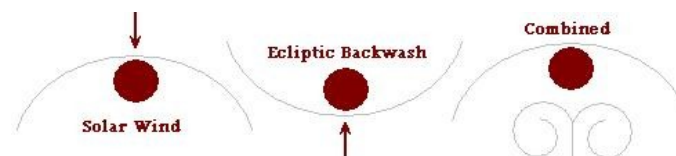

А как на эту бурю из частиц реагирует Солнце, если нормой для всего множества частиц стало то вхождение в устойчивое состояние, то выход из него? Путь частицам, летящим к Солнцу, блокирован, создавая на его поверхности вдоль линии эклиптики дисбаланс. Частицы, испускаемые из Солнца, уплотняются, образуя по сторонам вихри, чтобы снизить возросшее давление. Все это создает во время Солнечного Минимума на его поверхности рябь, не согласующуюся с вычисленным человеком периодом.

Признаки Изменения

записано 18 июля 2005 г.

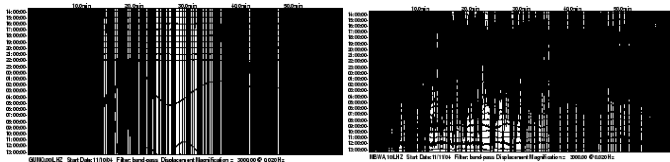

11 ноября, Гуам

12 ноября, Австралия

Мы спрашиваем тех, кто слушает Эда Дэймса, – почему вы должны ему верить? Какова точность его прогнозов? Мы понимаем, что он лишь трепещет, со стороны видно, что он ходит кругами, как змея на воде. Так, сначала, перед наступлением 2000 г., он сказал, что не видел такой вещи, как Планета X, а теперь он внезапно оказался всецело в лагере Планеты X, заявляя, что раньше совершенно не хотел ее видеть, а теперь видит. Он не прав в отношении силы ураганных ветров. Мы сказали, что они будут иметь силу, не большую, чем сегодняшние ураганы, которые вы испытываете, потому что их затормозит сама земная атмосфера. Как быстро может двигаться воздух? Мы сказали, что Солнце сейчас спокойно и прохождение Планеты X, которая пролетает мимо, его действительно не беспокоит. Вы увидите большее количество солнечных вспышек, выбросов Коронарной Массы, но это – поверхностные явления, возникающие будто от бриза, пробегающего по воде. Солнце лишь отражает нарушения потоков частиц, вызванные присутствием Планеты X. Ничего такого, что описывает Эд Дэймс, не произойдет.

ZetaTalk: Интервью для передачи "Пробуждайся, Америка"

Признаки Времени #1229

Глобальные Землетрясения на Лицевой и Темной сторонах Земли происходили 2, 3, 8, 10, 11 и 12 ноября и сопровождалось сильными землетрясениями по всему миру. Планета X приближается к Земле, она видна справа от восходящего Солнца. [И из другого источника] Здесь, в Эль-Пасо, в 06:37 по стандартному средне-западному времени США (MST) [11 ноября] я увидел, как вместе с Солнцем встало Второе Солнце. Во время восхода оно находилось на 5 градусов южнее Солнца. Второе Солнце – красное, а само Солнце – желтое. Размер Второго Солнца составлял по меньшей мере 70% размера нашего Солнца. Теперь каждый, кто заслонит солнце большим пальцем, сможет увидеть Второе Солнце, о котором говорили Нострадамус и Зеты. То, что обычный человек может увидеть невооруженным глазом, всего лишь заслонив блеск Солнца, – отрицать невозможно. Глаза без уверток сообщают вам только то, что видят. Игре конец, выиграл Бог! [И из другого источника] Во вторник утром [10 ноября] я увидел у нас в Мэриленде осевшую на моем автомобиле красную пыль. Последний раз я видел свой автомобиль запыленным прошлой весной, но тогда цвет пыли был пепельно-серым. Сейчас она была явно красной. Чтобы удалить пыль, я промыл свои окна на бензоколонке шваброй с резиновой пластинкой, и она тоже покраснела.

Признаки Времени #1230

Солнечное пятно №696 породило еще две сильных вспышки: 9 ноября – вспышку класса M8 и 10 ноября – вспышку класса X2. К Земле направляется по меньшей мере один из образовавшихся в результате вспышек выбросов коронарной массы (CME – coronal mass ejection). Готовьтесь к росту количества полярных сияний! Продолжается сильная геомагнитная буря. Она началась 9-го ноября после того, как выброс коронарной массы достиг магнитного поля Земли. <http://www.spaceweather.com/> [И из другого источника] Прогноз Геофизической Активности: 9 ноября ожидается большая нестабильность геомагнитного поля, достигающая уровня сильной бури, которая будет вызвана приходом выброса коронарной массы, образовавшейся в результате наблюдавшейся 7 ноября вспышки класса X2.0. 9 ноября – Вспышка Класса M, 10 ноября – Вспышка Класса X. <http://www.cyberspaceorbit.com/>

Бросковый характер орбиты Планеты X многих смущает, потому что он уж очень расходится с обычной моделью орбиты. При бросковой орбите Планета X приходит к Солнцу по прямой линии, пронесится мимо Солнца и после прохода около Солнца снова наращивает скорость по прямой линии. Также еще имеется и аспект ретроградного движения – в противоположность тому, которое принимают все другие планеты солнечной системы. Планета X направляется по своей ретроградной орбите скорее *навстречу* другим планетам, чем движется с ними в ту же сторону. Это столкновение, происходящее на направлении орбиты, было ответственно за остановку на своей орбите Земли, когда она столкнулась на своем пути с Планетой X. Это столкновение в сочетании с воздействием набегающих частиц, которые выходят из Солнца позади Планеты X, также было ответственно за захват Земли в вихревое течение частиц, обходящих Планету X с ее боков. Поскольку Планета X медленно продолжает свое движение, плавно пролетая около Солнца, она помещает Землю перед собой, так как та не может убежать от этого вихревого потока. Итак, Планета X вовлечена в бросковую орбиту, ретроградную орбиту и в ретроградное вращение. Она не только проходит мимо Солнца по ретроградной орбите, но и вращается ретроградным образом. А когда расстояние между ними уменьшается настолько, что во взаимодействие вовлекаются их магнитные поля, то это создает прямое столкновение с Землей, и в конечном счете земное вращение во время прохода замедляется до остановки.

На то, как прохождение Планеты X воздействует на Землю, влияют бросковая орбита, ретроградные орбита и вращение и магнитное выравнивание Планеты X. Совершая плавный пролет мимо Солнца по ретроградной орбите и обратное вращение, Планета X также выстраивается по линиям солнечного магнитного поля, поскольку проходит очень близко к Солнцу, это и вызывает такое выравнивание. Так что же это означает для несчастной Земли, завязшей на дороге с интенсивным движением и неспособной с нее уйти из-за того, что существующие со всех сторон потоки частиц заставляют ее возвратиться в самую середину вихревого потока? Она выровнена магнитным образом с Солнцем и не может оставить свою орбиту из-за своего равновесия в потоках, идущих по направлению к Солнцу и из него, что мы назвали орбитальной блокировкой. Итак, к Земле приближается извивающееся чудовище, держащее курс на выход из солнечной системы и собирающееся сделать над ее головой проход. Так как Земля *не может* покинуть свою орбиту из-за действия всех сил, которые ее там держат, то она не может избежать и точки, где Планета X пересечет Земную орбиту. Она стоит на дороге с интенсивным движением как застывший в свете фар олень, который испуган, но не способен сдвинуться с места.

Так как Планета X движется по ретроградной орбите, это означает, что Земля, захваченная в существующий перед Планетой X вихревой поток, будет помещена перед проходом назад на свою орбиту – в ее осеннюю часть и, в конечном счете, в положение, соответствующее августу. Планета X тем временем будет пересекать эклиптику по направлению с юга на север, поэтому она должна выровняться по линиям магнитного потока, разворачивая свой Северный Полюс в направлении *на* Солнце к противоположному *от* него направлению, – ситуация, которую мы описали как плавный разворот на 270°. Довольно ясно, что было передано с помощью кругов на полях, появившихся недавно в Силбери Хилл (Silbury Hill). Где мы находимся при этом развороте, который начинается с поворота на 180°, когда направление Северного Полюса (Планеты X) переходит снаружи к Земле, а не внутрь – к Солнцу? Не так далеко, лишь только начав поворот, но это еще не показатель истинного темпа, поскольку этот темп *не* постоянен. В некоторый момент импульс становится сильнее, быстро отворачивая Северный Полюс в сторону, поскольку магниты умеют *двигаться* быстро, когда порог воздействия магнитного поля изменяется. Можно видеть, что стараются передать изготовители кругов, сравнив их с кру-

гами в Ковентри, уложенными годом ранее, когда Планета X, с позиции земного наблюдателя, еще не передвигалась перед Солнцем. В Силбери Планета X расположена по центру, но только все же чуть ниже Эклиптики, и конечно, как показывают относительные размеры, – переместилась ближе к Земле. Это тот прогресс, который произошел за прошедший год.



Coventry : Jul 4, 2004

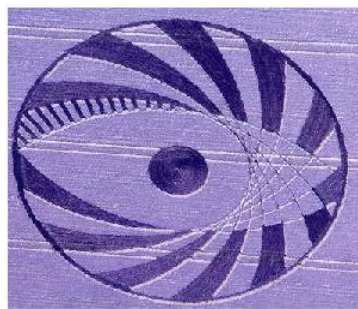

Каковы признаки, видимые с Земли, что развивается этот разворот на 270°? Так как хвост Планеты X, состоящий из намагниченного порошка окиси железа, отброшен в противоположную сторону от ее Северного Полюса, он может начать поворачиваться к Земле, увеличивая в ее атмосфере количество красной пыли, развеивая Лунные Вереницы и делая Луну видимой либо где-то в стороне, либо ближе к Земле. Развернувшись к Земле, став ближе и доступней, они будут все более и более заметными, поскольку будут выглядеть *больше*. Или, развернувшись в сторону, их можно будет выделить на фоне Солнца. Может, это уже происходит, если процесс разворота развивается? Раньше хвост был направлен прямо к Солнцу, так что у любого смотрящего на Солнце лунные вереницы как более плотная часть хвоста терялись из виду. Лунные вереницы, отнесенные в ходе разворота в сторону, будут *все же* находиться вблизи огромного гравитационного притяжения Планеты X, но будут также иногда заметны и *вне* диска Солнца, выделяясь для внимательного наблюдателя на фоне газовых выбросов из

Солнца. Эти более крупные среди остального окружения Планеты X видимые Луны будут получать объяснение как астероиды или что-то постороннее, попавшее на линзу, но количество случаев их наблюдений будет увеличиваться.

Признаки Времени #1483

У меня нет никаких знаний в области астрономии, поэтому я не уверен, на что смотрю, когда вижу в положении на 3 часа около Солнца на последнем изображении SOHO с камеры EIT 304, переданном в 01:19 18.07.2005 г. очень темный круглый объект. Не думаю, что это на фотографии какой-то искусственный объект. При просмотре расширенной версии изображения пятно выражено совершенно явно. [из другого источника] Применяв экспертные методы, используемые учеными НАСА, я могу, наконец, сказать точно, что это не искусственный объект! Используя программу Фотопшоп и многочисленные фильтры, я определил, что верны следующие положения: 1. Объект находится перед Солнцем 2. При анализе цвета и насыщенности другие неподвижные артефакты, которые могут быть замечены на многих предыдущих картинках, не обнаруживаются. 3. Объект выявляется в несколько менее обширной форме. Ниже вы найдете ссылку на результаты анализа. Значения цветов (варианты цветов определяются экстремальным значением при более сильном выделении): Синий – Ближе к нам типа небольших выбросов и аномалий ... кроме этого объекта никаких других артефактов на изображении нет. Зеленый – уровень поверхности Солнца, Красный/Оранжевый/Желтый – Активность, исходящая от малых и больших солнечных пятен <http://i13.photobucket.com/albums/> [из другого источника] Я слышал, что, если принять размер Солнца за апельсин, то размер Земли можно уподобить высушенному перечному зернышку. Так что из этого следует, что по величине этот объект намного меньше Земли и больше Луны. Так как объект не отражает свет, то он стоит перед Солнцем. Как близко к нему? Размер соотносится с расстоянием.



Где Планета X?

Помещено на сайт 5 февраля 2005 г., но получено 28 января во время прямой трансляции Радиошоу Лу Джентайла

Люди удивляются, когда мы говорим, и, кажется, говорим месяц за месяцем, – она прямо рядом с Солнцем, она обходит Солнце, она находится между Землей и Солнцем, но фактически, в Декабре 2003 г., когда Земля, перемещаясь по своей орбите, натолкнулась на это тело, вышедшее на ее орбиту, была задержана Планетой X на своем пути, как могло бы быть и с вами, если бы вы обнаружили на своем пути слона, и это был бы единственный путь, по которому вы смогли бы пройти. Хорошо, а почему Земля не может проскользнуть вокруг нее? Потому что существуют, как мы описали, потоки частиц, огромные количества частиц, которые создают блокировку, и тогда возникает их скопление. Планеты сметаются по их орбитам частицами, которые входят в Солнце и выходят из него (солнечными руками), и держатся друг от друга на том расстоянии, которое для них удобно. Так что Планета X вносит в имеющееся равновесие большое возмущение, скапливая частицы вокруг и позади себя, поэтому Земля и была поймана гребнем (в предыдущих страницах термин "сир" был переведен как "воронка" – прим. переводчика). Нэнси описала это как палку на реке, где вы можете видеть, как вода обтекает ее с обеих сторон, создавая перед этой палкой небольшую складку, гребень. И иногда в воде этого гребня вы будете замечать какое-то бурление, оно не спускается вниз по реке, а привязывается к этому гребню. Это то место, где в гребне увязла Земля, а

Планета X – эта палка, вызывающая рябь в потоках частиц, которые образуют гребень.

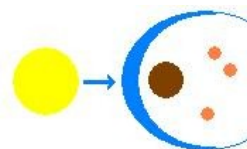

В настоящее время Планета X находится не совсем в середине между Землей и Солнцем, но очень близко к эклиптике или к плоскости, проходящей через середину Солнца, и, следовательно, вы не можете ее видеть, потому что она похожа на тусклый пушистый шар, расположенный перед Солнцем, и отражает обратно свет, который попадает на пылевое облако, так сильно, что он превращается в необычайно яркое сияние. Если бы вы посмотрели на нее со стороны Солнца, то могли бы ослепнуть, но если вы смотрите на нее, находясь со стороны Земли, то она напоминает серый пушистый шар. Так что вот где она находится и движется из положения под эклиптикой и снизу около Южного Полюса Солнца, где была в декабре 2003 г., поднимаясь к эклиптике, как мы описали, по своей ретроградной орбите справа налево. Ее движение может казаться медленным, но это только в этом году. И кто из представителей человеческих культур скажет, насколько быстра эта большая планета, превышающая в 23 раза по массе Землю, этот большой магнит, который стремительно несется к Солнцу и с визгом останавливается, поскольку из-за Силы Отталкивания – антигравитационной силы разворачивается около Солнца и готовится унести по своему пути обратно, когда пронзает эклиптику, которая очень переполнена частицами, выходящими из Солнца и входящими в него. Это – нечто такое, о чем человек не знает. Многочисленные пророчества говорят – 'смотрите на созвездия', и Книга Еноха тоже заявляет, – 'созвездия для времен года будут расположены неверно'. Они, в

отличие от живущих в это время, знали, что это не быстрый процесс.

2 ноября 2003 г., фотография сделана в Южной Африке, Второе Солнце



Порог Пройден

записано 21 мая 2005 г.

Именно сейчас, в преддверие больших изменений, да и вообще – в любой момент этого периода все вещи на Земле кажутся немного замедленными, и я не уделяю им достаточно большого внимания. Я бы удивился, если бы Зеты решили прокомментировать это долгое ожидание сейчас, когда наступила уже 2-ая годовщина первоначальной даты. Еще раньше, кажется, в 2003 г., они назвали это 'мучительным ожиданием', так что в этот момент при такой тактике ожидания было бы интересно что-то от них услышать.

В 1995 г., когда сайт ZetaTalk еще только начал свою работу, подтверждений его имеющим сильное воздействие словам для жаждущих получить ответы на старые вопросы было мало, поскольку земные изменения только что начались. Поскольку свирепость и экстремальные проявления погоды увеличивались, землетрясения и вулканическая активность во всем мире постепенно усиливались и не собирались прекращаться, а поведение мировых лидеров согласовывалось с древними пророчествами, описывающими социальную поляризацию и возникновение угрозы войны, наши предупреждающие слова воспринимались более серьезно. Для обнаружения признаков прибывающей планеты, известной под многими названиями, такими как Нибиру, Мардук или Полюнь, а совсем недавно ставшей известной как Планета X, люди начали смотреть в направлении Ориона. Наши известные координаты положений этой планеты отчаянно высмеивались, тогда как вскоре в них появилось слабое свечение, возрастающее по величине и движущееся в соответствии с нашими прогнозами. А затем, когда Атлантический Разлом располагался перед Солнцем или был в противоположной от него стороне, начались обширные глобальные землетрясения. Те, кто находился у власти в Белом Доме явно отслеживали предсказанную примерную дату прохода 15 мая 2003 г., поскольку на этот период времени была назначена Операция "ТОРОФФ" (Завершение), в Ираке на 15 мая произошла операция "Планета X", и все службы Национальной Безопасности перешли на оранжевый уровень. В последующие месяцы после несбывшейся даты впечатляюще появилось Второе Солнце, и были очевидны признаки выпадения красной пыли.

Потом наступило ожидание.

Когда 2003 г. постепенно переходил в 2004-й, единственными индикаторами присутствия Планеты X были отклонения земной орбиты и продолжающиеся землетрясения в моменты прохождения разломом лицевой и темной точек. Возрастающее количество бедствий из-за растяжения и разрывов земных масс или отказов компасов в новостях преуменьшалось, так как усилились угрозы землетрясений и извержений вулканов типа Йеллоустоуна. Для наблюдающей за небом и новостями публики вопрос о существовании Планеты X несколько поблек. Может, она уже прошла? Она и Земля вошли в блокировку. Планета X плыла в гравитационном поле, по пути, где притяжение к Солнцу уравновешивалось отталкиванием, проталкиваясь вперед во встречном ветре частиц, текущих обратно к середине Солнца, ударяемая другими частицами, которые появляются из середины Солнца, и поворачиваясь внутри солнечного магнитного поля. Земля, захваченная в образовавшийся перед Плана-

той X вихревой поток, была ввергнута в создаваемые этим приближающимся гигантом бедствия со все более и более тающими полюсами и ледниками, ослабляющимися и смещающимися линиями разломов и дымящими вулканами. Но поскольку никакого изменения реакции СМИ не было, публика продолжала считать проблему Планеты X исчезнувшей. Отражающийся Солнцем свет Планеты X казался незаметным, поскольку, если в 2003 г. он отражался к Земле, то теперь отражается назад к Солнцу. И гигантский хвост казался невидимым, поскольку, если в 2003 г. инерция его движения заставляла его нестись к Земле, то теперь он вздымается и закручивается вблизи Солнца.

Но потом кое-что произошло.

В конце 2004 г. сезон ураганов и тайфунов не только побил все рекорды, он удвоился по свирепости и своим общим итогам. Могло ли Глобальное Потепление придать импульс, вызвавший такое увеличение ураганов между 2003 и 2004 г.г.? Напоследок и по причине, изложить которую не смог бы ни один геолог, общая для Индии и поднятой Австралии платформа вырвалась вдоль Суматры и создала в курортных зонах цунами, проигнорировать которое средствами информации не могли. Вулканическая активность достигла уровня, для которого слово "нормальный" было больше не применимо, и причину такого вздымания магмы, конечно, нельзя было приписать нагревающейся воздушной массе. А погода была настолько причудливой и непредсказуемой, что синоптики только и делали, что извинялись. В течение года после весны 2004 г. видимый для всех ориентир – Луна, огибала во время своих ежемесячных циклов Землю под таким наклоном, из-за которого она оказывалась в никогда прежде не замечаемых местах. Те, кто на протяжении своей жизни привык по вечерам пристально глядеть на Луну, заметили такое ее странное расположение, но в новостях об этом удивительном событии вообще не было никаких комментариев. Был достигнут порог, когда обычный человек осознал, что происходит что-то не то, и что правду на эту тему ему не говорят. Для подозревавших об истине, что мир подошел к своим Колебным Временам, стало очевидным, что сокрытие начала эродировать. Но для многих вопросы продолжали только возникать.

Что будет означать для будущего и для сокрытия это возрастающее знание публики? Участившийся разговор за общим столом во время ужина среди членов семьи и друзей, переносившийся на работу и в интернетовские чаты, создаст дискуссии по поводу единственного ответа на все эти изменения. Это – не Глобальное Потепление с простым нагревом атмосферы. Это – не солнечная активность, если частота проявления не совпадает с нормальной частотой для солнечных вспышек, солнечных пятен или эмиссий солнечной массы. Это может быть только присутствие гравитационной и магнитной силы, замеченное в 2003 г. как впечатляющее Второе Солнце и очевидное из-за своего тянущего воздействия на Землю, из-за скручивания, которое предсказали только мы, Зеты. Так как реакция на это общественное осознание зависит от человека, и поэтому она может принять многие направления, то в это время мы не будем предсказывать результат. Но публика больше не спит, и вряд ли снова начнет дремать, даже если сокрытие будет преобладать. Этот порог был пройден.

Фотография, полученная 2 ноября 2003 г. из Южной Африки, Второе Солнце



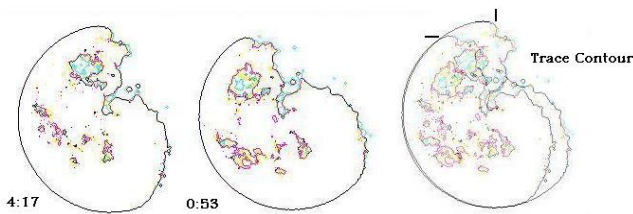

Линии Тенденций

записано 11 июня 2005 г.

Похоже, что вулканическая активность вступает в новый, по-настоящему взрывоопасный период, – при большинстве извержений во всем мире теперь выбрасывается лава, а не только пепел и пар. Не могли бы вы попросить Зетов сообщить о механизмах, вызывающих эту новую лавовую активность? [И от другого] Первый Тропический Шторм 2005 г. [10 июня], "Арлин", сформировался на 11 недель раньше, чем первый прошлогодний шторм, сформировавшийся 1 августа 2004 г. [И от другого] Канадский ученый, возвратившийся недавно из поездки, целью которой было измерение текущего местоположения Полюса, утверждает, что теперь он покинул Канадскую территорию и переместился в международные воды.

В 1995 г. мы предсказали сегодняшние тенденции поведения погоды, в 1999 г. – характер увеличения количества ураганов и торнадо, а в 2000 г., – что можно будет ожидать летнего снега. В 1995 г. мы также предсказали магнитные нарушения, вызванные запутывающими директивами, поступающими от Планеты X и от Солнца. В 1995 г. мы предсказали рост землетрясений, а в 2001-м, что линейно будет возрастать вулканическая активность. Все эти тенденции становятся теперь очевидными, хотя они еще не признаны подконтрольными истеблишменту средствами информации. Продолжится ли развитие этих тенденций? Поскольку порог, когда все стало превышать то, что человечество может считать нормой, был пройден, и все эти линии тенденций одновременно усилятся, то прямо на глазах шокированного человека они будут быстро ухудшаться. Если дракон уже поднял над поверхностью земли свою голову и продолжает ее поднимать дальше, и можно увидеть ужасные крылья и когти, и давно хлестающий хвост, то человек понимает, что случится при его подъеме, и что грядущее должно быть еще хуже.

Сильные штормы, необычные погодные явления, серьезные и длительные засухи, увеличенная частота ураганов, обильные ливни, и общее нагревание планеты. ... Человечество столкнется с самыми большими проблемами в прогнозировании погоды.

ZetaTalk: Возвращение

записано 15 июля 1995 г.

Хотя некоторые ученые утверждают, что магнитное поле Земли в последнее время ослабевает, это, конечно, не так. Они толкуют это явление неверно. Магнитное поле Земли не ослабевает, оно меняет курс или направление.

ZetaTalk: Магнитное Поле

записано 15 июля 1995 г.

Так что же произойдет в ближайшие четыре года? ... Будет расти количество землетрясений. ... О некоторых землетрясениях в отдаленных местностях вообще не будет сообщаться, но, тем не менее, о них будут доходить слухи.

ZetaTalk: Прогнозы на 1999 г.

записано 15 апреля 1999 г.

Большие торнадо ... не исчезнут, а будут увеличиваться в количестве и образовываться в местах, где такие торнадо не возникали. Ураганы будут не более жестокими, чем сегодня, но произойдут в местах, не привычных к ветрам ураганной силы.

ZetaTalk: Следующие 3.5 Года

записано 15 сентября 1999 г.

Как мы заявили в 1995 году, будут не только сильные и тяжелые засухи, но и чередования засух с ливнями. Очень холодные летние периоды, сообщаемые в древних летописях, в которых китайцы указывали на мировые циклы, предвещающая приход следующего сдвига полюсов, когда летом будет выпадать снег.

ZetaTalk: В течение 2000 г.

записано 12 января 2000 г.

Вулканическая активность и количество землетрясений будет неуклонно расти, отчасти – линейно. Извержения вулканов и землетрясения – это реакция на нагрев и другие процессы в земном ядре.

ZetaTalk: В течение 2002 г.

записано 15 октября 2001 г.

Все это порождает вопрос, – когда истеблишмент обратится к этим тенденциям? Этого не будет. Они продолжают действовать в испытанном контролирующими истеблишмент фанатами режиме, поскольку не могут признать, что прибыло в солнечную систему, вызывая все эти изменения, – Планета X, и что должно произойти дальше – сдвиг полюсов – поскольку *иначе* должны будут признать, что все время об этом знали и просто для собственной выгоды оставляли обычного человека неосведомленным. Синоптики уже в недоумении просто пожимают плечами и признают, что все становится непредсказуемым, принимая затруднительный вид, когда ежедневно бьются различные рекорды. В надежде отвлечь тех, кто не может сопоставить больше двух фактов, создан небольшой шум по поводу Глобального Потепления, но вряд ли это касается землетрясений и вулканической активности. Соккрытие при этом продолжается, баллы землетрясений занижаются, и сами землетрясения без оправдания или объяснения опускаются. В качестве замены честности истеблишмента множатся фильмы-катастрофы. В любой странности магнитного поля в течение этого солнечного минимума почему-то обвиняют Солнце, хотя оно вряд ли повинно в продолжающемся дрейфе полюсов во всех направлениях во время колебания Земли и в ранних этапах магнитных наклонов и поворотов, которые вызовет Планета X.

В какой момент истеблишмент обратится к этим проблемам? Намного позже, чем народные массы обратятся к ним за ответами. Намного позже, чем народные массы поймут, что им лгали, и будут невольно не придавать значения чему-нибудь тому, что должен будет сказать истеблишмент. Единственное объяснение, которое тогда воспримут народные массы – это правда, которая будет признана вместе с муками покаяния избранных козлов отпущения – Администрации Буша и Управления Национальной Безопасности за их сокрытие присутствующей Планеты X. НАСА, обсерватории и астрономы были принуждаемы молчать из-за присяги соблюдения национальной безопасности, которую требовали от тех, кто там работает. Тот же метод использовался в СМИ, а также для метеорологов, сейсмологов и любых осведомленных политических деятелей. Строгость "Акта о Патриотизме", из-за которого любого можно по любой банальной причине без суда и следствия посадить в тюрьму, и возрастающее число убийств осведомленных лиц, которые вряд ли утратили отношения на равных с теми, с кем они раньше работали, сдерживают остальных. Главы государств небольших стран всего мира беззащитны, и знают это, поэтому все ожидают действий большого парня – США, чтобы сделать шаг вперед и разрушить сокрытие.

Каким будет выход из этого положения? Когда имеющие финансовое влияние власть имущие, поставившие США на колени, решат, что готова начаться стихийная паника, более страшная, чем управляемая паника. Тогда будут сделаны признания, будут направлены пальцы, и начнется откровенное обсуждение того, что может сделать обычный человек, чтобы себе помочь. А пока этот день подготавливается, и постоянно дискредитируется лагерь Буша, допускается больше честности о земных изменениях, и среди действующих лиц проводятся репетиции для отработки финала.

Признаки Времени #1442

Сегодня на метеоканале сногшибательные новости. Июньский буря в Денвере, шт. Колорадо. Некоторые дороги даже были закрыты. [и из другого источника] Здесь, в антиподном Южном Полушарии, последние несколько недель мы страдали и еще продолжаем страдать от очень странной погоды. Примеры: В Южной Африке (Йоханнесбург) впервые на памяти в мае – проливные дожди. В прошлое воскресенье у нас в Западной Австралии прошли фантастические грозы с ветрами циклонических скоростей и многочисленными торнадо, которые причинили огромный ущерб всему региону, столицей которого является Перт (за все 175 лет своей истории Австралийцы – выходцы из Европы такого не припоминают). Вдобавок, на Северный остров Новой Зеландии на прошлой неделе обрушились сильнейшие грозы с дождями, объявлено чрезвычайное положение, из-за оползня погибла целая деревня. Тогда как в Чили во время неожиданно жестоких бурянов несколько дней назад до смерти замерзло множество молодых солдат. [и из другого источника] Странно, что CNN [4 июня] сократила свои выпуски новостей о позоде. [и из другого источника] Сообщается о Снегопаде в Сомали [1 июня] <http://somalinet.com/news/world/Somalia/506> 'Первый снегопад в этой части света ... Буря покрыла землю снежным одеялом, местные жители не видели раньше в своей жизни такого никогда.' [и из другого источника] Сегодня вечером [4 июня] чуть южнее Сан-Антонио, Техас, внезапно разразились бури с ветрами в 100 миль в час (160 км/ч), с крупным градом и дождями, в среднем, по 4" (10 см) воды в час! Этого не предсказывали. Попробуй предскажи непредсказуемое!

Признаки Времени #1448

<http://www.aljazeera.com/> 'Самые последние опросы института Гэллупа (Gallup) показывают, что 57% граждан считает, что война не стоит потраченных на нее усилий, и почти такое же количество хочет, чтобы США начали выводить войска и больше их никуда не посылали. На прошлой неделе появились многочисленные признаки беспокойства в редакциях. Газета "The Sun of Baltimore": 'правительство, которое так сильно напортичало с войной'. Газета "Minneapolis Star-Tribune": 'ненужная война, основанная на выдуманных подозрениях. ... Президент Буш и его окружение лгали, а мы все позволяли им это делать.' Газета "Chicago Tribune": 'Держать Американские войска в Ираке – все равно что заливать огонь керосином.' Газета "Seattle Post-Intelligencer": 'Буш упорно цепляется за полностью дискредитировавшее себя утверждение о том, что между старым Иракским режимом, – вне зависимости от степени его незаконности и жестокости, – и атаками 11 сентября 2001 г. существовала некая связь.' [и из другого источника] Мнение Белого дома [9 июня] <http://www.ibrnews.org/Archives/a1647.htm> 'Двое моих здешних друзей мне рассказали, что посреди короткого выступления на прошлой неделе Буш внезапно перестал говорить, его челюсть отвисла, и он уставился в пространство. Спустя некоторое время, когда его слушатели уже собирались позвать врача, он мигнул, качнул головой и начал говорить... о чем-то совсем не в тему. Бессмысленный лепет отчасти был о его собаке. Все мы кладемся, что это происходило с ним на самом деле и было показано на CNN, а еще выразительнее – на FOX. Костюмы на Джордже сидят плохо, поскольку он кривоног и слегка сутул, но в смирительной рубашке он смотрелся бы просто замечательно! В таком бы наряде – да в шестичасовые новости' [и из другого источника] Я обратил внимание, что, когда Буш и Блэр встречались на прошлой неделе, телестанции эту встре-

чу в прямом эфире не передавали, потом показали только фрагменты. Затем Буш давал пресс-конференцию, они ее в прямом эфире тоже не передавали. Они показали Скотта МакКлееллана, рассказывающего о проблемах, а затем, когда намеченное для выступления Буша время вышло, они возвратились к их обычной программе. Весьма странно! Почему бы не показать Буша вживую? [Примечание: свеча Дабы (прозвище Буша-младшего) затрепетала? Может, он разваливается? То ли еще будет!]

Признаки Времени #1449

Сегодня [17 апр.] после некоторого предварительного периода плавного смещения расположение водоворота у Маунт-Июа, Британская Колумбия неожиданно резко изменилось. С 17 февраля водоворот по каким-то причинам отклонился к Востоку, самое большое на 11°. Сегодня он отклонился на 11° к Западу. [и из другого источника] Здесь, в Эль-Пасо, мой компас [23 мая] показывает, что Северный Полюс сдвинулся на 25° к Востоку! [и из другого источника] <http://www.canada.com/edmonton/> 'Канадский ученый, недавно [11 июня] возвратившийся из поездки, целью которой было измерение текущего местоположения Полюса, утверждает, что теперь он покинул Канадскую территорию и переместился в международные воды. Полюс, который, в отличие от географического Северного полюса, постоянно перемещается, по меньшей мере с 1600-го года находился в пределах современных Канадских границ.'

Крайности Погоды

записано 29 июля 2005 г.

В 1995 г., в начале работы сайта ZetaTalk, мы предупреждали, что вплоть до сдвига полюсов в погоде будут наблюдаться и линейно возрастать непредсказуемые крайности, переходы от засухи к наводнениям. Только недавно стало бесспорным, что это происходит неизменно. В то раннее время об этих погодных изменениях предупреждал один ZetaTalk и только ZetaTalk. Наши ранние предупреждения говорят о проблеме глобального потепления, идущего от ядра наружу, вряд ли Глобальное Потепление является поверхностной или атмосферной проблемой, но она вызвано ужасом, испытываемом ядром. Ощущая воздействие приближающейся Планеты X, которая к тому времени начала быстро наращивать скорость для периодического прохода внутрь солнечной системы, ядро перемешивается, плавит вечную мерзлоту и ледники и возбуждает вулканы. В 2003 г., когда проход не произошел, как сначала ожидалось, потому что Планета X остановилась внутри солнечной системы, мы объяснили рост беспорядочности поведения погоды в контексте земного колебания, за которым следуют погодные колебания, если Земля под воздушными массами внезапно утягивается, когда она насильно смещается. К 2005 г. это привело к развитию в океанах петлевых струйных течений, петли отрываются из общей водной массы и закручиваются, как торнадо, воздействуя на нижние слои воздушных масс. Тем временем засухи на планете Земля стали более неодолимыми, а наводнения абсолютно устрашающими, температурные колебания – приносящими летние снегопады в тропики и иссушающий жар в арктические области с образованием сильных штормов, возросших как по количеству, так и по свирепости.

Стало ли все это таким же плохим, как делается перед сдвигом полюсов, когда Землю начнут сметать ураганные ветры, и после этого в каждом регионе земного шара появится новый климат и география? Достиг ли линейный рост, который мы предсказали в 1995 г., своей кульминации? Мы здесь не с добрыми вестями, как не были с добрыми вестями и в 1995 г. Прямой и честный сайт ZetaTalk не для тех, у кого слабое сердце, а для желающих принять серьезное предупреждение и в соответствии с этим действовать.

- Береговые линии будут становиться все более неприветливыми, поскольку формирующиеся над океанами штормы

Торнадо в Воздушных Потоках

записано 25 мая 2005 г.

могут развиваться в стонущее неистовство, которое обрушивается на сушу. Как мы заявили, штормы ураганной силы не разовьются в супер-штормы, более сильные, чем человек уже испытывал ранее, но будут формироваться в непривычных до этого местах и неизменно становиться более сильными и разрушительными. В некоторых местах земного шара береговые линии станут непригодными для проживания, – места, где выращивают урожай или занимаются ловом рыбы, но где люди не смогут постоянно проживать или нормально спать.

- Там, где пустыни сформировались на основании геологических факторов, если движение дождевых облаков блокируют горные цепи, или атмосфера обеднена влагой после длительного прохождения над континентальными массами, это изменится, поскольку изменится направление воздушных потоков. Страны привыкшие к регулярным дождям, а теперь будут страдать от засухи, могут увидеть, что эти засухи превратят их землю в пустыню. Субтропические леса также сформировались благодаря геологическим факторам и воздушным течениям, и есть опасность, что они будут смыты, поскольку дожди не только будут приходить чаще, но и приносить больше воды, поднимаемой быстро движущимися воздушными потоками, перемещающимися над огромными водными поверхностями. Засухи или наводнения, – на Земле останется немного мест, на которые не будет воздействовать одна из этих крайностей, и все это будет влиять на успешность урожая.
- Температурные крайности и, в особенности, температурные колебания возрастут, так что сезоны почти смешаются друг с другом. Хотя ожидается, что летом должно быть крайне теплым периодом, а зима – крайне холодным, человек может обнаружить, что его лето холодное со случайными короткими снежными бурями, а зима будет запутывать зерновые культуры, желающими войти в свою ежегодную зимнюю спячку. Ключевым фактором будет непредсказуемость, поскольку петлевые водные течения и возросшие крайние значения высокого и низкого давления над сушей будут вынуждать атмосферу перемещаться в неожиданных направлениях.

Куда это толкнет человека, когда он узнает о вероятности сдвига полюсов, вызванного проходом блуждающей планеты – Планеты X? Большинство упрямо останется на месте, отказываясь думать о неприятном и предпочитая принять любое объяснение, которое предложит истеблишмент. Страдание возрастет, но будет приводить к бунтам и вспышкам гнева или к болезням от истощения и подавления работы иммунной системы, или к психологической депрессии, которая наступает от ощущения безысходности. Те, кто решит жить и помогать в этом другим, в дилемме остаться или идти найдут нужный аргумент, склонившись в сторону перемещения. Прибрежные районы могут быть приятными, а речные бассейны – богатыми плодородной почвой и торговлей, которая развилась вблизи портов и больших рек, обеспечивая работой, но трудности самообеспечения семьи в доме, расположенном в сельской глубинке, будут казаться все меньшими. Это толчок, который принесут крайности в погоде. Добавьте к этому рост вулканической активности и землетрясений, делающий непривлекательными линии разломов и жизнь в перенаселенных городах, которые, вероятно, пострадают от разрушений, поскольку будет разрушена и разорвана их инфраструктура. Обо всех этих проблемах необходимо будет сказать тем, кто хочет выжить, причем голосом, более громким, чем любые уверения властей. Создайте для себя план. Сократите свои потери. И уйдите от вреда, найдя путь к месту, где вы сможете, по крайней мере, иметь шанс прокормить свою семью и пережить крайности в погоде.

Всю свою жизнь я прожил в Восточной Пенсильвании и в последние месяц или два [24 мая] заметил некоторое изменение в направлении погодной системы. Обычно поток воздушных масс направлен с Запада на Восток. Сейчас области низкого давления перемещаются из региона Среднего Запада в Юго-восточном направлении. Это создает у нас холодную погоду, которая стала здесь примерно на 10-15 градусов ниже нормы. В добавок к этому, возникает больше обычного северо-восточных ветров, которые обычно дуют зимой. Области низкого давления идут с побережья, преобразуются над океаном и перемещаются на Северо-Восток как большая низкая масса дождевых облаков.

С самого начала повествования сайта ZetaTalk мы подчеркивали, что погода будет становиться все более экстремальной, с возникающими и сменяющими друг друга непредсказуемым образом засухами и наводнениями, и что сюда входят непредсказуемые изменения воздушных потоков. Прежде всего на эти течения с преобладающими в атмосфере западными ветрами влияет изменение характера вращения Земли – медленный крен, который утягивает Землю под защитным покровом ее атмосферы и создает в регионах с умеренным климатом завихрения, поскольку холодный воздух с полюсов устремляется в созданные этим движением разреженные области. Второй фактор, воздействующий на эти течения, – имеющиеся теплые и холодные центры, теплые – над континентальными массивами, которые нагреваются или охлаждаются быстрее, чем океан, способный за счет циркуляции в своих глубинах поддерживать более равномерное распределение температур. Горячий воздух легче, чем холодный, и он поднимается вверх, а холодный – тяжелее, и опускается вниз, поэтому возникают штормовые системы, которые стремятся уравнять плотности воздуха. Есть возможность определять температуру, плотность и направление воздушных масс, и поэтому синоптики уже исторически давно предлагают прогнозы, но делать эти прогнозы становится все труднее, отчасти – из-за колебания Земли, которое дергает Землю туда-сюда под ее воздушной мантией, часто – перпендикулярно направлению воздушного потока.

Новый процесс – развитие в потоке воздушной массы вихря торнадо, когда поток разворачивается в обратную сторону, вместо того, чтобы продолжать движение в обычном направлении, высоко в верхних слоях атмосферы. Как учат любого школьника, торнадо возникает при быстром снижении холодного воздуха через более легкую теплую воздушную массу в область разрежения, которая создает для оказавшегося поблизости холодного воздуха такое же непреодолимое притяжение, как черная дыра для гравитационных частиц. В более крупном масштабе, – ураганы и их партнеры – тайфуны или циклоны – это более крупные движущиеся вихри, стремящиеся выровнять давление в воздухе. Если торнадо и ураганы могут возникать в нижних слоях атмосферы, в местном масштабе, то почему бы им не появляться и в верхних слоях атмосферы? Ясно, что это вызвано не Глобальным Потеплением, которое приводит к постепенному поднятию частей воздушной массы, и Глобальное Потепление не было ответственно за идущее снизу таяние вечной мерзлоты и ледников или за таяние полюсов. Это, как мы часто заявляли, происходит из-за общего завихрения земного ядра под влиянием Планеты X, которое также создает во всем мире возросшую вулканическую активность. Но турбулентность в легко изменчивой атмосфере – это реакция на внезапные изменения направлений потоков, происходящих из-за все более и более сильного колебания Земли.

Во время колебания сначала дует слабый ветерок, затем он вырастает до резкого с образованием ветра выраженного Северного или Южного направления и, в заключение, он начинает завихряться, стремясь выровнять либо давление, либо температуру, как происходит над обширной областью в любой другой большой воздушной массе. Поведение Торнадо в воздушном

потоке приводит к неожиданным скачкам температуры и изменениям характера штормовой системы, – модель, отмеченная уже в 2004 г., когда несколько ураганов повернули обратно, атаковав Восточное Побережье США, или изменили направление вопреки своему предсказанному и обычному пути. Последуют еще более необычные модели, поскольку колебание Земли не прекратится и ее захват не ослабнет. Совершенно напротив, она перейдет к более ужасным событиям, в то время как восседающие в Вашингтоне, в Белом Доме, ответственные за сокрытие играют с правдой, как играл Нерон, когда поджигал Рим. Исход у этих политических деятелей и воротил власти будет не лучше, чем у Нерона.

Отклонения в характере погоды, предвещающие приближение гигантской кометы, не будут в начале выходить за пределы нормы. Пока метеорологи могут находить сообщения о подобных отклонениях в книгах, или в рассказах о старых временах, никто не будет этим слишком встревожен. Погода обычно и так является постоянной темой бесед, но интенсивность этих обсуждений изменится, когда обеспечение каждого человека продовольствием в итоге выйдет за обычные допустимые рамки. С этого момента начнут поступать Тревожные Звонки. Все попытки объяснить изменения глобальным потеплением из-за парникового эффекта столкнутся с препятствиями, поскольку погода будет непредсказуемой. Области мира, которые раньше на памяти человечества были пустынями, станут вследствие постоянных и продолжительных дождей болотами. Местности с умеренным климатом, в которых раньше периодически или небольшие дожди, будут испытывать тяжелые засухи. Причины этих изменений не будут очевидными. Они лежат глубоко – в области ядра Земли, и метеорологи отказываются их рассматривать, поэтому их предсказания атмосферных процессов никогда не будут правильными.

ZetaTalk: Возвешение, записано до 15 июля 1995 г.

Среди даваемых властями объяснений геологических изменений все чаще распространяется версия о снижении высотных воздушных потоков. Почему высотные воздушные потоки могут опускаться? Любой, кто интересуется сообщениями о погоде, знает, что предсказание погоды – это наука. Дождь просто так не случается, он происходит, когда сырой теплый воздух вытесняется вверх массами холодного воздуха, которые остаются в более низких слоях, охлаждая этот воздух, делая его более плотным и, таким образом, более тяжелым. Дождь формируется, когда теплый воздух начинает охлаждаться и, поднимаясь, сжиматься, увеличивая при уплотнении свою влажность. Таким образом, если примитивный человек думает, что дождь является проклятием или благословением богов, современный человек усматривает в нем причину. Какая же причина объясняет снижение высотных воздушных потоков?

ZetaTalk: Снизившиеся Высотные Воздушные Потоки, записано 15 ноября 1996 г.

Отталкивание уязвимого Северного Полюса Земли в противоположную сторону начнет происходить с большей силой, будет возникать отскок назад для более сильного выравнивания в соответствии с доминирующим голосом Солнца, и за этим последуют изменения в погоде!

ZetaTalk: Колебания Погоды, записано 6 декабря 2004 г.

Лунный Танец

записано 11 марта 2005 г.

Не могли ли Зеты или их братья начать игру с Луной, чтобы привлечь внимание человеческой расы?



Уже почти на протяжении года даже случайному наблюдателю должно быть видно, что орбита Луны заметно сместилась. Лучшей аналогией, используемой для ее описания, может служить человек с широкополой шляпой на голове. При нормальной орбите Луны эта шляпа располагается почти точно над верхушками ушей, на одинаковом расстоянии от каждого, только с незначительным наклоном. То, что нормальная орбита Луны находится близко к экватору Земли и к эклиптике, периодически иллюстрируется солнечным или лунным затмением, при которых Луна отбрасывает тень на Землю, или наоборот – Земля покрывает тенью Луну. Однако шляпа над обоими ушами располагается почти одинаково. То, что наблюдалось с Лета 2004 г., происходило из-за наклона шляпы, которая оказывалась высоко над одним ухом и низко над другим, что часто было наиболее заметно по повороту лица на ее поверхности.

Сегодняшняя необычная орбита Луны *не объясняется* колебанием Земли, которая его совершает, чтобы позволить своему Северному Полюсу уклониться от потока магнитных частиц, вылетающих, как из брандспойта, из Планеты X, скрываясь от нее из вида, – будто голова под шляпой немного дергается. Мы утверждали, что Луна сохраняет преданность Солнцу, а также Земле, и поэтому можно было бы ожидать, что ее орбита будет стремиться устоять при любом воздействии, – как при колебании Земли, так и при ее наклонах, но сегодняшняя странная орбита Луны *не объяснима* также любым стремлением придерживаться середины Земли, а также середины Солнца. Она уклоняется от них, фактически, более экстремально, простираясь вне середины обоих тел. Луна, как шарик, движущийся вокруг шляпы по ее внешнему краю, в течение одной части месяца видна далеко на Севере, а двумя неделями позже – далеко на Юге. Почему?

Мы упоминали, что Планета X захватила Землю, Венеру и Темный Двойник Земли вихревым течением, образовавшимся в потоках частиц, которые выбрасываются из Солнца к Планете X и *огивают* ее. Они пойманы всеми теми силами, которые помещают планеты на их орбиты и удерживают их там, чтобы они оставались на них. Одни потоки частиц, из всего разнообразия которых человечеству известна лишь крошечная доля, вытекают из полюсов Солнца и возвращаются к его середине, другие, которые человеку известны как солнечный ветер, равномерно истекают из его поверхности, третьи, которые человеку известны как магнитные частицы, истекают из его Северного полюса и возвращаются в Южный полюс, остальные избирают свой характер течения, приспосабливаясь к своей нише, не занятой другими. То, что все планеты выстраиваются в плоскости эклиптики, проходящей через середину Солнца, происходит из-за *огромного* числа частиц, которые выбрали первый из указанных маршрутов, возвращаясь под действием силы в середину Солнца и сметая за собой все, что находится сверху и снизу него. Планеты удерживаются вдали от Солнца потоком еще одного вида частиц, образующих гравитационную Силу Отталкивания.

С какими силами имеет дело бедная Луна? Вихревые токи, *огивающие* Планету X, протекают снаружи ее границ, приходя от ее верхнего и нижнего края, и стремятся заполнить все пустоты. Однако на все воздействует пресс частиц, выравнивающих с эклиптикой, будь то внутри вихревого течения или за его пределами. Венера остается в своем положении, вблизи к Солнцу и к Планете X. Темный Двойник, разделяющий с Землей ее орбиту, прижимается к Земле сбоку. Поскольку частицы несутся вокруг Планеты X и образуют завихрения, они сталкиваются с Землей и однотипными ей планетами, и также завихряются вокруг них. Такая вот суматоха, представленная главным образом в эклиптике, в которой обычно движется Луна. Луне проще избежать переполненного пути, что она и делает, уходя на большей части своей орбиты слишком высоко, а потом – слишком низко. Она движется высоко и низко, чтобы избежать движения по среднему перегруженному пути, поскольку делает это из-за начавшейся драмы наклона орбиты перед приближением Планеты X, которая просто стала выражена теперь более экстремально.

Признаки Времени #1352

То и дело натыкаешься на сообщения о повороте Луны во время ее ночного прохода, но, похоже, камеры ни у кого и никогда под рукой не оказывается. Ну вот, мне вчера ночью [27 фев] повезло с ясным небом, так что я взял свою дешевенькую 3,3 мегапиксельную с 10-кратным оптическим увеличением и снял несколько изображений Луны. Первое – в 0:55 CET (по центрально-европейскому времени), второе – в 4:17 CET, на востоке Нидерландов. Оба изображения были сделаны горизонтально удерживаемой камерой и с 10-кратным оптическим увеличением. Сегодня я взял 2 Луны, то есть ее изображения, с максимальным размером в пикселях, из памяти камеры и составил композицию, выполнив кое-какую обработку изображений, чтобы выделить особенности Луны и все такое прочее. Четко виден резкий поворот. <http://www.rumormillnews.com/cgi-bin/forum.cgi?read=65862> [Примечание: значительный поворот Лица на Луне, указывающий на наклон Земли под лунной орбитой, отмечается уже в течение нескольких месяцев.]

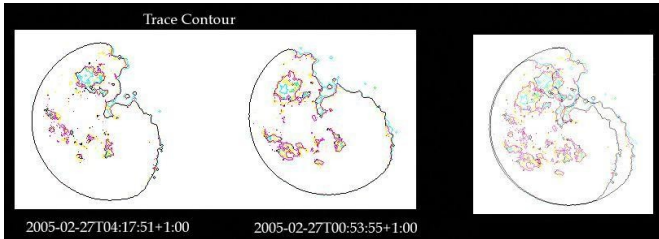

Возвращение Хвоста

записано 7 апреля 2005 г.

В течение прошлого года я получал в Японии снимки Крылатого Шара. В то время крылья были с верхней левой и нижней правой стороны от Солнца. На снимке Крылатого Шара, который я сделал этим утром, крылья идут сверху справа и внизу слева. Имеет ли это какое-то значение? [Снимки для сравнения, полученные этим фотографом в 2004 г. – со специальными линзами для снижения ослепительного солнечного блеска, и в 2005 году, на фотографии, которая к тому же сделана без линз, но стрелке явно виден лунный вихрь.]

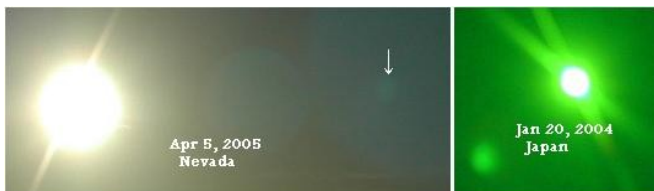

Летом 2003 г., когда Планета X неслась к Солнцу и Земле, эта драма была видна полностью, поскольку она происходила на другой стороне от Солнца, и когда планета приближалась можно было видеть весь комплекс, солнечный свет отражался от этого комплекса, поэтому он был ясно освещен, было эффектно видимо тело Планеты X с вереницами лун и пылевое облако. Это был также период, когда из-за этого отражения света было заметно восходящее и садящееся вместе с обычным Солнцем Второе Солнце.



В течение Лета 2003 г. хвост Планеты X опылял Землю, поскольку он выходил из Северного Полюса Планеты X, состоя из намагниченной железной пыли, и во время этого подхода Северный Полюс Планеты X был направлен к Южному Полюсу

Солнца. Летом 2003 г. было много сообщений, в которых говорилось о появлении в атмосфере красной пыли, о сверкающих красных солнечных закатах и о выпадении этой красной пыли на Землю в необычных местах. Но в то время, когда Планета X огибала Южный Полюс



Солнца, об этом пылевом облаке или о струе магнитной пыли, выбрасываемой из этого Северного Полюса, как из брандспойта, было слышно мало. Это было из-за того, что Северный Полюс Планеты X буквально прилип к Южному Полюсу Солнца, как и можно было ожидать от большого магнита, который подошел так близко к отцу всех магнитов солнечной системы – к Солнцу. Поэтому красное пылевое облако и лунные вереницы Планеты X отвернулись от Земли к Солнцу, став в течение 2004 г. менее видимыми. Видимость Планеты X в 2004 г. уменьшилась также потому, что солнечный свет, отражавшийся от плотно охватывающего пылевого облака, укравшего тело планеты, уходил обратно к Солнцу, а с Земли, если надо было искать доказательства существования Планеты X, в лучшем случае, был виден только тусклый пуховой шар.

В течение этого последнего месяца Нэнси получила поразительные признаки того, что хвост Планеты X опять возвращается к Земле. Это могло, конечно, произойти, потому что Северный Полюс Планеты X начал разворачиваться на месте во время ее Плавного Разворота на 270°, который мы описали как предшествующий 3-м Дням Темноты. Северный Полюс Планеты X поворачивается по часовой стрелке, в то время как сама Планета X остается на месте, и пока поливает Землю из брандспойта струей магнитных частиц, она отталкивает Северный Полюс Земли, временно поворачивая в течение этих дней Северное Полушарие Земли в сторону от себя. Мы описали плавный разворот как медленный процесс, предшествующий этим драматическим дням. Но во время этого медленного процесса хвост Планеты X с множеством лунных верениц и огромным пылевым облаком появляется с правой стороны Солнца (если смотреть из Северного Полушария). Есть ли какие-то признаки того, что это уже происходит? Вдобавок к возобновившимся сообщениям о красных солнечных закатах и красном небе, особенно в Южном Полушарии, с ep>правой стороны от Солнца стали впечатляюще видны лунные вихри и крадущийся хвост Планеты X.

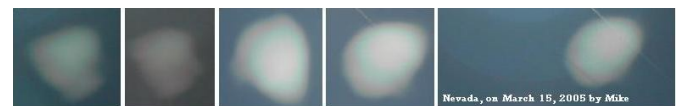

Так как эти магнитные частицы выбрасываются из Северного Полюса Планеты X в космическое пространство и улетают за Землю, они влияют на наклон Юпитера и Сатурна, склонивших верхушки своих полюсов, входы которых действуют как каналы для магнитных частиц, исходящих, в дополнение к этому потоку от Планеты X, также и от Солнца. Почему же эти гигантские газовые планеты наклоняются, и почему в том направлении, из которого исходят эти дополнительные частицы? Точно также внезапно возникли сообщения, что Луна поднялась так, что ее орбита неожиданно сместилась к северу Земли. Луна перешла на крайне смещенную орбиту, уходя слишком далеко к Северу после новолуния и слишком далеко к Югу после полнолуния, но в настоящее время она находится слишком далеко на Севере за несколько дней до новолуния. Чего же избегает Луна при своем подъеме к Северу Земли? Она стремится избежать возмущенных потоков частиц, захватывающих тела в образовавшийся перед Планетой X вихрь – вихрь, в который попала несчастная Земля. Магнитные частицы, летящие из брандспойта в вихрь, увеличивают его общую плотность, и он поднимает только в том направлении, куда может двигаться –

вверх над возмущенным потоком, который приходит по-прежнему с Юга.

Во время этого разворота Планета X отклонит к Земле свой Северный Полюс, отталкивая от себя Северный Полюс Земли и порождая во время такого временного выравнивания полюс-к-полюсу предсказанные 3 Дня Темноты. Вступая в этот разворот, Планета X вращается на местотак, что ее Северный Полюс больше не будет направлен почти прямо на Солнце, а уйдет в другую сторону, разворачиваясь к Земле, но это изменение происходит не внезапно, а постепенно. Когда же Планета X начнет медленно поворачивать свой Северный Полюс, входя в этот разворот в направлении Земли по часовой стрелке?

ZetaTalk: Пьяный Крен, записано 19 ноября 2004 г.

Земля на Дыбе

записано 16 апреля 2005 г.

Недавно мы заявили, что Колебание Земли вызывается тягой, испытываемой Атлантическим Разломом, выравнивающей его с Планетой X, а еще раньше подчеркивали факт отталкивания Северного Полюса Земли, поскольку ему все больше и больше противодействует Северный Полюс Планеты X. Мы утверждали, что это колебание, имеющее вид Фигуры 8, если посмотреть на земные полюса из космоса, создает места Вздымания Магмы – вблизи южного магнитного полюса Земли, вдоль хребта Анд и в Африканском Разломе, а также места Провалов Магмы – в Средиземноморье, Японии и на Западном Побережье США. Наглядный признак завихрения магмы в пустотах, получающей под поверхностью противоречивые указания, которое иным образом не могло получить никакого вещественного доказательства, был замечен людьми, наблюдавшими за (изменившимися направлением вращения) стоком воды в своей ванной и (шаровым) фонтаном, подсказавшими нам идею *связать* это с пустотами в магме. Связано ли с этим также увеличение вулканической активности? Да, действительно. Очевидно, что магма, ударяющая в точки, где сталкиваются более одного магматического потока, врезаясь в земную кору, будет вызывать возросшую вулканическую активность, поскольку вулканы по своей природе – это места выхода под давлением магмы. Почему вулканы около точек вздымания магмы у магнитного южного полюса увеличили свою активность через месяцы после отламывания большой платформы, которое произошло в декабре 2004 г.? И какую это имеет связь с наблюдающимся в то же самое время усилением темпа извержения вулканов *во всем мире*? Ясно, что магма ударяет сильнее, пустоты завихряются энергичнее, но что *это* означает?

Во время своего медленного крена Земля испытывает много противоречивых указаний. Она располагается в том месте, где возникает выравнивание воздействия планет, которое проявляется как баланс между гравитационным притяжением Солнца и силой его отталкивания – антигравитационной силой, которая возникает между планетарными телами, когда они подходят близко друг к другу. Она находится там, где достигается компромисс с другими планетами, каждая из которых находит такую нишу, где потоки частиц не перенасыщены и не создают завихряющее разрежение. Она выравнивается в магнитном отношении с Солнцем, и ее вращение также диктуется движениями масс внутри Солнца, за которыми постоянно следует расплавленная магма Земли. Когда вошла Планета X, ставшая для Земли еще одним воздействующим фактором, который ей нужно учитывать, это не привело к отрицанию других действующих сил. Земля с теми своими частями, которые менее всего способны игнорировать указания, получаемые в старом режиме, претерпевшем последние изменения, стремится следовать каждому указанию.

Сильно намагниченное земное ядро полно решимости слушаться Солнца, и делает это до момента прохода, когда Планета X подходит очень близко к Земле и стоит между Землей и Солн-

цем так плотно, что указания Солнца отрицаются. Все предсказанные события – 3 Дня Темноты, 6 дней восхода Солнца на Западе, остановка вращения и внезапный сдвиг полюсов – возникают тогда, когда земным ядром по существу овладевает Планета X.

В магнитную сеть захвачена и земная кора, которая также сильно намагничена в местах типа Атлантического Разлома и прикреплена к ядру способами, которые человек пока еще не знает, поскольку расплавленная лава не однородна, и в целом не может течь так уж свободно. Это также создает движущую силу при суточном вращении Земли. Землетрясения, возникающие между проходами Планеты X, – это, по существу, толчки от последнего сдвига полюсов, и рост землетрясений из-за присутствия в настоящее время внутри солнечной системы Планеты X происходит вследствие тянущего усилия в отношении коры, заставляющего ее входить в магнитное выравнивание с Планетой X. Поэтому еще до сдвига полюсов, когда платформы высвободятся из блокировки, кора, по существу оказавшаяся на дыбе в положении мученика, может далеко не только быть разорванной.

Магма, большие массы которой фактически являются жидкими, обладая способностью двигаться свободно, является слабым звеном, это та часть физической Земли, которая может реагировать на диктующие влияния Планеты X легче всего, и это – причина недавнего роста вулканической активности. Если ядро подвержено влиянию Солнца или Планеты X, а кора растягивается на дыбе и может только стонать, то магма может вращаться быстрее, ударяя под корой в точки воздействия магмы с более высокой скоростью и воздействуя на них снизу с большей силой, завихряясь под области разрежения магмы более энергично и втягивая в процесс вздымания более обширные зоны. Земля, оказавшаяся на дыбе, источает магму.

Признаки Времени #1384

В список наблюдения добавлены еще 79 вулканов [16 апр.] <http://www.todayonline.com/articles/45519.asp> 'В пятницу, сразу же после того, как Индонезийский остров Ява встряхнули два землетрясения, Индонезийские сейсмологи внесли в список "внимательно наблюдаемых" вулканов, в дополнение к уже имеющимся там 11, еще 79. Газета "New Straits Times" пишет, ссылаясь на индонезийских экспертов, что есть опасность сильного извержения. Еще в четверг в списке индонезийских ученых было только 11 вулканов. [Но] возникла необходимость во внимательном наблюдении еще за 79 вулканами, и они контролируются всеми постами наблюдения.'

Признаки Времени #1382

<http://home.att.net/~thehessians/disasterwatch.html> [13 апр.] 'Гора Таланг (Talang) в Индонезии – на грани полного извержения. Еще один вулкан в Индонезии, Тангкубан Переху (Tangkuban Perahu), на острове Ява, внезапно ожил и загрохотал, что заставило ученых поднять статус вулкана до "активного" и запретить к нему доступ. За последние несколько дней зарегистрированы сотни вулканических землетрясений. На третьем вулкане в этом районе – Дитя Кракатау (Анак-Кракатау), находящемся в Зондском проливе, к западу от Явы, за последние два дня произошло более 32 вулканических землетрясений.' [И из другого источника] Вулканологи также наблюдают за 3 вулканами на Филиппинах – Майон (Mayon), Таал (Taal) и Канлаон (Canlaon). Стал проявлять активность и Йеллоустон. В Аргентине вулканы также активизируются и становятся опасными. Одновременно начали выбрасывать дым из своих вершин Эгон (Egon), Карангетанг (Karangentang), Таланг (Talang), и Ясур (Yasur). Амбрим (Ambrym), Чикурачки (Chikurachki), Колима, Фуэго (Fuego), Карымский, Килауэа, Ключевской, Кракатау, Манам (Manam), Майон, Гора Эребус, Гора Святой Елены, Пакайя (Pacaya), Рабаул, Санта-Мария, Шивелуч, Стромболи, Суванозе-Дзима (Suwanose-jima), Тунгупраха (Tungurahua), и Вилларика (Villarrica) близки к тому, чтобы начать выбрасывать дым!

Солнечный Ожог

записано 11 декабря 2005 г.

Почему цвет Солнца в дневном небе, который мы видим теперь, изменился с желтого на серебристо-белый? Вы уже привыкли быть способным найти Солнце всего за пару секунд и видеть желтое Солнце. Однако из-за возрастания его диффузной яркости теперь трудно даже больше смотреть в направлении Солнца. При всей этой яркости трудно даже увидеть сферу, которая представляет собой Солнце. Теперь это действительно вредно для глаз.

Чрезмерно блестящее Солнце было отмечено в 2003 г., когда Планета X ворвалась внутрь солнечной системы с направления от Ориона и с визгом затормозила до остановки, поскольку приблизилась к Солнцу и наскочила на действие силы отталкивания. Хвост Планеты X, на который сила отталкивания не воздействовала, сохранил свой движущий импульс и пронесся мимо Солнца, доставив к Земле красную пыль и странные атмосферные изменения. Поскольку летом 2003 г. Земля по отношению к Солнцу была на противоположной стороне от этой драмы, она оказалась на пути этого несущегося хвоста. Так как Планета X отбрасывает свой хвост от Северного Полноса, и это происходило вблизи солнечного Южного Полноса, то хвост в то время был направлен к Солнцу. Но зимой 2003 г. Земля обошла свою орбиту кругом, оказавшись на стороне Планеты X, поэтому была на тот момент в стороне от хвоста.

Летом 2003 г. было отмечено, что люди получают более сильный загар, строительные рабочие, которые привыкли длительное время работать на открытом воздухе, замечали необычную склонность к обгоранию. Зерновые культуры в том году во многих местах также созрели на две недели раньше, и были распространены комментарии о большой яркости Солнца. В течение 2004 г. все это, казалось, рассеялось, но теперь их те же самые признаки и комментарии возобновились. Что же изменилось? В течение 2004 г. Северный Полнос Планеты X был "привязан" к южному Полносу Солнца, и поэтому ее хвост был направлен к Солнцу. Но, как мы объясняли, когда она пересекает эклиптику, проходящую через середину Солнца, должен произойти разворот на 270°, при котором Планета X повернется на месте, выравниваясь по расположенным над эклиптической линией магнитного потока и направляя Северный Полнос наружу – от Солнца. Поэтому хвост снова будет направлен к Земле, и многие из явлений, испытанных в том году, повторятся.

Что это будет означать? Увеличение количества огненных шаров и грязи, входящей в земную атмосферу. И конечно, возрастание красной пыли со всеми сопутствующими признаками, такими как кроваво-красная Луна и оседание налета на крышах и верхних частях автомобилей. Так как хвост намагничивается и приобретает магнитный заряд, на него снова будет воздействовать земное магнитное поле, поскольку оно существует и в атмосфере. Ядро Земли в это время реагирует на более сильные диктаты от Солнца и во-вторых – от Планеты X, но атмосфера подвержена воздействию доносящегося хвоста, и поэтому может последовать драма. В 2003 г. был период неустойчивости электрической связи и отключений электроэнергии, затронувших страны всего мира. Он может возобновиться, поскольку был вызван заряженным *хвостом*. В то время отмечалось появление неоновых облаков, окрашенных в красный цвет и по-видимому чем-то освещенных, сейчас будут возникать как эти, так и другие атмосферные явления.

Каковы причины солнечных ожогов, интенсивной яркости, которая не переходит в увеличенный нагрев и не может быть связана с солнечной активностью или солнечными пятнами? Будет возникать туманная масса с внутренним светом, создающим равномерное освещение, потому что свет рассеивается и отражается назад к наблюдателю. Имеется ли там большее количество света, или это просто рассеянный свет? Радуга испускает видимый свет различного ступенчатого спектра, потому что он отклоняется к наблюдателю водой, содержащейся в об-

лаках, но обычно преобладает белый свет, поскольку в спектре присутствует свет *всех* оттенков. Если Солнце больше не выглядит желтым, то это происходит потому, что все световые лучи рассеиваются и мешают образованию обычного устойчивого состояния с желтой окраской. Во время радуги не генерируется никакого дополнительного *тепла*, и когда рассеиваемый свет возвращается, разности теплоты не отмечается.

Восприятие повышенной интенсивности происходит из-за смешивания цветов в видимой области спектра, те участки солнечного спектра, к которым глаз может адаптироваться лучше всего, в нем больше не представлены. Раньше вы глядели на заходящее Солнце, имеющее желтый или оранжевый цвет, без затруднений, хотя Солнце было все еще видно, и его лучи входили в ваш глаз с полной силой. Ваше Солнце утратило желтый цвет, влияющий на способность вашего глаза на него смотреть, поскольку лучи Солнца беспорядочно рассеиваются, предоставляя вашему глазу ту же смесь, которая присутствует у полуденного Солнца, поэтому и возникает восприятие повышенной яркости. Аналогичная вещь получается с лучами, создающими загар, которые обычно не отклоняются к наблюдателю на закате или в другое время, отличное от полуденного, а теперь рассеиваются, достигая кожи каждого человека. Определенное время дня больше не является защитой от загара. Это будет становиться только хуже, поскольку хвост продолжает разворачиваться к Земле.

Признаки Времени #63

Почему в эти дни солнечные лучи обжигают кожу сильнее? За эти два дня [25 июня 2003 г.] я находился на улице всего несколько часов, и было не очень жарко, но я загорел, конечно не сгорел, как в прошлые годы, но как можно загореть так быстро? Я помню, что 20 лет назад чтобы загореть требовалось недель 6. Я ведь двигался, а не лежал на солнце. [и от другого автора] Да, в Квебеке Солнце кажется более белым, быстрее загоритесь. Слишком ярким, а ведь лето только началось. [и от другого автора] Эта штука становится день ото дня все ярче, смотрите <http://www.stephenville.com/weather.asp> Гораздо ярче, чем на прошлой неделе. На прошлой неделе я мог смотреть на него и подождать, чтобы различить очертания Солнца и увидеть его. Сейчас при такой его яркости я не могу даже смотреть на Солнце. Так же, как на Санторинской веб-камере.

Признаки Времени #75

Я заметил, что Солнце имеет гигантский размер. Оно что, выросло? У меня есть снимки. Сделанные в разные дни примерно в одно и то же время. Видна большая разница в размере. Небеса кажутся отбеленными [30 июня 2003 г.]. Я работал за пределами Флориды 18 лет и говорю вам, что с Солнцем что-то происходит. [и от другого автора] Я нахожусь в Северной Вирджинии. Здесь нет радуги, но небо имеет такой ярко-белый, жесткий, туманный блеск, который заставляет глаза слезиться, когда на него смотришь. Не могу сказать, сколько там солнц, но что бы это ни было, оно очень яркое.

Признаки Времени #81

Красная пыль во Флориде появляется гораздо больше, чем раньше. Когда я сделал сегодня вечером снимок Луны [2 июля 2003 г.], то заметил, что облака после заката слишком красные. Там также есть большое темное облако, которое нависало после заката над западной частью горизонта в течение последних 3 дней. Там был гигантский красный ореол, также окружающий вечером Луну. [и позже] У нас на Западном Побережье Флориды толщина красной пыли все возрастает. Сегодня вечером [3 июля 2003 г.] пыль была даже толще, чем прошлой ночью, и начинает садиться на машины. Сразу после заката каждое облако в небе – красное. Планета должна сейчас двигаться с большой скоростью. Интересно, за какой срок до прохода СМИ и обычные люди над этим задумаются? [и из другого письма] В течение последних нескольких недель [3 июля 2003 г.] я наблюдал на севере Миссури закаты. Таких красных в своей жизни я никогда не видел. [и из другого письма] Это изображение красного неба [4 июля 2003 г., полдень] во Фраене (Fraena) на северо-западе Норвегии.

Признаки Времени #80

Я – фермер из Иллинойса. Многие мои друзья обсуждают, какое этим летом яркое Солнце. [1 июля 2003 г.] Я также хорошо это заметил. Несмотря на относительно прохладный до настоящего момента сезон роста, наши урожаи для этого времени года хорошо продвинулись. Это фото заката прошлым вечером необычно, потому что на закате никогда не было так ярко. [и из другого письма] Урожай вишни у нас, на Севере Юты, созрел на две недели раньше срока [3 июля 2003 г.], а затем внезапно, после сильного дождя на прошлой неделе они начали лопаться. Фермеры никогда не видели чего-либо подобного. Что-то определенно происходит.

Признаки Времени #115

За завтраком с друзьями с работы этим утром [14 июля 2003 г.] двое парней упомянули, что Солнце недавно стало казаться очень ярким, что делает езду утром и вечером обратно очень трудной. Они ездят по одной и той же дороге годами и не могут вспомнить момента, когда у них было столько беспокойства по поводу видимости дороги.

Наклон Влево

записано 7 декабря 2005 г.

Вступая в этот разворот, Планета X вращается на месте, так что ее Северный Полюс больше не будет направлен почти прямо на Солнце, а уйдет в другую сторону, разворачиваясь к Земле, но это изменение происходит не внезапно, а постепенно. Когда же Планета X медленно качнет своим Северным Полюсом, входя в этот разворот по часовой стрелке в направлении Земли?

ZetaTalk: Пьяный Крен,

записано 19 ноября 2004 г.

Восход Солнца на западе происходит потому, что Северный Полюс Земли, отклоняясь от Северного Полюса Планеты X, который появляется с Востока, перемещается так, чтобы не оказаться на Западе ... и Земля стремится лечь набок.

ZetaTalk: Разверзшийся Ад,

записано 2 января 2005 г.

Когда Северный Полюс Планеты X начнет откидываться к Земле, он направит на Землю массивный хвост и осколки, присутствующие в этом хвосте.

ZetaTalk: Больше и Ближе,

записано 4 февраля 2005 г.

Северный Полюс Планеты X поворачивается по часовой стрелке, в то время как сама Планета X остается на месте, и пока поливает Землю из брандспойта струей магнитных частиц, она отталкивает Северный Полюс Земли, временно поворачивая в течение этих дней Северное Полушарие Земли в сторону от себя. Мы описали плавный разворот как медленный процесс, предшествующий этим драматическим дням. Но во время этого медленного процесса хвост Планеты X с множеством лунных верениц и огромным пылевым облаком появляется с правой стороны Солнца (если смотреть из Северного Полушария).

ZetaTalk: Возвращение Хвоста,

записано 7 апреля 2005 г.

Мы заявляли, что когда Планета X повернется на месте в начале Разворота на 270°, она будет это делать по часовой стрелке, если смотреть сверху (с севера) как предпочитают мысленно представлять солнечную систему астрономы человечества. Это получается потому, что во время прохода мимо Солнца Планета X имеет ретроградное вращение, т.е. вращение по часовой стрелке, соответствующее ее ретроградной орбите. Мы упомина-

ли об этом развороте на 270° как о медленном развороте, временной интервал для начала которого или окончания мы давать не будем, поскольку окончание включает в себя скверные 3 Дня Темноты, быстро переходящие в замедление вращения до полной остановки и неизбежный сдвиг полюсов. Во время этого плавного разворота на 270° есть много этапов, и некоторые из них были нами предсказаны более чем за год.

1. Мы заявили, что, поскольку Планета X поворачивает свой Северный Полюс направо, то Земля будет отклонять свой Северный Полюс от этого брандспойта, извергающего магнитные частицы, по существу, – падая набок влево. Эти направления даются для просмотра из северного полушария в дневное время. Начался ли уже этот процесс? Глядя в ночное небо из северного полушария, Полярная звезда и Южный Астрономический Полюс обычно указывают точно на Север или точно на Юг, но если Земля наклоняется набок, они будут все больше и больше смещаться от центральной оси. При этом наблюдении для любого данного места нужно учитывать возрастающее колебание Земли. И разве недавно это возрастающее колебание не было замечено?
2. Если Земля приостановилась на своей орбите и была захвачена в вихревую воронку, образовавшуюся в потоках частиц, приходящих от Солнца, расположенного сзади Планеты X, то Земля, являющаяся магнитом, может устанавливаться внутри этой вихревой воронки с некоторым отклонением. Чтобы избежать влияния струи магнитных частиц, исходящих как из брандспойта из Северного Полюса Планеты X, Земля будет стремиться двигаться в сторону, противоположную направлению вращения воронки, и это делает Планету X видимой справа от Солнца. А разве недавно такие наблюдения не делались?
3. За возросшим колебанием Земли следуют Колебания Погоды, из собранных со всего мира данных Нэнси очень хорошо зарегистрировала Фигуру в виде 8. Увеличилось перемешивание атмосферы, поскольку во время колебания Земля внезапно поворачивается под этим защитным воздушным покровом, в результате чего возникают штормы, вне сезона, в середине зимы – ураганы, и в снежных буранах образуются торнадо, и конца этому в обозримом будущем не видно! Разве такие нарушения погоды уже не начались?
4. Возросшее колебание, которое возникает под воздействием присутствия Планеты X, создает в коре, как и в ядре Земли, напряжение. Воздействие на ядро и кору происходит поразному, в различной степени, и поэтому создается конфликт между указаниями коре от ядра и указаниями от Планеты X. Поэтому ее тянет в разных направлениях, увеличиваются землетрясения, разрывается Атлантика, сжимается Тихий океан, вытягиваются зоны растяжения, и магма под корой взбалтывается, вызывая возросшую активность вулканов. Разве недавно не был замечен такой рост землетрясений и вулканической активности?
5. Хвост Планеты X, больше не направленный к Солнцу, а развернувшийся в сторону Земли, будет опять приносить осколки и красную пыль, которые доносились в атмосферу Земли в 2003 г.. Это происходило тогда, когда Северный Полюс Планеты X был направлен к Солнцу и Земле, и Земля, находясь по отношению к приближающейся Планете X с другой стороны от Солнца, получала загрязненную струю солнечного ветра. Разве падение этих осколков и возобновляющаяся активность огненных шаров уже не начались?

К чему это приведет? Когда разворот на 270° закончится, Северный Полюс Земли откинется в сторону от Солнца, так что северное полушарие погрузится в 3 дня темноты и повернется дальше, создав предсказанные в Исламе 6 дней восхода Солнца на Западе, прежде, чем Земля во время замедления вращения и его остановки не встанет прямо рядом с вновь развернувшейся вертикально Планетой X, и затем наступит час сдвига. Но это случится на завершающей стадии разворота, который происходит медленно. Можно воспринимать это возрастающее падение Земли набок, влево, и мы уже проходим по имеющимся в записях предсказаниям, что перед этим опрокидыванием набок с

разворотом в 3 дня темноты вся Земля, с Севера до Юга, будет нежиться в свете Солнца. Что произойдет *еще*, помимо признаков этого разворота на 270°, которые мы предсказали и которые постепенно начнут появляться?

Если оправданием для мучений, притесняющих Землю во время прибытия Планеты X в солнечную систему в 2003 г. и последующего подхода было Глобальное Потепление, или повышенная эмиссия из Солнца, или норовистые потоки астероидов, то как использовать эти оправдания, когда Земля упадет набок? Таким образом, одним из стрессов будет хрупкое сокрытие со все более и более презираемой Администрацией Буша и их лакеем – НАСА, взявшим на себя вину за сокрытие. Хрупкость уже достигла крайнего предела, экономика будет рушиться, наряду с введением регулирования цен и мер контроля над беспорядками, банковские системы выставят свою охрану, и банкротство станет настолько частым, что объявления о нем будут помещаться скорее на странице некрологов, а не на первых полосах новостей. Мы надеемся, что более очевидные земные изменения, которые невозможно объяснить выдвинутыми сокрытием оправданиями, приведут к обсуждениям в главных средствах информации всего мира предсказаний о Конечных Временах с точным описанием подробностей, имеющихся во всех больших религиях мира и у истинных пророков.

Это должно, по нашему мнению, занять одинаковое время с объяснением, что должен *делать* обычный человек в наступающем для него затруднительном положении. И с предоставлением информации по выживанию, на которой сайты ZetaTalk и Тревожные Времена, а также новые [архивы Блог-радио](#) с записями Нэнси всегда акцентировали внимание.

Признаки Времени #1519

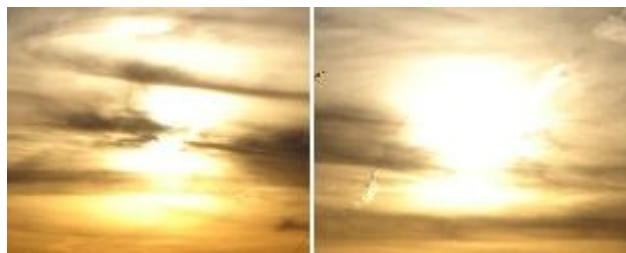

Эти снимки были сделаны в Западном Кентукки 2 декабря, около 16:00. А вот другие, сделанные всего 15 минутами ранее.



Goshidai, Dec 3, 4:12 pm



Tokyo, Dec 3, am



Tokyo, Dec 5, 4:37 pm

Признаки Времени #1517

<http://216.180.244.91/bbs/message.php?> [27 ноя] Восход Солнца и заход Луны и различных планет говорят мне, что с ориентацией в пространстве что-то не так, следовательно, Земля колеблется. [и от другого] Я и сам наблюдаю небольшое колебание. Я отслеживаю Полярную Звезду относительно большого дерева на своем заднем дворе, и видно, что она колеблется туда-сюда. В какие-то дни сильнее, чем в другие. [и от другого] Не знаю, есть ли тут связь, но там, где я работаю, мы контролируем состояние очень большого озера; уже в течение некоторого времени я наблюдаю то, что я назвал бы колебанием поверхности озера (мы здесь наблюдали приливы и отливы, вызванные Луной, но это другое) и оно, похоже, становится более выраженным (колебания уровня воды постепенно нарастают). [и от другого] <http://216.180.244.91/bbs/message.php?> Имеется свидетельство с Авиарейса Лос-Анджелес – Нью-

[и от другого] Такое "слоистое" Солнце – это еще одна разновидность снимков Второго Солнца, когда Планета X просматривается несколько выше Солнца. [и от другого] Три недели назад я ездил сразу же после дождя на юго-запад по 42-му транснациональному шоссе (US Rte 42). Тучи все еще были темными, но уже расходились. Примерно в 17:00 я увидел просвечивающее сквозь одну из туч Солнце, а чуть к северо-западу – еще один объект размером где-то в 1/4-1/3 Солнца, который был видим потому, что Солнце было заслонено. Полагаю, это была Планета X.

Признаки Времени #1518

Никак это Планета X? Этот первый снимок (слева) сделан 3 декабря в 16:12 в Госидай (Goshidai), Япония. Второй (в центре) – утром 3 декабря в Токио. Третий (справа) – 5 декабря в 16:37 тоже в Токио. [и от другого] Обратите внимание, что световой шар, все в большей мере различимый невооруженным глазом и утром и вечером, был заснят справа от Солнца. На фотографии слева Солнце в камеру не попало, оно осталось левее. На фотографии в центре на первый взгляд – это ложное солнце, однако ореола вокруг Солнца больше нигде нет. На фотографии справа хвост виден отходящим от Северного Полюса Планеты X. Поскольку Планета X разворачивает свой Северный Полюс вправо, Земля, избегая его, наклоняется влево, поэтому явление наблюдается справа от Солнца. Поскольку хвост отходит от Северного Полюса Планеты X, этот хлам будет также все больше прибывать на Землю. Огненных шаров будет все больше. Судя по последним измерениям положения Полярной звезды (см. признак #1517), Земля, как было предсказано Зетами более года назад, слегка заваливается набок Северным Полюсом влево. [и от другого] Падение метеорита в Западной Австралии превратилось в небесное шоу [4 дек] <http://www.sundaytimes.news.com.au/> 'В газету "The Sunday Times" буквально нахлынули звонки со всей страны от многочисленных свидетелей зрелища. Потрясенные свидетели говорили об ослепительном свете, дрожащих зданиях, ярких цветах и высказывали опасение, что это упал метеорит. Захватывающее зрелище было видно от Перта до Калгурли (Kalgoorlie) и южнее вплоть до Олбани, а также на севере.' [Примечание: многочисленные свидетельства того, что Планета X разворачивает свой Северный Полюс вправо]

Йорк. Во время рейса AM630 два солнца буквально мозолили глаза. Позже пилот сказал – комментировать мне это запрещено, иначе потеряешь работу. [и от другого] Просто невероятно, что Астрономическое сообщество остается либо несведущим, либо осознанно спокойным. Нужно быть слепым, чтобы не замечать движение, которое Полярная звезда совершает каждую ночь [28 ноя], равно как и более длинный цикл такого движения, который тоже стал заметен. С каждой неделей Полярная звезда продолжает уползать все дальше и дальше на запад-северо-запад. Сейчас она ушла почти на 3 градуса от того места, где располагалась каждую ночь в одно и то же "отсчетное" время всего каких-то 6 месяцев назад. Мое предположение такое, что у планеты Земля возникают серьезные неприятности.

Сжимающийся Тихий Океан

записано 9 июня 2005 г.

Вблизи Антарктиды – между южными оконечностями Африки и Южной Америки появится новая земля.

ZetaTalk: Опускание и Подъем

Почему Морской путь Св. Лаврентия разрывается, Впадина Африканского разлома разрывается, Атлантический разлом разрывается, в то время как Тихий океан сжимается?

ZetaTalk: Растрескивание. Излом и Выталкивание

Это приводит не только к опусканию Юго-Востока Соединенных Штатов и разрыву Африканского Разлома, при этом в перекошенное положение утягивается весь богатый нефтью Ближний Восток.

ZetaTalk: Крутящий момент

В самом начале существования ZetaTalk мы заявили, что между оконечностями Африки и Южной Америки может появиться

новая земля, которую вытолкнет, когда удерживающая ее Антарктическая платформа пододвинется в сторону Тихого океана. Это давление на Тихий океан становится теперь очевидным, поскольку Антарктическая платформа начинает со всех сторон высвобождаться и совершенно отчетливо стремится задрать вверх свой край в предсказанном нами месте. Как и в случае произошедших в конце декабря 2004 г. землетрясений на Суматре, происходящая в этот момент драма, когда плита высвобождается от сдерживающих ее тисков, сильнее всего воздействует на снующих неподалеку по поверхности беззащитных земель. Результатом сабдукции (подвижки одной плиты под другую) является относительно слабая дрожь на поверхности, поскольку трение вызывает колебания верхней плиты, то задерживая ее, то отпуская. В результате растяжения суши происходит ее внезапное опускание, наносящее ущерб старательно выстроенной сети дорог, мостов и железных дорог человека, и тем небоскрегам, которые, как он полагает, стоят на твердом скальном основании, которое никуда не сдвинется. Но выталкивание плиты, вызываемое воздействием на Землю вращающего момента, которое мы так замечательно описали, происходит неожиданно. Один участок земли внезапно поднимается, другой резко опускается, и воде приходится пускаться в странствие в виде стремительных цунами.

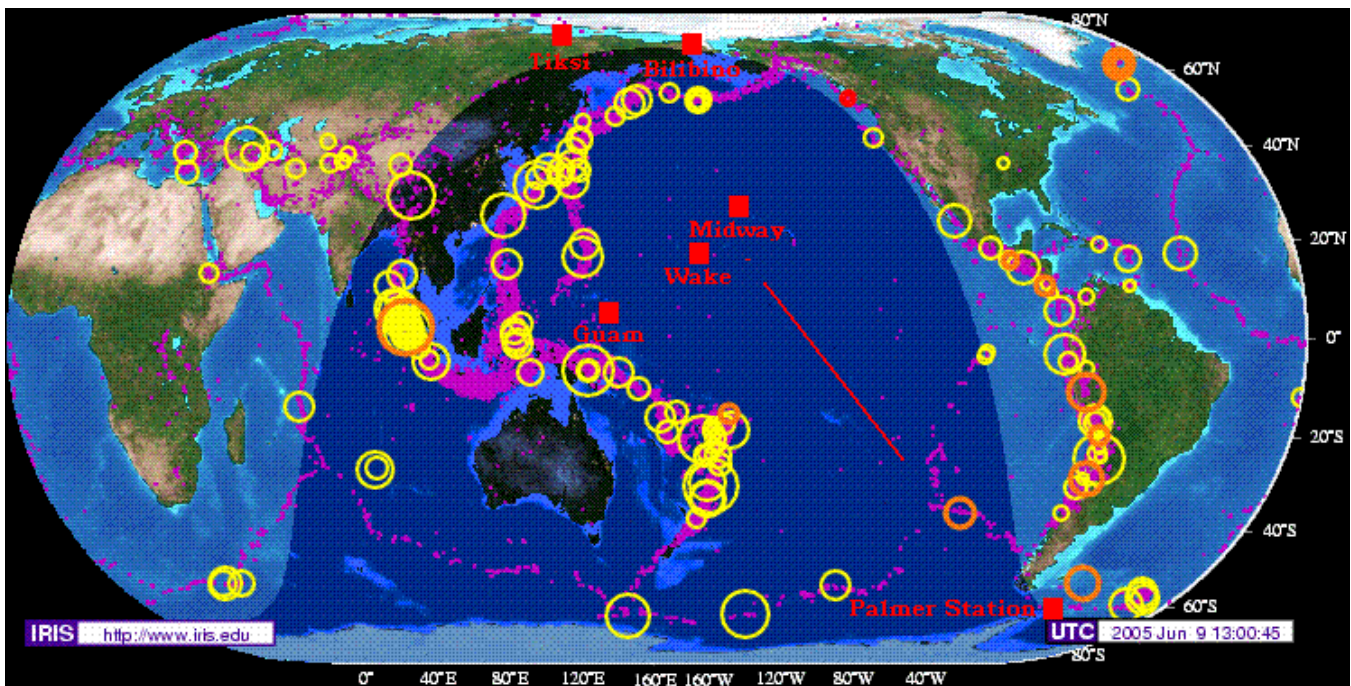

Тихий океан огромен, и вряд ли его плиты и границы между ними нанесены на карту – каким бы образом человек мог расположить сейсмологическое оборудование глубоко под волнами? Дрожание тихоокеанского дна измеряется с помощью оборудования, размещенного на *суше* по его периферии. Человек размещает оборудование на островах, то есть там, где над волнами выступают горные хребты, и рассчитывает понять то, чего не может коснуться. Мы описывали земли, находящиеся над и под волнами, как корку слоеного пирога, хлопья которой при растяжении могут расходиться, ослабляя ее, а при сжатии – наезжать друг на друга, образуя более толстую корку. Земля, расположенная над волнами, оказалась там в основном из-за своего состава, благодаря которому она *относительно* легче, чем земля, которая простирается до океанского дна. Является ли Тихий океан таким цельным, как полагает человек? Едва ли, он имеет множество платформ, о которых человек и не догадывается, усеян линиями разломов, уже готовых к разрыву и скольжению, областями рыхлой скальной породы, готовой к сокращению объема и уплотнению в более твердую породу, и глубокими расселинами на океанском дне, которые, вероятно, *схлопнутся*. А почему бы и нет? Изомните лист бумаги, и положите его на поверхность стола плашмя. Теперь возьмите за края и сдвиньте их. Какие места этой бумаги *позволят* ей сжаться? Горные хребты станут выше, расселины сузятся, а ослабившееся в каких-то местах напряжение позволит двигать-

ся таким же образом другим примыкающим к великому Тихому океану плитам.

Ожидайте расширения Атлантики, которое приведет к появлению феномена зон растяжения, который мы уже давно предсказывали. А также внезапных цунами по всему Тихоокеанскому побережью, сопровождаемых распространяющейся среди живущих там людей паникой, которые так долго считали, что Тихий океан должен соответствовать своему названию. Народы мира, от которых долго утаивали правду о том, что к ним приближается, начнут требовать ответы. Может ли Глобальное Потепление вызвать поднятие и разлом земных плит? Мы предупреждали истеблишмент уже давно, что пора начать говорить правду, пока они окончательно не потеряли доверие людей, над которыми надеются продолжить господствовать. Время, когда они еще могут это сделать, сказать правду, признать сокрытие и выдать толпе козлов отпущения, которые должны принять главный удар гнева на себя, вот-вот закончится. Скоро очевидная, бесспорная правда выйдет перед толпой наружу, и *все*, кто был втянут в ее утаивание, предстанут перед ответом.

31 мая, Тикси, Россия

9 июня, Тикси, Россия

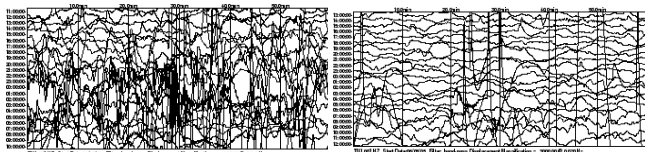

31 мая, Билибино, Россия

9 июня, Билибино, Россия

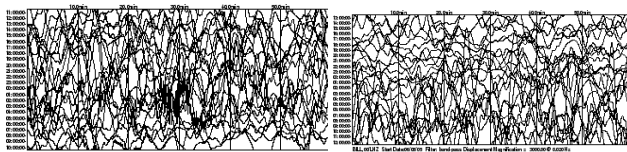

31 мая, о-в Мидуэй, Тихий океан

9 июня, о-в Мидуэй, Тихий океан

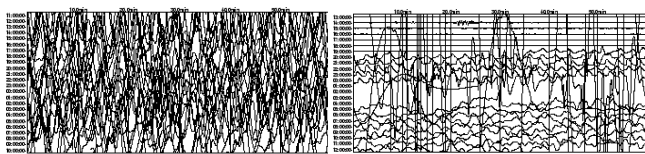

31 мая, о-в Уэйк, Тихий океан

9 июня, о-в Уэйк, Тихий океан

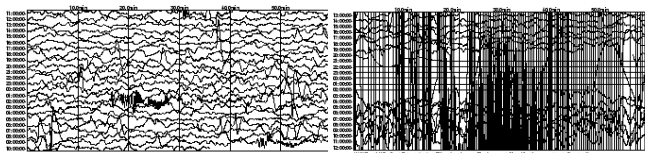

31 мая, о-в Гуам, Марианские острова

9 июня, о-в Гуам, Марианские острова

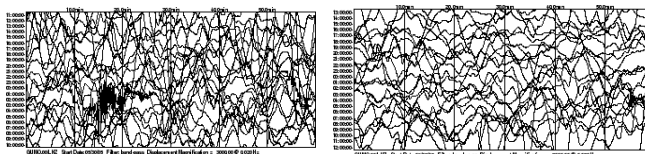

31 мая, станция Палмера, Антарктида

9 июня, станция Палмера, Антарктида

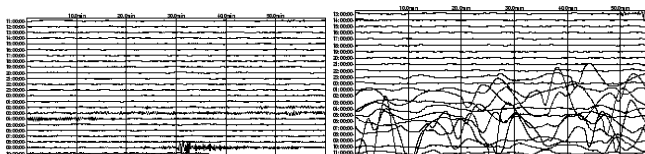

Распространяющееся Зловоние

записано 1 октября 2005 г.

Мы тщательно и с большими подробностями рассмотрели, что происходит в зонах растяжения, появившихся вдоль Атлантики, куда входит юго-восток Соединенных Штатов и Северный морской путь св. Лаврентия, и недавно предупредили, что растяжение ускорится и обострится из-за воздействия крутящего момента, который скручивает Северо-Американский континент по диагонали, утягивая Новую Англию на восток, а Мексику на запад. Общим результатом воздействия этих сил должно стать перемещение юго-востока США вниз, – по линии, проходящей от Пенсильвании до Техаса, – растягивающее континент по диагонали, и ослабляющее сжатие Западного Побережья, что можно продемонстрировать на сейсмических картах IRIS, указывающих на относительное снижение случаев землетрясений вдоль Западного Побережья в сравнении с остальной частью Огненного Кольца.

Что происходит под действием диагонального растяжения или разрывающего усилия со слоями скальной породы? Как можно было видеть в течение последних лет, это приводило к сходу с рельс поездов, к внезапному появлению усадочных раковин, к поломкам газовых и водопроводных магистралей, к разрыву шоссе и обрушению мостов. Несмотря на степень влияния на человека, ползающего по поверхности того, что он считает твердой землей, эти изменения еще не глубокие. Когда начинается растяжение, слабые места трубопроводов и шоссе ломаются и после этого остальные части выдерживают, создавая впечатление, что растяжение остановилось, но это только вводит в заблуждение. Северо-Американский континент свидетельствует, что слои скальной породы отделяются друг от друга и скользят относительно друг друга боками по диагонали, раскрывая таким образом некоторые части внутри этих слоев, откуда вверх устремляется воздух. Если скальная порода подвергается сжатию, то где могут проявляться предвестники землетрясений, свидетельствующие об этом перед самым землетрясением – беспокойство животных, потрескивание в радио статических разрядах? Скальная порода, которая в зоне растяжения не сжимается, а разрывается, не испускает потоки частиц, ощущаемые животными и регистрируемыми радиоприемниками, и их не регистрируют приборы, испытывает напряжение, но оно избавляет от землетрясения.

Что лежит ниже уровня человеческой цивилизации, ожидая момента своего раскрытия? Не только горная порода и те захваченные месторождения нефти и угля, которые во время растяжения могут получить выход наверх. Не только пойманные вулканические газы, возможно захваченные в прошлые эпохи после того, как горная порода во время предыдущих потрясений отвердела или была проломлена. Удивительно, но есть также гниющее вещество, пойманное в те времена, когда критическое поверхностное сжатие создавало отгибающиеся складки, в которые попадало поверхностное вещество, или когда слои скальной породы переворачивались друг на друга, образуя сэндвич, наполненный между слоями скальной породы таким веществом. Раскрытые в такой степени, что может происходить выход в воздух, эти запахи являются твердым доказательством того, что нижние слои скальной породы испытывают процесс перестройки. Так как концепция поведения зоны растяжения, как предвестника сдвига полюсов, была введена непосредственно нами, Зетами, а детальное описание воздействующего на Северо-Американском континент вращающего момента было сделано нами за месяцы до того, как это было выражено на сейсмических картах IRIS, мы можем только сказать, как любит говорить Нэнси, что Зеты снова оказались правы!

Seismic Monitor

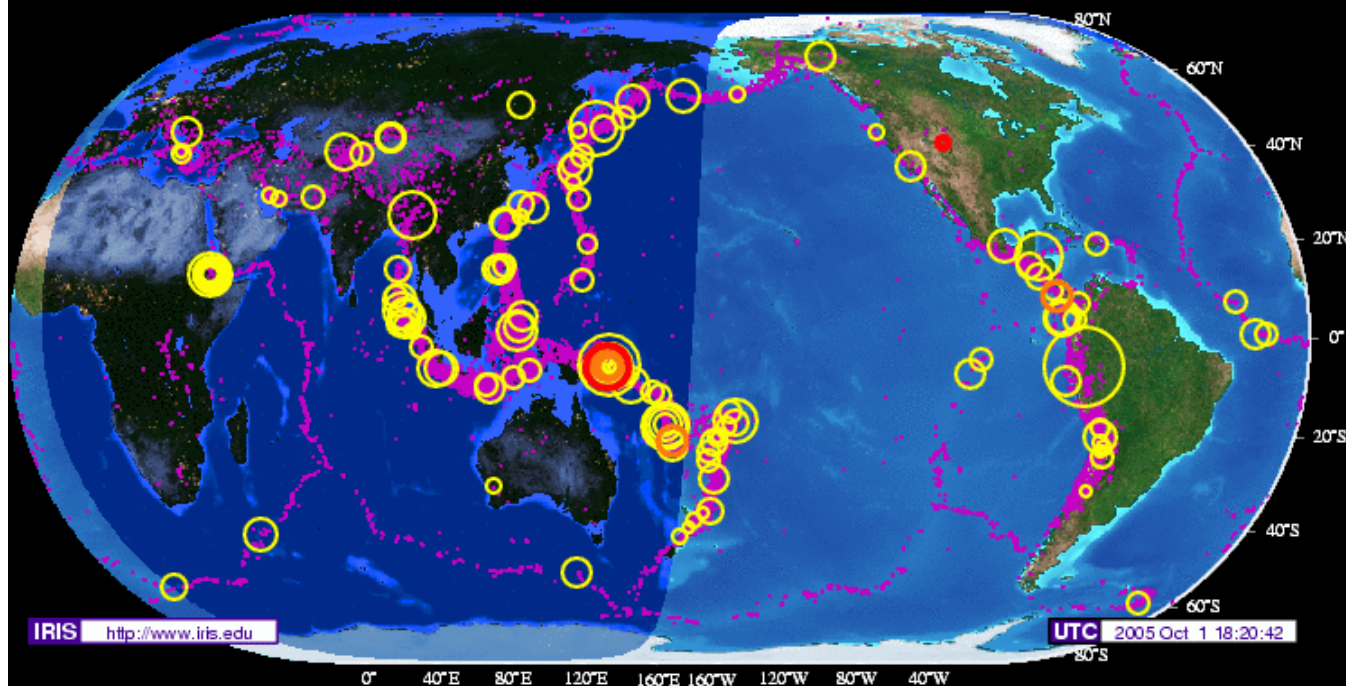

Признаки Времени #1498

Странный Запах в Беллэйре (Bellaire), Огайо [20 Сен] <http://www.wtov9.com/> 'Во многих окрестностях одного из местных населенных пунктов держится загадочный запах, и его жители хотя бы узнать, откуда появился этот аромат и не опасен ли он.' [и из другого источника] NBC, Центральный Техас: Странный Аромат Стал Причиной Эвакуации Школы [22 Сен] <http://www.kcentv.com/> [и из другого источника] Газета "Вашигтон Пост": 'Весь Северо-Восток тошнит от Загадочного Зловония [30 Сен] <http://www.washingtonpost.com/> [и из другого источника] Газета "Лос-Анджелес Таймс": 'По Городу Разносится Загадочное Зловоние [22 Сен] <http://www.latimes.com/> 'И оно, таким образом, разошлось по Саутленду (Southland) так, что сильные ароматы ощущались многими от побережья до Долины. На рабочих местах и в веб-логах царит возбуждение, в описаниях запаха сравнивается со старыми носками, прокисшим капустным супом, заплесневелой размокшей древесноволокнистой плитой и кошачьим "туалетом".' [и из другого источника] Тандер-Бей (Thunder Bay), Канада: Странный Запах в Лонглаке (Longlac) [27 Сен] <http://www.tbtc.com/> 'Муниципальные власти настоятельно советуют жителям Лонглака на время расследования сообщений о появившихся в городской канализационной системе ароматах, похожих на запах бензина, соблюдать меры предосторожности.' [и из другого источника] Вашингтонское Отделение NBC: 'Со всей округи сообщают о загадочных ароматах [28 Сен] <http://www.nbc4.com/> 'Ученики двух соседних школ на Северо-Востоке Вашингтона возвратились в классы в среду в полдень, однако причина аромата, который вызвал эвакуацию, остается невыясненной.' [и из другого источника] NBC, Гринвилль (Greenville), Южная Каролина: В Одном из Зданий Деловой Части Гринвиля Работники Ощутили Тошноту [29 Сен] <http://www.wyff4.com/> 'Отвратительный запах в здании деловой части Гринвиля вызвал у нескольких работников тошноту и вынудил провести эвакуацию. Четыре человека с приступами тошноты были доставлены в Мемориальную Больницу Гринвиля.' [и из другого источника] Озеро Эри рыгает, и жители окрестностей это ощущают [30 Сен] <http://www.post-gazette.com/> 'Представители федеральных и местных ведомств по охране окружающей среды пытаются определить, что является причиной сильной вони, сообщения о которой поступают со всех берегов озера Эри. Вчера сотни местных жителей звонили властям и в Национальную Метеослужбу, чтобы сообщить о запахе, который, по разным описаниям, был похож

на запах бензина, природного газа или даже гниющего мусора и тухлых яиц.' [и из другого источника] Населению Округа Кэрролл Досаждают Отвратительный Запах [30 Сен] 'После того, как жалобы на отвратительный запах в Сайксвилле (Sykesville), наконец, возымели действие, многим жителям округа Кэрролл, Пенсильвания, стало дышаться немного легче. Инженеры округа недавно подтвердили, что зловоние исходит из канализационных коллекторов и вызвано сероводородом.'

Признаки Времени #1499

Повсеместно ощущается запах, похожий на запах серы [1 Окм] <http://www.godlikeproductions.com/bbs/message.php?> Даже небольшие количества попавшего в воздух сероводорода могут вызвать у человека головные боли, тошноту и раздражение глаз. Сероводород присутствует в сточных водах. [и из другого источника] От Озера Винона (Lake Winona), Миннесота, воняет, будто в нем кто-то сдох, потому что там действительно кто-то сдох. Запах характерен для тухлых яиц или детского подгузника. Прямой сток (воды, достигающие речных русел сразу же после ливней или снеготаяния – прим. пер.), попадающий в озеро, насыщен удобрениями, применяемыми для роста растений. [и из другого источника] Находясь последние несколько дней в Северной Дакоте, ощутил серное зловоние сразу же после выхода из здания аэропорта в Миннеаполисе. Я ездил по Небраске, Айове и Южной Дакоте. И за последние 4 недели я несколько раз ощущал его во всех 3-х штатах. Запах похож на тот, что стоял при проезде через месторождения нефти в Канзасе. Пахло в том же роде как и в Йеллоустоунском парке, только еще была небольшая примесь запаха нефти. Сначала я подумал, что это запах от моего грузовика, но нет, им был пропитан воздух. Это что-то странное. Я проезжаю несколько миль, и он снова появляется.

Разверзшийся Ад

записано 2 января 2005 г.

Мы объясняли, что после остановки Земли на своей орбите, произошедшей 25 декабря 2003 г., Колесание Земли, утягиваемой из-за действия притяжения на сильно намагниченный Атлантический Разлом, развилось до такой степени, что к маю 2004 г. стало уже очевидным. Мы объясняли, что к октябрю 2004 г., когда Планета Х начала разворот на месте, поворачивая

свой Северный Полюс и направляя его к Земле так, что Северный Полюс Земли стал отталкиваться и отклоняться от нее, и колебание приняло модель, характеризующую **Фигурой в виде 8**, – модель, продиктованную тем, где во время 24-часового вращения находится ее магнитный Северный Полюс, иногда оказывающийся уязвимым, а иногда – скрытым за кривизной поверхности Земли, это колебание перешло в явное Колебание Полюсов. Мы объяснили, что Земля также слушается господствующего магнита в солнечной системе – Солнца, поэтому иногда, во время усиления потока магнитных частиц, облетающих сбоку Планету X, она стремится выровняться старым способом, уклоняясь от толкания, производимого Планетой X, и оказываясь в противоположном положении от того, которое ожидалось. Мы объясняли, что во время описывания **Фигуры в виде 8** происходит Вздымание Магмы, поскольку при вращении Землю магма желает ее обтекать, но хочет также выравниваться в соответствии с действующими в солнечной системе факторами, которые ее достигают как и во время обычного вращения Земли, создавая во время колебания в **Форме 8** поток двойной силы, который заставляет магму совершать с нижней стороны ключевых платформ двойные удары.

Фигура в виде 8 станет выраженной более экстремально и зловеще, когда Северный Полюс Планеты X отклонится, оказавшись на виду с ее восточной стороны, поскольку она поворачивается на месте по часовой стрелке, совершая Плавный Разворот на 270°, который мы описали в июне 2004 г. Как скажется это возрастание угла отклонения на **Фигуре в виде 8** и на одновременном стремлении Земли с почтением относиться к магнитным указаниям Солнца? Она ляжет на бок, ее магнитный Северный Полюс отклонится к Западу, это положение предшествует 3-м Дням Темноты и Восходу Солнца на Западе, располагая ее полушария для равного обогрева под Солнцем, но помещая Солнце, Луну и в особенности созвездия в совершенно необычные позиции, особенно в то время, когда будет продолжаться колебание в **Форме 8**. Луна стремится выровняться не только с центром Земли, которого она придерживается, но также сохраняет верность солнечной системе, поэтому будет находиться в крайнем Северном или Южном положении, более смещенной, чем была заметна в течение этого прошедшего года. Восход Солнца на западе происходит потому, что Северный Полюс Земли, отклоняясь от Северного Полноса Планеты

X, который появляется с Востока, перемещается так, чтобы не оказаться на Западе. Он фактически скрывается от исходящей из Северного Полноса Планеты X струи магнитных частиц, выбрасываемых из него, как из брандспойта, поэтому, когда Планета X завершит свой плавный разворот на 270°, Земля окажется лежащей на боку с Северным Полносом, отклоненным больше на Восток, и жители северного полушария увидят, как Солнце появляется, чтобы подняться в начале дня слегка Западнее Северного Полноса.

А будут ли происходить вздымания магмы в это время, учитывая возросшую интенсивность колебания полюсов в **Форме 8**, а также внезапные перескоки Землей равновесного положения, поскольку во время затиший Земля будет стремиться прислушиваться к господствующему Солнцу? Если это легко предсказуемо во время слабого колебания в **Форме 8**, то когда Земля будет пытаться лечь на бок и одновременно втягиваться в более сильное колебание в **Форме 8**, они ударят не только по южному полушарию, но и по всему миру. Синкопирование такой музыки будет включать реакции земных платформ, поскольку они внезапно окажутся свободными от ограничений, – выступы горной породы вдоль линий разломов сломаются, поэтому платформы смогут подниматься или опускаться, скользя или отделяясь друг от друга, следуя воздействию давлению. Так как человек не очень осознает, что плавает на плоту из горной породы, полагая, что его понимание происхождения и дрейфа континентов должно быть правильным, он будет удивлен. Мы уверяли, что элита, вступая в сдвиг полюсов, столкнется с сюрпризами, ее планы по заманиванию в ловушку и отравлению или утоплению сотен миллионов людей, оказавшихся в городах прибрежной зоны или в речных бассейнах, полностью рухнут. В своих анклавах они также окажутся без защиты, каким образом, – мы опишем не в это время. Мы назвали сдвиг полюсов Великим Уравнителем, и это верно не только в одном смысле. Нет человека, который сможет чувствовать себя в безопасности, он повлияет на *всех*, и те положения планов элиты, благодаря которым они надеются пережить сдвиг без последствий, будут к их ужасу порваны в последние дни перед сдвигом в клочки, как бумажка. Они окажутся среди бездомных, без укрытия, без припасов или ресурсов, ужас, к которому они самодовольно позволили приблизиться обычному человеку, внезапно охватит *их*, такова их истинная карма.

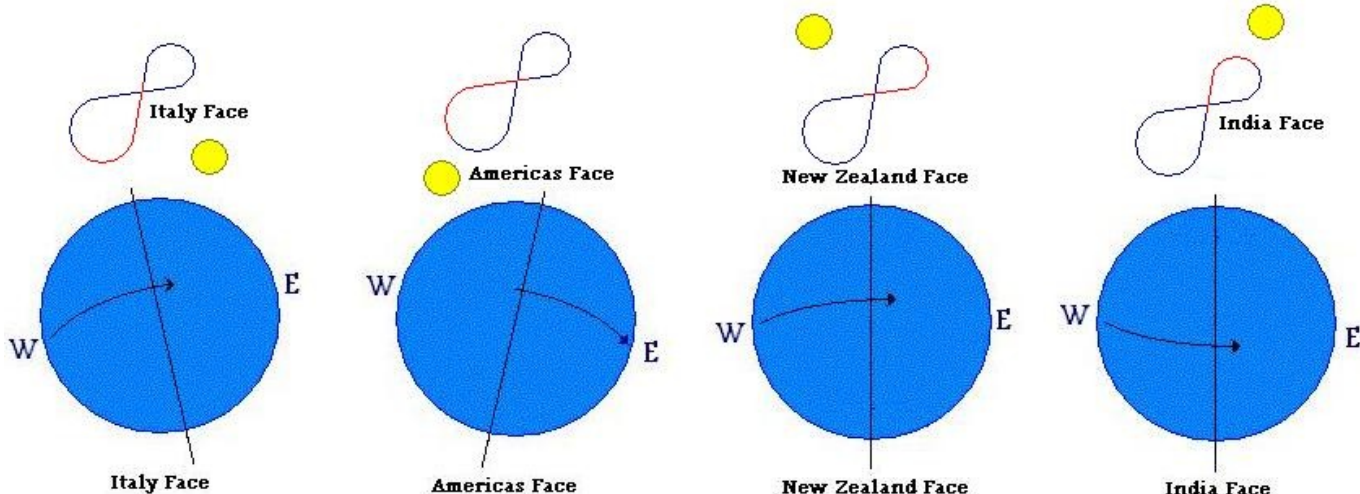

Доказательство Существует

записано 18 марта 2005 г.

Вчера, когда я спускал ванну, уходящая вода начала стекать по часовой стрелке! Небольшой водоворот, который возникает только после того, как ванна становится полупустой, совершенно неожиданно начал вращаться не так!

Клифф, Сизтл

Сейчас вращение в моем фонтане перешло с направления по часовой стрелке к противоположному, и теперь он ведет себя, как пьяный, принимая любое направление!

Альберто, Италия

В ранний период существования сайта ZetaTalk мы показали связь между недавними признаками, указывающими на то, что магма в некоторых частях земного шара под поверхностью находится в суматошном состоянии, а также предсказали линейный рост землетрясений и вулканической активности во всем мире. Магма находится в движении из-за колебания Земли, создающего атмосферные беспорядки, и когда было при-

зано существование тщательно зарегистрированных колебаний, все части головоломки встали на место. Земной шар, скрученный и открывающийся путем отворачивания, дергаясь при воздействии на земную кору магнитных влияний, открывается, как банка с соленьями, готовясь к встрече с чудовищной Планетой X. Это объяснение сайта ZetaTalk, сделанное за месяцы

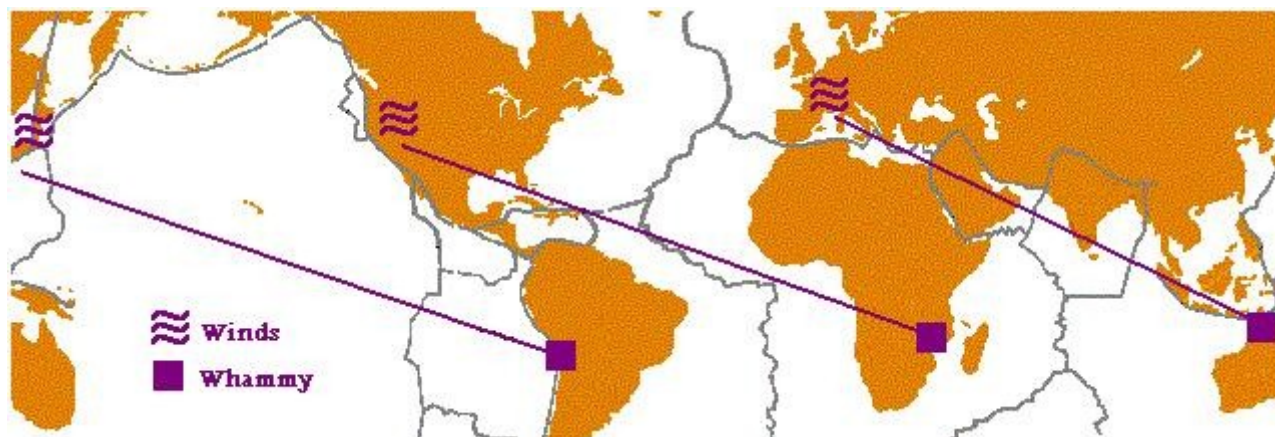

Как и в случае с устойчивым ростом погодных колебаний, ставших заметными только в 1995 г., когда начал работу сайт ZetaTalk, но разворачивающихся точно в соответствии с предсказаниями ZetaTalk, никакого другого объяснения этой связи, кроме нашего, нет. Может, – Глобальное Потепление? Едва ли, магма находится глубоко под поверхностью и не подвержена нагреву от воздуха. Солнечные Вспышки? Они, как мы объясняли вначале на ZetaTalk, могут влиять на радиопередачи и вызывать электрические волны, но не взбалтывают магму. Луна из-за любого из этих факторов также не приняла критическую орбиту, а приспосабливается к создавшейся суматохе в потоках частиц, формирующих перед Планетой X вихрь, повторяем еще раз – никакого другого объяснения этим явлениям, которое хотя бы даже имело какой-то смысл, кроме нашего, нет. Перед лицом обилия признаков того, что таким путем приближается нечто зловещее, мировое научное сообщество смолкло. Политики, неспособные создать любого другого врага, на которого они могли бы нападать, болтают о курсе на Глобальное Потепление. Астрономы избегают указывать на признаки аномалий орбиты, ни один из них не желает, нарушив молчание, которое они обязались хранить, рисковать своей семьей, карьерой и особенно своей жизнью. Метеорологи бодро цитируют статистику, признавая число ежедневно побиваемых рекордов, которое выглядит феноменально, но уходят от любой дискуссии о том, к чему это может привести. В то время как Голливуду позволено время от времени выпускать выдумки об отдельных кусках завершающего феномена, например, о чудовищных приливных волнах или о внезапном изменении климата, СМИ избегают воспроизведения реальной драмы. Таковы правила сокрытия.

Тем временем рядовому человеку говорят, что нет никакого доказательства, что внутри нашей солнечной системы находится Планета X, пришедшая в 2003 г. в облаке красной пыли, которое скрывает ее саму настолько плотно, что никакой свет от нее не отражается, хотя имеющиеся в изобилии фотографии и визуальные наблюдения свидетельствуют о присутствии этой скрытой планеты, медленно очерчивающей свой путь мимо Солнца. НАСА может о ней знать, но четко следует линии Белого Дома и могут быть подведены под закон о Национальной Безопасности, умалчивая о ней вместе с Военно-Морским Флотом и обсерваториями всего мира, которые связаны такими присягами, тем более, что в течение нескольких последних десятилетий начали прибывать стаи НЛО. Неужели нет сокрытия в отношении НЛО и инопланетян? И Питер Дженнингс, который недавно сделал специальную документальную программу, где говорилось о выполняемом Военно-Воздушными Силами проекте "Голубая Книга", не признал факт такого сокрытия? Разве не существуют укрытия? Разве Гувер в течение 40 лет не заявлял, что его врагами были геи, и все это время втихомолку повсюду красовался в розовой балетной пачке (открытой юбке,

до того, как его применимость стала очевидной, и лишь оно одно показывает, почему Северо-Американская платформа непосредственно освобождена от сильных землетрясений, последовавших за землетрясением на Суматре, вызвавшим цунами.

т.к. сам был геем)? Получил ли когда-либо мир точное объяснение причины убийства Джона Ф. Кеннеди, возможно, совершенного одиночной пулей, хотя на пленке было зафиксировано несколько вспышек выстрелов, и одна пуля не могла причинить такого вреда, о котором сообщали, и выйти неповрежденной?

Доказательство существует, а перед вами выставляется ложь, но ясность картины только возрастет, когда будут разложены все куски проблемы, как части паззла, который нужно собрать. Это не просто погода, почти удвоившаяся в прошлом году по дикости. Не просто то, что могут вам показывать небеса над головой, где Луна в своем ежемесячном цикле время от времени так уходит со своей орбиты, что озадачивает дедушек и бабушек, которые никогда не видели такого зрелища. Это все куски вместе и то, какое объяснение их все охватывает. Единственное объяснение, которое адресуется ко всем явлениям, дается в сообщении сайта ZetaTalk, и центральное место в нем занимает Планета X. Таким образом, доказательство существует!

Признаки Времени #1360

Всемирный Рост Вулканической Активности На Протяжении Февраля [27 фев] <http://www.atsnn.com/story/122933.html> В течение прошедшего месяца на всей планете наблюдалось значительное усиление вулканической активности. В центрах наблюдения за вулканами, зафиксированных в ноябре только три сообщения, в феврале набралось уже более двадцати сообщений со всего мира. Вулканы, которые не извергались в течение столетий, демонстрируют признаки возобновления активности, причем она, судя по всему, не ограничена каким-либо одним регионом, а охватывает всю поверхность планеты. [И из другого источника] <http://www.volcano.si.edu/world/allvolcs.htm> Когда Вы будете читать эти слова, будет извергаться, вероятно, не менее 20 вулканов (итальянский Стромболи, например, начал извергаться спустя более, чем тысячу лет); на протяжении 1990-х годов ежегодно извергалось примерно 60; в голоцене (т.е. за последние 10 000 лет) извергалось примерно 1300 (а может, и свыше 1500); а число молодых подводных вулканов, по некоторым оценкам, превышает миллион. [И из другого источника] <Многие вулканы классифицируются как 'действующие', это означает, что они извергаются непрерывно и умеренно. В настоящее время, по данным этого сайта, таких насчитывается 16, они находятся в Гватемале, на Гавайях, в Новой Гвинее, Индонезии, России, на Аляске, в Эквадоре, Эфиопии, Вост-Индии, Мексике, и Вануату.

Последовательность Событий

записано 20 января 2005 г.

Какой может быть следующая катастрофа, чтобы публика пробудилась?

На протяжении существования сайта ZetaTalk мы имели описание событий, происходящих в течение часа сдвига, в течение недели остановки вращения, в течение дней, когда вращение земного шара постепенно замедляется до самой остановки, в течение недель, предшествующих принятию Землей положения бок-о-бок с Планетой X, которое позволит совершить такой захват Атлантического Разлома, что вращение Земли может быть остановлено, медленный разворот Планеты X на 270° создает для северного полушария 6 дней Восхода Солнца на Западе и 3 Дня Темноты, до этого под влиянием Планеты X, которая проходит мимо солнечного Южного Полюса, продолжают несколько месяцев наклонов и отклонений, а еще раньше – годы влияния издалека, когда Планета X ускоряла свое движение к Солнцу из средней точки между Солнцем и его темным двойником, находящимся от Солнца на расстоянии, приблизительно равном 18,74 расстояния от Солнца до Плутона. Среди тысяч записей сайта ZetaTalk, появившихся за прошедшие годы, эти события по многим причинам не были размещены для читателя по порядку.

Взгляните на плагиат, который появился в течение короткого периода существования ZetaTalk.

Марк Хэзлвуд почти слово в слово утягивает наше описание сдвига полюсов для своей книги *Blindsided in 2003* (Опасные моменты в 2003 г.) и становится любимцем средств информации, выгесняя сообщение сайта ZetaTalk и позволяя кому-то еще успешно исполнять роль представителя голоса правительства.

Эд Дэймс, который сначала, до 2000 года, отрицал существование Планеты X, затем делает разворот на 180° и начинает рассказывать об изменениях которые мы описали с подробными деталями, снова какая-то другая личность – такая, как Мэр и бывший сотрудник ЦРУ, успешно исполняет роль представителя правительства. А голос ZetaTalk в это же время подавляется.

Различные веб-сайты, которые претендуют на право позволять публике задавать вопросы Зетам, многочисленные ложные Нэнси Лидер на электронных досках сообщений, и внезапно появляющиеся лица с информацией о наступающих изменениях, какие-то предположительно совестливые правительственные агенты и другие источники, возможно получающие информацию путем ченнелинга, все они ровно выстраиваются с тем, что предсказывал и объяснял в подробных деталях сайт ZetaTalk или что можно предположить, исходя из того, что мы предсказали и объяснили.

Посмотрите на оправдания, подготовленные правительством, чтобы объяснить земные изменения и публика оставалась безмолвной так долго, как только возможно.

"Это все от Солнца", – такова мантра Митча Бэтрота с *"ТВ канала Земные Изменения"* и 'убийственная догадка' Эда Дэймса. Хотя землетрясения и извержения вулканов раньше никогда не были связаны с солнечными вспышками, имеются, мол, указания на то, что это так. Однако как и прежде, Солнце остается невосприимчивым и не ощущает прохода Планеты X, а причина спазмов Земли не в Солнце.

Изменения вызваны человеческой деятельностью, метеорологическим влиянием HAARP или секретным оружием, которое может фокусировать энергию для провоцирования землетрясения под вражескими странами или возбуждать погодные беспорядки. У человека, конечно, нет способности вызывать землетрясения или управлять погодой, как может показать любое наблюдение пути следования ураганов и тайфунов и остающихся после них разрушений. Человек не может их остановить

и даже не может предсказать землетрясения, настолько он бессилен.

В таянии полюсов и ледников и возрастании погодных сдвигов повинно Глобальное Потепление. Оно совершенно не поможет ответить на вопрос, почему земной шар нагревается от основания, почему льды вечной мерзлоты тают снизу, и конечно совершенно не объясняет, почему нагретый воздух может вызывать рост землетрясений и извержений вулканов. Статистика землетрясений сохранялась похожей на обычную путем изымания данных и занижения баллов по Рихтеру. Если бы причина была в Глобальном Потеплении, то США относились бы к Киотскому Договору серьезно.

Если бы сайт ZetaTalk с самого начала выступил с логически правильной последовательностью событий, то и плагиат, и другие оправдания были бы при обмане публики более успешны. Помимо этих причин для оставления неясностей при детализации последовательности событий, всегда имеется необходимость помешать разработке истеблишментом твердых планов введения Военного Положения. Всегда остается желание до смерти затоптать в течение часов хаоса сотни миллионов невинных людей, избавиться от требований еды и укрытий со стороны тех, кто не считается годным для работы в трудовых лагерях, оно смутно проглядывается, как лицо у играющих детей, скрытое под надетой на голову темной повязкой. Тем не менее, обычный человек, для которого мы все это говорим в своем сострадании, чтобы увидеть его информированным о том, что должно наступить, эмоционально подготовленным к тому, что это будет означать в его жизни, и способным наметить планы для того, чтобы он мог помочь себе и тем, кого любит и за кого чувствует ответственность, – послание получает.

Ясное Послание

записано 20 января 2005 г.

Послание ясно выражено про момент часа сдвига, поскольку к этому времени из-за продолжающегося стенания и дрожания Земли, а также разрушений, вызванных напряжениями, возникшим вследствие остановки вращения коры на 5,9 дня, в то время как ядро и магма будут стремиться продолжить вращение, любые дальнейшие попытки введения в мире Военного Положения станут невозможными. Все перемещения и транспортное движение будут остановлены, все виды связи пропадут, мир в ужасе замрет, ожидая следующего удара. Какие события должны произойти в течение 5,9 дня остановки вращения, не ясно, кроме того, что стенания и непрерывное дрожание Земли, а также длинный день или длинная ночь создадут общую истерию и беспорядок. Мы объясняли, что вода будет течь от Экватора к Полюсам, создавая неузнаваемый рисунок берегов, и что ветер будет сглаживать температуры воздуха во всем мире, что означает возникновение сильных и необычных бурь, и по смыслу, – что напряжение в коре по мере прохождения этих дней приведет к ее разломам и перестройке с взрывами городов, деформированием и разрушением мостов, шоссе и железнодорожных линий, вся инфраструктура цивилизованного существования человека будет разрушена, применявшаяся ранее теория разорванного звена станет бесполезной.

Сокрытие к тому времени станет давно разбитым. Земной шар во время возрастающего качания и кручения Северного Полюса завалится на бок, скрыв этот полюс от Солнца, что привлечет внимание даже тех, кто решительнее всех бежал от правды. Это огорошит их, и не исчезнет. Независимо от степени происходящих в течение этих дней земных изменений, серьезности землетрясений или того, куда будут идти океанские воды, социальное потрясение будет огромным. Отрицающие, не способные подумать ни о чем другом, кроме защиты своего сегодняшнего мира, погрузятся в яростный отпор, оспаривая факты, неистово займутся своей обычной рутинной и будут настаивать, что все идет хорошо, нападая на любого, кто говорит иначе. Большое число других тихо сойдет с ума. Конечно, социальная инфраструктура рухнет, работу оставят побоку или, если и бу-

дут выполнять, то с ошибками. Если перебои в снабжении коммунальными услугами типа воды и электроэнергии не возникнут из-за поломок и взрывов, то их вызовет отсутствие внимания. Попытки тех, кто желал бы ввести Военное Положение, заявляя, что это – терроризм, будут наткнуться на полное невосприятие, и не будет войск, необходимых для его введения, так как в их умах не будет ничего другого, кроме того, что может означать привнесение всего этого в их личную жизнь. Воцарится социальная дезорганизация, все якоря окажутся сорванными.

Какой будет последовательность событий вплоть до момента, когда начнется этот серьезный разворот на 270°, мы не раскроем, чтобы наилучшим образом сбить с толку истеблишмент. Они все еще цепляются за идею, что смогут захватить все месторождения нефти в мире, поставив их под охрану Военных США, так как в будущем, когда оставшиеся в живых будут готовы продавать даже своих детей и свою свободу, чтобы оставаться в тепле, в качестве самого ходового товара должно использоваться черное золото. Черное золото, нужное для работы военных машин во всем мире, гарантирующих мировое господство для тех, кто обладает месторождениями нефти. То, что Ирак превратится в развалины, все выявленные месторождения нефти взорвутся, превратившись в огненные факелы, все нефтяные танки также разорвутся и вытекут, этим страдающим манией величия людям не представить. Они все еще цепляются за идею, что проход может произойти без неблагоприятных изменений на Земле, которые мы предсказали, и хотя, чтобы их бумажное право собственности над миром оставалось невредимым до тех пор, пока это представление совершенно не изменится. Размер достояния, платежеспособность банков и государств, акционерный капитал и ложная ценность будут перенесены на предметы потребления, все это для того, чтобы удержать свою собственность до тех пор, пока берега не будут смыты, а города обратятся в пыль. Тем временем они составляют свои планы, подготавливают свои семьи и обдумывают, как поработить обычного человека, которого они рассчитывают заставить врасплох, и поэтому надеются на его уязвимость.

Но что ожидать обычному человеку, и о чем он должен знать? В фольклоре и пророчествах каждой культуры, каждой страны существует какая-то подсказка для узнавания наступающих времен. В каждом случае она подводит к самому худшему – к описанию заключительных конвульсий Земли, через которые она должна пройти на своем пути к возрождению. В каждом случае существуют знаки, обнаружив которые можно понять, что это время приближается. В каждом случае нет никакого ясного указания на дату. В этом отношении сайт ZetaTalk, описывающий час сдвига и возвещающие знаки, и отказывающийся назвать дату ничем не отличается от того, что присутствует в фольклоре и пророчествах. Мы описали возрастающие с 1995 г. погодные колебания от засух до наводнений, переходящие из одной крайности в другую без всякой видимой причины, и они уже происходили. Мы описали землетрясения и вулканическую активность, увеличивающиеся с сохранением темпа вплоть до самых последних дней по линейному закону с сокрытием этого увеличения и отсутствием к нему внимания со стороны СМИ, и оно тоже происходило. Мы описали возникающие за месяцы перед сдвигом полюсов проблемы с поддержанием работы спутников и для обычного человека они стали очевидными, даже при наличии обширных резервных систем, посылаемых в полет для принятия мер против их роста. Мы описали, какие знаки должен искать обычный человек, чтобы определить момент для своего бегства к спасению, и в больших подробностях описали, каких следует избегать капканов и как подготовиться к Будущему. Независимо от того, какая последовательность событий произойдет между настоящим моментом и ближайшим будущим, теперь он должен быть вооружен. Тем не менее, продумываются нарушения последовательности событий, чтобы разоружить истеблишмент, который окажется на одном уровне с обычным человеком, которого они так презирают.

Комета Хейла-Боппа

Зеты комментировали проявления кометы Хейла-Боппа с момента ее первого упоминания в прессе в середине 1995 г. Они заявили, что комета Хейла-Боппа – это обман, созданный для того, чтобы направить внимание людей в *неправильном* направлении, *не* на Орион. Множество ликов кометы Хейла-Боппа обманчивы, и то, что Зеты говорили об этом в то время, подробно описано на страницах, ссылки на которые приведены ниже (с выдержками из них).

6 авг. 95 г. 06-Aug-95

Объект Хейла-Боппа = новая звезда

Объект Хейла-Боппа – это не более, чем удаленная звезда, и ближе она не подойдет. 12-я Планета, истинный посланник смерти, даже не привлечет такого внимания, какое обманка Хейла-Боппа имеет сегодня. И это потому, что она – *реальная* угроза, а не отвлечение внимания.

14 авг. 95 г. 14-Aug-95

Объект Хейла-Боппа = новая звезда

Почему объект Хейла-Боппа, в данный момент, решил разделиться и взорваться, резко увеличив яркость? Это определено *не* объект, подобный комете, а объект класса взрывающихся звезд, сверхновых, которые становятся видимыми на короткое время, а затем меркнут.

17 авг. 95 г. 17-Aug-95

Объект Хейла-Боппа = новая звезда

Вспышки появляются когда кометы распадаются около Солнца, будучи составными образованиями, которые не могут противостоять его воздействию. История вспышек 1993 года непосредственно связана с разногласиями по поводу вычислений орбиты, которые помещают объект Хейла-Боппа (поэтому история продолжается!) на *регулярную* орбиту вокруг Солнца с периодом обращения 4000 лет или около того!

29 авг. 95 г. 29-Aug-95

Объект Хейла-Боппа = новая звезда

Рассеянная яркость взорвавшейся звезды создает довольно большую область ярких точек, по мере того как вещество звезды спиралями извергается наружу от центра неистово горящими частями, которые потом тускнеют. Только которая же из этих крошечных точек рассматривается в качестве так называемой головы кометы?

26 сент. 95 г. 26-Sep-95

Объект Хейла-Боппа = новая звезда

Никто не разглядел эмиссии частиц из головы кометы, кроме друга Хейла из Аризоны. Эта странная эмиссия с трудом сопоставляется с исследованиями Ла Силлы, который весьма авторитетен. Почему Ла Силла назвал объект Хейла-Боппа "необычной" кометой, с большой областью предполагаемого пылевого облака, которое обычно не обнаруживается вокруг кометы.

19 окт. 95 г. 19-Oct-95

Объект Хейла-Боппа = не нанесенные на карту звезды в созвездии Стрельца

Эта неудачная конспирация началась с лучшего из намерений, оставленных в наследство группой MJ12, в действительности теми, кто пренебрег необходимо поставить своих прислушников в известность о последних событиях и планах. Конспираторы действовали согласно *предыдущим* указаниям, которые состояли в отвлечении внимания *от* близкого возвращения 12-й Планеты в вашу Солнечную систему.

25 окт. 95 г. 25-Oct-95

Объект Хейла-Боппа = не нанесенные на карту звезды в созвездии Стрельца

(О новой звезде) Публика получила множество изображений объекта Хейла-Боппа, каждое из них со слегка отличающимся фоном, поскольку световой диапазон регулировался каждый раз так, чтобы показать или спрятать точный спектр. Таким образом, из фотографий становилось ясно, объект Хейла-Боппа *должен* двигаться.

29 мая 95 г. 29-May-95

Объект Хейла-Боппа = не нанесенные на карту звезды в созвездии Стрельца

(О новой звезде.) В последнем летнем докладе ESO заявлено, что совершенно ясно, как осмеливается утверждать ESO, что объект Хейла-Боппа *не* является кометой, что, в свою очередь, основано на практическом отсутствии эмиссии из головы кометы и ее экспансивном поведении. Они не опубликовали много согласующихся с этим данных, демонстрирующих, что объект Хейла-Боппа – это взрывающаяся звезда.

18 мая 96 г. 18-May-96

Объект Хейла-Боппа = скопление звезд или черная дыра

(О новой звезде.) Почему различные главные обсерватории по всему миру так по-разному считают, чем является голова кометы Хейла-Боппа – темной зоной, яркой точкой или яркой точкой с темными зонами по краям – все это в то время, пока голова являлась основанием для определения предполагаемой орбиты? Зачем было необходимо Международному Астрономическому Союзу (IAU) избавляться от 90 % предоставленных ему данных, для уточнения указанной орбиты? Можно ли считать это наукой, когда допущение считается более правильным чем (фактические) данные?

17 июня 96 г. 17-Jun-96

Объект Хейла-Боппа = реальная комета #1

Подумайте, куда приведут астрономов мира все эти почти ежедневные изменения в эфемеридах, если принять, что они правильно указывают на "спасающую их лицо" комету как на то место, из которого приходит *реальная* комета. Они планируют спрятать объект Хейла-Боппа за реальной кометой. Но какая комета, *когда-либо*, совершала манипуляции такого типа на своей орбите?

9 июля 96 г. 9-Jul-96

Объект Хейла-Боппа = реальная комета #1

Все дороги, кажется, ведут к Гамме (γ) Андромеды, хотя логически это *не* следует! Они бы хотели обручить своего мошенника, объект Хейла-Боппа, с двойной звездой Гамма Андромеды, и что за восхитительный перигелий это мог бы быть! Это требует такой манипуляции с орбитой, что объект должен двигаться *от* Юпитера, вместо того, чтобы быть направленным прямо на планету-гигант!

16 ноя. 96 г. 16-Nov-96

Объект Хейла-Боппа = за Солнцем

Раннее заключение Хогланда о том, что NASA заявляло, что объект Хейла-Боппа находится под неким разумным управлением давало выход для конспираторов. Те, кто распространял этот слух, находятся полностью в руках конспираторов, сотрудничая с ними.

24 ноя. 96 г. 24-Nov-96

Объект Хейла-Боппа = за Солнцем

Мы предсказываем, что отдельный представитель, Главный Исследователь NASA, который имел исключительное право на доступ к изображениям объекта Хейла-Боппа, полученных телескопом Хаббл, пойдет дальше и предоставит публике возможность взглянуть на эту вожделенную добычу. *Однако* получены эти изображения были достаточно давно.

1 дек. 96 г. 1-Dec-96

Объект Хейла-Боппа = за Солнцем

Этот объект совершает зигзаги без каких-либо астрономических причин, совершает движения *от* Юпитера, осуществляя свой оборот вокруг Солнца с уменьшающимся перигелием, все это *не объяснено* картографами орбит. Вдоль пути, который они уже проложили для своей фальшивки, нашлись даже звездные скопления, в то время как орбита проходила через пояс комет, со слабыми второстепенными кометами, за которыми JPL и NASA шпионят с помощью своего оборудования.

20 янв. 97 г. 20-Jan-97

Объект Хейла-Боппа = реальная комета #2

Не предполагается ли великолепная панорама неба в этот момент? Не перехватит ли дыхание у очевидцев в этот момент? Комета тысячелетия? Комета таких огромных размеров, что она взорвалась, пролетая мимо Юпитера?

5 мар. 97 г. 5-Mar-97

Объект Хейла-Боппа = реальная комета #2

Это *не* то, что было разрекламировано и на что указывалось в 1995 г. Это *не* то, за чем советовали народу наблюдать в созвездии Стрельца в конце 1995 г. Это *не* то, что люди стремились увидеть в начале 1996 г., а также не краткая стабилизация кометы в июне-июле 1996 г. Это *не* то, что говорили о многих звездных скоплениях, к которым была привязана орбита кометы Хейла-Боппа во время ее поворотов и вращений, которые нарушали все правила построения орбит и которые никогда не были объяснены JPL. И это не доказывает того, что приписывалось комете Хейла-Боппа в ее перигелии. Представьте, что вы могли бы увидеть с помощью космического телескопа Хаббл, расположенного за пределами атмосферы, которая закрывает человечеству облаками вид Солнечной системы. Представьте себе, какая информация была получена с помощью программы NEAT. Комет так много, как комаров в небе, и NASA и JPL не могут объявить, что им *запрещено* использовать преимущества своего положения в данном вопросе.

27 мар. 97 г. 27-Mar-97

Объект Хейла-Боппа = реальная комета #2

Выдумки, говорящие об угле между двумя хвостами, в особенности об ионном хвосте, так как он направлен от Солнца, показывают, что эта комета находится не на том расстоянии, которое сообщали конспираторы. Какой угол должен быть, чтобы хвост кометы был направлен от Земли? Расположена ли она под таким углом? Это камень преткновения Это либо большая комета, но далекая, либо маленькая, но находящаяся гораздо ближе!

2 апр. 97 г. 2-Apr-97

Объект Хейла-Боппа = реальная комета #2

Единственно возможный ключ (для понимания) людям – это угол отклонения хвоста, который смотрит по направлению от Солнца. Как мы объяснили, составление простой диаграммы, представляющей вид Солнечной системы сверху, и размещения на ней ряда положений кометы по отношению к Земле и Солнцу, быстро покажет, что комета не может находиться на объявленном расстоянии!

Объект Шрамека

Последовательно обсуждаемая тема вокруг объекта Хейла-Боппа, развивающая идею разумности управления объектом, похожим на звезду, потерпела фиаско. Сначала, когда шумиха вокруг кометы Хейла-Боппа лишь изредка прерывала сообщения новостей, Хогланд пришел на ток-шоу Артура Белла, чтобы объявить, что он предполагает, что объект Хейла-Боппа *не* является кометой, а является звездоподобным объектом, управ-

ляемым разумом. Если сообщение здравомыслящего и основательного ученого Хогланда показалось в этом сообщении имеющим иной характер, то по веской причине. Это не было заключением *Хогланда*, однако сделать заключение в сообщении его попросили никто иные, как те, кто имел тайные замыслы относительно объекта Хейла-Боппа и кто достиг некоторых очень высоких постов в НАСА и в центре изучения комет в Гарварде (IAU). Действительно ли Хогланд и НАСА заняты вечной борьбой по поводу изображений на Марсе и Луне и бесконечным враньем о предложениях НАСА? Они действительно часто имели разногласия друг с другом, но в мире "старых хороших парней" из НАСА прогресс часто требует компромисса, и мы бы хотели отметить, что НАСА недавно согласилось показать некоторые части Марса, входящих в сферу интересов Хогланда, во время следующего полета.

С тех пор, как заговорщики относительно объекта Хейла-Боппа не стали следовать своему первоначальному плану детализировать свой обман вскоре после того, как о нем будет объявлено, сверхновая звезда, на которую указывали как на комету Хейла-Боппа, померкла и умерла, как это делают все сверхновые звезды. Таким образом, заговорщики были вынуждены объяснить орбиту своей подделки проходом позади нее звезды или тем, что в созвездии Стрельца, просто усыпанном не нанесенными на карту звездами, это обычное дело, и что за период в течение позднего лета 1996 года, они выстроились в линию от кометы, которую НАСА и JPL разглядели в надлежащем соседстве. Все те, иногда ежедневные, изменения в эфемеридах на самом деле имели на это свою причину, и когда они стали запутываться, их перестали сообщать в Интернете, поскольку мог появиться большой вопрос. Теперь заговорщики обнаружили, что имеют источник затруднений, и что ZetaTalk стоит над душой, беспристрастно указывая, как совершается обман, и тогда они стали навязывать мысль об узком туннеле к перигелию – перигелию, в котором *не* предполагается того великолепного шоу, которое было обещано.

Таким образом, многие явные враги НАСА были привлечены к тому, чтобы отвлечь внимание рядового человека, надеясь при этом спасти лицо тех, кто всучил человечеству фальшивку Хейла-Боппа. Они желали бы вернуться к теме разумности управления, но так как Хейл-Бопп уже не был столь ярким, и является, фактически, объектом, заговорщики не захотели привлекать внимание публики ближе и решили приписать разумность тому, что они назвали попутчиком Хейла-Боппа. Шрамек, несмотря на то, что проявляет подозрительность к заявлениям НАСА и JPL, находится в одной колее с ними по этому вопросу, и недооценивается теми, кто хочет в соответствии с планом иметь репутацию умеренных и серьезно-мыслящих астрономов. Когда астрономы мира быстро идентифицировали объект на изображениях Шрамека как хорошо известную звезду, предполагалось, что человек с улицы запомнит только то, что что-то странное преследовало комету Хейла-Боппа перед тем, как она исчезла. Таким образом, человечество слышало ложь относительно объекта Хейла-Боппа, появившегося и исчезнувшего.

Инопланетные Искусственные Патогены

Недавнее предсказание об техногенных ядах, все же стоящее далеко от рассматриваемого фронта дезинформации ЦРУ, является смешным по сути, распространяемым людьми на улице заявлением, что комета Хейла-Боппа так или иначе несет патогены, которые убивают растительную жизнь на Земле. При увеличении наблюдений НЛО и фактическом становлении (Земли) общим (для них) местом, обычный человек должен задаться вопросом, почему инопланетяне, имея такие намерения, будут использовать медленно движущуюся комету для перемещения такого груза. Эта самая большая глупость, которая только может иметь смысл, если принять во внимание затруднительное положение правительств, озабоченных приближением неурожая из-за изменений климата, вызванных подхо-

дом 12-й планеты. Исследуйте вероятный результат нехваток урожая, исследуйте рассказы о растительных ядах, и история начинает приобретать смысл с точки зрения формирования отношения (к этому вопросу) в народных массах.

Африка теперь голодает, особенно во вторгающихся полупустынях ниже пустыни Сахара, и будет первым и тяжелее других пораженным континентом, когда серьезную нехватку урожая испытают другие места, и рука помощи, которая часто простирается к Африке, будет убрана. Средства информации будут проинструктированы показывать меньше изображений жертв бедствия, чтобы оставленные на погибель дети, изможденные и держащие пустые чашки, с отчаянной мольбой в глазах, больше не напоминали нациям, не истощенным нехваткой урожая любого вида, что *это* могло быть когда-либо их обязанностью. Не дожидаясь наступления этого времени, началось формирование отношения публики к этим вопросам теми, кто, способен на это, внедряя такие сценарии в общественное сознание. Подумайте об этом, и рассмотрите, что сделали бы вы, если массовое голодание должно будет поразить весь мир.

Сибирские Морозы

записано 1 февраля 2006 г.

Почему получается так, что Сибирь и большая часть Европы могут морозиться холодами при отрицательной температуре, в то время как США и Канада греются в тепле, наступившем не по сезону? Разве они находятся не на одной и той же широте? Мы писали об этом задолго до появления, и о земном колебании, которое вызвано присутствием внутри солнечной системы Планеты X. Северные полюса магнитов отталкивают друг друга, так как каждый из них извергает магнитные частицы, и магниты желают выравняться друг с другом либо бок о бок, либо конец к концу. Поскольку Земля намного меньше Планеты X, то она представляет собой меньший магнит и должна подлаживаться под Планету X, которая является мощным магнитом. Поэтому в тех случаях, когда Планета X качается вокруг своего центра на одном месте, поскольку перемещается через магнитное поле Солнца, отклоняя свой Северный Полюс от Солнца, и таким образом может выравняться по солнечному магнитному полю, распространяющемуся над Эклиптикой, она вынуждает Северный Полюс Земли в те периоды, когда он обращен к Солнцу и проходит мимо Планеты X отклоняться в противоположную сторону.

В новостях прошедшего года сообщалось, что Северный Магнитный Полюс, покинув канадскую территорию, мигрирует теперь к Сибири. Почему это может происходить так быстро? Мы установили большую часть способов магнитного влияния Атлантического Разлома, который проходит по центру Атлантики. Застывшая магма, которая отвердела во время сдвига полюсов, когда разрывались континенты, выстраивается по магнитным линиям под влиянием внешнего магнитного поля, и поэтому по существу становится магнитом, закрепленным на коре Земли. Регулярные глобальные землетрясения, глобальная тряска, возникающая в моменты, когда платформы земного шара подталкиваются вперед (в направлении земного вращения) или назад, поскольку этот намагниченный Атлантический Разлом, захваченный Планетой X, определяет характер землетрясений, совпадающих с моментами появления Разлома на Лидевой и Темной стороне, – когда Разлом обращен к Планете X или находится на противоположной от нее стороне Земли, поскольку она приближается в направлении от Солнца. А где находится противоположная ему точка? В Сибири.

По существу, это – демонстрация Атлантического Разлома как магнита. Он проходит вокруг земного шара, охватывая более 180° его окружности, и заходит за горизонт, окружая Сибирь. По этой же причине земная магнитосфера, если ее рассматривать из космоса, выглядит искривленной, смещенной *в сторону* от Солнца. Утверждается, что магнитное поле сдувается идущим от Солнца солнечным ветром. Причина не в этом, но вне зависимости от точного механизма искривления поля, концеп-

ция поведения потока магнитных частиц, *исходящего* от большего магнита, когда он расположен с меньшим бок о бок, для людей не неизвестна. При этом "сдуваются" не только частицы, отодвигаются также полюса. Хотя кажется, что Северный и Южный полюса Земли поворачиваются вместе с земным шаром, совершающим суточное вращение, в этих делах преобладает влияние Атлантического Разлома. Когда Атлантический Разлом оказывается обращенным к Солнцу и Планете X, которая находится в процессе поворота своего Северного Полюса к Земле, ее влияние должно создавать наклон этого поверхностного магнита, который проходит за горизонт и выталкивает Северный Магнитный Полюс Земли в Сибирь.

Земное колебание, которое возникло в 2004 г., когда Северный Полюс Земли стал каждый день описывать фигуру в виде 8, поскольку отталкивался от Планеты X, и ему либо позволялось возвращаться назад, либо нет, – стало более сильным. Сибирь стала холодной потому, что, когда во время вращения она поворачивается к Солнцу, магнитный полюс, который стал ее постоянным жителем, отталкивается, и поэтому Сибирь получает меньше солнечного света. Канада и США нагреваются по тем же причинам – потому что при их повороте к Солнцу на Северный Полюс, который отодвинут в противоположную сторону, нет никакого влияния, и Атлантический Разлом захватывается Планетой X с вершины до основания, и *поворачивается* таким образом, чтобы наклон возникшего в коре магнита привел удобным способом к выравниванию по влиянию Планеты X. Появившийся Северный Полюс Планеты X, повернувшийся направо в ретроградном направлении или по часовой стрелке, хочет, чтобы Земля наклонилась в его сторону – влево, поэтому Северный Полюс Земли отодвигается так далеко, насколько это возможно. Поскольку Земля еще не перестала быть преданной Солнцу, она получает двойные указания и пытается приспособиться к обоим. Таким образом, хотя Земля остается в вертикальном положении и еще не упала набок, она в этом направлении *немного наклоняется* и поэтому в северном полушарии временно наступила однобокая Зима.

Признаки Времени #1540

Русские столкнулись с леденящим хаосом [19 янв] <http://news.bbc.co.uk/2/> 'А если вы считаете, что в Москве холода, то что скажете на это. – На прошлой неделе в городе Томске, в Западной Сибири, было объявлено чрезвычайное положение, поскольку температура упала до 57С. Уточняя – я имею в виду минус 57С. Было настолько холодно, что почти все термометры горожан оказались бесполезны, так как они не показывают ниже минус 40С. Некоторые из нефтяных скважин в Сибири замерзли, поэтому Россия производит на 200 000 баррелей нефти в день меньше, чем в прошлом месяце.' [и из другого источника] *Средний Запад наслаждается теплыми деньками в январе.'* [и из другого источника] *Средний Запад наслаждается теплыми деньками в январе [13 янв]* <http://www.usatoday.com/> 'Люди здесь сбрасывают свои шерстяные пальто, опускают окна своих автомобилей и удивляются – где зима, поскольку в четверг яркий солнечный свет заставил температуру скакнуть до 55 (13°C). Метеоролог Марк Рацер из Национальной Метеослужбы сообщил, что превышающие норму температуры, установившиеся по всему Среднему Западу и восточнее, вплоть до Бостона, представляют собой часть необычной погодной модели, которая в ближайшее время не изменится.' [и из другого источника] *Многие районы Канады переживают теплый январь [30 янв]* <http://www.cbc.ca/story/> 'На большей части территории Канады установилась одна из самых теплых за всю историю наблюдений зим. Январь был солнечным и теплым, со средними температурами, превышавшими сезонные нормы иногда на целых 10 градусов.'

Признаки Времени #1541

Магнитный полюс Земли быстро дрейфует [8 дек] <http://www.usatoday.com/> 'В четверг ученые заявили, что Северный магнитный полюс Земли дрейфует из Северной Америки к Сибири с такой быстротой, что в следующем 50-летию Аляска может лишиться своих заволаживающих Северных сияний.' [и

из другого источника] *Пожар В Саскачеване Ликвидирован, Шахтеры Подняты на Поверхность [30 янв]* <http://www.cbc.ca/> 'Все 72 шахтера, заблокированные пожаром, возникшим в калийной шахте Саскачевана, были эвакуированы спасателями в безопасное место рано утром в понедельник – через день после того, как рабочим удалось укрыться от дыма и огня в убежище.' [и из другого источника] *Похоже на то, что это наконец затронуло и нас, канадцев Саскачевана, с нашей неповоротливой горнодобывающей промышленностью. Вы упоминаете об увеличении признаков эффекта скручивания, наподобие крушений поездов (число которых, случившихся с нами здесь, в западной Канаде, растет по экспоненте) и пожаров в промышленности. Что ж, думаю, что чрезвычайных ситуаций на шахтах мы увидим в новостях также намного больше!*

Несущийся Хвост

записано 8 марта 2006 г.

Эти фотографии были сняты 4 марта 2006 г. в Форт-Лодердейле, шт. Флорида. Она использовала цифровую камеру Kodak CX7530 с матрицей 5 МП. [и от другого] *Используя как всегда свою цифровую камеру REVIА KD-220Z, снял это в Италии 7 марта 2006 г. Тело кажется меньшим, чем на предыдущем снимке, и оно находится с левой стороны от Солнца. [и от другого]* *Интересно, не лунные ли это вереницы в хвосте?*



Когда рассматриваемая в обсерваториях Планета X стала видимой в начале 2001 г. как тусклое пятно, или как то, что в начале 2002 г. представлялось на инфракрасных изображениях очень тусклой звездой, или во время съемки на матрицу ПЗС (прибор с зарядовой связью) осенью 2002 г. – как звезда, которой нет на картах звездного неба, прикрывающее Планету X пылевое облако и ее хвост вызывал вопрос и в то же время не вызывал, или был видим тянущимся сзади быстро движущейся планеты. Летом 2003 г., когда она включила тормоза, поскольку достигла Солнца, хвост, как и должно по логике быть, пролетел мимо остановившейся Планеты X, пронесся мимо Солнца и осадил немного красной пыли на Земле. В августе-сентябре 2003 г. он также вмешался в работу электрических сетей многих стран, создав всплески напряжения и частичные отключения из-за аварий сетей. Затем форма пылевого облака приняла прилегающий вид, выступающий наружу от Северного Полюса Планеты X, который был направлен к Южному Полюсу Солнца, поскольку она сделала около него разворот и переместилась вверх к солнечному экватору. Поэтому с декабря 2003 г. до недавнего времени хвост был развернут к Солнцу, и осколки, красная пыль и множество впечатляюще ярких пляшущих лунных верениц не так бросались в глаза. В 2004 г. и при переходе к 2005 г. выдался относительно тихий период, хвост был благоразумен, поскольку Планета X постепенно поднималась к эклиптике, разворачиваясь около Солнца, и начала отправляться к Земле, застывшей на своей орбите без движения перед Планетой X.

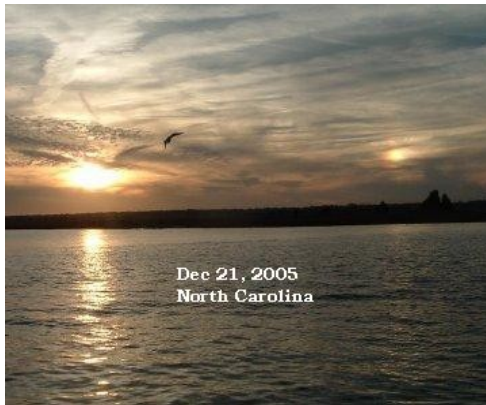

лишмент *все еще* не делится с обычным человеком тем, что знает об этом монстре и его бесспорном проходе.

В Когтях Дракона

записано 9 марта 2006 г.

ZetaTalk: Скрывая Катаклизм,

записано 15 июня 1996 г.

Таким же образом в нагревании океанов и увеличении тряски обвиняется солнечная активность, даже при том, что такие явления в прошлом никогда не были связаны с солнечными вспышками. Однако, поскольку большинство публики весьма мало осведомлено об основных достижениях науки и не стало бы трудиться над исследованием истории солнечных вспышек в прошлом, это объяснение примут многие. Все смутно понимают, что Солнце излучает тепло и свет. Нелогично, чтобы ядро Земли было нагрето солнечными вспышками без значительного нагрева поверхности, так что данное альтернативное объяснение окутано научным туманом, и обычный человек не будет пытаться полностью его понять.

ZetaTalk: Ложные Тревоги,

записано 15 января 1998 г.

Тревоги по поводу вспышек на Солнце преувеличены. По мере приближения прохода кометы солнечные вспышки возрастут, но сами по себе они не являются разрушительными. Они, как и землетрясения, увеличатся в количестве и будут терзать электронные коммуникации, но мало повлияют на приливы, расширяющиеся сезоны или погоду. [Соккрытие] будет говорить другое, заявляя что именно в этом причина глубинных землетрясений, непрерывных Эль-Ниньо и возросшей диффузии электромагнитных волн. Это не так.

ZetaTalk: Солнечные Авантюристы,

записано 30 октября 2003 г.

Публика должна знать, зачем сохраняется полный контроль над новостями о событиях, касающихся Солнца. Помимо того, что можно увидеть невооруженным глазом, – солнечные пятна, которые являются холодными темными областями, время от времени появляющимися и почти всегда в некоторой степени присутствующими на нем, или небольшие атмосферные или магнитные радиопомехи, которые могут возникать из-за Солнца, в руках у публики нет никаких других данных, не свободных от централизованного контроля со стороны НАСА.

ZetaTalk: Солнечный Минимум?,

записано 12 ноября 2004 г.

А как на эту бурю из частиц реагирует Солнце, если нормой для всего множества частиц стало то вхождение в устойчивое состояние, то выход из него? Путь частицам, летящим к Солнцу, заблокирован, создавая на его поверхности вдоль линии эклиптики дисбаланс. Частицы, испускаемые из Солнца, уплотняются, образуя по бокам вихри, чтобы снизить возросшее давление. Все это создает во время Солнечного Минимума на его поверхности рябь, не согласующуюся с вычисленным человеком периодом.

Начиная с 1995 г., когда заработал сайт ZetaTalk, мы предупреждали, что в качестве одной из ширм во время сокрытия будут использоваться солнечные вспышки. Другим основным оправданием является глобальное потепление, но так как оно не объясняет рост землетрясений и вулканической активности, эти признаки, указывающие на приближение Планеты X, подбрасываются и будут продолжать вбрасываться в чашу солнечных вспышек. Это – *эмиссия из Солнца*, якобы заставляющая волноваться земное ядро, и поэтому платформы стали тревожиться и сдвигаться, а вулканы – извергаться и источать лаву. То, что причина этих земных изменений никогда ранее не приписывалась солнечной эмиссии, не считается видимым препятствием

Мы заявили, что, когда Планета X делает плавный разворот на 270°, чтобы занять положение для подъема над солнечной эклипкой, где она направит свой Южный Полюс на Северный Полюс Солнца и быстро выйдет из солнечной системы, то сначала она должна повернуть свой Северный Полюс в сторону от Солнца. Она это сделает, двигаясь ретроградным образом, поскольку, проходя мимо Солнца, вращается в обратном направлении и идет по ретроградной орбите. Поскольку Северный Полюс поворачивается направо, если смотреть с северного полушария, то хвост также начинает появляться справа от Солнца. Земля, отчаянно стремящаяся увернуться от мощной струи магнитных частиц, прибывающих от Северного Полюса Планеты X, насколько возможно наклоняется влево, находясь при этом в вихревом потоке частиц, в котором была поймана в ловушку, оказавшись на пути Планеты X, настойчиво и неуклонно движущейся к Земле, поскольку покидает Солнце. Поэтому в последнее время происходили наблюдения и были засняты фотографии тела Планеты X – Второго Солнца, которое даже отбрасывает отражение на воде (фото справа). Что же произойдет с огромным заряженным хвостом в процессе этого плавного разворота Планеты X на 270°?

Когда хвост находится далеко от Земли, он появляется как придаток к телу, развеиваясь с одной стороны или окружая тело и отставая немного позади. Но так как Планета X подходит ближе к Земле, и хвост выступает больше к Земле, чем от нее, то вид хвоста с Земли меняется. Хвост, как мы много раз упоминали, заряжен, и в этом кроется причина, что он цепляется за Планету X, которая является огромным планетарным магнитом, и следует за ней. Хвост развеивается от Северного Полюса Планеты X, который является портом отправления потока магнитных частиц, являющегося магнитным полем планеты. Но будучи заряженным вследствие наличия пыли окиси железа, которая является главным компонентом хвоста, он стремится оставаться выровненным по магнитному полю Планеты X. Поэтому хвост окутывает Планету X, заворачивая по окружающим ее линиям магнитного поля к Южному Полюсу. В прошлом, когда Планета X была на большем расстоянии, ее и ее хвост можно было заметить либо с одной, либо с другой стороны Солнца. Но когда Планета X с хвостом, обтекающим ее по линиям магнитного поля, подходит близко, как сейчас, и стоит между Землей и Солнцем, как теперь, он может показываться сразу с *обеих* сторон Солнца.

Означает ли это, что человечество вскоре будет иметь здесь на Земле больше эффектов от хвоста? Земля не сможет этого избежать, и об этом говорит фольклор, но только в какой момент произойдут эти атаки, мы говорить не будем, поскольку истеб-

для тех, кто организует сокрытие, поскольку они думают о рядовом человеке как о тупом и легковверном. Обычный человек видит и помимо риторики, что мир вокруг него изменяется, и объяснения кажутся бессмысленными. Даже землекоп с низким коэффициентом интеллекта может ощутить, что погода стала чрезвычайно изменчивой, но он также видит, что власти предлагают только нечеткие объяснения, и при этом их, видимо, *не заботит* ее влияние на семьи трудящихся. Послание таково – независимо от того, что продолжает происходить, власти не планируют помогать рядовым людям.

Почти в каждой культуре есть фольклор и пророчества, предрекающие о грядущих изменениях, которые христиане называют Концом Времен. Откровения указывают на красную пыль и движущиеся горы. Ислам указывает на предрекаемые 6 дней, когда будет казаться, что Солнце восходит на Западе. И совершенно вне рамок организованной религии стоят пророки, имеющиеся почти у каждого племени, в глухих местах и на островных цепочках, которые описывали, чего следует *ожидать*, какие признаки появятся в небесах и к чему эти признаки приведут. Хотя землекоп с низким коэффициентом интеллекта не может понять объяснений НАСА, почему солнечный максимум наступит раньше и создаст хаос в электрических сетях человечества и его спутниковых системах, он может увидеть, что земные изменения выстраиваются в ряд с тем, что слышно из обсуждений в семейном кругу, на семейной встрече, в церковной общине, или во время махания киркой на работе. Ожидающий неудачу попытки сокрытия истеблишмент не избежит широкой осведомленности о наступающих временах, которые были предрешены заранее, до настоящего времени. Сокрытие обречено, поскольку оно будет все более не в состоянии запутать рядового человека, и фактически только его убедит, что власть о нем не заботится – он это сообразит.

Солнечные вспышки и астероидные скопления давно планировались как вариант для объяснения *видимого* приближения Планеты X, когда ее больше нельзя будет игнорировать или отрицать, когда она будет появляться в небе как яркий шар с извивающимся хвостом так регулярно, что обычный человек будет останавливаться на улице и показывать на нее. Если в теории и можно было бы прибегнуть к объяснению, что шар – это плазменная вспышка, оторвавшаяся от Солнца, а достигающие Землю осколки и красная пыль из хвоста Планеты X – только части, отклонившиеся от пути движения астероидов, то объяснение грешит отсутствием главного компонента. *Что* обычный человек собирается с этой угрозой делать, и *как* его правительство в этом отношении будет ему помогать. Даже обычный человек с низким коэффициентом интеллекта понимает, когда его оскорбляют, бросают его или лгут. Даже животное может ощутить, когда человек намеревается ему навредить, все это совершенно не связано со способностью понимать слова, которые говорят. Если это *действительно* была плазменная вспышка, выброшенная Солнцем, то к чему это приведет? Если это *действительно* была часть астероидного скопления, то какую защиту планирует правительство? То, что видит обычный человек, – это бедствия типа Новоорлеанского, возникшего после игнорирования урагана Катрина, тогда как слова продолжают уверять в другом. Обычный человек видит, что средства на социальное обеспечение урезаются, в то время как власти постоянно бьют в барабаны войны. Обычный человек может сделать для себя вывод, что истеблишмент окружает себя фургонами, и безопасная зона, которая находится внутри этих фургонов, будет закрыта для обычного человека, упорно работающего каждый день и платящего свои налоги.

А как быть с теми, у кого коэффициент интеллекта высок, и кто может исследовать прошлое и придти к заключению, что плазменные вспышки *не* выбрасываются Солнцем, виднеясь на расстоянии миллионов миль с любой стороны от него, а солнечная эмиссия *не* создает землетрясений и извержений вулканов? Те, кто решил поверить этим пространственным объяснениям сокрытия, делают это из-за отчаяния, неспособности воспринять реальность, потребности отрицать то, с чем они не могут иметь дело. Для всех остальных сокрытие покончит с собой само, смерть наступит от собственных рук, поскольку абсурдность объясне-

ний докажет то, что сокрытие надеется опровергнуть, – что внутри солнечной системы существует присутствие, о котором истеблишменту не хочется, чтобы кто-то знал, кроме элиты. Результат этих маневров опять состоит в том, чтобы отгородиться от обычного человека – инженеров, врачей, преподавателей и всех остальных. Если они не *верят* даваемым объяснениям, то что тогда? Военное положение, – чтобы предотвратить задавание каких-то вопросов, чтобы препятствовать обнаружению какой-то правды? Как мы неоднократно заявляли, военное положение не просто поддерживать в течение более нескольких дней, даже при условии, что в качестве оправдания будет служить стихийное бедствие. Те, кем укомплектованы вооруженные силы, в конце концов, тоже обычные люди! Как быть с их семьями? Как правительство планирует заботиться обо всех иждивенцах, живущих вблизи баз? Эмоциональное послание опять обнаруживается как правда, которая стоит за пустыми обещаниями, сделанными Новоорлеанцам после зрелища, оставленного Катриной. Когда факты противоречат общению, воспринимают факты.

Так в какое положение это поставит лгущий истеблишмент, когда когти дракона начнут дотягиваться до Земли и разрывать сокрытие на части? Если верно высказывание, что гнев оскорбленной женщины страшнее Ада, то гнев обычных людей, когда они поймут, что им лгали о том, что грядет, не будет иметь границ. Когти дракона будут хватать не только Землю, ее страны и народы. Они разорвут в клочья тех из числа истеблишмента, кто участвовал в сокрытии, им будет некуда бежать и невозможно будет скрыть какие-то ресурсы. Когда когти дракона начнут разрывать неправду и показывать правду, те из НАСА, кто готовит абсурдные объяснения, те геофизики, которые сотрудничали с сокрытием, те из сотрудников Белого Дома или из политических коридоров и коридоров власти других стран, кто действовал в согласии, те из работников СМИ, кто сотрудничал, вместо того, чтобы сообщать правду, – все они будут уже действовать честно. Чтобы контролировать гнев публики, когда правда будет показана, не будет достаточно полиции или милиции. Полиция и милиция, фактически, присоединятся к толпе. Что теперь? Направиться в бункеры заранее, заперев двери и надеясь, что сдвиг полюсов начнется скоро и толпа уйдет? Как мы постоянно предлагали, существует альтернатива. Скажите правду, сообщите народу, позвольте ему наметить свои личные планы, как они и сделают, когда станут очевидными признаки конца времен. Для этого конечно потребуется, чтобы элита отказалась от своих особых привилегий, что они должны будут потом сделать в любом случае, но если желания сделать это нет, они застрянут. И поэтому дракон схватит!



Признаки Времени #1561

Я только что прочитал вот эту статью <http://rian.ru/review/20060307/43994615.html> Она о прогнозе ученого насчет будущих солнечных бурь. Но посмотрите только на эту картинку! [и от другого] <http://www.solcomhouse.com/> Каждые 11 лет у солнца наступает период активности, называемый "солнечным максимумом", за которым следует период спокойствия, называемый "солнечным минимумом". Во время солнечного максимума возникает множество солнечных пятен, солнечных вспышек и коронарных выбросов, каждый из которых может влиять на коммуникации и погоду у нас на

Земле. Самый последний (и продолжающийся до сих пор) Солнечный Максимум достиг своего потолка в середине 2000 г. [и от другого] Примените математику! 11 лет, добавленные к 2000 г., это 2011, А НЕ 2012 г. Так почему же НАСА пытается подсунуть 2012 г., – дату Конца Времен, известную из Календаря Майя? И почему Российский веб-сайт в качестве иллюстрации к этой статье показал выдвинувшуюся рядом с Солнцем Планету X? И в частности, почему НАСА пытается убедить, что солнечный Максимум может наступить не позднее конца 2006 г., то есть на 5 лет раньше! А потому, что Планету X, как ожидается, станет лучше видно! Как уже говорили Зеты, одним из используемых объяснений будет возложение вины на Солнце!

Признаки Времени #1560

<http://sfgate.com/> Ученые Предупреждают, что Землю Могут Нокаутировать Сильнейшие Солнечные Бури. Следующий Цикл Солнечной Активности Может Разрушить Энергетику и Коммуникации. [7 мар.] 'Не позднее этой осени может начаться 11-летний период все более и более мощных солнечных бурь, которые могут выжигать электросети, прерывать звонки по сотовым телефонам, сбрасывать спутники на Землю, подвергать опасности астронавтов в космосе и вынуждать коммерческие воздушные лайнеры изменять свои маршруты в виду необходимости сохранить собственные средства радиосвязи и избежать смертоносной солнечной радиации. В 2012 г., когда солнечный цикл достигнет своего пика, Солнце швырнет к Земле солнечные гигантские бури, несущие интенсивную радиацию и облака высокоэнергетических субатомных частиц поперечником в миллионы миль. По поводу точного времени начала нового цикла имеются разногласия – один ведущий исследователь предсказал, что цикл начнется в конце 2007, либо в начале 2008 года, а другой сказал, что он может начаться либо в конце этого, либо в начале 2007 года. Но они согласны в том, что на протяжении нескольких лет на солнечной поверхности не будет происходить образования самых мощных бурь, но если они и возникнут, то будут громадными. Солнечные бури могут возникать на протяжении всего 11-летнего солнечного цикла. Однако появление наихудших бурь вероятнее всего в течение периода, известного как "солнечный максимум". Последний солнечный максимум был в 2001 г.' [Примечание: солнечный максимум на 5 лет раньше, тогда как нормальным считается не более 2 лет? От этой статьи НАСА чем-то пахнет!]

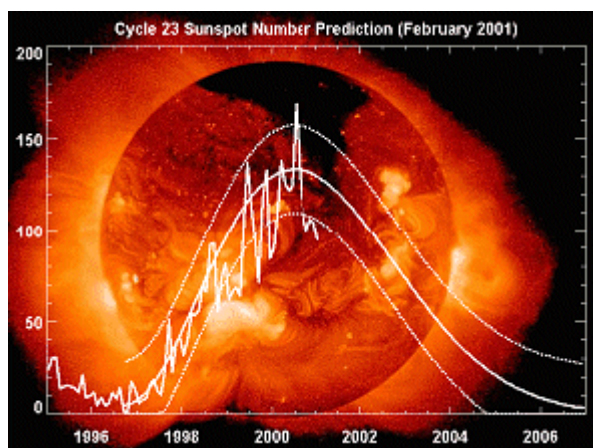

Экспоненциально

записано 28 октября 2006 г.

Когда мы в мае прошлого года объясняли, каким образом имитируем времена года, это было сделано в ответ на сообщения о том, что наблюдается чрезвычайно большое смещение мест восхода и захода Солнца к Северу, а когда мы объяснили, каким образом создали реальное Солнцестояние, это было сделано в ответ на наблюдения, что гражданские сумерки длились два часа, а не один. В действительности произошло еще одно

изменение, но не потому, что добрые инопланетяне придают земному шару наклон для имитации времен года. Земля была пододвинута обратно в октябрьское положение, поэтому для разнообразия земному шару можно было позволить разместиться как обычно. Так чем же вызваны наблюдаемые изменения – то, что магнитный Север чрезвычайно сильно сместился относительно ожидаемого положения к западу, то, что комплекс Планеты X с точки зрения земного наблюдателя виден выше Солнца, а не чуть справа от него и немного ниже эклиптики, и то, что во время последнего воздействия сметающих рукавов Солнца почти ежедневно происходили необычайно трясские землетрясения?

В январе 2005 г. мы упоминали, что в преддверии 3-дневного периода темноты, когда Планета X будет в полную силу поливать Землю магнитными частицами из своего Северного полюса, возникнет отчетливый наклон влево, когда будет казаться, что Земля стремится дечь набок. Перед наступлением трех дней темноты этот наклон станет настолько большим, что в процессе чрезвычайного сильного раскачивания, которое будет его сопровождать, Земля будет время от времени буквально опрокидываться на бок. Вряд ли это пройдет незамеченным для народных масс! Но в начале этого наклона и возросшего раскачивания, которое его будет сопровождать, Земля сперва попытается уклониться от мощного потока магнитных частиц, летящих от Планеты X. Но куда она может уйти, чтобы уклониться, если захвачена в воронку, образованную завихрением потока частиц, приходящих от Солнца? Сначала она прижимается к левой стороне воронки, так что Планета X становится видна справа от Солнца, что и происходило на протяжении весны 2006 г. Такое же относительное положение эти две планеты займут непосредственно перед сдвигом полюсов, когда наступят критические последние недели. Но до тех пор, пока Планета X находится на таком расстоянии от Земли, на котором Земле еще позволено совершать в воронке различные маневры, с ней происходят и иные циркуляции.

Образованная завихрением потока воронка, в которую пойманы Земля, Венера и Темный Двойник Земли, по мере подхода Планеты X постепенно становится все меньше и меньше, так как интенсивность потока огибающих с боков Планету X частиц становится выше, и поэтому, словно в быстро текущей реке, возникает более сильное давление, подталкивающее попавшие в воронку несчастные планеты к ее центру. На значительном расстоянии эти потоки частиц разрежены, но все же способны затолкнуть планеты в воронку, потому что различие в плотности все-таки сохраняется – в центре потока она меньше, а на периферии – больше. Чем ближе подходит Планета X, тем сильнее начинает обхватывать свою добычу, сжимая ее, как краб своими клешнями. Земля и ее собратья – Венера и Темный Двойник, начинают чувствовать влияние этого сжатия, сближаются друг с другом во время сметания с большей силой, и как всегда, когда происходит смучивание, стремятся избежать давки и двигутся, если это возможно. Так как сближение между попавшими в воронку планетами происходит в плоскости эклиптики, то выход очевиден – нужно подняться выше или опуститься ниже эклиптики, что время от времени и делает Земля. Таким образом, северный магнитный полюс Земли внезапно качнулся на Запад, как и в мае 2006 г., потому, что мы затолкнули Землю под эклиптику, и беззащитный северный полюс подвергся воздействию потока вылетающих из северного полюса Планеты X и кишачих в эклиптике магнитных частиц.

Каковы доказательства того, что это произошло? Во-первых, – более сильное, чем в прошлом, сближение планет во время сметания, создающее четкий рисунок возникающих при сжатии землетрясений, состоящий из серий землетрясений силой более 6 баллов по шкале Рихтера. Как только сметание закончилось, Землю наконец выдавило под эклиптику – два одновременно пришедших сообщения показали на то, что ее положение изменилось. Не случайно эти сообщения пришли к Нэнси по электронной почте в один день 25 октября 2006 г., поскольку хотя эти контактеры и не знают друг друга, оба они оказались в состоянии готовности к этому изменению в одно и то же время.

Соответственно, во вторых, – показания компаса, указывающие на то, что северный магнитный полюс Земли в существенной степени сместился на Запад. И в-третьих, – фотография из Италии, показывающая Планету X выше Земли, то есть по-прежнему находящуюся в Эклиптике, тогда как Земля оказалась ниже, в отличие от всех недавних фотографий, которые показывали Планету X справа от Солнца, а Землю и Планету X – в одной плоскости. Приведет ли это к ослаблению напряжения на Земле, к тому, чтобы землетрясения и растрескивания скальной породы на какое-то время успокоились? В течение нескольких лет, предшествующих сдвигу полюсов, земные изменения нарастали линейно, но когда Планета X подтягивается ближе, их возрастание становится экспоненциальным. Земля не может убежать, да и куда ей, в конце концов, бежать? Она уже подпрыгивает и мечется до такой степени, что едва не съезжает со своей орбиты. Впереди ее ждет еще большее неистовство во время сметания, еще более сильное раскачивание, и неизбежный наклон влево!

Признаки Времени #1649

Новое сметание сопровождалось большим количеством исключительно активных землетрясений силой больше 6 баллов. В Блэк Хиллз снова ежедневно ощущалась 12-часовая тряска при повороте Земли от темной до лицевой стороны. Что-то изменилось? 08.10 – Тонга – 6,2 балла; 09.10 – Филиппины – 6,1 балла; 10.10 – Япония – 6,1 балла; 12.10 – Чили – 6,1 балла; 13.10 – Курилы – 6,2 балла; 15.10 – Гавайи – 6,5 балла; 17.10 – глобальное, а в Новой Гвинее – 6,8 балла; 18.10 – Австралия – 6,3 балла; 20.10 – Перу – 6,5 балла; 20.10 – Филиппины – 6,0 балла; 22.10 – Индийский океан – 6,1 балла; 23.10 – Япония – 6,2 балла; 24.10 – Япония – 6,8 балла; 26.10 – Сицилия – 6,1 балла [и от другого] Ежедневно я проверяю 2 своих компаса. С мая на них не было никакого движения. Но этим утром [25 окт.] оказалось, что оба отклонились от Севера еще где-то на 20 градусов к Западу! В течение нескольких месяцев их отклонение от Севера к Западу составляло примерно 20 градусов. А сейчас показываемое ими отклонение от Севера к Западу составляет уже более 40 градусов. Сдвиг огромный. Что-то изменилось. Как вы знаете, у меня никогда рядом с компасами не было никаких электронных устройств, способных повлиять на их показания. [и от другого] Привет, Нэнси, доброе утро, долгое время молчал, поэтому сегодня [25 окт.] решил попробовать, как раньше, подтверждаю, объект стабилен, но его не всегда можно заснять. С приветом, Альберто. [и от другого] Таинственный взрыв в Девоне/Корнуолле, Англия. [27 окт.] <http://www.prisonplanet.com/> 'Сегодня в Бади (Корнуолл, Англия) раздался сильный взрыв, который вызвал появление больших трещин по меньшей мере в одном доме. Странная вещь, причины которой никто не знает, – явное место взрыва отсутствует, а Министерство обороны и Королевские ВВС отрицают, что в этом районе летали какие-либо сверхзвуковые самолеты.'

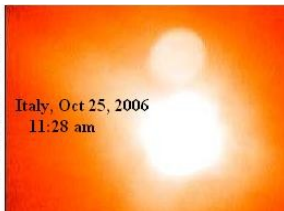
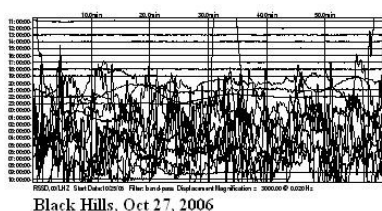

Рост Частоты Землетрясений

записано 15 декабря 2006 г.

Я стремлюсь ежедневно проверять сейсмографы реального времени, и отметил увеличение общей активности, небольших глобальных колебаний, общего оживления, которое, похоже, не спадает. Это продолжается в течение 2-3 последних месяцев. Я проверил ситуацию, сравнив данные за период с 15 сент. по 15 дек. прошлого года с данными за те же месяцы этого года, и увидел существенный рост землетрясений силой выше 6 бал-

лов по Рихтеру, даже учитывая тенденцию Геологической Службы США занижать в статистике магнитуды землетрясений по Рихтеру, чтобы все выглядело так, будто ничего не происходит. В 2005 г. было 31 землетрясение, по сравнению с 46-ю в 2006 г. В частности Северо-Американский континент в районе горного массива Блэк-Хиллс и в других подобных местах выглядит очень нестабильным, шатким. Что происходит?

Мы упоминали, что пока Планета X мчится к несчастной Земле, попавшей прямо перед ней в ловушку, ее неуклонное приближение будет только увеличивать темп и серьезность земных изменений типа землетрясений, вулканической активности, разрывов в зонах растяжения, и предвестников диагонального разрыва Северо-Американского континента. В минувшие годы рост такой активности был, скорее, линейным, однако в некоторый момент он должен был стать экспоненциальным, и этот поворотный момент уже наступил. К давлению, оказываемому Планетой X, добавилось еще несколько факторов.

Чем ближе прибывает Планета X, тем интенсивнее становится раскачивание Земли. Сильное магнитное поле, окружающее Планету X, начинает все более активно влиять на магнитное поле Земли, и так как в настоящее время эти две магнитные планеты не выровнены друг с другом, очевидно, что стресс должен будет посетить меньшую планету – Землю. Как мы объясняли, раскачивание Земли вызвано прежде всего тем, что, когда ее Северный магнитный полюс во время суточного вращения выдвигается на дневную сторону, он отталкивается. Географические и магнитные полюса Земли не совпадают, поэтому такое выдвижение и происходит, когда территория, расположенная севернее Аляски и восточной Сибири, каждый день обращается в сторону Солнца. Это вынуждает Землю раскачиваться подобно волчку, собирающемуся замедлить свое вращение и упасть на бок. Если смотреть на Северный Полюс сверху, его движение может напоминать восьмерку, достоверно зарегистрированную Нэнси и ее друзьями со всего света как слишком большой уход азимута точек солнечного восхода или захода на Север или Юг. По мере возрастания раскачивания увеличивается лишь его сила и размах, характер же не меняется. Происходит более сильное и быстрое отталкивание, а также более сильный и быстрый возврат назад. И угол раскачивания, на который отклоняется Земля, будет непрерывно увеличиваться.

Раскачивание Земли вполне ощутимо, измеримо, и может быть зарегистрировано для подтверждения того, что эта восьмерка существует, что и продемонстрировала Нэнси. Оно влияет также и на погоду, делая возрастающие колебания температуры все более экстремальными. Мы предсказывали, что перед наступлением сдвига полюсов сезоны будут выглядеть фактически смешивающимися друг с другом, и эта тенденция будет возрастать. Причина погодных колебаний, как мы их назвали, заключается в том, что Земля перемещается под своей воздушной мантией. Что такое шторм или сильные ветры, если не быстро движущийся над Землей воздух? А если под воздухом будет двигаться Земля, эффект получится тот же самый. Внезапные сильные ветры, увеличение силы ветров, торнадо в местах, где они обычно не ожидаются, – все это будет происходить все чаще. Будут происходить такие вещи, когда холодные или теплые воздушные массы будут приходить туда, где их не ожи-

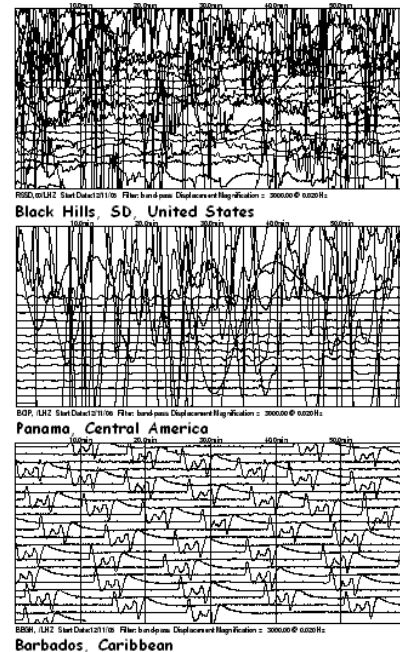

дают, или задерживаться где-нибудь дольше, чем ожидается. Если раскачивание подтолкнет какое-то место на Земле под воздушную массу с высоким давлением, а затем уведет его обратно, то это место будет стремиться утянуть этот воздух высокого давления за собой, особенно в случае, если место возвращается в зону низкого давления. А если обе зоны – та, куда это место качнуло и та, куда его возвратило – являются зонами высокого давления, то это давление *усилится*, создавая возможность для появления сбрасывающих это давление сильных ветров, выходящих за рамки того, что может возникнуть при нормальных погодных условиях. Раскачивание также может влиять, и действительно влияет, на характер движения потоков, доставляющих вглубь суши дождь, такое происходит в Австралии. Это может оказывать двойное воздействие, увеличивая количество и наводнений, и засух, как мы предсказывали в 1995 г.

Помимо раскачивания Земли, возникает напряжение в земной коре, потому что Землю колошат другие планеты, попавшие в то, что мы называем воронкой – в вихревой поток приходящих от Солнца и огибающих Планету X частиц, создающих с обеих ее сторон сильные потоки, захватывающие подобно клещам и удерживающие в этой воронке, так что планеты типа Венеры, Земли и ее темного двойника попались в эту воронку и не могут продолжить движение по своим орбитам. Они оказались пойманными в ловушку. Хотя раскачивание Земли вызывает погодные колебания, на коре оно сказывается не особенно сильно, поскольку взад-вперед перемещается вся Земля *в целом*. Напряжение в коре по мере увеличения силы раскачивания, конечно, возрастает, так как в момент его разворота на обратный курс Земля останавливается и затем толкается в противоположном направлении, но поскольку она движется, описывая ось восьмерку, это скорее смахивает на движение по кривой, чем на удар о стенку и отскакивание от нее. Но что происходит, когда несколько пойманных в воронку планет начинают отскакивать друг от друга, как попавшие в болтающийся ящик мячи? Так как Планета X приближается, воронка сжимается, поскольку на большом расстоянии огибающие ее потоки частиц могут рассеиваться, но вблизи они более интенсивны и поэтому зажимают несчастные планеты все более и более сильной хваткой. Сметающие рукава Солнца, воздействующие несколько раз год и являющиеся причиной покорного движения всех планет солнечной системы вокруг Солнца по орбитам, направленным против часовой стрелки, не вызывали таких столкновений, пока темный двойник Земли не подошел, как и предупреждалось, к ней сзади. Остановленная на своей орбите Земля в 2004 г. встретила со своим темным двойником, быстро подошедшим к ней сзади и ставшим причиной возникновения во время сметаний эффекта рикошета. Но результатом скопления 3-х планет в воронке, образовавшейся перед все более явно вырисовывающейся и принимающей угрожающие размеры Планетой X, является не просто столкновение. Оно создает эффект дребезга – частого *сталкивания и отскакивания*. Именно этот эффект Нэнси заметила на сейсмографах реального времени.

Таким образом, приближение Планеты X вызывает раскачивание Земли, погодные колебания, а теперь еще и почти непрерывный эффект дребезга, причина которого в том, что воронка сжимается и угодившие в нее планеты болтаются внутри. Но напряжение в земной коре в процессе приближения чудовищной Планеты X возникает прежде всего из-за захвата Атлантического Разлома – явления, которое обозначилось в начале 2003 г. Атлантический Разлом состоит из свежей магмы, застывшей главным образом во время предыдущих сдвигов полюсов, когда Атлантика разрывалась, и поэтому по существу представляет собой магнит на поверхности Земли. Как мы объясняли, магниты любят пребывать выровненными друг относительно друга, совместить свои магнитные поля в общее, более обширное поле, или по крайней мере – не в конфликте друг с другом. В этих случаях доминирует более крупный задира, и в ситуации с Землей и Планетой X – это наверняка громадная Планета X. По мере того, как Планета X вырисовывается все ближе, силы, заставляющие Землю выравниваться по Планете X, будут, конечно, только увеличивать свое влияние, что в конечном счете приведет к остановке вращения, длящейся почти неделю, за

которой и последует сдвиг полюсов. Захват Атлантического Разлома происходит, по существу, тогда, когда он находится на Лицевой или Темной стороне, то есть когда Атлантический Разлом либо обращен к Планете X и Солнцу, либо оказывается на противоположной стороне. Вот почему сильные глобальные землетрясения регистрируются преимущественно в 0:00 или 12:00 по UTC. В результате такого захвата, происходящего дважды в сутки, Атлантика вынуждена разрываться, а Тихий океан – сжиматься, поскольку в полдень по UTC, когда Атлантический Разлом на лицевой стороне притормаживается, вращение Земли продолжается – именно поэтому Атлантика и разрывается. По этой же причине, из-за замедления Атлантического Разлома, позади него, в Тихом океане, образуется сгущение плит. Воздействие захвата на земные платформы проявляется в том, что увеличивается дрейф континентов, или разрыв, как мы предпочитаем его называть. А также в том, что по истечении месяцев и лет действия такого рода захвата края платформ сгладились, выступы скальной породы обломались, поэтому теперь становятся возможны быстрые и впечатляющие подвижки платформ.

Что случится с Землей, раскачивающейся все более и более размашистой восьмеркой, дважды в сутки дергающейся из-за захвата Атлантического Разлома, и чьему телу придется терпеть толчки от других оказавшихся в воронке планет, когда они подходят слишком близко и начинает действовать гравитационная Сила Отталкивания? Ее платформы, конечно будут двигаться, и если это случится в зонах субдукции (поддвижения одной тектонической плиты под другую), то последуют толчки землетрясений, а также вулканическая активность. А если это произойдет в зонах растяжения, то опускание и разжижение земли создаст в городах или в наземной инфраструктуре хаос, а также позволит магме выпирать на поверхность. Землетрясения будут происходить чаще.

Как мы заявили при детальном описании Скручивания Земли, растягивающего Североамериканский континент по диагонали, из-за которого Новая Англия утягивается на Восток, а Мексика – на Запад, в предстоящие месяцы линии разломов будут испытывать воздействия не традиционного, а нового характера. Например, Ново-Мадридский разлом. Восточная от Миссисипи часть поднимется, а западная – опустится. Подобным же образом на линии разлома, проходящей от Сан-Диего до Мамонтовой горы и дальше вверх к Йеллоустону, произойдут смещения, при которых земли на юге, включая Мексику, уйдут на Запад, а Север останется на месте наряду с землями выше этого разлома.

ZetaTalk: Прямой Эфир GodlikeProduction,

записано 9 сентября 2006 г.

Что при этом происходит с Северо-Американской платформой? Это не только разрывает большую часть мостов, встречающихся вдоль Миссисипи, но и ослабляет земли на Западе от Миссисипи, вынуждая их понижаться. Земля на Востоке от Миссисипи, где Аппалачские горы вьются через штаты Теннесси и Алабама, подходя к реке Миссисипи, состоит из скал, выступающих утесов Мемфиса и лежащего в основании скального грунта. Но к югу от Озаркса земля не является твердой скальной породой, и при растягивании она просядет вдоль границы раздела. Это уже происходит.

ZetaTalk: Водяное Дерево,

записано 16 августа 2006 г.

Напряжение на Северо-Американской платформе приведет к образованию разрыва, вспарывающего морской путь св. Лаврентия. Утягивая Юго-Восток США вниз к крошащейся Карибской платформе и в расширяющуюся Атлантику. Примечательная для этого времени область значительных катастроф – восточная половина континентальной США. Диагональное напряжение разорвет основание, на котором расположены города, от Хьюстона до Чикаго и Новой Англии и создаст для США катастрофу. Разрыв морского пути не закончится в

Дулуте, шт. Миннесота, он пройдет под землей до Южной Дакоты!

ZetaTalk: Северо-Американский Разрыв,

записано 10 февраля 2006 г.

Северо-Американский Разрыв

записано 10 февраля 2006 г.

Я часто просматриваю сейсмограммы на Онлайнном Интернетовском Сервере (Live Internet Seismic Server – LISS), и в последнее время заметил на них новую модель. Почти ежедневно, как правило в 6 часов по UTC, одновременно с небольшим глобальным дрожанием какое-то место на земном шаре окрашивается в черный цвет. Так как Планета X в последнее время находится справа от Солнца, это дрожание совпадает с происходящим примерно в то же время захватом Атлантического Разлома, поскольку разлом в Южном Полушарии поворачивается на Восток. Но недавно стало заметно выделяться то, что эти точки напряжения, окрашенные по степени сейсмоактивности в черный цвет, находятся главным образом по краям Северо-Американской платформы. Дрожание тех сейсмоактивных точек вдоль границ Северо-Американской платформы, которые примыкают к России, было в течение многих месяцев чрезвычайно сильным, а в последнее время – в течение почти целого месяца – сильным стало также и дрожание сейсмоактивной точки в горном массиве Блэк-Хиллс. Не собирается ли там на Северо-Американском континенте что-то треснуть? Когда стало черным единственное пятно, я начал вести записи. Кажется, характер активности не совпадает с моделью сметания, которое происходит каждые 3 недели и продолжается в течение недели. 31.01 – Корея, 1.02 – о. Гренландия, 2.02 – Галапагосские о-ва, с 3.02 по 6.02 – (онлайнный сейсмо-сайт молчал), 7.02 – о. Гренландия, 8.02 – Замбия, 9.02 – Аляска, 10.02 – Норвегия.

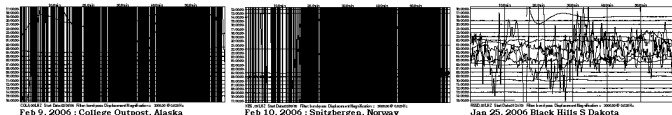

Мы рассмотрели особенности зоны, названной нами зоной растяжения, возникающей там, где континентальный массив испытывает разрыв, при котором пласты горной породы медленно скользят друг по другу, создавая усадочные раковины и трещины, и который проявляется путем разрывов газовых и водопроводных магистралей и железнодорожных крушений. Эти зоны растяжения впечатляюще проявились в последние два года в районе Африканского Разлома, на Юго-Востоке Соединенных Штатов и в Великобритании. В 2003 г., когда Планета X прибыла внутрь солнечной системы и начала серьезно тянуть к себе сильно намагниченный Атлантический Разлом, это растяжение стало акцентироваться с обеих сторон Атлантики. Но во время этих обсуждений не было установлено, почему появляется зона растяжения. Посмотрите на Южную Америку, расположенную на большой Южно-Американской платформе. Так как Атлантика разрывается в стороны, а Тихий океан сжимается, верхняя ее часть обязана перемещаться на Запад больше, чем южный конец, который надежно закреплен в Антарктиде. Она перемещается, в основном, как целое, размалывая при этом маленькие пласты в Карибском море и Центральной Америке, и ударяя по пластам, несущим Галапагосские острова, которые находятся как раз на западе от Южной Америки. Короче, она может перемещаться. А что можно сказать по поводу Африканской и Северо-Американской платформ?

Появление Африканского Разлома вызвано тем, что Африка не может свободно перемещаться. В северной части она имеет широкую выпуклую форму, а в южной – переходит в наконечник. На южном конце, где находится ЮАР, она надежно закреплена, поэтому при разрыве Атлантики выпуклая северная

часть африканской платформы перемещается прямо на восток, отклоняя направление доступного к расширению Африканского Разлома, проходящего вдоль Красного моря, которое также расширяется. Эта неспособность платформ к *перемещению* во время разрыва Атлантики и сжатия Тихого океана приводит во время сдвига полюсов к созданию нового разлома, проходящего через Пакистан, идущего севернее Гималаев в Россию и равноценного разлому вдоль морского пути св. Лаврентия в Северной Америке. Индо-Австралийская платформа перемещается по направлению Гималаев, подныривая под них. Гавайские острова во время сжатия Тихого океана выталкиваются *вверх*, поэтому, если и смогут двигаться, то только *вверх*. Япония во время сжатия Тихого океана также очень сильно выталкивается. Антарктическая платформа, как мы упоминали, придавлена другими платформами в Тихом океане, поэтому во время сдвига полюсов выскочит на стороне Атлантики *вверх*, создав там в конечном счете новую землю.

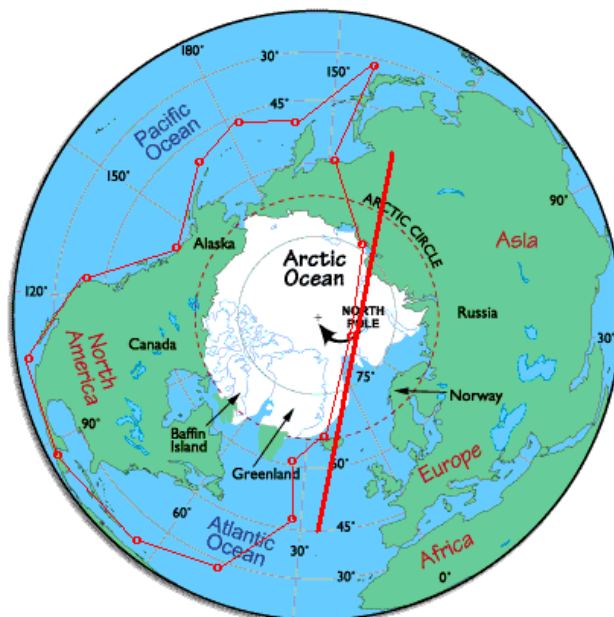

Гигантские платформы Северной Америки и Евразии прижаты друг к другу и неспособны вращаться друг относительно друга из-за своей *формы*. Проскользающий сдвиг вдоль Западного Побережья, оцениваемого геологами как подвижное, приводит только к небольшим изменениям вдоль этого края платформы прежде всего в результате пригонки между маленькими пластами, расположенными на западе от Северо-Американской платформы, которые перемещаются, чтобы ослабить давление. Северо-Американская платформа пока не *перемещается*, но происходят другие драмы. Несколько месяцев назад, еще до того, как это стало выражено в достаточной степени, чтобы обнаруживаться на сейсмических картах IRIS, мы объясняли, что действие земного крутящего момента вызвано тем, что Северный Полюс продолжает вращаться на Восток, тогда как южный полюс задерживается Планетой X, стремясь открыть земной шар, как банку с соленьями. Это создает на Северо-Американском континенте *диагональное* напряжение, при котором Новая Англия утягивается на восток, в то время как Мексика – на Запад, таким образом Ново-Мадридская линия разлома подвергается напряжению со скользящим сдвигом, когда одна половина, находящаяся к востоку от Миссиссипи, перемещается на Северо-Восток, а другая – к западу от Миссиссипи, движется на Юго-Запад. Земля Северо-Американского континента около полуострова Камчатка, фактически напоминающая крюк, – это твердая скальная порода, и она не отломается, став отдельным земным пластом, и даже если бы это случилось, мертвый замок, образовавшийся вдоль Северо-Американской и Евразийской платформ не ослабнет. Эти массивные пласты *перемещаться не могут*.

Напряжение на Северо-Американской платформе приведет к образованию разрыва. Разрыв вдоль морского пути св. Лаврентия доступен для расширения, утягивая Юго-Восток США вниз (на юг), к крошащимся Карибским платформам и в расширя-

шуюся Атлантику, поскольку ни один из этих пластов с опускающимися краями не будет в состоянии удержать край тяжелой Северо-Американской платформы. Существует, конечно, давление вдоль Западного Побережья, и поскольку Северо-Американская платформа противостоит сжатию Тихого океана, это приведет только к предсказуемому росту вулканических извержений и к землетрясениям на Западном Побережье. Но первичная драма, предшествующая сдвигу полюсов, будет состоять в акте разрыва, который должна испытать платформа, неспособная перемещаться. Значительная для этого времени область катастроф – восточная половина континентальных США. От Хьюстона до Чикаго и Новой Англии, диагональное напряжение разорвет основание, на котором расположены города, и создаст для США такую катастрофу, которая заставит Новоролеанское бедствие показаться мелким. Расширение морского пути к тому же не затронет лишь те континентальные массивы, которые его ограничивают, поскольку деформация происходит внутри и вдалеке. Как считает человек, – чем вызвано такое взъерошивание горного массива Блэк-Хиллс с недавним появлением вздыбливания и подъема? Это же центр земной платформы! Разрыв морского пути не закончится в Дулуте, шт. Миннесота, он пройдет под землей до Южной Дакоты!

Неизбежно и Беспощадно

записано 3 апреля 2006 г.

Земля, Солнце и Планета X, таким образом, образуют треугольник в плоскости орбиты Земли со следующими углами – 23 градуса у Земли, 18 градусов у Солнца, и 139 градусов у 12-й Планеты. В этой точке 12-я Планета, по существу, будет находиться ближе всего к Земле, поскольку при угле входа в плоскость орбиты Земли 32 градуса, измеренном в этой точке, 12-я Планета, по сути, пересекает плоскость орбиты Земли снизу вверх и быстро уходит дальше.

ZetaTalk: Угол Входа, записано 15 августа 1995 г.

14 миллионов миль, упомянутые как расстояние до ближайшей точки расположения во время Сдвига Полюсов, включают расстояние до тех частей комплекса, которые могут считаться для Земли разрушительными, как например, кружащиеся луны и большие глыбы. Мы утверждали, что сами луны будут всегда держаться в пределах 5 миллионов миль от Планеты X, но крупный мусор из хвоста будет также притягиваться к Земле, хотя он подойдет не ближе, чем на 14 миллионов миль.

ZetaTalk: Точка Прохода, записано 17 июля 2003 г.

Поскольку Планета X медленно продолжает свое движение, плавно пролетая мимо Солнца, она толкает находящуюся перед собой Землю, так как та не может убежать от этого вихревого потока. ... Она стоит на дороге с интенсивным движением, как застывший в свете фар олень, который испуган, но не способен сдвинуться с места. ... Земля, захваченная в существующий перед Планетой X вихревой поток, будет помещена перед проходом назад на свою орбиту – на ее осенний

участок и, в конечном счете, в положение, соответствующее августу.

ZetaTalk: Признаки Изменения, записано 18 июля 2005 г.



Так как 25 декабря 2003 г. Земля натолкнулась на своей орбите на влияние Планеты X, ее движение приостановилось, как будто в этот момент она столкнулась на дороге со слоном и не могла пройти. Войдя незадолго до 2003 г. на скорости, близкой к скорости света, в солнечную систему, Планета X быстро устремилась к Солнцу. Поскольку в начале 2003 г. Планета X приблизилась к Солнцу, стали возможны наблюдения сверкающего Второго Солнца и его фотографии, потому что Земля находилась по отношению к приближающейся Планете X на противоположной стороне от Солнца, и поэтому солнечный свет отражался от пылевого облака и приходил обратно к Земле. Затем на орбите Земли произошло ее столкновение с Планетой X, и обстоятельства изменились. Тем не менее, поскольку Планета X перемещалась к Солнцу, солнечный свет теперь шел от нее сзади, отражаясь обратно к Солнцу, и видимость этой скрытой за пылью планеты менялась от ярких и красочных наблюдений Второго Солнца до полной загадочности. Как объект, скрытый в пыльной массе, она ушла из поля зрения за исключением тех периодов, когда ее извивающийся хвост и луны улавливали солнечный свет и отклоняли его к Земле. Доказательство присутствия внутри солнечной системы Планеты X, медленно проходящей мимо солнечного Южного Полюса, свелось к восприятию вибраций самой Землей – рост землетрясений, вулканической активности, земных колебаний, очевидных для тех, кто оказался достаточно сообразителен, чтобы начать делать заметки, и переменчивости погоды, сопровождающей колебания. Вихревой поток, образовавшийся в потоке частиц, приходящих от Солнца и затем огибающих Планету X с боков, поймал Землю в ловушку, остановил ее на орбите и удерживает перед Планетой X, от него никак не сбежать. Так как Планета X прошла по своей петлеобразной орбите мимо Южного Полюса Солнца, она движется внутри орбиты Венеры и, таким образом, когда та подошла к ней по орбите, захватила в этот воронкообразный вихревой поток также натолкнувшуюся на нее Венеру. В течение нескольких месяцев к этой группе пойманных в ловушку планет присоединился делящий с ней общую орбиту темный близнец Земли – тусклая глыба черной скальной породы, отражающая мало света, и поэтому по сути невидимая для человека, – оставаясь сзади Земли и также приостановившись на своей общей орбите. В течение 2004 и в начале 2005 г. быстрое устремление Планеты X к Солнцу, которому противостоит Сила Отталкивания, перешло в медленное проползание мимо Солнца. Однако такое положение не является статичным.



Захваченные в воронку вихревого потока, Венера, Земля и ее темный двойник отталкиваются на своих орбитах назад, поскольку Планета X продвигается мимо Солнца по ретроградной петлеобразной орбите. Тем, кто думает, что это может привести к нанесению Земле ужасной травмы, мы укажем на *главную* причину, по которой возникает движение по орбите, – это легкое подталкивание сметающими рукавами Солнца, заставляющее все планцы солнечной системы двигаться вокруг Солнца в одном и *той же* направлении – против часовой стрелки. Орбиты не являются навсегда неизменными, они образуются при подталкивании планеты в потоках частиц и приобретении ею импульса, когда эти потоки частиц имеют определенную силу и направление. Движение по орбитам может происходить в одном направлении или в другом без толчка для планеты, которая во время этого процесса остается пассивной. Мы описали момент, в который Планета X пронзает эклиптику, перемещаясь из положения выравнивания с солнечным магнитным полем, когда линии входят в Южный Полус Солнца, к положению выравнивания с магнитным полем, когда линии выходят из Северного Полуса Солнца, как период ее плавного разворота на 270°. Она разворачивается на месте на 180°, отводя свой Северный Полус от Южного Полуса Солнца, затем стоит вертикально в плоскости эклиптики, и позже делает еще один разворот на 270°, выстраиваясь вдоль линий магнитного потока, выходящих из Северного Полуса Солнца. В последнее время, когда Планету X наблюдали или снимали на пленку, было отмечено, что она появляется немного *правее* Солнца. Мы объясняли, что во время этого плавного разворота на 270° Северный Полус Планеты X, согласно ретроградному вращению Планеты X, поворачивается по часовой стрелке, и поэтому струя магнитных частиц, прилетающих из Северного Полуса Планеты X, возникает с *правой* стороны. Это заставляет Землю удирать назад по своей орбите, в левую сторону, еще быстрее, чтобы убежать от этой струи магнитных частиц. Вот в каком состоянии мы находимся сегодня, весной 2006 г. Для тех, кто говорит, что такие маневры Земли могли бы быть очевидными и астрономы уже громко объявили бы о них, мы укажем на множество наблюдений, показывающих, что происходят не нормальные вещи, и (при этом) на очевидное сокрытие, направленное против признания, что внутри солнечной системы находится Планета X, чтобы не возбуждать у населения панику. Так почему вы считаете, что Буш неистовствует именно в это время, стремясь сесть на все мировые месторождения нефти, если он не понимает, что за углом нас поджидает сдвиг полюсов? Ведь чтобы предотвратить такую панику, которая могла бы позволить Бушу объявить военное положение, мы и другие добрые инопланетяне, учитывая достижение астрофизикой очевидной точности, дергаем планеты и Луну для сохранения таких ключевых событий, как затмение, чтобы имитировать нормальное положение, и наклоняем земной шар, чтобы смоделировать обычные сезоны.

Планета X пронзает эклиптику в точке, образующей треугольник ZetaTalk. Затем она поднимается над Землей и уходит вверх

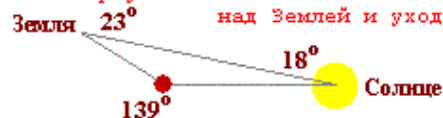

Что произойдет дальше? В начале саги Треугольник ZetaTalk, показывающий соотношения между Землей, Солнцем и Планетой X в тот момент, когда Планета X пронзает эклиптику. Этот треугольник ZetaTalk был дважды показан в июле 2003 г. в Висконсинских кругах на полях, – шаг, который был сделан нами и другими инопланетянами в поддержку осуждаемой Нэнси, которая пострадала из-за нашей Лжи во Спасение, касающейся даты 15 мая 2003 г. Многих озадачило, что Планета X была размещена *справа* от Земли, тогда как мы также описали сдвиг полюсов как явление, возникающее в тот момент, когда Планета X находится между Солнцем и Землей, вытесняя господствующее влияние Солнца как наибольшего магнита в солнечной системе. Основываясь на нашем более новом описании плавного поворота на 270° и уклонения Земли *влево*, чтобы избежать мощной струи магнитных частиц, из этого треугольника можно вывести более подробное уравнение. В точке пронзания эклиптики Планета X отводит свой Северный Полус от Солнца и направляет его к Земле. Земля реагирует отклонением от нее своего Северного Полуса в предсказанное для него 3 дня темноты. А перед ними, поскольку Северный Полус Планеты X будет описывать дугу, Земля, как мы описали, опрокинется набок, Северный Полус Земли предельно отклонится влево, и затем повернется в 3 дня темноты, так как Планета X направит свой Северный Полус прямо на Землю. Для Земли это быстротечный и очень драматический период, каждая стадия которого будет длиться не более дня, а что можно сказать о месяцах, предшествующих этой драме? Земля будет убежать по своей орбите назад, Планета X – наблюдаться *справа* от Солнца, приближаться все больше, приобретать все больший размер и явно *не* походить на солнечную вспышку или ложное солнце, а Земля постепенно будет заваливаться набок. Это будет создавать в небе изменение дуги солнечного дневного хода, Солнце окажется не там, где ожидалось, и вряд ли какое-то стандартное оправдание для земных изменений и глобального потепления сможет полностью удовлетворить. Во время этого плавного разворота на 270° Планета X, как показывают диаграммы, начерченные Нэнси и ее друзьями, будет неуклонно придвигаться ближе к Земле. Она не только будет казаться в небе больше, но и устойчиво приобретет более сильный захват Атлантического Разлома и полюсов, создавая более сильное и более энергичное колебание. Это равносильно появлению более сильных землетрясений и вулканической активности, более переменчивой погоды, а народные массы начнут настойчиво и в невежливой манере спрашивать о сути происходящего. Если это глобальное потепление, то что *находится* справа от Солнца, и почему Земля падает набок? Мы предсказываем, что Белый Дом, если он вообще тогда будет функционировать, захлопнет ставни своих окон и откажется воспринимать вопросы по существу.



Водяное Дерево

записано 16 августа 2006 г.

Мы детально описывали, что во время воздействия на Землю Вращающего Момент Северо-Американская платформа подвергается сдавливанию. Положите одну руку на Новую Англию и крутите ее на Восток (во время суточного вращения Земли), но сдерживайте Мексику, отодвигающуюся на Запад (поскольку Южный магнитный полюс Земли, захваченный Планетой X, утягивается ею назад). Что при этом происходит с Северо-Американской платформой? Она растягивается по диагонали, разрывая скальные выступы вдоль Ново-Мадридской линии разлома, так что земля к Востоку от Миссиссипи движется вверх и на Восток, к Новой Англии, а земля на Западе от Миссиссипи движется вниз и на Запад. Это не только разрывает большую часть мостов, встречающихся вдоль Миссиссипи, но и ослабляет земли на Западе от Миссиссипи, вынуждая их понижаться. Земля на Востоке от Миссиссипи, где Аппалачские горы разрываются через штаты Теннесси и Алабама, подходя к реке Миссиссипи, состоит из скал, выступающих утесов Мемфиса и лежащего в основании скального грунта. Но к югу от Озаркса земля не является твердой скальной породой, и при растягивании она просядет вдоль границы раздела. Это уже происходит.

Какова связь между сериями землетрясений в Оклахоме, провалами грунта в Миссури, и водяным деревом в Техасе? Скальная порода, лежащая в основании этой области растягивается, сцепленные выступы разрываются, поэтому поддержка для грунта пропадает, и земля проваливается. Как мы заявляли, зоны растяжения не испытывают больших землетрясений, но земля там подвергается столь же большой травме, как и в областях сжатия. Таким образом, факт, что *происходит* такое растяжение и опускание, не замечается до тех пор, пока не происходит что-то впечатляющее, становящееся хитом новостей. Что заставило дуб, находящийся в центре засушливой области, источать воду? Что случается с водой под давлением? Она стремится убежать, двигаясь *вверх*, когда это единственный путь, по которому она может перемещаться. То, что это бывает, показывает приливная волна, если вода устремляется *вверх* в ущелье, расположенное намного выше уровня моря, потому что сзади волны со стороны моря возникает большое давление. Когда бьют гейзеры, вода извергается над землей исключительно из-за давления. Зоны растяжения испытывают ослабление давления в тех местах, где сцепленные скальные выступы расходятся, скользя друг о друга, но есть также области, где давление увеличено. Для северо-американской платформы на Западе от Миссиссипи земля, освобождаясь от своего сцепления с Восточной частью, отходит на Запад, создавая давление к Западу. Вода в водоносных слоях вдоль всей области, где проходит водоносный слой, быстро на это реагирует.

Признаки Времени #1631



Из-за провала грунта обмелело озеро Лонгстрит-Роуд [14 авг.] <http://www.mariondaily.com/> 'На краю озера Лонгстрит-Роуд (Longstreet Road), в северной части Мэриона (Marion), образовался 12-футовый провал в грунте. Из-за провала грунта уровень воды упал примерно на четыре фута, что привело в замешательство птиц и живность, считающих озеро своим домом.' [и от другого] За последние две недели было сообщено о

трех Провалах Грунта – в Галене (Galena), Канзас; в Квававе (Quaraw), Оклахома и в Телекуиахе (Telequiah), Оклахома, (а о том, что их количество гораздо больше, публике вообще не сообщается). Все они были очень глубокими и не менее 10 футов в ширину. Тот, что возник прошлой ночью около шоссе Квавава, был очень опасен, потому что находился от него на расстоянии всего 15 футов и в темноте мог стать причиной автостолкновения. В тот, что образовался в Галене, провалилось историческое здание. В этом случае ответственность возложили на старую 'шахту' – их обычное объяснение. Держу пари, в районе за последние 3 года провалов в грунте возникло штук 100! [и от другого] <http://www.kfor.com/> На этой неделе потрянуло всех жителей округа Гарвин (Garvin). Геологическая Служба штата Оклахома сообщает, что в графстве было зарегистрировано землетрясение силой 2,9 балла по шкале Рихтера. Это было уже четвертое землетрясение, зарегистрированное в округе Гарвин с пятницы. Вчерашнее землетрясение было самым сильным из когда-либо происходивших в округе. [и от другого] Это дерево из Восточной Части Сан-Антонио поливает само себя [10 авг.]

<http://www.mysanantonio.com/> 'Узловатое, кряжистое, более чем 100-летнего возраста дерево стало причиной проведения исследования в окрестностях Восточной Части Сан-Антонио, штат Техас. Из ствола дерева на протяжении последних трех месяцев журчит вода. За ответами обращались к нескольким специалистам – в Службу Охраны Лесов штата Техас, к руководству компании "Edwards Aquifer" и к садоводам. Вода прохладная, как будто из-под крана. Каждую минуту вытекает примерно от одной десятой до одной двадцатой галлона. Если сравнивать с водой "Edwards Aquifer", то ее не отличить от той, что идет из-под крана. Такое может происходить весной, но для нынешнего засушливого лета явление редчайшее. Сотрудник научного коллектива изучил профиль местности и сказал, что маловероятно, чтобы вода из дерева поступала из ключа, питаемого водоносным горизонтом. Источником загадочного водного потока может быть артезианский источник, прорудившаяся водопроводная труба или заброшенная скважина. Или возможно, что-нибудь еще.'

Земля Пускает Газы

записано 9 января 2007 г.

В понедельник, 8 января 2007 г., появились сообщения из Нью-Йорка и соседнего Джерси-сити о том, что выглядело как гигантская утечка газа. Но никаких утечек газа обнаружено не было. В тот же временной период из Рочестера, штат Нью-Йорк, сообщили о 4 разорванных водопроводных магистралях. С морских танкеров сообщали, что сработали их системы предупреждения о наличии метана, но никаких утечек найдено не было. В больницы были доставлены около дюжины людей, жалующихся на проблемы с дыханием. Затем подобные сообщения начали сыпаться со всего мира, судя по всему, все происходило одновременно. В Италии из-за утечек газа и взрыва, погубившего одного человека, эвакуированы люди из Генуи и Болоньи. Из-за запаха и подозрения на утечку газа были закрыты линии метро в Лондоне. Разрывы водопроводных магистралей произошли в Австралии – в Аделаиде, а из-за запаха газа был эвакуирован торговый центр в Перте, где в результате было госпитализировано несколько человек. Но никаких утечек газа обнаружено не было. Здесь, в США, сообщения приходили из следующих мест: Огайо – запах и взрыв фабрики, причина неизвестна. Нэивилл, шт. Теннесси – утечка из газопровода. Мобил, шт. Аляска – утечка газа. Блю Спрингс, шт. Миссури – утечка газа со взрывом и эвакуацией. Даллас, шт. Техас, – запах, Хьюстон – утечка паров на фабрике, причина неизвестна, Остин – погибли птицы, причина неизвестна. Айова – бурление пруда. Альбукерк, шт. Миннесота – эвакуация города из-за запаха газа. Хаф Мун Бэй, шт. Калифорния, – эвакуация из-за наличия запаха, из-за запаха метана возникла тревога на морском танкере в районе Санта-Барбары, утечек не обнаружено, из-за разрыва газовой магистрали закрыто шоссе в Окснарде. Так что же вызвало эти внезапные выбросы ме-

тана, наряду с очевидными разрывами газовых и водопроводных магистралей и взрывами фабрик? Кстати, не этот ли метан из Земли стал причиной заболеваний людей и гибели птиц?

С самого начала работы сайта ZetaTalk в 1995 году мы в деталях сообщали о влиянии Планеты X на Землю, когда поверхность планеты будет растягиваться в местах, которые называются зонами растяжения. Если вокруг тихоокеанского Огненного кольца проявляется сжатие, то в других местах, соответственно, должно проявиться растяжение. Восточно-Африканская зона разломов последнюю пару лет разрывается прямо на глазах, с образованием на ней гигантских расселин в зоне Афарского треугольника. Аналогичным образом разрывается пролив Св. Лаврентия, вызывая отключения энергии в регионе из-за поломки на Ниагарской электростанции и сейсмическую напряженность в Блэк Хиллз, которая по мере того, как земля вдоль пролива расходится, становится непредсказуемой. Флорида проседает, как и западные районы Великобритании, этот факт интерпретируют как подъем уровня моря, тогда как фактически такое поднятие уровня моря нигде не регистрируется. Там опускается суша. В Лондоне испытывают серьезные проблемы с метрополитеном, где поезда сходят с рельсов так же, как и на железных дорогах Восточного побережья США.

Мы очень детально объясняли, что при разрыве и опускании слоев скальной породы в зоне растяжения сильных землетрясений не регистрируется, так как такие земные изменения происходят тихо. Нэнси старательно документирует разрывы газовых и водопроводных магистралей, сход с рельсов поездов, смещение береговых устоев мостов, аварии в шахтах и всплески взрывов на фабриках, показывая, что все это происходит вспышками именно тогда, когда разрываются слои скальной породы. В СМИ, конечно, ничего такого не освещается, хотя закономерность очевидна. Поскольку все это является одним из симптомов земных изменений, вызванных на несчастной Земле Планетой X, оно входит в запретный список для СМИ. Не говорите об этом никак иначе, кроме как трактуя такие события как местные, не проводите анализ закономерности, не показывайте общую картину. Во всем обвиняются Глобальное Потепление, вспышки на Солнце, периодические климатические изменения, которые происходят на Земле естественным образом. – Что угодно, но только не скрытая в облаке пыли, подкрадывающаяся из-за Солнца и направляющаяся прямо к Земле планета-монстр.

В сентябре-октябре 2005 г. запах тухлых яиц ощущался от Лос-Анжелеса до Тандер-бея, на озере Верхнем и до штатов Новой Англии, а также на всем Юго-Востоке США. В то время мы объясняли, что это произошло из-за того, что слои скальной породы разрываются, высвобождая газ от разложившейся растительности, попавшей в ловушку во время предыдущих сдвигов полюсов, когда скальные слои резко сдвигались в каком-либо направлении, заключая растительность в замкнутое пространство. В марте 2002 г. мы объясняли, что именно этим феноменом было вызвано появление черной воды у берегов Флориды. Могут ли такие пары вызвать у людей заболевания и привести к гибели птиц? В прежние времена шахтеры брали с собой в шахты канареек в клетках, которые служили им индикаторами утечек метана. Птицы очень чувствительны к таким парам и от них погибают, и в действительности в Остине, Техас, произошло именно это. И хотя и не в такой степени, как в отношении взрывов, связанных с утечками газа, но общеизвестно, что из-за утечек газа возникают болезни, так как организм не приспособлен к длительному дыханию таким воздухом.

Почему все эти пускания Землей газов и движения грунта ощущались, судя по всему, практически одновременно от Италии и Англии до США и даже в Австралии? Мы объясняли, что тектонические плиты планеты стали более высвобожденными – скальные выступы (пальцы), крепко удерживавшие их между собой, обломались, и в результате возникла подвижность. Поэтому существенная подвижка в одном месте может практически мгновенно привести к подвижке в любом другом месте. Италия находится на линиях разломов. Лондон растягивается. Австралия в некотором роде надламывается надвое, так как

Индия погружается под Гималаи, тогда как Австралия и Новая Зеландия поднимаются. И хотя фактически Австралия и не разламывается надвое в тех местах, где континент испытывает напряжение из-за тяжести своей поднимающейся восточной части, однако выравнивающие усилия возникают, и затем на этой проходящей через всю Австралию линии будут происходить корректирующие подвижки слоев скальной породы, поэтому появятся зловоние растяжения. Но основные происшествия этого эпизода растяжения ощущались в границах США, и в основном в Нью-Йорке. Почему?

Мы упоминали, что место, где опускающаяся земля в юго-восточной части США тянет континент *вниз*, и место, где поднимающаяся Новая Англия выпирает его *вверх*, будут находиться рядом – около Филадельфии, шт. Пенсильвания. Новая Англия поднимается потому, что она освобождается от пут по мере того, как пролив Св. Лаврентия разделяется. Она получает свободу для *поднятия*, поскольку это было бы ее естественным положением, если бы она не была придерживаема вдоль морского пути Св. Лаврентия и в некоторых местах южнее, вдоль восточного побережья. Так же как и в случае Австралийского континента, вес этой поднимающейся земли создаст напряжение в месте надлома – который, однако, не разовьется в разлом континента на части, хотя корректирующие подвижки все же произойдут. И подвижки не маленькие – Новая Англия должна подняться в общей сложности на 450 футов (135 м), тогда как юго-восток США опустится на 150 футов (45 м). Но основное напряжение Североамериканский континент испытывает из-за диагонального растягивания, когда штаты Новой Англии во время обычного вращения Земли движутся на восток, а юго-западные части континента около Мексики – задерживаются. Скручивание Земли, которое мы детально описали в мае 2004 г., происходит из-за захвата Планетой X южного полюса Земли и, как показывают сейсмографы реального времени, является каждодневным делом. Это Скручивание было одной из основных причин сильнейшего землетрясения в 9,5 баллов на Суматре 26 декабря 2004 г., выпершего эту плиту *вверх*.

Это Скручивание Земли, как мы недавно также детально объясняли, станет причиной постоянных корректировочных процессов на Ново-Мадридском разломе в США. Аварии в шахтах, случившиеся в США в конце 2005 года, произошли вдоль линии от Онтарио до Мексики. Взгляните на эти инциденты с выпуском Землей газов, произошедшие 8 января 2007 г. – Нью-Йорк, далее к Огайо, Нэшвиллу, Миссури и Техасу. Не выстраиваются ли они вдоль линии, проходящей через места аварий в шахтах, последовавших за инцидентом на руднике «Саго Майн» в конце 2005 г.? Эта линия проходит от Новой Англии до Мексики. Именно вдоль нее земля растягивается по диагонали, когда земли к западу от Миссисипи утягиваются на юго-запад, а земли к востоку от Миссисипи идут на северо-восток. Такое диагональное растягивание, конечно же, вскрывает полости между слоями скальных пород с заключенной в них сгнившей растительностью. Происшествия вдоль калифорнийского побережья случаются из-за реакции на изменения на востоке, так как линиям разломов вдоль западного побережья, конечно же, в свою очередь, тоже придется приспособляться. Однако калифорнийские корректировки в нынешние времена вызваны не сжатием, а приспособлением к новому положению Мексики, сместившейся к югу.

Таинственный запах газа в Нью-Йорке и Джерси-сити

8 января 2007 г.

<http://abclocal.go.com/>

Сообщалось, что по среднему Манхэттену распространился запах природного газа, что вызвало сотни звонков в службы спасения. Об очень похожем запахе сообщали также из центра Джерси-сити. Представители компании «Кон Эдисон» заявили, что блокировали источник утечки. Управление городского транспорта Нью-Йорка заявило, что на всякий случай была эвакуирована станция F на углу западной 23-й улицы и 6-й авеню. Из-за действий спасателей было временно прекращено движение поездов PATH между 33-й улицей и площадью Джорнел, а также между 33-й улицей и Хобокеном. В больницы

были доставлены около дюжины людей, жалующихся на проблемы с дыханием.

"Выходка" природы, о которой вы ничего не слышали.

8 января 2007 г.

<http://www.waynemadsenreport.com/>

Согласно источникам в морском судоходстве США, капитаны танкеров сообщают об увеличении количества судовых тревог, вызванных срабатываниями датчиков, предназначенных для определения наличия утечек углеводородных газов и, в особенности, метана. Однако утечки исходят не из грузовых трюмов или насосных отделений, а из континентальных шельфов, выбрасывающих все большие количества содержащегося в них метана в атмосферу. Другим местом, испытывающим увеличение выбросов в атмосферу газов, является канал Санта-Барбара на калифорнийском побережье.

Запах Природного Газа Пугает Манхеттен

8 января 2007 г.

<http://www.cnsnews.com/>

Цитируются представители Нью-Йоркской энергетической компании «Кон Эдисон», которые заявили, что не обнаружили в своих системах каких-либо утечек, причем добавили, что проверили все свои линии. Однако запах остается. Мы не знаем его источника, – заявил на пресс-конференции мэр Нью-Йорка Майкл Блумберг.

Накануне вечером из-за 'регулировок расхода' прорвались 4 водопроводных магистрали

8 января 2007 г.

<http://www.democratandchronicle.com/>

Прорванные водопроводные магистрали, из-за которых в Рочестере перекрыли как минимум 4 улицы, этим утром были отремонтированы. Рабочие агентства проводили какие-то регулировки расхода воды. В результате водяное давление превысило нормальное и вызвало несколько прорывов в слабых местах системы.

Источник: Телетекст телестанции 5-й Канал Группы Медиасет, страницы 165, 166

<http://godlikeproductions.com/>

Сегодня поздно вечером в Болонье из-за утечки из газовой трубы "из предосторожности" было эвакуировано 100 человек. Сегодня днем там произошло землетрясение силой 3,7 балла по шкале Рихтера. В декабре неподалеку взорвалась газовая труба и убила 5 человек. В Генуе, также из-за утечки из газовой трубы, были эвакуированы жители Дворца. Это произошло сегодня ранним вечером.

После обнаружения утечки газа закрыта станция метро

8 января 2007 г.

<http://news.bbc.co.uk/>

Из-за утечки газа была частично приостановлена работа линии метро "Хаммерсмит и Сити". Подземная станция "Хаммерсмит", находящаяся на линии "Хаммерсмит и Сити", с 15:40 по Гринвичу закрыта. Проводится расследование.

Боязнь газа опустошила торговый центр

Jan 08, 2007

<http://www.news.com.au/perthnow/>

Центр на углу улиц Квин и Кантонмент был немедленно эвакуирован, одновременно с этим команда «FESA» приступила к поиску причины симптомов, но мистер Кленнер заявил, что ничего не было найдено. Как бы то ни было, этот запах рассеялся действительно очень быстро. Среди возможных причин – пролитая чистящая жидкость или неисправное оборудование. Три скорые из больницы Сент Джонс оказали помощь 19 паци-

ентам с незначительными повреждениями, забрав четырех из них в больницу.

Разрыв Водопровода на Северной Террасе в Колледж Парке

11 декабря 2006 г.

<http://www.abc.net.au/adelaide/>

Бригады спасательных служб осушали Северную Террасу в Колледж парке, где разрыв водопровода привел к затоплению некоторого имущества.

<http://godlikeproductions.com/>

На карту мест странных утечек газа добавьте Кливленд, Огайо.

Взрыв на электростанции АЕР в Огайо убил одного человека и вывел из строя установку

7 января 2007 г.

<http://www.alertnet.org/>

Произошедший в понедельник взрыв на электростанции компании «Американ Электрик Пауэр» в Огайо, работающей на угле, убил одного человека и ранил девятых, выведя из строя установку по подготовке угля. Взрыв случился, когда на грузовике был доставлен водород, погиб водитель. Взрыв произошел вне стен предприятия, и он не затронул котлы электростанции, а причина пока неизвестна.

Шарлотт Пайк Открыт После Утечки Метана

8 января 2007 г.

<http://www.newschannel5.com/>

Власти вновь открыли Шарлотт Пайк. Дорога была закрыта в понедельник после утечки газа. Шарлотт Пайк была закрыта из-за того, что в атмосферу просочился метан. В целях предосторожности были вызваны команды по обезвреживанию опасных материалов и пожарные команды. На месте происшествия находились также представители организации Национальная Энергетическая Стратегия (NES). Эвакуация не объявлялась. Это уже второе за месяц повреждение газопровода строительными бригадами.

Разорванный Газопровод в Центре г. Мобайл Восстановлен

8 января 2007 г.

<http://www.fox10tv.com/>

Пожарные и спасатели Мобайла сообщили компании «Фокс 10 Ньюс», что утечка из газопровода в башне RSA устранена. Улицы вновь открыты для проезда, и всем компаниям разрешено продолжить свою деятельность. Никто не пострадал.

Утечка Газа Привела к Эвакуации в Блю-Спрингс

8 января 2007 г.

<http://www.thekansascitychannel.com/>

Произошедшие в понедельник днем в центре Блю-Спрингс утечка газа и небольшой взрыв вынудили полицию эвакуировать около 50 домов и детский сад.

<http://godlikeproductions.com/>

Сегодня я решил часть пути домой проделать по проселочным дорогам, и когда ехал по дороге, идущей вдоль пруда, то заметил, что пруд бурлит. В течение 12 лет, что мы здесь живем, я проезжал мимо этого пруда много раз, и ничего подобного никогда не видел. Я живу в центральной Айове.

<http://godlikeproductions.com/>

И в Далласе тоже пахнет газом. Им отдает и у нас, в Гранд-Прери, Техас. Это посередине между Далласом и Форт Уорт. Воздух просто воняет!

Утечка на Заводе в Районе Хьюстона Задержала Детей в Школе

8 января 2007 г.

<http://www.nbc5i.com/>

В понедельник днем в пригороде Хьюстона отменили тревогу с эвакуацией в убежище и заявили, что теперь жителям выходить на улицу безопасно, это произошло спустя чуть более часа после того, как над промышленным предприятием поднялся белый дым или пар. Осталось неясным, где произошла утечка (в том, что это была именно она, сомнений нет) – на самом предприятии или из транспортного средства на его территории.

Центр города прекратил паниковать из-за мертвых птиц

8 января 2007 г.

<http://www.news8austin.com/>

Представители здравоохранения заявили, что десятки мертвых птиц, обнаруженных в понедельник вдоль Конгресс-авеню в центре Остина, опасности для здоровья населения не представляют. Проверки качества воздуха, проведенные в месте, где были найдены 63 мертвых голубя, грача и воробья, дали отрицательный результат.

Части Рио-Ранчо отдан приказ о добровольной эвакуации.

8 января 2007 г.

<http://www.abqjournal.com/>

Департамент Общественной Безопасности (ДОБ) Рио-Ранчо объявил добровольную эвакуацию части города, причиной которой стало очень сильное повреждение газовой магистрали. Бригады Компании коммунального обслуживания Нью-Мексико сообщили ДОБ Рио-Ранчо, что потребуется некоторое время, прежде чем все станет ясно. Порыв произошел утром примерно в 11:30.

Утечка газа привела к эвакуации на-Оак авеню

<http://www.hmbreview.com/>

Проводится принудительная эвакуация из жилых домов на Оак-авеню в Хаф-Мун-Бей, последовавшая за сообщениями о повреждении газовой магистрали. На данный момент неясно, когда утечка будет ликвидирована и когда жители вернутся в свои дома.

Прорыв газопровода в Южной Калифорнии привел к закрытию скоростного шоссе

<http://www.kesq.com/>

Газовые ремонтные бригады в Южной Калифорнии чинят прорванный 4-дюймовый (10 см) газопровод, проходящий по соседству со 101-м шоссе Вентура около Окснарда. Частный подрядчик производил грунтовые работы и осуществлял какое-то строительство, и около 11 утра случайно повредил магистраль, вызвав утечку.

Мост в Миннеаполисе

записано 2 августа 2007 г.



7 Погибших, Десятки Раненых при Обрушении Моста на Шоссе I-35W [2 А62]

http://wcco.com/topstories/local_story_213191448.html Мост на федеральной трассе 35W, соединяющий берега Миссисиппи в Миннеаполисе, рухнул, отправив машины, людей и обломки в реку под ним. Обрушение было вероятно конструктивное по природе. Это не был акт терроризма. Мост находился на ремонте во время обрушения. Из восьми полос движения, четыре были закрыты на ремонт 40-летнего покрытия моста, подвездов, поручней и светильников. Ничего из этого не имеет отношения к несущим конструкциям моста. Мост инспектировал Департамент Транспорта Миннесоты в 2005 и 2006 годах и никаких проблем конструкции замечено не было. [и из другого источника] Расследование Обрушения Моста Сфокусировалось на Необъяснимом Совесе [3 А62]

<http://www.cnn.com/2007/US/08/03/bridge.structure/> Следователи, пытающиеся вычислить, что же вызвало обширное обрушение моста в среду, сосредоточились на южном конце пролета.

Компания NTSB заявляет, что одна часть моста при падении сдвинулась на 50 футов (15 м), в то время как остальные секции рухнули прямо вниз. Что привлекло внимание следователей, так это то, как рухнула южная часть моста на видеозаписи, которую они уже исследовали и которая была сделана камерой наблюдения, расположенной у северного конца моста, и как эта секция расположена после падения. Она производит впечатление сдвинутой приблизительно на 50 футов к востоку и когда мы сравниваем это с тем, что мы видели на других частях моста – то они рухнули прямо на место, то есть строго вниз. [и из другого источника] Я живу в пригороде Миннеаполиса и здесь никогда не случалось чего-то подобного. В новостях были сообщения о "запахе тухлых яиц" и выбросе водорослей всего за несколько дней до этого. Я также чувствовал, или слышал, странную частоту (колебаний) за несколько часов до того, как это случилось. [и из другого источника] ВИДЕО: YouTube – Обрушившийся Мост

<http://www.youtube.com/watch?v=gbSk340SSo8> ВИДЕО:

YouTube – В Момент Обрушения

<http://www.youtube.com/watch?v=osocGjofdvc>

Мы предсказывали, что мосты через Миссисиппи будут затронуты, когда в Новом Мадриде и относящимся к нему линиям разломов произойдет корректировка, подстройка при вступлении в сдвиг полюсов. Было ли обрушение моста, который пересекал Миссисиппи в Миннесоте, вызвано такой корректировкой, когда опоры моста на одной стороне сдвигаются относительно опор моста на другой стороне, или возможно мост был утянут в сторону? Река Миссисиппи начинается в Миннесоте, двигаясь в беспорядке от истоков в нагорьях Миннесоты через ряд природных водопадов. Это и есть ключ, что может быть задействована корректировка в горных напластованиях. Нагорья Миннесоты подходят к Миннеаполису, за которым к востоку лежат низменности. Что же привело к тому, что земля к востоку просела, кроме того, что эта земля в прошлом уже подверглась растяжению?

Мы заявляли, что разрывание Морского пути Св. Лаврентия закончится в измятых Блэк Хиллс в Южной Дакоте. Проведите линию от Монреаля, в начале морского пути, до Рэпид Сити, Южная Дакота, и линия пройдет через Миннеаполис. Почему бы корректировка должна произойти в середине этой зоны растяжения, тогда как собственно морской путь не рвется? Когда мы описывали, что Американский континент подвергнется диагональному растягиванию, и как именно он треснет, когда произойдет корректировка, мы не подразумевали, что этот процесс будет происходить плавно, внезапно, как описывалось. Слабые точки вдоль линий разрыва поддаются одна за другой, каждая такая корректировка оказывает давление на другие точки, как эффект домино. Мост на шоссе I35W, будучи наибольшим мостом, пересекающим Миссисиппи в этом месте, был наименее способным адаптироваться к изменениям в положении своих опор визави (друг против друга) на разных берегах реки, так как это был федеральный мост с несколькими полосами движения и поэтому он имел массивные и, таким образом, жесткие опоры. Мосты меньшего размера имеют большую гибкость, так как они построены для того, что бы выдерживать неравномер-

ные нагрузки на каждой стороне и, таким образом, более упруги по конструкции.

Будет ли больше подобных катастроф вдоль Миссисиппи и в городах, которые будут затронуты разрывом Нового Мадрида и морского пути? Это только начало, и когда темп возрастет, уже не будет вопросов, что что-то *другое*, а не Глобальное Потепление, является причиной.

Это создает на Северо-Американском континенте диагональное напряжение, при котором Новая Англия утягивается на восток, в то время как Мексика – на Запад, таким образом Ново-Мадридская линия разлома подвергается напряжению со скользящим сдвигом, когда одна половина, находящаяся к востоку от Миссисиппи, перемещается на Северо-Восток, а другая – к западу от Миссисиппи, движется на Юго-Запад. Расширение морского пути к тому же не затронет лишь те континентальные массивы, которые его ограничивают, поскольку деформация происходит внутри и вдалеке. Как считает человек, – чем вызвано такое взъерошивание горного массива Блэк-Хиллс с недавним появлением вздыбливания и подъема? Это же центр земной платформы! Разрыв морского пути не закончится в Дулуте, шт. Миннесота, он пройдет под землей до Южной Дакоты!

ZetaTalk Северо-Американский Разрыв, записано 10 февраля 2006 г.

Что при этом происходит с Северо-Американской платформой? Она растягивается по диагонали, разрывая скальные выступы вдоль Ново-Мадридской линии разлома, так что земля к Востоку от Миссисиппи движется вверх и на Восток, к Новой Англии, а земля на Западе от Миссисиппи движется вниз и на Запад. Это не только разрывает большую часть мостов, встречающихся вдоль Миссисиппи, но и делает больше этого.

ZetaTalk Воляное Дерево,

записано 16 августа 2006 г.

Рождественский Молот

записано 21 декабря 2007 г.

Сейсмограммы, предоставляемые в реальном времени, каждый день показывают глобальное землетрясение в одно и то же время (8:00 по UTC, т.е. по Гринвичу)! Это последовательно происходило три[четыре] последних дня с 19-[22] декабря, с точностью часового механизма. Нас дубасят!

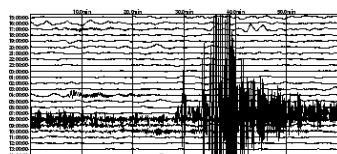

College Outpost, Alaska
Dec 21, 2007

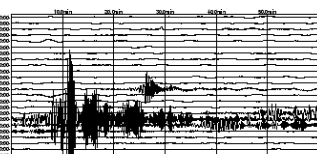

South Karori, New Zealand
Dec 21, 2007

[и от другого]

Я замечаю, что при измерениях в Мадриде, Испания, положение Солнца на восходе вроде бы соответствует расчетному, но при закате Солнца, кажется, держит путь на Север! Этот европейский наклон происходит с удвоенной силой! Поскольку Северный полюс Земли наклоняется влево, те, кто пристально наблюдает за закатом в Европе, видят Солнце в более северном положении, потому что экватор опустился вниз, указывая на юг.

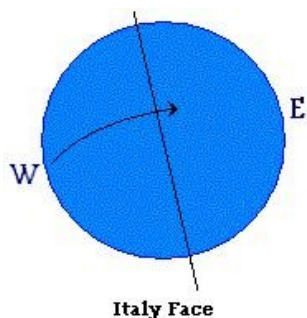

Мадрид, Испания

13 декабря, 17:35 (**Закат**)

Солнце должно быть в точке с **азимутом 238°**

Солнце наблюдалось в точке с **азимутом 310°**

Мадрид, Испания

15 декабря, 8:55 (**Восход**)

Солнце должно быть в точке с **азимутом 124°**

Солнце наблюдалось в точке с **азимутом 125°**

[и от другого]

19 Дек. 2007: Этим утром, рано, я проверил компасы и они стабильно указывали на 58° к Западу от Севера. Прямо сейчас здесь в Пеннсильвании полдень, и они впечатляюще сдвинулись на 24° к Востоку от Севера. Еще одно сильное колебание, потому что я никогда не видел, чтобы стрелки компасов сдвигались так сильно за такое короткое время!

В 2004 г. характер глобальных землетрясений был такой, что они происходили в 0:00 по UTC или в 12:00 по UTC, когда по Гринвичскому Среднему времени наступали полночь или полдень. Это совпадало с моментами, когда Атлантический Разлом либо был обращен к солнцу, либо оказывался в противоположном месте с другой стороны земного шара. В 2004 г. колебание и последовавшие глобальные землетрясения вызывались взаимодействием между Южным полюсом Планеты X и Землей, поскольку Южный полюс Планеты X был направлен на Землю. Со временем это изменилось, поскольку Планета X развернулась на месте так, что теперь к Земле направлен ее Северный полюс. В результате колебание стало более сильным, потому что взаимодействие между Планетой X и Землей приводит к отталкиванию ее Северного полюса. Каждый день, когда Северный магнитный полюс Земли появляется из-за горизонта, так что оказывается перед Солнцем и мощной магнитной Планетой X, Земля получает от Планеты X толчок, отодвигающий ее Северный магнитный полюс. Это происходит примерно в 8:00 по UTC, в момент, когда во время ежедневного колебания происходит европейский наклон.

Раньше европейский наклон был слабым, но теперь стал почти сильным, поскольку Северный полюс Планеты X больше направлен на Землю. Представьте, что случится, когда земной шар внезапно наклонится вбок на запад и назад, укрыв свой магнитный Северный полюс от Планеты X. Вода в северной Атлантике хлынет по суше к востоку, став причиной высоких приливов на побережье Эссекса в Великобритании, испытанных недавно из-за запертых в ловушку вод Северного моря. Поскольку это событие было глобальным, Индонезия в тот же момент также испытала прилив, поскольку континентальные массивы Юго-Восточной Азии были выдвинуты в воду, попавшую в ловушку из множества находящихся там поблизости островов.

Что делает этот все более сильный ежедневный крен с земными платформами, которые высвободились и стали в последнее время более подвижными из-за того, что подвергаются при колебании постоянному дерганью. Большие землетрясения, которые охватят весь земной шар, сначала должны произойти в одном из критических мест в глобальной сети разломов по краям платформ. Для Земли, это прежде всего место, где Индо-Австралийская платформа поднырнет под Гималаи. Гималаи, которые являются самыми высокими горами в мире, показывают, насколько часто в прошлом это критическое место испытывало серьезные удары. Когда это критическое место сдвинется, это позволит переместиться многим другим сжатым местам в огромном Тихом океане. Сюда входит и поворот на запад верхней части Южной Америки, создающий напряжение изгиба в области ее протяженного западного побережья, особенно сосредоточенное около Сантьяго, Чили, – места очень многих случающихся в последнее время землетрясений. Сюда входит также возможность переместиться на запад у Северо-Американского континента, но поскольку у этого континента

верхняя граница блокирована Россией, это движение происходит в форме диагонального разрыва, – урегулирования Ново-Мадридской линии разлома, которое мы предсказывали. Мексика переместится на запад дальше, чем западное побережье Канады, усугубля изгиб западного побережья, который мы описали. Когда это произойдет, области к западу от Реки Миссисипи будут утянуты вниз и на запад, переместившись на юго-запад, тогда как области на востоке Реки Миссисипи склонные оставаться на месте. Это разорвет перекинутые через Миссисипи мосты, и позволит уже опустившейся земле продолжать погружаться дальше. В других местах всего мира такое сильное урегулирование создает брешь в Индийском океане, которая позволяет Африке беспрепятственно развернуться в пустоту, открывая дальше Африканский Разлом. Это оказывает также давление на Аравийскую платформу, поэтому она разворачивается на месте, совершая движение, которое затрагивает все множество линий разломов, которые пересекают этот регион.

Большое урегулирование такого рода высвобождает ряд больших землетрясений, которые затем стихают, поскольку земные платформы схватываются в новых критических точках и удерживаются. Однако для жителей планеты Земля это может быть тревожным звонком, поскольку такие землетрясения вызваны не Глобальным Потеплением (от Парникового Эффекта – прим. перев.), а незваной Планетой X, так упорно отрицаемой в СМИ. Сокрытие Планеты X еще живо и здорово, но в таком раунде глобальных землетрясений может получить смертельный удар.

Планета X Справа

записано 27 декабря 2007 г.

После того, как 19-22 декабря проявился Рождественский Молот, в течение нескольких последующих дней он исчез, и показания сейсмографов реального времени были совершенно безмолвные. 27 декабря, когда они снова начали показывать повторные глобальные встряски, они происходили уже не в 8:00 по UTC, как было во время Рождественского Молота, а в другие часы. Это может означать, что раньше произошло сильное отталкивание Северного магнитного полюса Земли, потому что Планета X переместилась вправо. [и из другого источника] В то же время на изображении камеры C2 со спутниковым коронографом LASCО прямо там, где можно было бы ожидать увидеть Планету X, если Земля переместилась немного влево, чтобы уклониться от Планеты X, которая теперь при наблюдении с Земли должна быть видна справа, был зафиксирован объект с хвостом. Проверив программу Skymap и, для сравнения, изображения с камеры LASCО C3, я заметил, что Меркурий находится около Солнца в левом нижнем положении – примерно в 8-часовой позиции, которую можно было бы ожидать увидеть 23 декабря справа от Солнца в 2-часовой позиции, нет. Камера LASCО C3 имеет больший угол обзора неба, показывая участок в шесть раз шире, чем на изображении с камеры C2. Поэтому на изображении C3, зафиксированном 23 декабря, можно увидеть положение Меркурия и убедиться в отсутствии любой другой планеты в районе нахождения объекта с хвостом. 23 декабря Юпитер находится за Солнцем, полностью скрыт и начинает появляться в 3-часовой позиции только 24 декабря. Во всяком случае, Юпитер имеет вид типичной планеты на изображениях LASCО, и похож на крошечный Сатурн с горизонтальными кольцами. Объект, который появился 23 декабря, имел другой вид, и был похож на планету, которая намного больше Меркурия, намного ближе к Земле и не имеет вида Сатурна с горизонтальными кольцами! Факт, что кажется, будто они, как и Сатурн, имеют кольца, возникает из-за тех же причин, по которым звезды наверху в ночном небе, когда мы смотрим на них искоса, кажутся имеющими горизонтальные и вертикальные лучи. Но этот объект, зафиксированный 23 декабря, имеет отчетливый хвост, дрейфующий слева. Мог ли это быть метеоритный поток? Его



характер не совпадает с характером метеоритных потоков, зафиксированных камерой LASCО, как показывают эти примеры изображений от 30 ноября 1998 г., 7 февраля 2003 г. и 12 сентября 2003 г. LASCО также страдает от протонной бомбардировки, но объект с хвостом, снятый 23 декабря, не похож также и на протонную бомбардировку, как показывает этот пример изображения от 28 октября 2003 г. При потере пакета изображений на LASCО, которая бывает вызвана яркой засветкой, характер картины также отличается, как показывают эти примеры от 23 июня 2003 г. и 27 мая 2003 г.

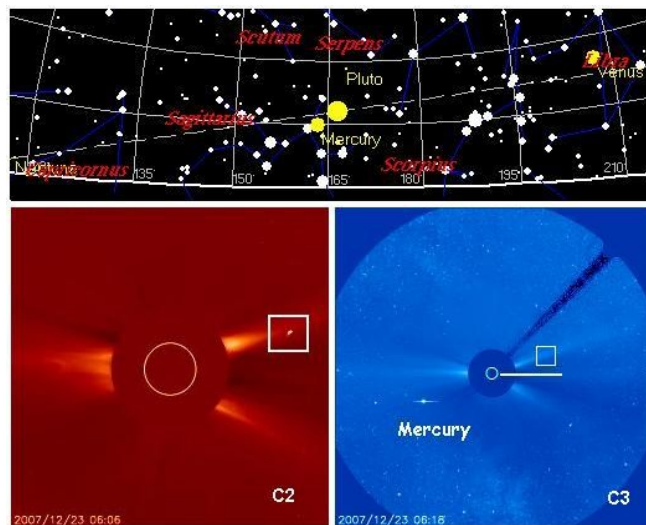

Мы упоминали, что так как Планета X начинает поворачивать мощную струю магнитных частиц, вылетающих из ее Северного полюса, к Земле, то Земля будет стремиться от нее убежать, переместившись как можно дальше влево и расположив наблюдаемую с Земли Планету X справа от Солнца. Земля попала в ловушку из вихревых потоков частиц, которые идут от Солнца, приходят к задней от Земли стороне гигантской Планеты X и быстро обтекают ее с боков, формируя обратный поток частиц, который препятствует убежению Земли. Точно так же, как быстро мчащаяся с обеих сторон мимо воткнутой в середину реки палки вода может препятствовать движению вниз по течению брошенных в поток семян, в такую же ловушку из вихревых потоков попала и Земля.

Рождественский молот, который действовал с 19 декабря по 22 декабря, 23 декабря казалось бы исчез на много дней. Что же случилось? Столкнувшись со все более агрессивным потоком магнитных частиц, вылетающих из Северного полюса Планеты X, Земля была отодвинута, и интенсивность струи на какое-то время ослабла. Но Земля может переместиться только не очень далеко, поскольку не может убежать из воронки, образованной завихряющимися потоками. Планета X находилась в процессе выполнения плавного разворота на 270°, поворачивая при этом свой Северный полюс наружу от Солнца. В конечном счете это приведет к тому, что поливающий Землю поток магнитных частиц от Планеты X окажется направленным прямо на нее, создав предсказанные в Библии 3 дня темноты, поскольку Северный полюс Земли опрокинется наружу. В начале года в этом плавном развороте на 270° делались довольно быстрые успехи, но в тот момент, когда этот разворот дошел до 150°, мы прекратили сообщать о его продвижении. Мы сделали это для того, чтобы воспрепятствовать возможности истеблишмента судить, когда следует объявить военное положение или принять другие меры, которые навредят обычному человеку.

После этого стало казаться, что Планета X замедлилась в своем продвижении, ведь если бы скорость продвижения сохранялась высокой, то период 3 дней темноты уже наступил. Что же замедлило продвижение? Хотя Земля является меньшим магнитом по сравнению с чудовищной Планетой X, она, тем не менее, оказывает на Планету X влияние. Земля отталкивается обратно, и при этом ее Северный магнитный полюс во время суточного вращения ежедневно оказывается перед Планетой X (так как магнитный полюс смещен относительно географического – прим. перев.) и поливает ее магнитными частицами. Но

побудительные факторы, которые ведут Планету X по ее бросковой орбите, преобладают и, несмотря на проявленное Земли сопротивление, Планета X продолжала совершать свой разворот. Теперь же Земля пятится, фактически отодвигаясь обратно силой потока магнитных частиц, приходящих от Планеты X, и удирает, насколько может. Это помещает Планету X справа от Солнца, если смотреть с Земли, когда угол для солнечного света становится оптимальным для отражения от внешнего комплекса Планеты X, состоящего из тела Планеты X, окруженного близко облегающим ее облаком пыли, и лунных верениц.

Неужели, не зная об этой частице дышащего пространства, вы полагаете, что Планета X оставалась на месте? Конечно она разворачивалась, сокращая оставшийся промежуток и продвигаясь в процессе своего плавного разворота на 270°, поэтому теперь Планета X снова готова направить на Землю свой Северный полюс, и действие молота возобновится! Это – танец, который не закончился до тех пор, пока Планета X не совершит проход мимо Земли за пределы солнечной системы, оставив позади себя издерганную и искореженную Землю. Земля убежать не может, и продвижение Планеты X не остановится.

Проект "Горизонт"

записано 1 февраля 2007 г. во время беседы в прямом эфире на радио-шоу GodlikeProduction.

Я только что посмотрел DVD-фильм с сайта Проект «Горизонт» с названием "Эпизод 01: Подготовка к Завтрашнему Дню". Сценарий, предложенный в эпизоде 01, близко соответствует всем предсказаниям, которые до настоящего времени сделали Зеты. Однако предсказанная ими дата совига полюсов наступает на несколько лет позже. Они утверждают, что причиной несчастий будет очень намагниченная и очень тонкая эклиптика галактики Млечный Путь, и что это периодически случается со всей нашей солнечной системой, потому что она движется то вверх, то вниз относительно галактической эклиптики по траектории волнообразного типа. Я очень хотел бы услышать все, что Зеты могут сказать об этом специфическом проекте и о продолжающихся выходящих сериях DVD-фильмов. На ум пришла идея дезинформации. Так как правды много, а курс немного неверный. [и от другого] Я слышал об ученом под именем Брент Миллер, который говорит о входе Земли в зону действия Галактической Гравитации, что случается, как полагает он и еще группа других ученых, с Землей периодически, и заставит Землю наклониться. Он также говорит о входе Планеты X внутрь орбиты Земли и усугублении ею хаоса. Недавно он был на передаче «Coast to Coast» (От Берега к Берегу). [и от другого]

<http://www.thehorizonproject.com/team.cfm> Брент Миллер (Brent Miller) – Военные контрактные организации использовали г-на Миллера для того, чтобы усовершенствовать средства ведения современной войны, часто поручая ему выполнение секретных обязанностей. Доктор Брукс Эгню (Brooks Agnew) – Имеет за плечами более 30 лет комплексных исследований в области передовой спектроскопии и исследования космоса, внеся неоценимый вклад в деятельность нескольких организаций, включая JPL (Лабораторию Реактивного Движения) и НАСА.

В прошлом мы детально описывали множество уловок, которые истеблишмент использовал для того, чтобы избежать разговора о наступающих катаклизмах. Вину за таяние полюсов и ледников, и за погодные крайности возлагайте на Глобальное Потепление, (Парниковый Эффект) – но теперь, когда изменения вышли за рамки любой модели Глобального Потепления, продвигаясь намного быстрее, чем намечалось, эта уловка терпит неудачу. Обвиняйте в этом Солнце, – уловка, которая утверждает, что мы будем свидетелями необычно активного солнечного цикла, хотя публике даже не было предложено никаких свидетельств подтверждения такого прогноза. Публика получила заключение, но не данные, поскольку данные *отсутствуют*. Так как Солнце показывает присутствие только поверхностной

активности, но эта активность не сопровождается на Земле разрушениями, которую производят реальные СМЕ (Coronal Mass Ejection – Выбросы Корональной Массы), то это оправдание пошатнулось. Отключения электроэнергии и выход из строя спутников, которые время от времени происходят, вызывают у этой команды опровергателей затруднения, и поэтому такое оправдание перестало входить в число излюбленных. Их отчаянные попытки включить в любой из этих сценариев усиливающиеся землетрясения и извержения вулканов выглядели настолько абсурдными, что никогда не удавались. Что же делать, столкнувшись с тем, что проход Планеты X, по-видимому задерживается, тогда как публика становится встревоженной, и у истеблишмента нет никакой уверенности в дате прохода?

Мы упоминали, что число людей, которых необходимо было включить в сокрытие, возрастало, – к астрономам, геологам, членам высшего военного командования и главам государств добавились метеорологи, хозяева СМИ и ключевые политики. Не все эти люди, конечно, являются злыми и безразличными к отсутствию предупреждения, которое должно быть дано обычному человеку. Чтобы смягчить давление этой фракции, которая хочет каким-то образом предупредить обычного человека, истеблишменту нужно было *что-то* делать. И конечно, это что-то, что они делали, было тесно связано с членами истеблишмента, – старыми приятелями, на кого можно было положиться в том, что они без колебания будут гнуть свою линию. Именно это качество можно заметить у ключевых членов команды, которой было поручено развернуть Проект «Горизонт», – подрядчика военно-промышленного комплекса и учебного, работающего с НАСА и JPL. Их участие уже само по себе характеризует этот проект как дезинформационную уловку, исходящую от истеблишмента. Лжет ли НАСА? Получили ли мы на Землю изображение Лица на Марсе в то время, когда при облетах Марса были сделаны сотни изображений? Мы получаем что угодно, *кроме* Лица на Марсе. Разве мы получаем правду об уничтожении войск и Передовой Оперативной Базы Фалькон, где всего за один день погибло 300 американцев? И разве Министерство Обороны не лжет?

Как истеблишмент начинает разговор о предмете? Они не развивают тему, потому что знают, что налогоплательщик потребует такую же защиту и поддержку, которую элита обеспечит себе. Если элита пойдет в хорошо снабженные бункеры и знает, что должно произойти, то почему этого нельзя налогоплательщику? Так как запасов и пищи на всех хватать не будет, то обычным людям необходимо сказать, чтобы они полагались сами на себя, но в то же время платили свои налоги, с тем чтобы можно было продолжать снабжать бункеры! Истеблишмент хочет, чтобы обычные люди оставались на своих рабочих местах, сохраняя вращение маховика общественных устоев. Военное Положение не решит эту проблему, поскольку остановит работу общества. Те, кто жил при демократии, не будут терпеть такие условия, как при военном положении, на протяжении нескольких дней, по истечении которых вспыхнет бунт и начнется сопротивление. Так как же удовлетворить тех, кто участвует в сокрытии и кто настаивает на том, что обычный человек должен быть предупрежден? Указывать на проходящую планету – Планету X – как на виновника нельзя, так как люди начнут направлять взгляды к небу и обнаружат рядом с Солнцем Второе Солнце, а также увидят, что орбита Луны проходит неправильно и созвездия часто находятся не там, где ожидалось. Поэтому выдумайте что-то отвлеченное, вроде Галактического Гравитационного Притяжения, – нечто такое, чего нельзя доказать или опровергнуть, что-то только теоретическое, но предложенное авторитетными людьми. И даже если вы заимствуете с сайта ZetaTalk описание того, что вскоре наступит, ни в коем случае, никогда, никогда не упоминайте о ZetaTalk!

Метеоритная Болезнь в Перу

записано 20 сентября 2007 г.



Мы объясняли, что хвост Планеты X, когда он дотягивается до Земли во время сдвига полюсов, осыпает Землю нефтехимическими компонентами, которые иногда при этом воспламеняются. Эти нефтехимические компоненты скопились в хвосте во время многочисленных проходов в прошлом через Пояс Астероидов. Эта нефтехимия также является основой запасов нефти на Земле. Пояс Астероидов когда-то состоял примерно из двух дюжины планет, большинство из них были водными планетами, которые были расколочены в те времена. Вода с этих планет разлетелась повсюду и стала грязными комьями снега, которые люди называют кометами, и которые периодически проносятся мимо Солнца. Магма из этих разбитых планет конечно стала Поясом Астероидов. Но там было разбросано кое-что еще, кроме воды и камней. Там была жизнь, компоненты жизни, так как эти водные планеты были жизнеспособными. Находясь в космосе эти компоненты не могут гнить, так как бактерии, вызывающие разложение, не имеют кислорода. Но как показал недавно выпавший в Сибири оранжевый снег, как только они попадают в среду, в которой существуют и бактерии и кислород, эти нефтехимикаты сразу же гниют! Как эти нефтехимикаты могут уцелеть во время падения на Землю, когда твердые объекты и сами метеориты падают, охваченные пламенем? Конечно метеориты уцелевают при падении и, когда их находят, считают ценными объектами для музеев или частных коллекций. Если метеорит маленький, то он может полностью сгореть при входе, но если он большой, то уцелевает. При соударении, метеорит может взорваться, высвобождая нефтехимикаты, заключенные в нем.

Именно это и произошло в Перу, когда *большой* метеорит из хвоста Планеты X взорвался при соударении, высвободив суп из биологических элементов в атмосферу. Он не содержал жизнь, такую как бактерии или вирусы, но это не были и безопасные компоненты гниющей жизни, которые можно найти в выгребной яме или во время формирования почвы. Они были не просто зловонными – они вызывали раздражение. Компоненты, захваченные в прошлом во время проходов Планеты X через Пояс Астероидов являются не просто представителями жизни водной планеты, которые можно предположить являются растительными и низшими жизненными формами, такими как черви или простейшие. Этот суп содержит результаты разложения, на разных стадиях. Что пристает к хвосту Планеты X, разнится в соответствии с химической привлекательностью, поэтому одни материалы скапливаются, а другие игнорируются. Таким образом, взорвавшийся метеорит не извергал то, что можно найти в гниющих материалах, тогда как некоторые раздражающие химикалии наличествовали в нем в избытке. Могут ли эти химикалии убить? Сообщение о павшем быке не должно было быть неожиданным, так как пар, выпущенный когда сверхнагретый метеорит взорвался, заменил собой обычно доступный кислород в воздухе. Бык просто задохнулся.

Таинственная Болезнь Поразила Жителей Перуанской Деревни После Падения Метеорита

17 сен. 2007

http://news.yahoo.com/s/afp/20070918/sc_afp/peruhealthoffbeat

Жители деревни в южном Перу были поражены неизвестной болезнью после того, как метеорит устроил огненное столкновение с Землей в их районе. Жители жалуются на головную боль и рвоту, принесенные странным запахом. Семь полицейских, которые направились проверить сообщения, также забо-

лели и им пришлось давать кислород перед госпитализацией. Команды спасателей и эксперты были отправлены на место происшествия, где метеорит оставил кратер шириной 100 футов (30 м) и глубиной 20 футов (6 м). Кипящая вода начала выходить из кратера и частицы скалы и шлаки были найдены вокруг.

Ученые Подтвердили, что Метеорит в Пуно, Перу, Является Хондритом

18 сен. 2007

<http://www.kxmc.com/getArticle.asp?ArticleId=140988>

Официальное новостное агентство правительства Перу сегодня сообщило, что ученые, направившиеся в город Каранкас в области Пуно, Перу, подтвердили, что светящийся объект, который упал с неба в субботу днем, действительно был метеоритом. Хондрит не был радиоактивным и не содержал каких-либо токсичных газов или субстанций, которые были бы вредны для человеческого здоровья. Национальный Университет Альтипано, Перуанский Институт Ядерной Энергии, Национальный Институт Природных Ресурсов, Министерство Здравоохранения и Университет Боливи, все приняли участие в анализе района падения.

Россия Изучает Оранжевый Снег с Запахом

2 фев. 2007

<http://news.bbc.co.uk/2/hi/europe/6323611.stm>

Россия отправила самолетом группу экспертов-химиков в район Сибири, чтобы выяснить почему пахучий, цветной снег выпал на несколько городов. Маслянисто желтые и оранжевые хлопья снега выпали на площади более 570 кв. миль в Омской области в среду. Проводятся химические тесты, чтобы выяснить причину. Жителям посоветовали не использовать снег для бытовых целей и не позволять животным соприкасаться с ним. Владимир Гуржий, чиновник министерства по ГО и ЧС в Омске, сказал Российскому ТВ, что снег содержал в 4 раза больше железа, чем должно быть. Цветной снег выпал в соседних Томской и Тюменской областях.

Отключения Сети БлэкБерри

записано 16 февраля 2008 г.

Отключение Сети Мобильных Коммуникаторов БлэкБерри Снова Расстраивает Пользователей

12 февраля 2008 г.

http://biz.yahoo.com/ap/080212/blackberry_outage.html?_v=9

Представители компаний AT&T Inc. и Verizon Wireless заявили, что в компании RIM (Research In Motion) им заявили, что отключение ударило по клиентам всех операторов беспроводной связи. Представитель компании Bell Canada Джейсон Ласло сказал, что отключением было затронуто большинство их клиентов, использующих коммуникаторы БлэкБерри. Последнее обширное отключение сети БлэкБерри случилось в апреле, когда работа системы была нарушена после небольшого апгрейда программного обеспечения, вызвав жалобы от постоянных пользователей со всех мест, вплоть до Канадского Парламента и Белого Дома. В сентябре, когда проблема в программном обеспечении приостановила поток электронных писем, произошел менее значительный срыв

Какой процесс происходит во время беспроводной связи? Как известно пользователям сотовых телефонов, если по соседству, в пределах прямой видимости, передающей вышки нет, звонок по телефону может быть прерван или не принят. Звонок может прерваться по такой простой причине, как прогулка за зданием или движение в горах по долине. После получения сигнала вышкой часто используются спутники для передачи сигнала сразу на многие мили, который поступает сразу на сервер, который доставляет звонок другому абоненту. Если при звонках

по обычному телефону сообщения могут сопровождаться шумом, то цифровые сообщения более чувствительны к помехам. Для передачи оцифрованных сообщений требуется, например, чтобы переданный и принятый коды не были повреждены. Текстовое сообщение может начинаться с заголовка, где сообщается, кому его нужно доставить. В конце сообщения может быть конечная запись, в которой утверждается, что сообщение закончено. Если начальное сообщение или конечная запись будут искажены, то текстовое сообщение окажется прерванным, считаясь неполным. При звонке по обычному телефону требуется, фактически, только начальное сообщение, поскольку конечной записью может считаться прерывание звонка. Звонки по обычному телефону осуществляются намного проще, поскольку шум во время звонка допускается и не приводит к его прерыванию. При цифровой связи шум приводит к искажению требующихся для ее продолжения кодов. Хожение по веб-сети – это также более сложный процесс, чем простые звонки по телефону. Веб-страницы состоят из многих смонтированных компонентов. Если при передаче необходимый компонент будет утерян или искажен, то построение картинки веб-страницы зависнет.

За несколько дней до прибытия Планеты X внутрь солнечной системы, состоявшегося в 2003 г., появились проблемы с беспроводной связью, которые носили исключительно технический характер. Но эти времена снова наступили и меняются в быстром темпе. В августе-сентябре 2003 г. во всем мире происходили отключения электроэнергии, броски напряжения и аварии энергосетей, создавшие 14 августа 2003 г. отключение электричества в Нью-Йорке. 1 сентября 2003 г. произошли обширные отключения электричества в Малайзии и Австралии, затем 2 сентября в Мексике последовало отключение энергии на полуострове Юкатан. 4 сентября 2003 г. отключение произошло в Лондоне. 9 сентября 2003 г. отключения произошли в Финляндии и России. Это было время, когда на восходе и при закате Солнца было очень заметно Второе Солнце. Это прибыла Планета X. Во время торможения Планеты X, поскольку она приблизилась к Солнцу, ее огромный заряженный хвост пронесся мимо Солнца к Земле, вызывая таким образом отключения электричества и аварии электросетей. В 2003 г. Земля получила представление о том, что может сделать заряженный хвост, но человеческая электроника не была подготовлена к непрерывной атаке, которую она должна испытать. Если в электрической сети на поверхности Земли заряженное облако может создать всплеск или частичный спад напряжения, то что же оно может сделать с распространяющимися через атмосферу электронными коммуникациями? В наступающие дни беспроводные коммуникации очень уязвимы.

Обширное Отключение Сети БлэкБерри

23 февраля 2005 г.

<http://www.blackberrycool.com/2005/02/23/00212/>

Похоже, что отключение, которое затронуло большинство пользователей коммуникаторов БлэкБерри, произошло из-за внутренней проблемы с сервером SRP компании RIM.

В Результате Обширного Отключения Сети БлэкБерри Миллионы Пользователей Остались Без Электронной Почты

18 апреля 2007 г.

<http://abcnews.go.com/Business/story?id=3052158>

Из-за крупной неисправности сети миллионы пользователей БлэкБерри в Северной Америке остались без электронной почты. Компания Research In Motion, являющаяся изготовителем устройств БлэкБерри, рассказала об инциденте очень мало, за исключением того, что отключение "возможно, было вызвано" проблемами в одном из их операционных центров.

Широко ли Распространилось Отключение Сети БлэкБерри?

7 сентября 2007 г.

<http://www.boygeniusreport.com/2007/09/07/widespread-blackberry-outage/>

А мы думали, что эти вещи остались в прошлом. Кажется, пользователи всех сетей БлэкБерри переживают полное отключение всех данных. Если отключение распространилось так широко, как показалось в первоначальном сообщении, то это может означать, что пользователи БлэкБерри были подвергнуты такому испытанию уже второй раз в течение года.

Тряска в Рино

записано 26 апреля 2008 г.

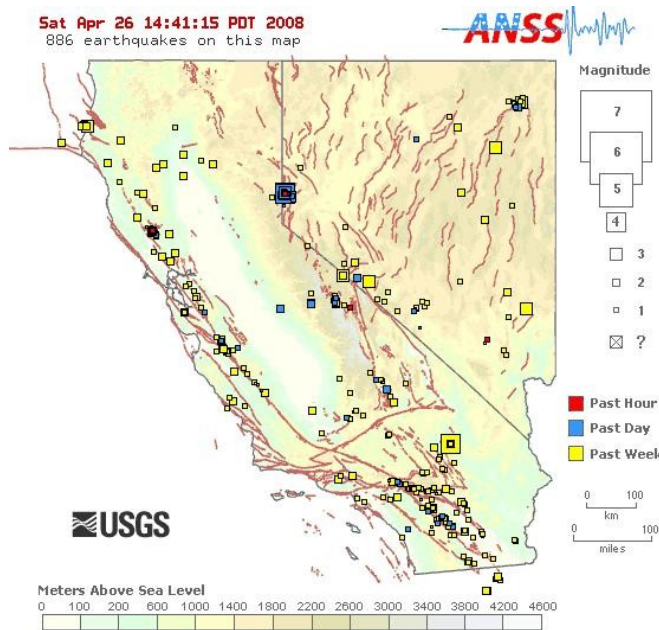

Рино Сотрясают Землетрясения Силой 4,7 Балла, Поскольку Сейсмическая Активность в Зоне не Прекращается [26 апр.] <http://apnews.myway.com/article/20080426/D909FN605.html> В районе города Рино грянуло еще одно землетрясение, повалив с полка банки, сбив со стен картины и покотив со склонов камни. Организация Геологический Надзор США сообщила о землетрясениях магнитудой 4,7 балла, ударивших в 23:40, эпицентр которых находился в шести милях к западу от г. Рино около Могула, где область сотрясалась множественными толчками числом более 100. Самым большим из них был толчок силой 4,2 балла. В 0:29 за ним последовало по крайней мере 30 меньших вторичных толчков силой 3,5 балла, – заявила USGS (Геологическая Служба США). Местные телевизионные станции сообщили, что землетрясение привело к растрескиванию стен и к поломке линии полива дужайки на северо-западе Рино. Это было самое сильное землетрясение, потрясшее город с тех пор, как в конце февраля в области были зарегистрированы сотни намного более слабых толчков.

Мы вели большой и долгий разговор о возникающих на Северо-Американском континенте по мере приближения дня сдвига полюсов напряжения. Он растягивается по диагонали, зона Новой Англии утягивается на восток, тогда как Мексика сдерживается, оттягиваясь к западу. Это создает для территорий, расположенных на востоке от любой линии разлома тенденцию утягиваться на северо-восток, а для территорий на западе от любой линии разлома – перемещаться к юго-западу. Так как скальные породы сопротивляются разрушению и вдоль линии разлома существует трение, этот процесс вряд ли будет проходить гладко. Сначала разрушаются слабые места. Напряжение нарастает, сопровождаясь множественными землетрясениями, которые, как мы объясняли, подобны дрожанию перед разломом. Для адаптации Северо-Американского континента, которая должна произойти во время быстрого расширения Атлантики, потребуется большое землетрясение хотя бы и в центре континента, вдоль Ново-Мадридской линии разлома, расшире-

ние морского пути и пролива Св. Лаврентия до такой степени, что он станет новым внутренним заливом, заполненным морской водой, и существенное опускание земли с обеих сторон линии разлома Сан-Андреас. Большая часть этого процесса урегулирования произойдет в течение часа сдвига, но предварительные корректирующие подвижки значительно изменят Северо-Американский континент и, как мы заявили, ускорят возникновение в США критического положения, которое потребует возвращения войск из Ирака домой, чтобы уделить внимание обрушившимся на родину бедствиям.

Мы описывали временный изгиб, наблюдающийся вдоль Западного Побережья, поскольку на Северо-Американский континент воздействует нарастающее напряжение. Вместо разрыва вдоль Ново-Мадридского и связанных с ним линий разломов сначала будет утянута на запад Мексика, создав изгиб, который формируется вокруг Калифорнии и сжимает скалы вдоль Западного Побережья на всем протяжении от мыса мексиканской части Калифорнийского полуострова до Аляски. Бедствие на шахте «Крэндалл Кэньон» в Юте произошло из-за напряжения изгиба, и недавние землетрясения около г. Рино, штат Невада, также произошли из-за этого же напряжения изгиба. Заметьте, что недавний наплыв землетрясений около Рино возник почти точно по линии, проведенной внутрь страны от Калифорнийского побережья к месту бедствия на шахте «Крэндалл Кэньон», расположенной к востоку от Солт-Лейк Сити.

Возьмите дощечку и согните ее, и понаблюдайте за процессом перелома. На сжимаемой стороне дощечки, конечно, возникает напряжение сжатия, а та сторона дощечки, которая будет испытывать растяжение, начнет разрыхляться и треснет. Разрыхление и растрескивание происходит точно так же, как и при бедствии на шахте в Юте, на *востоке* твердого блока скальных пород, который сопротивляется любым изменениям. Несчастный случай на шахте в Юте в 2007 г., расположенной прямо на востоке от равнины соляного озера Солт-Лэйк, произошел в скальных породах, которые разрушаются легче, чем находящиеся на западе твердые соляные равнины озера Солт-Лэйк, на которых нет никаких свидетельств того, чтобы они были zagrożены во время прошлых сдвигов полюсов, тогда как горы с обеих сторон этих равнин были взьерошены. Это происходило также и во время недавних землетрясений в районе Рино. Исследование линий разломов в Калифорнии и Неваде показывает, что в большой внутренней долине Калифорнии линий разломов *нет*. В прошлом в этой области, как и в равнине соляного озера Солт-Лэйк, находилась вода, которая медленно испарялась, позволяя осуществляться процессу медленного оседания, которое сформировало очень твердое скалистое основание. Оно не *сгибается* и не *ломается*. Поэтому давление от изгиба в обоих случаях передается на восток более уязвимым скальным породам. В случае землетрясений в районе Рино они принимают удар, направленный во внутреннюю долину Калифорнии.

К чему все это приведет? Мы заявляли, что большое урегулирование в Ново-Мадридской и других связанных с ней линиях разломов произойдет раньше, чем большие корректирующие подвижки вдоль разлома Сан-Андреас. Это будет вызвано изгибом, поскольку в некоторый момент скала не сможет больше изгибаться и уступит давлению в слабых точках, расположенных в центре континента. Фактически, большое урегулирование вдоль разлома Сан-Андреас предотвращается изгибом вдоль Западного Побережья, *происходящим* до тех пор, пока не случится урегулирование Ново-Мадридского разлома. Сейчас эти скалы испытывают сжатие вдоль кривой, и во время плавного сползания пород вдоль разлома Сан-Андреас возникает более сильное, чем обычно, трение, предотвращающее всякое движение. Станет ли напряжение изгиба более сильным? Несомненно. Ясно, что между испытывавшей бедствие шахтой в Юте и Рино проходит линия напряжения, так что ее можно считать уязвимой.

Нас часто спрашивают, как определить безопасное место в зонах горообразования. Стоит ли оставаться на вершинах или искать убежище в долинах? Это не простой вопрос, и для какой-то конкретной местности невозможно дать обобщенные указания или хотя бы совет. В нижних слоях горной породы

могут существовать необнаружимые даже нами, Зетами, скрытые слабые места, которые внезапно обрушатся или сдвинутся. Как раз это случилось в шахте Крэндалл Кэньон. Великие соляные равнины в Юте показывают, что они могут сопротивляться изгибу, и последние несколько сдвигов они это делали. Горные гряды на западе США называются новыми горами, так как их оконечностями являются острые скалы, демонстрирующие происходившие недавно разрывы. Слои скальной породы, находящиеся в зоне сжатия под давлением, совершат одно из двух действий. Если они достаточно тверды, как соляные залежи, то останутся плоскими равнинами, усиливающими давление на окружающие зоны. Если они способны разрушиться, став слабым звеном, то сделают это и части слоя будут выброшены наверх, на другие части слоя, образуя таким образом на ровном месте горы. Крэндалл Кэньон расположен к востоку от пустыни Грейт Солт Лэйк и, как мы предсказывали, передает любое напряжение, создаваемое из-за изгиба местности на юго-западе, горам к востоку от этих соляных равнин. Слабое звено рвется. Корректирующие сдвиги Ново-Мадридского разлома, которые, как мы предсказывали, возникнут вскоре, произойдут не внезапно за один день. Им будут предшествовать небольшие подвижки в напряженных скалах. Слабые места начнут одно за другим растрескиваться до тех пор, пока таких небольших корректирующих подвижек окажется недостаточно. Разрушение моста в Миннеаполисе и обрушение этой шахты – лишь слабый анонс того, что грядет!

Александрийские Кабели

записано 31 января 2008 г.



<http://www.wired.com/> Кабельная система "FLAG" – это мать всех кабельных трасс, которые начинаются в Порткурно (Porthcurno), Англия, и проходят в Эстепона (Estepona), Испания; затем через Гибралтарский пролив в Палермо, Сицилия; через Средиземное море в Александрию и Порт-Саид, Египет; от этих двух городов по суше в Суэц, Египет; вниз в Суэцкий залив и Красное море, с возможностью ответвлений к Джедде (Jedda), Саудовская Аравия; затем вокруг Аравийского полуострова в Дубаи, – место, где находится Центр Эксплуатации сети "FLAG"; через Индийский океан в Бомбей; затем обходит вокруг оконечности полуострова Индостан и через Бенгальский залив и Андаманское море в Банпак-Бара (Ban Pak Bara), Таиланд с ответвлением вниз к Пинангу, Малайзия; через Таиланд по суше в Сонгхле; через Южно-Китайское море к острову Лан-Тао (Lan Tao) в Гонконге; вверх к Китайскому побережью с разветвлением в Восточно-Китайском море, откуда одна ветвь идет в Шанхай, а другая к острову Коджедо (Kojedo) в Корее и, наконец, к двум разным местам в Японии – Ниномия (Ninomiyu) и Миура (Miura), которые принадлежат конкурирующим компаниям. Якоря судов – это постоянная проблема, которая становится намного хуже во время тайфунов, потому что якорь, брошенный на большом расстоянии от кабеля, может быть протянут по дну на некоторое расстояние, т.к. судно сносится ветром. Раньше кабель прокладывали по дну на глубине более 1 000 метров, до которой траулеры не доставали. Но из-за недавних изменений в методах рыболовства глубина была увеличена до 2 000 метров.

С первых дней работы сайта ZetaTalk мы говорили о зонах растяжения земного шара, где платформы отрываются и расходятся. Одна из этих зон – это Красное море, поскольку существует Африканский Разлом, который разрывается из-за поворота Африки в направлении Индийского океана. Суэцкий канал, таким образом, утягивается на восток, создавая натяжение у всех кабелей, проложенных под Средиземным морем из Франции или Италии в Египет. Эти кабели проложены со слабиной, и в тех местах, где в какой-либо степени ожидается, что суда могут бросать якорь, вдавлены в морское дно. Для одиночного кабеля возможной причиной повреждения будет разрыв якорем сносимого судна, но для двух кабелей (в разных местах) одновременно? Место повреждения могут определить кабельные операторы путем посылки к точке повреждения определенного рода импульса. И оба поврежденных кабеля тянулись к побережью около Александрии, и было определено, что повреждение произошло на расстоянии 5,2 мили от Александрийского побережья.

Какого рода натяжение воздействовало на кабели в этом месте? Один конец, находящийся в точке подхода к берегу, был защищен. Хотя под Средиземным морем кабель был проложен свободно, при приближении к берегу он натянулся особенно сильно, потому что в этом месте он углублен в морское дно, чтобы избежать повреждения якорями судов. Под действием подобного вида натяжения кабель должен был подняться *вверх* и стать прекрасной целью для якоря. Суда, якоря которых порвали кабели, были поставлены на якорь на расстоянии от берега – в том месте, где произошел разрыв, вполне законно. Но вместо того, чтобы находиться под землей, кабель в этом месте *неожиданно* оказался сверху морского дна, и стал уязвим к зацепкам якорями.

Не будет ли в зонах растяжения возникать еще больше таких катастроф? Наименьшее беспокойство будут тогда доставлять оборванные коммуникации. Раскроются пропасти. Дороги разорвутся, а мосты попадают. Находящиеся под зданиями инфраструктурные сооружения сместятся и либо уткнутся в фундамент, либо проскользнут боком и окажутся в наклонном положении. Газовые и водопроводные магистрали продолжают разрушаться с пожарами и взрывами, вызванными утечками газа, становящимися необузданным в деловых районах или окрестностях городов, через которые они проходят. Растяжение только началось, и оно ускорится, поскольку платформы начинают двигаться более агрессивны.

Поврежденные Кабели Отрезают Ближний Восток от Интернета

January 30, 2008

http://biz.yahoo.com/ap/080130/mideast_internet_outages.html?.v=5

Дубайские Кабели

записано 2 февраля 2008 г.



Подводный интернет-кабель еще раз был порван рядом с местом, где он подходит к берегу. Этот инцидент произошел в Дубаи, с другой стороны Аравийской платформы относительно Александрии. В чем сходство обоих этих инцидентов? Оба

Что вызвало повреждение кабеля, – не выяснено. Некоторые предполагают, что проблема вызвана судном, незаконно или неправильно бросившим якорь. Это случилось в первый раз, когда два подводных кабеля, расположенные рядом друг с другом, были порваны одновременно.

В Египте и Индии Отключен Интернет

30 января 2008 г.

<http://www.reuters.com/>

Под подозрением находится кабель, проходящий между Францией и Египтом.

Похоже, Интернет Отключен на всем Ближнем Востоке

30 января 2008 г.

<http://www.msnbc.msn.com/id/22914651/>

Представитель компании-дистрибьютора рассказал корреспонденту Ассошиэйтед Пресс, что причиной отключения был обрыв подводного кабеля, проходящего между Александрией, Египет, и Палермо, Италия.

Интернет Отключают Разорванные Кабели

31 января 2008 г.

<http://news.bbc.co.uk/2/hi/technology/7218008.stm>

Компания «FLAG Telecoms» отвечает за работу подводного коммуникационного кабеля длиной 17400 миль (28000 км). "SEA-ME-WE 4" (что означает что-то вроде "Мы с Вами Свяжемся через Море" – прим. перев.) – это система подводных кабелей, связывающих Юго-Восточную Азию с Европой через индийский субконтинент и Ближний Восток. Ни один из кабельных операторов не подтвердил причину или место отключения, но в некоторых сообщениях предполагается, что оно было вызвано якорем судна, остановившегося около Александрийского порта в Египте.

Оборваны Средиземноморские Кабели, Связь Прервана

30 января 2008 г.

<http://www.bloomberg.com/>

Александрийский порт не принял шесть судов, и одно из них могло разорвать кабели якорем, – сказал представитель компании «Flag Telecom Group Ltd.», которая отвечает за работу одного из кабелей. Инцидент произошел на севере Египта, на расстоянии 8,3 километра (5,2 мили) от александрийского побережья.

произошли на шельфе, в месте подхода к берегу, где кабель поднимается со дна моря для подключения, и где он *зафиксирован*. И если кабель утягивается, то в таком месте создается натяжение, вызывающее поднятие кабеля с морского дна и

уменьшение слабину. Это приводит к уязвимости натянутого кабеля для судовых якорей. «Flag Falcon» – это *новый* кабель, проложенный в начале 2005 г., и поэтому он проходил по морскому дну по существу в траншее и еще недавно избегал судовых якорей, брошенных на мелководье. Если разрыв на шельфе около Александрии произошел из-за смещения в зоне растяжения в Средиземном море, вызванным поворотом Африканского континента в восточном направлении и его выступанием в Индийский океан, то чем же было вызвано это растяжение на шельфе около Дубаи?

После выхода из Александрии кабели пересекают Суэцкий канал, переходя на сушу на востоке от канала, отсюда идут вниз (на юг) в Красное море – туда, где оно соединяется с Индийским океаном, затем вдоль подошвы "ботинка" Аравийского полуострова и вокруг его "носка", сформированного Оманом, к месту выхода на берег в Дубаи. Как мы заявляли, Аравийская платформа будет *поворачиваться*, поскольку этот регион земного шара подвержен разрыву. "Ботинок" будто бы придет в движение, – он переместится с того места, где "пятка" как бы стоит на земле, туда, где он перекатится, встав на "носок". Хотя это не приводит к натяжению вдоль кабеля, проложенного около краев "ботинка", это создает натяжение кабеля с другого конца – в месте выхода на берег в Индии и Пакистане. "Пятка" ботинка была оттянута от Индии и Пакистана. В целом, зоны растяжения вокруг Аравийской платформы начинают раскрываться, поэтому у любых проложенных там кабелей слабину уменьшается.

Интернет-Провайдер в ОАЭ Подтверждает, Что Оборван Подводный Кабель Между Дубаи и Оманом, Причина Неизвестна

2 февраля 2008 г.

<http://www.iht.com/articles/ap/2008/02/02/africa/ME-GEN-Mideast-Internet-Outages.php>

В Персидском заливе был оборван подводный кабель, вызывая серьезные повреждения телефонных линий и добавив их к уже существующему отключению интернета в больших регионах Ближнего Востока и Азии, возникшему после того, как ранее на этой неделе были повреждены два других подводных кабеля на севере от Египта. Как был поврежден подводный кабель «FLAG FALCON», протянутый между ОАЭ и Оманом, – неизвестно. Служащие компании все еще пытаются определить, почему был оборван кабель в Персидском заливе.

Саудовская Аравия Одобряет Многомиллионные Инвестиции в Кабель «FALCON»

7 мая 2005 г.

<http://www.ameinfo.com/59481.html>

Для обеспечения связи разветвленных наземных линий региона Персидского залива с подводными линиями, простирающимися от Ближнего Востока до Египта на западе и, в начальной стадии, к Индии на востоке, устанавливается новая высокочастотная петлевая кабельная система с повышенной надежностью «FLAG FALCON».

Пелена над Меркурием

записано 5 января 2008

На прошлой неделе в рассылке новостей мы обсуждали Планету X, запечатленную на спутниковых снимках с телескопа LASCO C2, и расположенную с правой стороны от Солнца с хвостом, тянущимся влево. Если хвост протянулся влево, то это поместило бы его перед камерами LASCO. И это именно то, что и возникло в Новый Год! В этот день кто-то заметил большой шар в нижнем левом квадранте спутниковой камеры, которая парит на своей орбите под углом 21° перед Землей – и называется спутник Стерео Эхед (Stereo Ahead). Меркурий пересекал линию видимости этого спутника, пересекал за Солнцем и дви-

гался справа налево в поле зрения. Положение большой кляксы было точным положением Меркурия, как видно с этой спутниковой камеры.

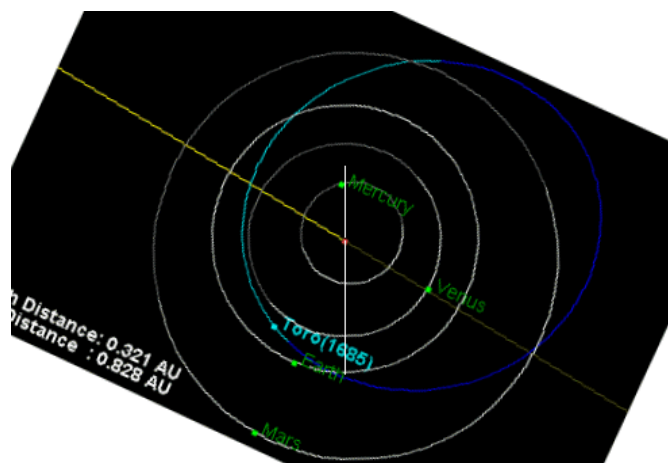

Но в отличие от обычного появления проходящей планеты, ранее появлявшейся яркой точкой на пленке, Меркурий изменил свой вид, стал скорее тусклым, нежели ярким, увеличился в размере, и казался вращающимся в облаке пыли, обволакивающей его. Это вызвало массу дискуссий на доске сообщений GodlikeProduction. Объект в самом деле прошел через поле зрения и немного за Солнцем, как ожидалось и сделает Меркурий, если смотреть со спутника Стерео Эхед. Но изменение в его проявлении оставило многих не убежденными в том, что это в самом деле был Меркурий. Дискуссия была очень широкой: от приписывания этого тусклого, большого объекта Астероиду 1685 Торро (который даже не находился в поле зрения камеры), или Юпитеру (который ушел из вида днями ранее, уйдя вправо, и должен был в любом случае быть ярче), до некоторого типа новой планеты, извергнувшейся из Солнца, или большому кораблю-матке. Кто-то заявил, что у него было обсуждение с JPL (Лаборатория Реактивного Движения), якобы заявившей, что этот огромный шар возможно звезда, хотя звезды на изображениях LASCO видны как яркие точки с острыми булавки размером. Но при этом для этого объекта, который имел траекторию такую же, как ожидалась у Меркурия, появившийся на правой стороне 22 декабря и уходящий в левую сторону 31 декабря, Меркурий является самым логичным кандидатом. Но почему такой темный и размытый? И почему увеличение в размере?



Шар, который предположительно является Меркурием, не имеет обычного вида проходящей планеты. Он кажется слишком большим и за время транзита потерял больше половины своей яркости. Какой тип пылевого облака может затемнить вид Меркурия и рассеять свет настолько, что он выглядит столь большим? Какой тип пыли кружится перед светом от Меркурия, что он кажется вращающимся на месте? Астероид 1685 Торро был выкинут из объяснения, и более того он даже не находится в поле зрения согласно официальным таблицам. Аналогично попытка марионетки НАСА заявить, что это звезда, не нашла каких либо сторонников. Что же *было* открыто там, где было много луноподобных объектов, отражающих свет с правой стороны от Солнца. Что было источником света? Ясно, что это был объект, который отображался на снимке LASCO 23 декабря, объект с хвостом, тянущимся влево, показывающий, что обломки хвоста логично сносило бы влево, чтобы они появились перед камерами SOHO.

Что же *было* открыто там, где было много луноподобных объектов, отражающих свет с правой стороны от Солнца. Что было источником света? Ясно, что это был объект, который отображался на снимке LASCO 23 декабря, объект с хвостом, тянувшимся влево, показывающий, что обломки хвоста логично сносило бы влево, чтобы они появились перед камерами SOHO. Их присутствие, в значительном количестве в направлении Земли, предвещает еще один феномен, который скоро будет очевиден для всех на Земле. Об этом мы скажем совсем немного, сохраняя наше желание довести истеблишмент до растерянности настолько, что сокрытие широко развалится, как гниющий арбуз, расплескав правду столь широко, что она не сможет быть быстро выброшена из головы.

К чему это приведет? Мы намекали, что драма еще не закончилась. Мы намекали, что в нее будут включены землетрясения, и вещи, видимые в небесах. Нам не позволено правилами быть точными в наших предсказаниях, поэтому мы не можем предупредить человечество о грядущих опасностях. Относительно чего-либо, что имело бы тенденцию к доказательству существования Планеты X и привело бы к развалу сокрытия, мы также не хотим давать истеблишменту ключ к тому, что могло бы быть, так как мы *хотим* чтобы они споткнулись. Мы *хотим* чтобы участники сокрытия были испуганы и сболтнули правду, или потерпели неудачи в обеспечении сокрытия настолько, что дыры в его общей линии станут очевидными. Кроме того, это ведет к более жестоким земным изменениям, которые мы предсказывали с самого начала ZetaTalk. Катастрофы станут настолько обычным делом, что перестанут быть хитом новостей, и о них перестанут сообщать даже в местных новостях. Спасательные команды будут истощены, и возможно никто даже не заметит смены лидера в Белом Доме в это время – Пелоси или Гор в Овальном кабинете наконец-то. Эти катастрофы, увеличивающиеся и усиливающиеся похоже по экспоненте, плавно перейдут в последние недели, которые мы так тщательно описали. А затем сдвиг полюсов!

Во время дискуссии о странном виде Меркурия на изображениях со спутника Стерео Эхед было открыто много небольших луноподобных объектов. Они имели вид, отличный от звезд, которые иногда появлялись на этих изображениях. Эти луны были большими и подсвечивались только с одной стороны. Если Планета X находится справа от Солнца, тогда можно было бы предположить, что луны Планеты X, запечатленные на этих снимках, подсвечивались бы с правой стороны, от источника света, расположенного справа и ближе к Земле, чем к Солнцу. И это достоверно имеет место. Эти луны были выявлены на более чем одном типе изображений со Стерео Эхед и на более чем одной длине волны света. Луны в хвосте Планеты X не рядом с Солнцем, а между камерами Стерео Эхед и Солнцем.

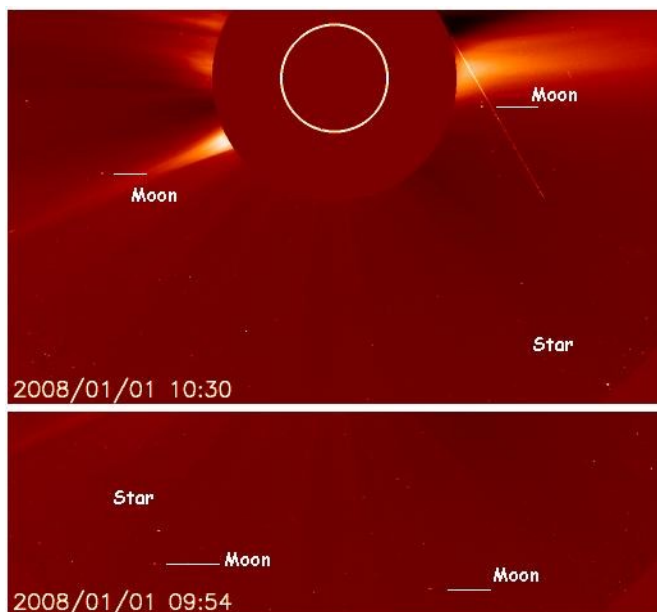

Рейс 447 "Air France"

записано 3 июня 2009 г.

Поиск В Океане Самолета Компании "Air France" Продолжается [2 июня]
<http://www.reuters.com/article/topNews/idUSTRE5501PB20090602?sp=true> Через четыре часа после взлета из аэропорта в Рио-де-Жанейро самолет "Air France" влетел в зону бурной погоды и 15 минут спустя передал автоматическое сообщение, говорящее об отказе электрооборудования. Виновной в этом могла быть ударившая молния, и это вызвало отказ некоторых механизмов Аэрбуса 330-200, который имеет хороший послужной список надежной эксплуатации. Но авиационные эксперты заявили, что удар молнии в самолет – это обычное событие, и один он не может объяснить причину бедствия. Они также сказали, что на самолете мог произойти отказ электрооборудования, фактически оставивший пилотов "слепыми" и сделавший самолет беспомощным в области, печально известной своей плохой погодой. [и из другого источника] Что Случилось с Рейсом 447? [1 июня]
<http://www.reuters.com/article/idUSTRE5505BF20090602?> Через четыре часа полета самолет столкнулся с зоной сильной турбулентности. Пятнадцать минут спустя, находясь теперь над океаном и на большом расстоянии от берега, был передан автоматический сигнал, указывающий, что самолет попал в серьезную неприятность. Последовательность из дюжины технических сообщений показала, что на самолете произошла совершенно беспрецедентная ситуация – вышло из строя несколько систем электрооборудования, и наибольшую угрозу представляет отказ системы герметизации.

Авиалайнер не влетел в ураган, поскольку ни об одном урагане не сообщалось, хотя иногда неожиданно может возникать сдвиг ветрового потока. Сдвиг ветрового потока вряд ли может привести к падению летящего на большой высоте самолета на землю или в воду, и сдвинувшийся ветровой поток не может ото-

рвать крыло или двигатель. Для авиалайнеров предполагается возможность попадания удара молнии и они от него защищены, так что никакое из бедствий на протяжении нескольких десятилетий не было вызвано лишь одними ударами молний. Что же тогда вызвало потерю авиалайнера "Air France" над Атлантикой? Последовательность событий ясна. Пилот объявил о появлении воздушной турбулентности. Затем, 15 минут спустя, бортовой компьютер самолета послал автоматическое сообщение, заявляющее, что отказало сразу несколько систем электрооборудования. После этого больше не было получено никаких сообщений, таким образом, пилоты либо были слишком заняты, либо не могли их передать. На первый взгляд, падение самолета вызвал массовый отказ электрических систем, и он предотвратил возможность передачи в последнюю минуту сообщения от пилота об их вероятном местоположении. Чем же мог быть вызван такой отказ?

Мы неоднократно предупреждали, что так как заряженный хвост Планеты X направлен к Земле, то можно ожидать появления электромагнитных помех. Уже существуют свидетельства их увеличения, и самой последней безошибочной частью таких свидетельств является ударная волна в направлении земной магнитосферы. Число субатомных частиц в электромагнитном спектре, как мы отмечали, выходит за рамки того, что представляет себе человечество. Когда на земле возникает какой-то отказ, то происходит отключение электричества. Гаснет свет, но о земле ничего не разбивается. Когда на авиалайнере происходит массовый отказ, хотя бы и временный, под его влиянием он на время оказывается беспомощным, поскольку временно выходит из-под контроля, и в бурную погоду это может оказаться пагубным. Будут ли снова случаться такие отказы? Мы уже не раз подчеркивали, что из-за доносящегося до Земли заряженного хвоста Планеты X, направленного на Землю все более прямо, человек может ожидать проблемы со своими спутниками и электрическими сетями. Однако рейс 447 компании "Air France" постигло тройное фатальное невезение, так как он еще оказался в шторме и над Атлантическим Разломом, который, как мы заявляли, является поверхностным магнитом, ответственным за возникновение два раза в день глобальной дрожи, которая видна на онлайн-сейсмографах.

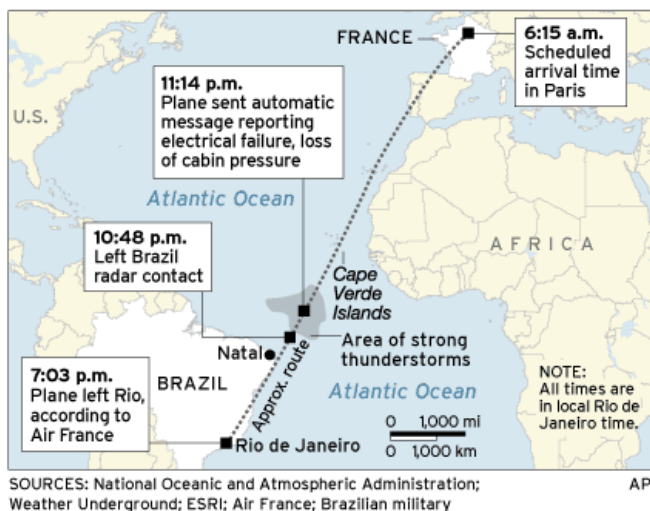

Возвращение Второго Солнца

записано 29 августа 2009 г.



Тройной Восход Солнца Над Гданьским Заливом [4 авг.]
<http://apod.nasa.gov/apod/ap090804.html> *Объяснение: Каким же это образом одно и то же Солнце может восходить три раза? В прошлом месяце, в пятницу, 10 июля 2009 г., захватывающий тройной восход Солнца был сфотографирован примерно в 4:30 над Гданьским Заливом в Гданьске, Польша. Ясное дело, наше Солнце восходит только один раз. Некий оптический эффект создает по крайней мере два миража Солнца – но что это за эффект? В огромном большинстве случаев, о которых сообщено подобным образом, миражи от самого яркого объекта в кадре могут быть сведены к отражениям внутри камеры, делающей изображение. Однако вышеупомянутое изображение вызывает живой интерес, потому что честный фотограф заявляет, что эффект был видим невооруженным глазом, и потому что фотограф сделал несколько других кадров, которые показывают варианты того же самого эффекта.*

На первый взгляд кажется, что на photographиях из Польши изображено Второе Солнце, которое является отражением Солнца в окне, хотя здесь есть два отражения, – одно выше и другое ниже, которых (имеется в виду, что не было бы ДВУХ отражений – прим. перев.) бы не было при отражении в окне. На следующей фотографии из Польши эти Вторые Солнца вроде бы сливаются вместе в одно, расположенное наверху слева. Оно не является ни оконным отражением, ни прямым снимком во время заката Планеты X, которую мы назвали наблюдаемым Вторым Солнцем. НАСА показывает эту фотографию, пытаясь запутать людей в ожидаемом ими наплыве будущих наблюдений Второго Солнца, вызванных Планетой X и представляющих подлинное разнообразие. Они надеются ложно интерпретировать как термин "Второе Солнце", так и расположение Второго Солнца в подлинных наблюдениях. Что же фактически было снято в этих photographиях из Польши?

Это атмосферные явления, косвенно вызванные присутствием Планеты X – то, что в прошлом мы называли феноменом Зловещего Солнца. Когда происходят подлинные наблюдения Второго Солнца, свет отражается от огромного пылевого облака, которым покрыта Планета X, под разными углами таким образом, что идет от Солнца к облаку, и затем к Земле. В такие моменты может возникнуть двойное отражение, когда идущий к Земле свет попадает не прямо в глаза наблюдателей, а падает на частицы воды и льда в атмосфере, в *очередной раз* отражаясь к в глазам зрителей по касательной. Вот что происходило во время получения снимков в Польше, и да, – фотограф, как и сообщил, видел это невооруженным глазом.



Видеозапись <http://www.youtube.com/watch?v=97vfBoJLaB8>, сделанная в Падуе, Италия, 24 августа 2009 г., в сумерках. <http://www.nibiru2012.it/nibiru-2012/video-padova-filmato-secondo-sole-24-agosto-2009.html> [и от другого] Всем привет от Фабрицио, автора видео из Падуи! Я уже говорил раньше про мои другие видео, и повторю еще раз: что касается меня, то сидеть здесь, химича с Фотошопом или чем-нибудь вроде этого, плюс я даже не знаю, что они такое и как их использовать, тратить часы на то, чтобы делать поддельные видео, с тем чтобы выложить на Ютуб, мне неинтересно нисколько! Я ехал домой с работы, меня сильно удивило Солнце, которое было слегка удлинено с правой стороны, и я остановился и нацелился камерой на удлинение, которое оказалось вторым маленьким кругом! Это видео сделано за 2 минуты, загружено в РС через Blue Tooth и в интернет, никаких поддельных деревьев, сделанных из картона или немного измененного Солнца или чего-либо еще, нет, может быть на фотографии я и смог бы сделать это, но только не на видео, плюс я еще хотел добавить музыку, но я даже этого не сумел сделать! Так вот, что именно я снял – Нибиру ли, Планету ли X, Солнце ли, Меркурий ли, Венеру или Марс, я не знаю. Факты таковы, что видео является настоящим, не измененным или что-то типа этого!! [и от другого] Другие примеры верениц лун из прошлого, 2003-2005 гг., из Китая, Италии и Нью-Йорка.

На этом видео заснята не настоящая Планета X, не Второе Солнце. Оно не имеет никаких видимых изъянов, хотя качество плохое, поэтому детали разобрать трудно. В Италии эклиптика во время вечерних сумерек опускается вниз слева направо, помещая эту теоретическую Планету X над эклипстикой, а не справа от Солнца вдоль нее, как она перемещается в настоящее время. Даже если допустить, что лучи света отклоняются до такой степени, что уводят ее местоположение на некоторое расстояние, это чересчур сильный увод. Тогда что же это такое?

Что могло вызвать удлинение Солнца, видимое невооруженным глазом, и появление двух сфер, когда происходила съемка на камеру? В 2003 г., когда Планета X впервые прибыла внутрь солнечной системы, на многих фотографиях были сняты лунные вереницы, которые сформированы, если посмотреть сбоку, в виде длинных труб. Эти трубы фокусируют свет, заставляя его отражаться внутри вдоль вереницы таким образом, что когда трубы направлены к зрителю, он появляется в виде световых шаров. Этот свет, прошедший вдоль трубы лунной вереницы, может быть сфокусирован довольно существенно и принят за скрытое телом самой Планеты X.

Жестокое Колебание

записано 30 сентября 2009 г.

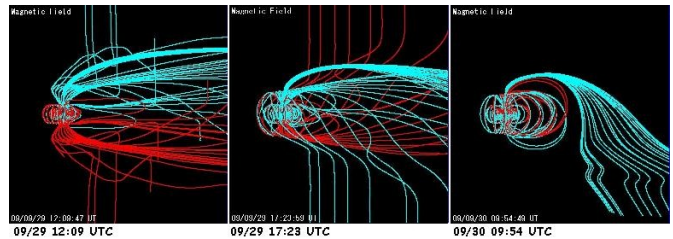

Сегодня в полдень я проверил 2 моих компаса и увидел, что они перескочили с удержания в течение многих дней направления на Север на 60 градусов к Западу от Севера. Гигантское колебание! Затем, пару часов спустя, произошло землетрясение силой 8,3 балла в Самоа. Должно быть произошло большое колебание и компасы отразили изменение. Совпадение? [и от другого] Проверил сайт Модели Магнитосферы <http://www2.nict.go.jp/y/y223/simulation/realtime/index.html> и Южный полюс (красный) кажется исчез! Он сильно сократился когда ударило землетрясение силой 8,3 балла в Самоа примерно в 17:00 UTC 29 сентября 2009 г., но 12 часов спустя он полностью ушел! Это не было таким же случаем, как во времена, когда магнитосфера Земли разрушалась струей частиц из Северного полюса Планеты X, таким как этот взрыв 21 января 2009 г., запечатленный здесь, на YouTube <http://www.youtube.com/watch?v=93fNOV08gZU> Какова взаимосвязь между этим странным магнитным скручиванием и большими землетрясениями? [и от другого] USGS подняла оценку землетрясения 29 сентября в Самоа до 8,3 балла, и в 10:16 30 сентября на Суматре было 7,9 балла. Два сильных удара один за другим и изобилие афтершоков (последующих, более слабых землетрясений – прим. перев.). За период меньше чем 24 часа в регионе было 24 землетрясения силой более 5 баллов между этими двумя большими землетрясениями.



Любая диаграмма магнитосферы покажет исход из Северного полюса, несмотря на любую активность, которая может происходить на Южном полюсе. Магнетроны истекают из Северного полюса и, закружляясь вокруг Земли, возвращаются в Южный полюс. Что могло бы быть причиной того, что магнитосфера

Земли временно показала только исходящий поток (синие линии), и он почти полностью быстро повернул в пространстве по направлению к Южному полюсу Земли вместо того, чтобы изогнуться наружу в космос перед возвратом, но затем обходя Южный полюс Земли? Это выглядит как будто магнетроны

отводятся в сторону от возврата в Южный полюс Земли, и происходит именно это. Мы заявляли, что Северный полюс Планеты X все больше указывает на Землю, отталкивая магнитный Северный полюс Земли во время ежедневного колебания Земли, что и происходит. Если этот поток магнетронов от Планеты X достаточно силен, то магнетроны, выходящие из Северного полюса Земли, не могут бороться с толчком и не могут вернуться в Южный полюс Земли. В этом случае они объединяются в *большее поле*, временно сформированное Планетой X и Землей, которое пытается сформировать в этой точке магнит, располагающийся полюс-к-полюсу, и возвращаются через Южный полюс Планеты X!

Какое отношение, если это имеет место, это имеет к сильной серии землетрясений в Самоа? Мы описывали эту часть земного шара, Индо-Австралийская плита, которая подталкивается под Гималаи, как тормозящая точка, удерживает большие выравнивания плит по всему миру. Таким образом, это то место, где *начинаются* глобальные выравнивания. Эта плита двигается, затем могут произойти другие выравнивания, которые только этого и ждут. Взаимосвязь между диаграммами магнитной модели, показывающая, что Южный полюс временно исчез, и землетрясениями, заключается в том, что более сильное и жесткое *колебание* происходит тогда, когда Северный полюс Планеты X временно направлен на Землю, принуждая к выравниванию обеих магнитосфер по принципу полюс-к-полюсу. Это анонс жестокого колебания, который, как мы заявляли, будет предшествовать наклону влево. Это и есть *причина* жестокого колебания, которое мы предсказывали. Грядет большее!

Магнитное Завихрение

записано 29 октября 2009 г.

Недавно потоки магнитного поля (Земли – прим. перев.), – положительный исходящий поток идет прямо на юг, а отрицательный входящий поток спускается с севера вниз, вместо того, чтобы подниматься с юга наверх. Чем это может быть вызвано? В течение 24-часового периода с 28-29 октября поле перешло с нормального вида, к виду, показывающему, что произошел магнетронный взрыв, проявившийся в искажении магнитного поля.

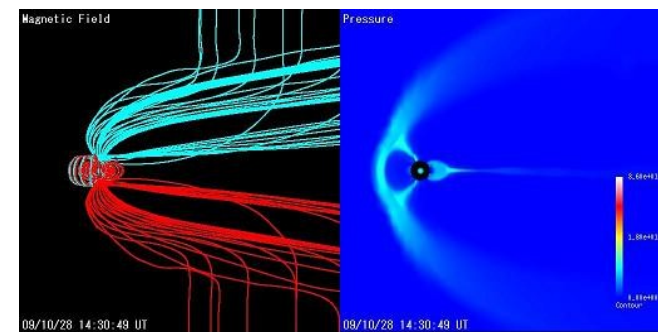

Normal Field 10/28/2009 14:30

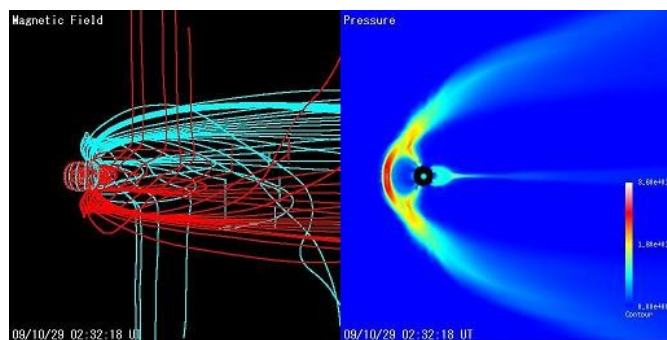

Magnetic Blast 10/29/2009 02:32

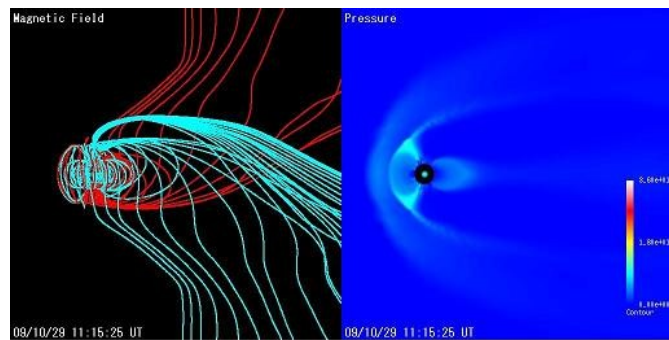

Field Twist 10/29/2009 11:15

Недавно на Имитаторе Магнитного Поля Южный Полюс Земли временно исчез. Мы объяснили, что это был случай выстраивания магнитных полей Земли и Планеты X полюс к полюсу таким образом, что магнетроны (магнитные частицы) идут от Северного полюса Земли в Южный полюс Планеты X, совершенно избегая Южного полюса Земли. Но чем можно объяснить магнитное завихрение, когда поле Земли, кажется, стало направленным в совершенно неправильную сторону, – исходящие из Северного полюса потоки идут прямо на юг, а входящие в Южный полюс потоки приходят прямо с севера? Планета X находится несколько справа от линии, проходящей от Солнца к Земле, и поэтому, пока она не отклонит свой Северный полюс приблизительно на 195° , как она недавно делала при возникающем время от времени дрожании, он не будет указывать прямо на Землю. Так как Планета X продолжает заполнять промежуток между собой и Землей, то большую часть времени она будет влиять на магнитосферу Земли из точки, немного отклоненной в сторону.

Поток магнетронов, исходящих из Северного полюса Земли, продолжает стремиться слиться с потоком из Планеты X, отклоняясь к Южному полюсу Планеты X. Но, поскольку поток не может продолжать существовать без испускания, а также без поглощения, то Южный полюс Земли представляет собой своего рода магнитный вакуум, тягу. Таким образом, некоторые магнетроны из Северного полюса Планеты X, которая имеет широко простирающееся поле, дрейфуют к Южному полюсу Земли, а не движутся к Южному полюсу Планеты X. Но почему эти магнетроны не перемещаются прямо от Северного полюса Планеты X к Южному полюсу Земли? Те магнетроны, которые находятся в поле Планеты X вблизи нее, сильно притягиваются к Южному полюсу Планеты X, и не хотят также пересекать поток магнетронов, приходящих от Земли, объединяющихся с Планетой X для формирования слившегося поля. Именно эти магнетроны отбрасываются в *большом* магнитном поле Планеты X вдалеке, обнаруживая, что могут дрейфовать к Южному полюсу Планеты X. Это еще один пример истинности наших слов. При наблюдении с Земли Планета X находится несколько справа от Солнца, и указывает своим Северным полюсом на Землю. А что иное может вызвать *завихрение* магнитного поля Земли?

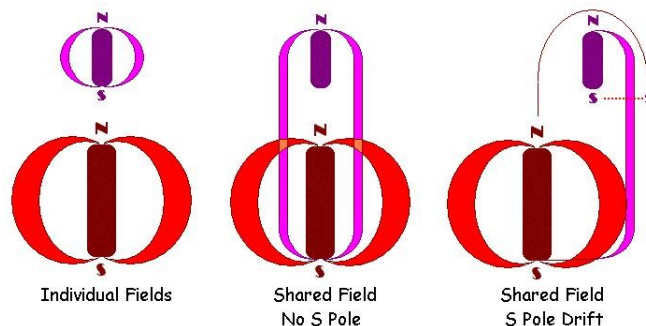

Отключение в Бразилии

записано 11 ноября 2009 г.



Отказ в Энергосистеме Привел к Отключению Света в Большой Части Бразилии и Парагвая [11 ноя.] <http://online.wsj.com/article/> Массовое отключение в энергосистеме, случившееся после того, как гидроэлектростанция перешла на автономный режим работы, поразила два самых больших города Бразилии, – Сан-Пауло и Рио-де-Жанейро, а также большие области соседнего Парагвая, оставив в темную ночь во вторник миллионы людей без света. Отключение сократило подачу электричества приблизительно на 17 000 мегаватт, затронув 10 бразильских штатов, но в течение нескольких последующих часов электроэнергия в Рио начала поступать снова. Бразильский Министр энергетики Эдсон Лобао заявил, что власти не могут сказать с уверенностью, чем было вызвано отключение электричества на дамбе Итайпу, которая перекинута по границе между Бразилией и Парагваем, но он полагает, что в этом виновно какое-то "атмосферное явление" или "шторм большой силы". [и из другого источника] Отключение в Бразилии Оставило Миллионы Людей Без Электричества [11 ноя.] <http://www.reuters.com/article/> Оператор подстанции в штате Минас Жераис заявил, что отключение электричества было вызвано проблемой на дамбе Итайпу, которая находится на границе между Бразилией и Парагваем.

Причиной отказа оборудования на гидроэлектростанции на плотине Итайпу, расположенной на границе Бразилии с Парагваем, была, конечно, электромагнитная буря, вызванная близким присутствием Планеты X и ее донесшегося заряженного хвоста. Бразильский Министр энергетики был честен в отношении причины, заявив, что это был отказ на дамбе, вызванный неизвестным "атмосферным явлением". Многие отключения вызваны выключением оборудования, происходящим для его защиты от повреждения из-за кратковременного пропадания или всплеска электроэнергии. Частичные затемнения (в смысле понижение напряжения в сети – прим. перев.) часто могут происходить из-за недостатка имеющейся мощности, удовлетворяющей спрос, когда возникает большая потребность в электроэнергии. Это может вызвать цепную реакцию, поскольку из-за перегрузки отключается одна подстанция за другой, вызывая повышенное потребление на соседней подстанции. Но в случае отключения в Бразилии и Парагвае, которое произошло из-за отключения на самой плотине, дело было не так. Отключение произошло внезапно, затронув целый регион, обслуживаемый этой электростанцией, показывая, что отключение электричества возникло на самой плотине.



В последние месяцы произошло несколько широко освещенных случаев с электрическими отключениями – отключение всех электрических систем на самолете рейса Эйр-Франс 447 1 июня и взрывы на Саяно-Шушенской гидроэлектростанции 17 августа, вызванные электромагнитным цунами. Всплески электромагнитных импульсов, приходящих от Планеты X, были зарегистрированы с 21 января магнитосферой Земли, терпящей свой Южный полюс или испытывающей завихрения, часто синхронно с большими землетрясениями. То, что случилось на плотине Итайпу, произошло, как показывает отслеживание магнитосферы Земли, не из-за чрезвычайно сильного потока электромагнитных частиц. Магнитосфера, казалось бы, была относительно спокойной. Хотя никакого всеохватывающего электромагнитного взрыва, затрагивающего Землю, не было, запутанная ситуация в магнитном поле между Землей и Планетой X может вызвать случайные магнитные потоки почти в любом направлении. Время от времени Планета X и Земля кратковременно выстраиваются в линию полюс-к-полюсу, вызывая потерю Землей ее Южного полюса или завихрение ее магнитосферы. В других случаях происходит просто дрейф магнитных частиц от поля Планеты X к полю Земли, приводящий к перегрузке ими.



Такой дрейф неустойчив, и он притягивается к поверхности Земли на основании стремления электромагнитных частиц к некоторым местам на поверхности Земли. Это и вызвало отключение на злополучном рейсе Эйр-Франс 447. Всплеск электромагнитных частиц, возникший, как только самолет пересек разлом, был притянут поверхностным магнитом, – самым Атлантическим Разломом. Но как это связано с местоположением плотины Итайпу, что делает ее восприимчивой к привлечению такого электромагнитного всплеска? Мы упоминали, что около Южно-Американского континента существует фарватер, открывающийся вдоль реки Параны, разделяющей Буэнос-Айрес на две части. Дно рек и в особенности дно фарватера – это местоположение слабых точек платформы, в которых она разрывается и заставляет землю опускаться. Поэтому в таких точках экран между электромагнитным ядром Земли и любой суматохой, окружающей ее магнитосферу, является более слабым. Всплеск заполнил пробел магнетронов, возникший в этом слабом месте коры между полем Планеты X и ядром Земли, а другим привлекающим фактором было обилие электромагнитных частиц, генерируемых на плотине.

Изображение стрелы в кругах на полях, которые появились в Бразилии за две недели до отключения, предупреждало жителей этого региона, что их география делает их уязвимыми к таким отключениям. Круги на полях появились в городе Ипуаку, который находится прямо к Востоку Юго-Востоку от плотины Итайпу, около города Фоз-ду-Игуасу. Стрела в кругах на полях указывает на Юго Юго-Запад, на юг от плотины и вдоль русла реки Параны. Круги на полях заявляют на указывающем языке, который преодолевает языковой барьер, что большой Атлантический Разлом, проходящий вдоль северного побережья Бразилии, – это не единственное место, опасное для воздействия электромагнитного импульса. Те, кто хотел бы получить разъяснение о предупреждении, которое дают им пришельцы, должны послать Зов и сами принять посетителей. Мы уже предупреждали об увеличении количества случаев отклю-

чений электричества, таких как Земля испытывала в 2003 г., когда мимо Земли проносился огромный хвост Планеты X. И теперь эти времена для человечества настали.

Бразилия – Новый, Только Что Обнаруженный Сложный Рисунок Кругов на Полях

29 октября 2009 г.

<http://www.colinandrews.net/CropCircles2009-Brazil.html>

Он появился вблизи маленького городка Ипуаку в обширной области производства пшеницы и других зерновых культур в штате Санта Катарина на юге Бразилии.

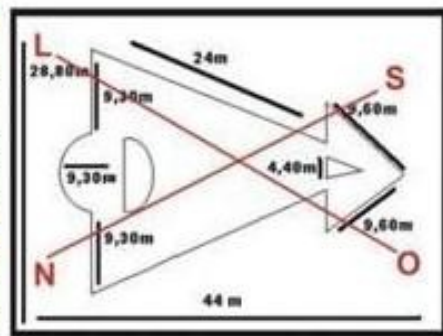

Неоновые Завитки

записано 8 декабря 2009 г.

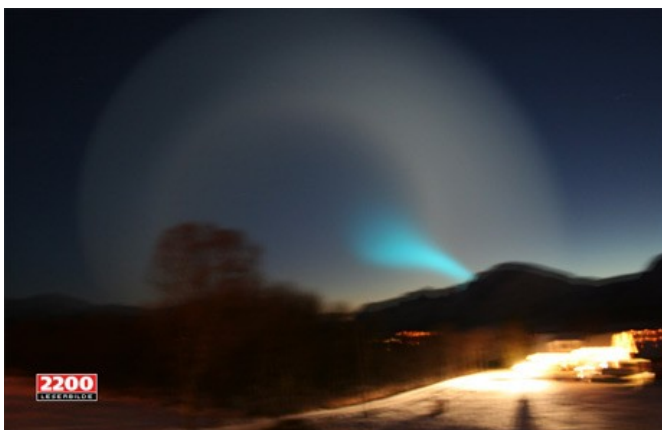

В небе над Норвегией 8 декабря 2009 г. наблюдалось и было заснято впечатляющее облачное завихрение с синим неоновым облаком в центре. Его видели в разных местах в диапазоне 250 миль, так что это было не местное явление. Стремясь его объяснить, норвежские СМИ выдвинули предположение, что это явление могло быть вызвано испытательным запуском российской ракеты. В центре облачного завихрения находилось неоновое облако, которое тоже циркулировало. По виду это неоновое облако было похоже на то, которое было снято на видеопленку в Китае 6 июня 2009 г. Оба они наблюдались и были засняты ночью. В России над Москвой также недавно было циркулирующее облако в форме светящегося ореола, которое очень широко обсуждалось в их СМИ.

Явление в небе над Норвегией создали не серебристые облака, которые вызываются образующимися в облаках и захватывающими свет ледяными кристаллами, и не свечения перед землетрясениями. Это не были также дымящиеся и вьющиеся световые столбы, вызванные внезапным возгоранием вырвавшегося высоко в небо во время сдвига земных слоев газа метана. Норвежское явление имеет схожую причину с неоновыми облаками, иногда замечаемыми после того, как Планета X в 2003 г. прибыла внутрь солнечной системы, и атмосферу Земли стало загрязнять содержащееся в ее хвосте маслянистое вещество.

Неоновое явление вызвано химической реакцией, сродни той, что происходит в знакомых человеку осветительных палочках. Вплоть до недавнего времени для того, чтобы такие неоновые явления были замечены, требовался источник света, освещающий их солнечным светом на рассвете или в вечерних сумерках или же огнями города. То, что случилось над Норвегией, – это неоновое облако, маслянистое облако, освещенное электрическим зарядом от хвоста Планеты X. Почему в облаках вокруг циркулирующего неоновом явления возникло большое завихрение? Как показывает извилистый путь молнии, электрический заряд в небе имеет неравномерный характер. Молния – это пришедший в движение лавинообразный поток электронов, накопленных и внезапно образовавшихся между движущимися массами воздуха. Но что если заряд не скапливается в одном месте, а постоянно присутствует над широкой областью? Как и в случае всех других завихрений, которые развиваются в природе, они начинаются с маленького движения в каком-то одном месте, в котором создается вакуум, втягивающий за собой окружающую материю и, таким образом, они нарастают. Галактики закручиваются в спираль. Стекающая в сток вода образует водоворот. И эти большие заряженные атмосферные завихрения следуют за некоторой частью донесшегося хвоста, который заряжен в большей или меньшей степени, чем окружающая атмосфера. Центр этого заряженного вихря имеет больший электрический заряд, чем окружающее завихрение, поэтому центр превратился в неоновое облако, которое можно увидеть даже ночью, и он хочет разрядиться, заземлиться на Землю.



Так Говорит SOHO

записано 5 декабря 2009 г.

На изображении камеры C2 со спутника LASCQ был зафиксирован объект с хвостом. У

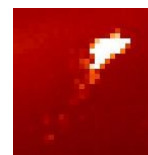

этого объекта, снятого 23 декабря, есть отчетливо заметный хвост, дрейфующий влево.

Мы указывали, что поскольку Планета X начинает разворачивать к Земле струю магнитных частиц, испускаемых из ее Северного полюса, то Земля будет стремиться ее избежать, перемещаясь как можно дальше влево, из-за чего Планета X при наблюдении с Земли станет видна справа от Солнца.

ZetaTalk: Планета X Справа, записано 27 декабря 2008 г.

Проверьте блог сайта poleshift.ning.com. Планета X была обнаружена на изображении коронографа Cor2 ПЕРЕДНЕГО спутника STEREO, а когда его увеличили, она предстала в виде креста красноватого цвета с хвостом! ПЕРЕДНИЙ спутник находится ближе к Планете X, которая приближается к Земле по ретроградной орбите.



27 марта 2009 г. Планета X была зафиксирована на изображении SOHO. На короткий период она появилась в виде легендарного Крылатого Шара. На изображении, полученном в 3:18 Крылатый Шар заснят, а на предшествующих и более поздних изображениях этого редкого изображения не было. Согласно программе Skytar, в тот день в четырехчасовой позиции справа от Солнца должна была находиться только планета Меркурий.

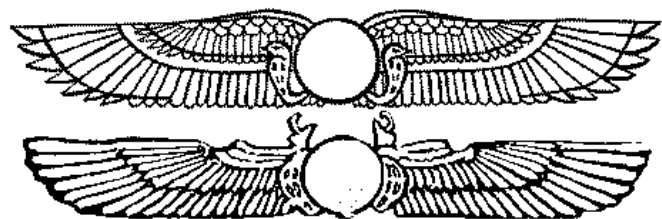
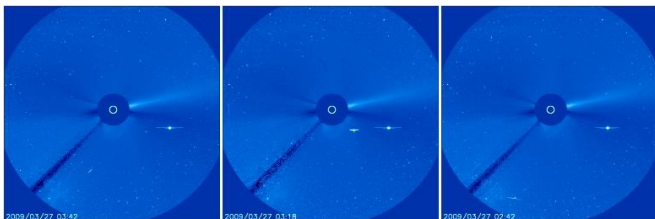

Если обычно Планета X, которая находится на одной линии обзора с Солнцем, расположена за его блокирующим кругом, то по обе стороны от Земли на ее орбиту были помещены спутники стерео и, таким образом, как показывают наложенные изображения коронографа, появилась возможность получать разные изображения того, что находится не только впереди и сбоку от Солнца, но и за ним. Поместите объект в поле зрения коронографа Cor2 ПЕРЕДНЕГО спутника примерно на полпути между Землей и Солнцем (по правую руку) так, чтобы он появился на линии обзора в 4-часовом положении. Это как раз то, что наблюдается! Почему 19 сентября 2009 г., Планета X не появилась, а теперь появилась? Потому что Земля, пытающаяся уклониться от Планеты X, сместилась далеко влево, поместив Планету X на линии обзора дальше вправо.

Region of Overlap from CORs on each S/C

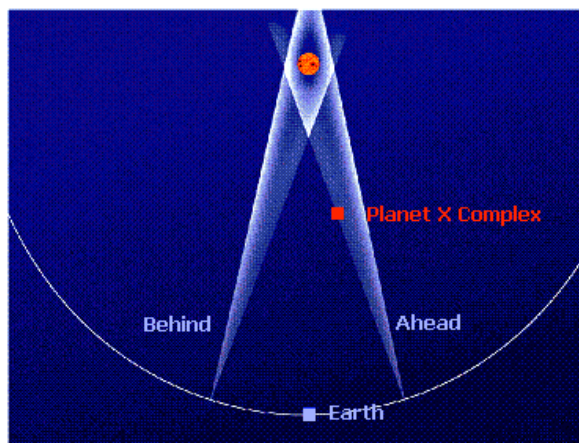

Положение объекта на снимках камер SOHO с коронографами C2 и C3 подобно размещению Планеты X (стрелка часов указывает на 4:30). На обоих изображениях 12-04-2009, 00:09:35 и 12-05-2009, 00:09:35 она видна на стереокоронографе Cor2 ПЕРЕДНЕГО спутника, а не ЗАДНЕГО. Земля – это точка (на рисунке справа, показывающем Область Наложения Коронографов на обоих Стерео Спутниках) в нижней части орбитальной линии. В поле зрения стереокоронографа ПЕРЕДНЕГО спутника, которое разворачивается веером вверх справа от Земли, попадает Солнце и окружающая его область. Поле зрения стереокоронографа ЗАДНЕГО спутника разворачивается веером вверх слева от Земли.

Этот вопрос по поводу изображений 19 сентября 2009 г., 24 сентября 2009 г. и предшествующего изображения 1 июля 2009 г. был поднят на чате GLP 3 октября 2009 г., и тогда Зеты сказали, что Планета X на них не представлена. Во всех этих случаях в поле зрения находилась такая планета, как Меркурий, а эти изображения появились с ЗАДНЕГО спутника, а не с ПЕРЕДНЕГО. Следует также указать, что рассматриваемая планета появилась на изображениях коронографа Cor2 над Солнцем. А на изображениях 4 и 5 декабря 2009 г. объект на линии обзора находится ниже Солнца.

Когда снимок 5 декабря 2009 г. был увеличен, на нем появился красный крест, у которого заметен развешивающийся хвост, с виду похожий на изображения Планеты X с других снимков SOHO и на вид комплекса Планеты X в начале 2003 г., когда он прибыл внутрь солнечной системы. Этот вид не такой, как у планеты Меркурий.

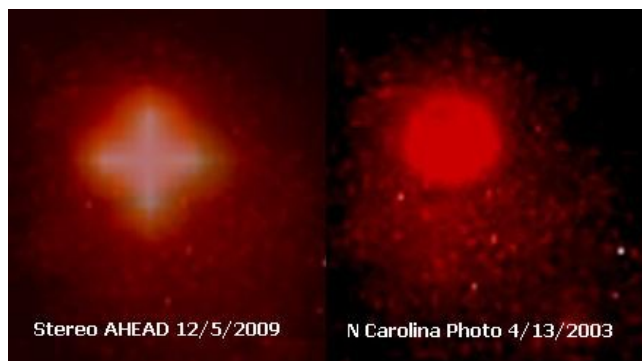

Круги на Радарах

записано 25 января 2010 г.

Что сейчас происходит? На радаре видно, что сегодня над Австралией их тысячи [22 янв.] <http://www.colinandrews.net/Cloud-Radar-Circle-Australia-2010-0122.html> Сегодня я получил электронные письма со всех концов Австралии, сообщавшие об этой довольно-таки экстраординарной характерной особенности, зафиксированной на сайте

правительственного радара Австралийского метеобюро. Это последовало за серией пока совсем необъяснимых характерных особенностей, ставших замечаться с 15-го числа на австралийских государственных радиолокационных станциях. Некоторое время радиолокационная станция обслуживания Аэропорта Мельбурна была неисправна (см. ниже). Как видно ниже, сегодня над юго-восточной частью страны появилось еще одно странное кольцо.

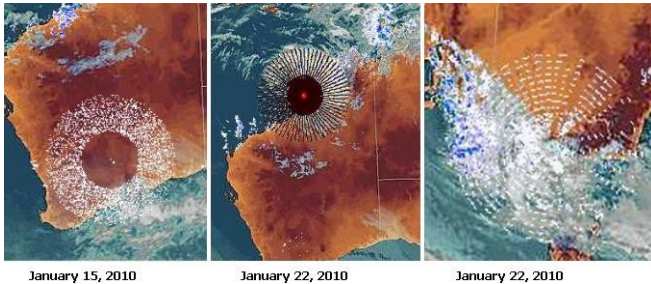

В поле зрения радаров попадают такие явления как летающие объекты или даже тяжелые осадки. Человек привык думать, что в фиксируемой радаром области представлено только то, что может воспринять глаз человека. Но это электронное устройство, а не человеческий глаз. Что позволяет радару фиксировать то, что он воспринимает, и что не может видеть человек? Белые области, которые выглядят как спицы колеса, – это затяжные результаты изменений, которые вызваны излучением радара в атмосфере, произведшим некоторого рода коагуляцию частиц, объединившихся в группы, и поэтому в промежутках между спицами образовался их недостаток. Как мы объясняли, такое поведение частиц, – стремление подобных частиц слипаться вместе или группироваться, – очень распространено. В этом случае недостаток частиц в промежутке между спицами возникает вследствие того, что эти частицы захватываются оттуда в соседние скопления спиц.

Так что же это за частица, и почему она не была замечена где-то в другом месте или раньше? Мы неоднократно заявляли, что обширный хвост Планеты X направлен на Землю, поскольку он исходит от ее Северного магнитного полюса, и указывает почти прямо на Землю. В хвосте содержатся различные нефтехимические вещества, маслянистые элементы и заряженная пыль. Время от времени это создает неоновые облака и ореолы вокруг Луны и Солнца. Из-за того, что магнитные части хвоста отталкиваются в разные стороны или притягиваются друг к другу, заряженная пыль создает в атмосфере живописные завихрения. Самым ярким их примером до настоящего времени был завиток над Норвегией, который включал в себя образовавшуюся в центре неоновую спираль, замыкающуюся на Землю.

Круги на радаре в Австралии вызваны не появлением в атмосфере этих маслянистых элементов и заряженной пыли. Австралия находится около Южного магнитного полюса Земли, который находится к югу от этого континента, но все же достаточно близко. Земная магнитосфера оттягивается и искривляется, Южный полюс Земли иногда выглядит отсутствующим, поскольку магнитосфера Планеты X притягивает его для выравнивания полюс-к-полюсу. Эта ситуация предшествует наклону влево и 3-м дням темноты, возникающим в то время, когда такое влияние станет более сильным. Тем не менее, сегодня Земля иногда сталкивается с тем, что к Южному полюсу возвращается мало или недостаточно много магнитных частиц, и это вызывает в атмосфере разыгрывание всевозможных драм другого рода.

Мы упоминали, что на каждую субатомную частицу, о которой знает человек, приходится 1000 частиц, известных нам, Зетам, но не ведомых человечеству. Поэтому было бы бессмысленно называть частицы, участвующие в образовании кругов, фиксируемых на радаре. Эти круги создаются объединением в кластеры именно таких частиц, обычно захватываемых вместе с магнетронами (магнитными частицами) Южным магнитным полюсом Земли. Эта драма вряд ли появится где-то за пределами области Южного магнитного полюса Земли, поэтому, по всей вероятности, останется исключительно австралийской

драмой, необъяснимой научными терминами человека, таинственной для всех, кроме тех, кто следит за сайтом ZetaTalk.

Соккрытие НАСА

записано 25 января 2010 г.

На немецком сайте опровержений появились изображения SOHO, подразумевающие, будто на них показано, что Крылатый шар Планеты X с истекающим хвостом появился в 1999 г., – задолго до даты прибытия Планеты X внутрь солнечной системы в 2003 г. [и от другого] Я нашел эти изображения на немецком форуме опровержений. Объяснение такое, что это астероиды. Ведь это похоже на Планету X последних лет. Теперь я озадачен. Что НАСА сфабриковало, изображения или даты? [и от другого] У немцев возникают подозрения, они отмечают, что в этом примере 1999 года не было проявления астероида или кометы, которая имела бы истекающий хвост, но только с одного ведущего края, а не выглядел бы, как крылья. В очень активной ветке на форуме «Pole Shift ning», где были исследованы эти изображения 1999 года, http://poleshift.ning.com/forum/topics/px-on-soho-1999?xg_source=activity делается вывод. На них были обнаружены явные признаки исправлений. Исправления, работа по вырезанию и вставке, обнаружены и во многих других исследованиях.

В прошлом месяце работники НАСА чуть не обезумели от появления на своих изображениях SOHO Планеты X. Решение просто ее игнорировать, или утверждать, будто зонд «WISE» получает в окружающем пространстве изображения возрастающего числа астероидов, кажется слишком легким для ответа. Конечно можно слепить такой аргумент, что и было сделано на немецком сайте, что в прошлом астероиды никогда так не выглядели, – с дрейфующим хвостом и крыльями. В НАСА кажется, что их участие в сокрытии будет раскрыто, и как ведомство американского правительства, ответственное за контроль космоса, они могут стать вероятными козлами отпущения. Что на пороге появятся сердитые толпы, они не смогут уйти домой, а бежать им некуда, поскольку мчаться к бункерам время еще не настало. Некоторые деятели в НАСА, охваченные страхом, приняли глупые решения, позволив подправлять архивные изображения SOHO, или, мы бы сказали – позволив подправлять изображения для того, чтобы заменить ими оригиналы. План состоял в том, чтобы в Интернете поднялась выгодная им суматоха по поводу того, что пятно, появляющееся в последнее время на изображениях SOHO и интерпретируемое как Планета X, появлялось всюду уже в течение долгого времени, поэтому вероятно, это своего рода рой астероидов. Вместо того, чтобы пойти на форумы, часто посещаемые Нэнси, они выбрали другой путь, выставив их на немецком сайте. Не очевидные исправления будут выявлены так быстро, что оправданием рою астероидов воспользоваться не удастся. И что же теперь? Они попытаются использовать СМИ, утверждая, что любые электромагнитные помехи возникают из-за пониженной активности Солнца, и втолкывая байку, будто вокруг роятся недавно обнаруженные их зондом «WISE» астероиды. При этом они надеются, что народные массы, которые можно вести как овец, поднимут в интернете какую-то суматоху, в которой будут утверждать о другом. Однако этот шаг со стороны НАСА не является мудрым, поскольку уже были замечены другие доказательства присутствия Планеты X и ее обширного хвоста, – такие как завиток над Норвегией, неоновые облака и недавние круги на австралийском радаре. Мы напомним, что ожидается еще большие новых вещей, которые будут сбивать с толку истеблишмент и создавать в сокрытии трещины. Накладывая одну ложь на другую, представители НАСА будут вызывать только гнев, в результате чего, когда правда, наконец, выйдет наружу, публика явится к ним.

Анализ одного изображения выявил вид смазанного участка, который не появляется на подлинных и нетронутых изображениях (коронोगрафа LASCO) C3. Фактически, подправленные

участки на изображении, выставленном на немецком сайте опровержений, имеют другой вид, чем подправленные участки на изображениях SOHO из архивов НАСА. Обратите также внимание на темно-синюю область под вставкой, которая не совместима с идуциями от Солнца лучами.



German Debunker Site

SOHO Official Archives

Для сравнения приводим подлинное изображение от 27 марта 2009 г., полученное в 3:18, где не показаны такие признаки смазывания или вырезания и вставки.



Я сделал улучшение одного из старых выставленных изображений, датированного 15.08.1999 г. Группа объектов вокруг основного тела на изображении 1999 г. показывает другой характер группировки материи, чем характер группировки материи вокруг Планеты X на нынешних анализируемых изображениях SOHO, которые я тоже улучшил. Улучшенное изображение, которое я использовал, чтобы показать характер группировки материи вокруг ПХ, взято из журнала с названием "LASCO C2 кадр 2010/01/22 11:54". Улучшенная картинка "LASCO C2 кадр 2010/01/22 11:54" показана (видимо, она показана справа, хотя отправитель сообщения указал старую дату – прим. перев.)

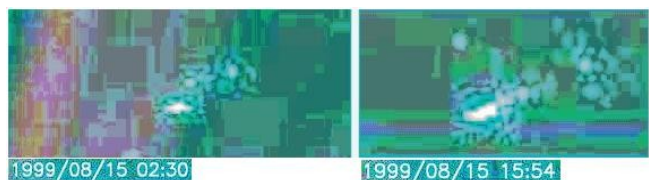

Подправленные изображения SOHO C2, также показывающие эффект от смазывания при реверсе цвета. Плюс изображение C2 на немецком сайте от 15 августа 1999 г. в 2:30, которое опять отличается от вытасченного из архивов SOHO, хранящихся в НАСА.

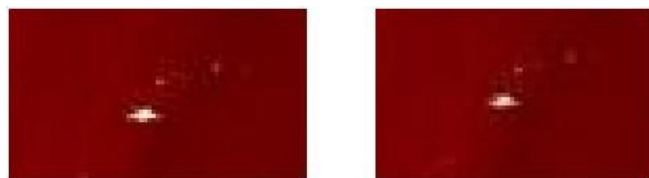

NASA Archives

German Debunking Site

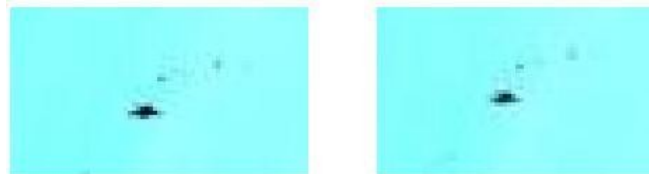

C2 from August 15, 1999 2:30 - Color Reversal

Для сравнения приводим изображение SOHO C2 от 21 января 2010 г., полученное в 7:31, где показано, как выглядит реверс цвета на неподправленном изображении.

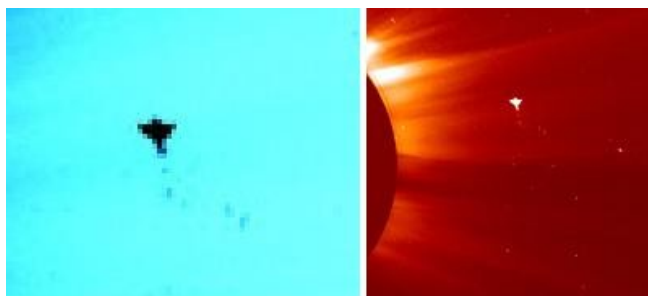

C2 on January 21, 2010 at 7:31 - Color Reversal

Заблудшие Луны

записано 27 января 2010 г.

На форуме GLP

<http://www.godlikeproductions.com/forum1/message970474/pg1>

высказывается много предположений по поводу объекта, замеченного на изображениях Заднего Стерео Спутника. [и из другого источника] Изображение Солнца, полученное Устройством Формирования Изображений в Коротковолновой Части Ультрафиолетового Спектра «Секки» (EUVI) обсерватории Заднего СТЕРЕО Спутника. (Пьетро Анджело Секки [Secchi] – автор первой спектральной классификации звезд – прим. перев.). Полоса пропускания шириной 195 Ангстрем чувствительна для регистрации сильно ионизированных атомов железа Fe12+ при типичной температуре приблизительно в 1,4 миллиона градусов Кельвина. [и из другого источника] <http://www.youtube.com/watch?v=8PONkMOg0Dw>

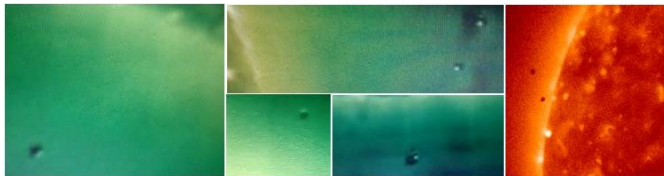

Недавно Интернет гудел от изображений с Заднего Стерео Спутника НАСА, показывающих объекты размером с Землю, предположительно вращающиеся около Солнца и расположенные близко к нему. Было сделано предположение, что эти объекты кружились вокруг Солнца, поскольку традиционными траекториями считаются круговое движение или траектория кометы, медленно пролетающей мимо Солнца. А какие же еще? При ограниченном знании человека у Планеты X есть очень много такого, что ему не соответствует, в него не вписывается. Поэтому в базе знаний человечества нет места для петлевой орбиты Планеты X, проходящей мимо Солнца, и для Лунных Верениц Планеты X. Даже если они явно видны. Планета X находится поблизости. Это демонстрируют изображения C3, на которых она обнаруживается как Крылатый Шар. Это демонстрируют изображения с Переднего Стерео Спутника, на которых она обнаруживается как Красный Крест. И это демонстрируют многочисленные Лунные Вереницы, соперничающие с тянущимся позади нее хвостом из красной пыли. Это лишь несколько примеров, за которые ругают НАСА, поскольку им поручили задачу по отрицанию присутствия Планеты X внутри солнечной системы.

Области слежения стерео камер НАСА перекрываются, фиксируя пространство *перед* Солнцем, а это то место, где в настоящее время парит Планета X, сместившаяся немного вправо от Солнца, если смотреть с Земли. Поэтому тело Планеты X появляется на изображениях Переднего Стерео Спутника в редких случаях. Но Лунные Вереницы могут уходить на большое расстояние от тела Планеты X, когда выносятся из Северного магнитного полюса Планеты X и захватываются в суматохе сталкивающихся магнитных полей, и поэтому могут пересекать области, видимые для камеры Заднего Стерео Спутника. Именно они и наблюдались. Эти луны Планеты X не являются размером с Землю, хотя многие из них больше, чем земная Луна.

Мы заявляли, что при нормальных обстоятельствах для Планеты X и ее окружения большие Луны в вереницах отстают от Планеты X не далее, чем на 5 миллионов миль. Поэтому в момент прохода, когда Земля притягивается к Планете X на расстояние в 14 миллионов миль, эти луны для Земли не будут опасны. Расстояние в 5 миллионов миль реально, когда Планета X находится во внешнем космосе, подверженная воздействию только собственного магнитного поля, или занимает вертикальное положение, выравниваясь с магнитным полем Солнца. Но когда Планета X проходит середину плавного разворота на 270° , она находится в пересекающихся потоках магнитного

поля Солнца, и вовлекает магнитное поле Земли в слияние в общее поле. Поэтому из-за уплотнения потоков магнитных частиц эти луны иногда уносит на некоторое расстояние от тела Планеты X. Эта возможность длится не долго, заканчиваясь в течение последних недель, когда Земля начинает останавливать свое вращение и притягиваться к Планете X в точку, где она будет находиться на расстоянии всего каких-то 14 миллионов миль. А тем временем человечество может иметь несколько мгновений, заставляющих замирать сердце. Если Вы думаете, что текущая ситуация – это драма, то просто подождите!

(ниже по тексту на одном листе следует карта, которую можно вырезать с целью наклейки на шар)

(страница заполнения)

(обратная сторона развёртки глобуса)

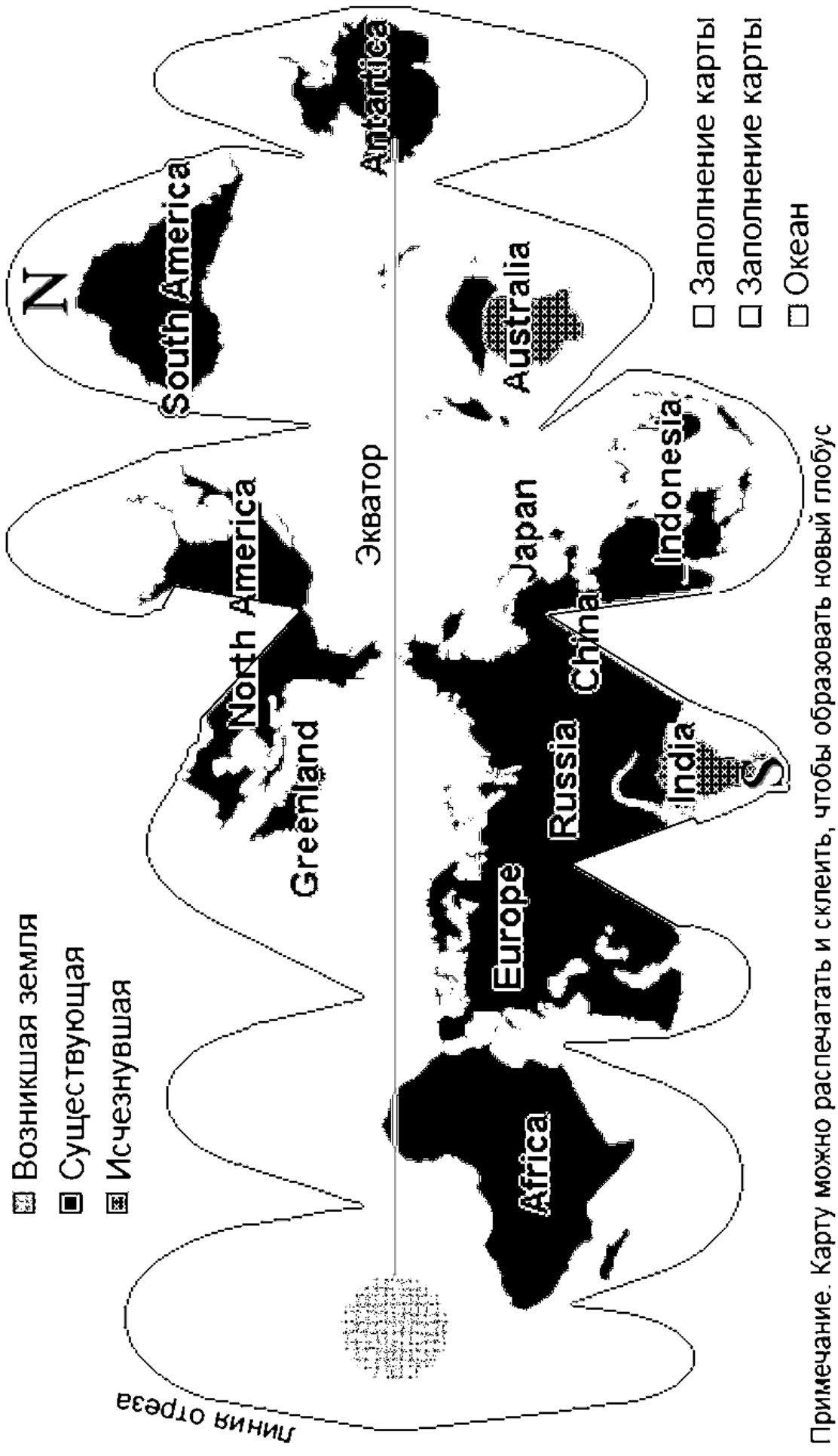

- Возникшая земля
- Существующая
- Исчезнувшая

- Заполнение карты
- Заполнение карты
- Океан

Примечание. Карту можно распечатать и склеить, чтобы образовать новый глобус

ПРЕОБРАЖЕНИЕ

Примечание: ссылки на статьи, появившиеся после мая 2003 г., выделены жирным шрифтом.

Зеты говорят о том, что Земля сейчас претерпевает процесс Преобразования, и как оно было описано в книге Оаспе (Oahspe); почему о Преобразении говорят как о Жатве, и какую оно имеет связь с Индийскими Югами (Мировыми Периодами); многие ли подошли к тому, чтобы получить о нем Предвидение, и что его масштабы часто Занижаются; насколько отличаются у людей на Земле духовные Уровни Роста; что Постепенное Изменение стало уже очевидным, и затем Смешанные Группы начнут Разделяться; почему это вызывает Боязнь Разрыва или Внезапную Филантропию среди служащих себе, общества которых следует Избегать; что недавние Публичные Разоблачения методов действий элиты, которые использовались, например, в корпорациях Энрон (Enron) и Уорлдком (Worldcom), сужают возможности ее Репрессивного Правления и продолжения политики Колониализма, порождая у элиты Бункерное Мышление, поскольку ввести Ограничения на Перемещения практически невозможно; что элита считает для себя Меньшим Злом и происходит Столкновение Планов, существующих среди элиты, которая борется с проблемой Разорванного Звена поскольку ее Диктатура начинает давать сбой и Че Жив!; о Вероятном Иходе сокрытия, о ситуации, Когда Ложь не Срабатывает, и о том, как Зеты пытаются Содействовать Дискуссии; что вопрос В Какую Сторону? еще не для всех на Земле является решенным, как это иллюстрируют случаи встреч с Чупакабрами; выиграют ли Многочисленные Войска сражение за Душу Континента и как с ним связаны недавно случившийся Бразильский Розуэл и Останки Чупакабры; как Преобразование иногда изображается в Научной Фантастике; почему люди все чаще контактируют с Умершими, как в шоу Переправа, и все чаще сталкиваются с Заблуждениями, как в случае с Азиатской Эпидемией Гриппа, с появлением Болезней от Излучений Ядра и распространением Моргеллонов, и почему Уровень Смертности будет очень высокой, вследствие чего некоторые люди будут вынашивать Желание Умереть; какую роль при Преобразении играют Билл Гейтс, Интернет, или США как Плавильный Котел Народов, что полученные в 2002 г. Изображения, подпавления Карт Звездного Неба и все более Сходящиеся Признаки приведут в конце концов к тому, что Обеспеченная Публика, подозревающая о неслучайной Бессодержательности СМИ, повернется к сайтам ZetaTalk и Тревожные Времена, которые властями были Сохранены; почему социологические Тенденции 2002 г. и Возбуждение 2002 г. сохранятся и будут усиливаться по мере Приближения 2003 г.; почему Провалы Разоблачителей в 2003 г. и Шок от Наблюдений подтолкнул общественность к Дебатам и Раскрытию; и каким путем пойдет Россия, Католическая Церковь и будут развиваться Пограничные Конфликты, а также Ситуации Завершения Игры в течение Последнего Года.

Зеты говорят о том, как будут реагировать на эти события Организованные Религии и Богатая Элита, полагающаяся на Бумажные Обещания; что правящие круги будут пытаться ограничить масштаб Экономического Краха путем осуществления Концепции Экономической Стабилизации (NESCARA), навязывания Нового Мирового Порядка и движения к созданию Мирового Правительства; почему катастрофы авиарейсов TWA 800 и Swissair 111 вовсе не являются несчастными случаями; как связаны между собой кризис из-за компьютерной проблемы перехода на 2000 Год, телеигра Выживший и необходимость полагаться только на Самообеспечение; кто получит право жить в сообществах Высокой Технологии, каковы их характерные Особенности и будущие формы Правления; чего можно ожидать в Следующие 3,5 Года до приближения нового тысячелетия или В течение 2000 г., В течение 2001 г., В течение 2002 г. и В течение 2003 г., когда предлагается делать Безопасные Убежища, начать Личные Приготовления и принимать Собственные Решения; что может быть в Лучшем Случае,

Худшем Случае, какова Наиболее Вероятная возможность, и что будет происходить До Последних Дней; почему у людей преобладают Спасительные Ожидания и Искаженная Логика; почему фермерам предоставляют Противоречивые сведения, и когда Маленький Человек должен будет потерять свои вложения; как будет со временем меняться Реакция Истеблишмента, и почему Напуганный Истеблишмент в итоге придет к выводу, что населению необходимо предоставлять Больше Правды, и именно это заставляет его делать Запоздалые Признания и Извинения Папы Римского от лица церкви; почему Отсутствие Руководства со стороны Администрации Буша приводит к поиску Других Объяснений вместо предоставляемых, и к Замешательству, которое можно считать одним из видов Доказательства; произойдет ли в США Смена Капитанов и как будет организована Внезапная Смерть в кампании Клинтон, будут ли военные во время катаклизмов больше озабочены стремлением к Общественному Благу и выполнению Насущной Необходимости, а Не Политикой Буша, который станет Козлом Отпущения; произойдет ли перед сдвигом Вселение в Президента США; какие Объяснения будут даваться руководителями разных стран На Земном Шаре или Репрессивными Режимами, когда 12-ая Планета станет видимой как Красноватый Крест и Встревожит Население, являются ли Беспорядки во Франции предвестниками беспорядков во всем мире; какой будет реакция в Конфликтных Зонах; и почему сайт ZetaTalk, который конечно же, является специально Нацеленным Сообщением и внимательно Отслеживается, может стать Запретным Сообщением, и против него могут проводиться организованные Кампании.

Зеты говорят о том, что контактерам, чтобы их мотивировать, иногда дают Видения Будущего; какое влияние оказывают Предвестники Сдвига Полосов и происходящие Быстрые Изменения, и начнется ли Распад Социума; почему по вопросу отношения к грядущему сдвигу полосов возникло 2 Лагера; почему Контактные Группы оказывают на всю остальную группу преобразующее влияние; почему контактеры часто Меняют свой Образ Жизни, но так же часто испытывают и Неуверенность; почему у многих контактеров возникает Синхронное Раскрытие информации об их Роли, и может происходить Изменение Факторов; почему после сдвига многие будут Ведомы Детьми; почему контактеры обнаруживают, что могут управлять собственной Судьбой и могут Создавать Изменения; почему Координация контактеров происходит все чаще; какой может быть Деятельность ради Преобразования; что существуют Воплощенные Помощники и другие Присутствующие здесь посетители из иных миров; почему пытались произвести изменения такие люди, как Эйнштейн и Бакминстер Фуллер; почему Родственные Души все сильнее стремятся встретиться друг с другом; почему Антиобщественные Банды выглядят все более жестокими, но нарастают также Тенденции Движения Новой Волны и возможность скрытого на стороне Руководства Головорезами; почему Преобразование для людей начинается не обязательно с Чистого Листа. Зеты говорят о том, что Нэнси была готова к своей коммуникационной роли для Общения с нами и Почему Нэнси стала эмиссаром Зетов; какова Реакция на ZetaTalk и почему многие Нападают на Вестника, почему встречается так много Противников сайта ZetaTalk и Атак на IRC, особенно из-за Точности Прогнозов на 2003 г.; каков Источник информации на сайте ZetaTalk, что Нэнси может иногда допустить Промашку, и почему Прямое Обращение к Зетам возможно не всегда, но после сдвига для некоторых, вероятно, продолжит существовать Прямой Доступ к Сайту ZetaTalk хотя для большинства наступит Внезапная Тишина.

Зеты говорят о том, почему После Катаклизмов человечество изменится к лучшему; что Природные Ресурсы возобновятся, и у людей появятся Большие Возможности; почему для нашего будущего так важно Зеленое Движение, хотя Разрушенные Мировые и могут быть подвергнуты Очищению; почему представление о том, что считать Драгоценным Имуществом, и концепция Социальной Службы неизбежно изменятся, и будет господствовать Бартерная система; почему нет смысла Накапливать Продовольствие, а лучше заняться Выращиванием Пищи; как могут возникнуть Голодные Бунты; почему человечество бу-

дет ощущать себя зависящим от воли случая, и эти изменения будут отражены в Религиях Будущего; почему при Набегах в Будущем со стороны ориентированных на Служение Себе и Банд Заключенных сообщества Служащих Другим будут получать помощь и даже могут проживать в одном Жилище с Гибридами; что появятся технологические чудеса, такие как Вечный Источник Питания; что многие люди будут являться воплощением душ из Других Миров; и что не все это будет шокирующим, поскольку, несмотря на Культурные Различия, в течение некоторого времени между ними будет продолжаться Культурный Обмен. Зеты говорят о том, всегда ли Смысл Жизни будет оставаться для людей тайной; был ли рассказ о Преображении скрыт в Неверно Истолкованных Посланиях для того, чтобы многие не знали, Кому Верить; почему многие сопротивляются переменам из-за их Системы Верования; миф это или правда, что грядет Судный День, и повлечет ли он за собой Второе Пришествие или Вознесение, о котором Зеты говорят как о Подъеме; почему в Будущем Сдвигов Полюсов уже не будет; входит ли Преображение в расписание Ожидаемых Событий и приближается ли к нам особая Голубая Звезда.

Преображение

Что такое Преображение? Земля подвергается такому едва различимому преобразению, каковое происходит сейчас. Это Преображение началось по крайней мере в начале двадцатого века и будет продолжаться еще весь следующий век. Преображения происходят по многим причинам. Одна причина – это тот факт, что абсолютное большинство естественных обитателей планет пришли к решению в отношении ориентации и готовы продолжать идти дальше, и планеты 3-й плотности в этом смысле периодически проверяются на готовность их к сбору урожая. Другая причина – административная, и это та причина, по которой Земля проходит Преображение сейчас. Большинство Земли, которые еще не сделали выбор в своей ориентации, будут перемещены на другую планету, так как Земля избрана в будущем стать домом для существ, ориентированных на Службу Другим. Приближающийся сдвиг полюсов ускорит этот процесс, так как 90 % населения вымрет во время или вскоре после этого события.

Существо, принадлежащее ориентации Службы Другим, определяется тем, что оно считается с другими так же как с собой. Существо ориентации Службы Себе определяется тем, что 95 % времени или даже все время оно посвящает себе. Может показаться, что такие встречаются не часто, а между тем много дипломатичных и культурных людей принадлежат к этой категории. Они могут маскировать свои интересы под интересы других. Существовая в 3-й Плотности личность должна определить свою духовную ориентацию – Служба Себе или Служба Другим. Это решение, или так называемый Урок 3-й Плотности, нужен для подготовки к прохождению почти всех других Уроков. Многие Земляне выбирают ориентацию Службы Другим и, между инкарнациями, пополняют ряды Службы Другим. Это также случалось и в прошлом.

Мир подвергается все большему разделению по ориентации во время процесса Преображения. Соотношение представителей Службы Другим, Службы Себе и тех, кто еще не сделал свой выбор, не подвергнется большому изменению с приближением катаклизма и с наступлением тяжелых времен. Среди не решивших будут такие, которые поднимутся до категории Службы Другим, а также будут и такие, принадлежащие к категории Службы Другим, которые изменятся и сосредоточатся на Себе, когда они почувствуют опасность. Небольшое количество Служащих Себе с наступлением тяжелых времен почувствуют как бы толчок в сердце и отступят назад в категорию не решивших. Большинство обнаружат свою эгоистичную натуру с наступлением трудных времен и, как в фильме Титаник, будут отталкивать других в сторону, чтобы спасти себя. Они перейдут в категорию Служащих Себе. Таким образом, количество может варьироваться, но соотношение останется неизменным.

Оаспе (Oahspe)

Оаспе – это книга, прочитанная некоторыми с морозом по коже, так как она написана с небывалой откровенностью. А написана она была там и тогда, где и когда Христианство было единственно допустимой догмой, и Оаспе могла придти только через ум и руки того человека, который написал ее. Таким образом это должно быть *ясно* для тех, кто рассматривает ее как ценнейшее. Борьба между "добром" и "злом", как это называется человечеством, существование различных типов духов с разными мотивами: привидения, демоны и ангелы, и реинкарнация – это не *новые* темы для человечества, как они представлены в основных религиях в той или другой форме. Но Оаспе содержит такие понятия, как

Aji EJ Atmospherea Anurl FETAL Babel
 Brahm Iesu Ormazd Chine Thuan Semu
 Agni ETHE Brahman Aph FRAGAPATTL Deity
 Capillya Thins Sargis Chinvat Ji'ay Shrl

- недоразвившиеся души,
- души, настолько низко сформированные, что опускаются до благоденствия
- текучесть, которую инкарнации испытывают, когда неинкарнируемых душ больше, чем тел, в которые они могут вселиться
- восторг, который испытывают некоторые души от телесных и материальных удовольствий
- реинкарнация с целью исправить ошибки предыдущих инкарнаций
- административная оплошность духов высших уровней, допускаемая в отношении развивающихся миров
- приближающееся преобразование Земли и интерес к нему, который объединяет души из многих других миров
- использование периодических проходов Красной Звезды, как называется Планета X в Оаспе, с целью осуществления перемен на Земле
- воспитание демократии в мире в связи с приближающимся преобразованием

A'su GOLGOTHA Spirit Ashars NAOMA Nirvana
 Daveas Kosmon Suis Druuk Lusters Yeshua
 Asaphs QATAMA Corpor Aven MIKOM Etherea
 Dyauis Loo'is Tau Druj Oahspe Yutiu

Те, кто погрузится в изобилие пониманий, которые содержит Оаспе, не должен забывать, что книга была написана в то время, когда *любая* серьезная книга писалась в стиле Библии. Читать ее нужно с учетом различий в уровнях зрелости душ, ориентации или верованиях. Многие из применяемых терминов имеют параллельные названия и эти параллели могут помочь читателю. Читайте эту книгу с открытой душой, погружаясь в рассказ. По мере прочтения читатель получит чувство того, что хотели донести те, кто говорил через автора, простого человека – зубного врача, жившего в 19-м веке, надеясь на смену. Как и с Книгой Ра, это будет трудно понять, и это будет подвержено множеству интерпретаций. Лучший совет, который мы можем дать не только по этому вопросу – читайте своим *сердцем* так же, как своим умом. Следуйте потоку, позволяйте нюансам лежать не ответченными и не вызываемыми в вашем разуме. Обращайтесь с этим как с садом, через который вы проходите в первый раз, и полностью переживайте это, не пытаясь разложить по полочкам! Многое из того, что вы узнаете, будет обработано в вашем подсознании, и позже повлияет на ваш сознательный ум. Если вам нужно разбивать каждую фразу и искать

связи с каждой частью информации, взятой из другого источника, то вы выбросите в мусор большинство того, что иным способом могли бы приобрести. Живите в области серого, не всегда настаивая на черном и белом, а также четком дроблении.

Жатва

Преображение иногда представляется как Жатва. На вашей Планете Земля переход в 4-ю плотность совпадает с периодически повторяющимися геологическими изменениями. Причина проста, хотя многие представляют ее с ужасом. В результате предстоящих геологических изменений большинство землян погибнет, причем сразу. Те, кто выживет, должен будет существовать без пищи и крова. Медицинской помощи также не будет, а что касается гигиены, о ней не может быть и речи. В результате, даже после катаклизма, смертность будет гигантской.

Смещение полюсов не затронет нормальный цикл реинкарнации. Продолжительность жизни в прошлом была не такой как сейчас. В пещерные времена жизнь была совсем короткой, так что это свойственно вашему виду существования. Смертность будет высока, и это пугает людей, но в настоящий момент большое количество Землян, четыре из пяти, а может быть и больше, не имеют реинкарнированной души, но могут вдохнуть новую душу. Это произошло в результате быстрого роста населения. Реинкарнация в новые миры также не произойдет по причине того, что их высокий интеллектуальный уровень исключает возможность этого. Мы называем эти души – неудавшимися душами. Это не зависит от административных сил, это просто происходит. Ничто не создает душу. Ничто не зажигает душу даже в длиннохвостом попугае или собаке. Если душа ленива или человек обладающий ей не имеет цели, занятия, часто душа не реинкарнирует, увеличиваясь и возрастая в массе, а рассеивается еще до смерти.

Поэтому, в результате смещения полюсов, большое количество душ ищет реинкарнации, но в результате Преображения они будут собраны в группы Служащих Себе и Служащих Другим, если они сделали свой выбор. Если же нет, они будут согнаны в водный мир и реинкарнируют в вид осьминога, выполняя там свой Урок. Служащие Другим реинкарнируют в более интеллектуальных гуманоидов на Земле, а Служащие Себе будут отосланы в различные миры, пока что в форме людей, которые будут владеть не очень приятное существование в окружении себе подобных.

Индийские юги

Когда Преображение охватит все население Земли и даже физическую плотность Земли и ее Солнца, произойдет частичная жатва. Произойдет отбор зрелых существ по ориентациям на Служащих Себе и Служащих Другим, тем временем оставляя большинство продолжать обдумывание своей ориентации в 3-й Плотности. Эта жатва происходит в, так называемые, циклические периоды, определенные временные рамки, достаточные для работы индивидуумов над определением и организацией перемещения. Индивидуальная жатва также происходит, если существо само дает Зов и готово к жатве. Индусы, которые связаны с духовными материями, знают об этих периодических жатвах, так как они осведомлены о реинкарнации и уроках, измеряющихся жизнью человека.

Если большинство перемещенных в результате какой-нибудь жатвы являются представителями ориентации Службы Другим, то те, кто остается, оказываются в более затруднительном положении для перемещения. Поэтому Индусы видят Юги как циклы, ведущие к вырождению. Однако устанавливается баланс, когда те, кто ориентирован на Службу Себе также будут перемещены. После жатвы все кажется более спокойным, столкновения между теми, кто хочет доминировать, и теми, кто борется за свободу, временно покидают сцену. Индусы также

смущены смыслом происходящего, путая начало подготовки к Преображению, например, с периодическими жатвами. Индусы не знают точно сроки жатв, а также недопонимают результатов жатвы, приписывая ей случайные разрушения тех существ, которые не приняли к определенному времени своего решения в отношении ориентации. Таких разрушений существ 3-й плотности не происходит, если даже это решение надолго откладывается.

Предвидение

Многие люди, узнав о предстоящих в самом начале нового тысячелетия геологических изменениях, чувствуют, что информация находит в них отклик, что они это каким-то образом уже знают давно. И, в соответствии с их внутренним предвидением, они начинают серьезно готовиться к переменам. Такое предвидение может передаваться тремя путями.

- Эта личность может быть контактером и информацию он получает при частых "посещениях", при которых эта тема неизменно поднимается. Не все контактеры имеют предвидение будущего катаклизма, но не потому, что информация не передается, так как мы не хотим этого, а потому, как это совпадает с Зовом, посланным нам. Скажем, к примеру, что контактер беспокоится о ребенке, как изменяющийся мир отразится на его жизни. Это естественный контекст для обсуждения грядущих катаклизмов. А если контактер зная, что его пожилой родитель скоро должен умереть, или хочет сделать все возможное только для получения вознаграждения, этот вопрос не обсуждается. Таким образом, контактерам может даваться или не даваться предвидение.
- Личность с прирожденной логикой может быть восприимчива в отношении геологии и находит, что общепринятое объяснение появления гор и раздвигающихся континентов – это не объяснение. Если они наталкиваются на информацию о блуждающих полюсах и угольных пластах в Антарктике и внезапно замерзших мастодонтах с зеленой травой в желудках за Полярным кругом, их тревога возрастает. Так подсознание начинает объединять информацию и они приходят к логическим заключениям совершенно отличающимся от объяснений университетских ученых и от печатающихся в прессе новостей. Они знают, что что-то было пропущено, и когда они слышат о периодических геологических изменениях и теориях о 12-й Планете, все встает на свои места. Так логически мыслящая личность может прийти к предвидению сама по себе.
- Некоторые имеют предвидение от рождения, а лучше сказать до рождения, в соответствии с определением цели следующей инкарнации и роли инкарнируемого в определенной области. Так инкарнация позволяет инопланетным визитерам отвечать на Зов по пресечению преследования, как вы говорите, и прямо обсуждать проблему. Люди, получившие знание до рождения, смутно догадываются о своей роли, которую они были выбраны сыграть, которая не соответствует рутине вокруг них. Они чувствуют, что к этому *чему-то* они готовились всю свою жизнь, но о чем не догадывались. Когда они узнают о предстоящем катаклизме и о коренных изменениях Земли совершающихся совместно с социальными изменениями, они внезапно понимают свою миссию.

Примечание: текст ниже добавлен 7 декабря 2002 г. во время прямого ZetaTalk на сессии IRC.

Из четырех миллиардов душ, которые прежде *не* воплощались, и которые могут или не могут зажечься в своей земной жизни, едва ли кто-то имеет какое-то врожденное представление о сдвиге. Даже большинство из миллиарда тех, кто прежде воплощались, ничего не будут знать о надвигающемся сдвиге, и не знали бы, даже если бы они пережили его до этого. Причина этому проста: люди находятся здесь, в 3-й Плотности, для принятия важного решения о своей ориентации, и оно принимается *наилучшим* образом, когда человек проявляет его в неожидан-

ной ситуации. Быть предупрежденным, иметь время для планирования, возможность переместиться в безопасные места, страны и ситуации *уменьшают* эти возможности (принять наилучшее решение). Таким образом предупреждения, до рождения или иным способом, *не* делаются и в действительности избегаются.

Занижен

Примечание: добавлено 30 ноября 2002 года во время сеанса прямой связи с ZetaTalk на IRC.

Преображение идёт быстро, но его темп всё же по некоторым причинам занижен.

1. Если решение принимается на основе ориентации, то в фокусе внимания находится *не* действие человека, а его душевное состояние, и об истинном изменении можно судить по нему. Как часто вы слышите, как кто-то *говорит*, что он – Служащий Другим или решил стать Служащим Другим? Этот выбор делается не сознательно, но его характерные признаки могут быть описаны достаточно ясно, так что в результате может возникать та или иная ситуация. Считается, что лучше, когда Преобразующие действия находятся вне поля зрения людей, ниже видимого горизонта, чтобы люди могли действовать согласно своей *истинной* ориентации.
2. Кнут и пряник применяются в значительной мере среди тех, кто хочет скрыть в своих планах ориентацию Служения Себе. Если они думают, что победили – в стране, в городе, в политической группе, то расслабляются и торжествуют. Но вне сцены результат выглядит иначе. И аналогично, там, где никакой битвы за власть *нет*, может происходить ложная драка. Она притягивает к себе Служащих Себе, уводя в сторону от истинного сражения. Таким образом, то, что находится на поверхности, открыто для обозрения людей, *не* показывает истинного состояния дел. Достаточно сказать, что Преображение здесь, на планете Земля, не только быстро развивается, но и осуществляется даже лучше, чем ожидалось!

Уровни роста

Личности растут в различных направлениях. Некоторые движутся в сторону Служащих Другим и быстро обнаруживают, что это их ориентация. Другие двигаются постепенно в сторону Служащих Себе и желают еще большей власти, которую более высокая Плотность предоставит им. Они умоляют о движении вперед. Однако у инкарнируемых в этом отношении нет выбора. Т.к. в этом случае будут отменены Уроки, которые инкарнируемый должен пройти.

Существа не растут духовно в одном уровне. Некоторые даже скатываются назад, теряя почву под ногами. Некоторые полностью используют предоставленную инкарнацию для изучения опыта, а другие опускаются до того, что отменяют неприятные уроки и просто наслаждаются приятными вещами, предлагаемыми инкарнацией. Поэтому во время каждого сезона жатвы, осуществляющие ее обнаруживают личности совершенно не продвинувшиеся, личности еще не готовые к выходу из своей плотности и личности, которые готовы двигаться вперед. Многие из личностей, готовых идти вперед, какое-то время были уже готовы. Они – впереди своего времени.

Существует пути, с помощью которых личности, готовые продвигаться вперед, могут ускорить свой выход из плотности. Прежде всего это Зов к административным властям, чтобы они были услышаны. Те, кто готов к выходу из своей плотности знают инстинктивно, как послать Зов. Если они не знают этого, они определяются как не готовые к этому. Однако большинство ориентации Службы Другим не желают преждевременно покидать свою плотность, они связаны в своих сердцах со своими партнерами по плотности, которым хотят помочь. Они хотят

помочь другим прийти к решению, помочь им в их борьбе. Они преданны и готовы к самопожертвованию, и беспокоятся о проблемах других также, как о своих.

Поэтому, когда Служащие Себе кричат о своей готовности двигаться вперед, желая большей власти, ждущей их в более высокой плотности, Служащие Другим – чаще остаются. Поэтому каждый сезон Жатвы мы находим личности, безропотно работающие среди собратьев, погруженных во мрак невежества.

Постепенные Изменения

Слово Преображение приносит в умы многих внезапное изменение, но вообще Преображение происходит постепенно. Так какие же изменения уже произошли и каковы признаки этих изменений? В истории существовали места и времена, отмеченные жестокостью и притеснениями – Инквизиция, Средневековье, Нацистские лагеря смерти, и совсем недавно – Босния. Так же, как были другие места и времена, совсем противоположные этим – Древняя Греция, Билль о правах, обобществленная медицина и Гражданские права. В этом отношении это были не "черные" или "белые" времена, но скорее "серые", в том случае, когда большая часть сторонников противоположного мнения была также чрезвычайно активна. Во времена Средневековья было сделано много великих открытий, а в Древней Греции были свои ограниченные хвосты.

Поскольку во время Преображения в 4-ю Плотность происходит поляризация, то альтернативы не так широко представлены, как в других случаях. Здесь мы имеем непредубежденное применение идей и демократических идеалов там, где раньше были только репрессии. Во-первых, поляризация и разделение охватывает семью за семьей, город за городом, простираясь на еще большие пространства. Босния, к примеру. К тем, кто всем сердцем хочет жить в согласии с соседями, не только не прислушиваются, но они же бьют и *гонимы*. Некоторые территории Аргентины до сих пор не пришли в себя от Грязных войн и даже не наблюдается окончание этого. Если посмотреть на Скандинавию, то можно наблюдать обсуждение издаваемых законов, поддержку друг друга и доступ публики к различной информации. Те, кому не подходит "такой климат", могут обосноваться где-нибудь в другом месте. Эти тенденции к разделению будут развиваться и ожесточаться во время Преображения.

Вместе с духовными изменениями, происходят также и физические. Концепции, поддерживаемые Зеленым Движением, начавшимся в Нидерландах, поддерживаются сейчас во всем мире и слова и мысли находят свое продолжение в действии. Контроль за загрязнением окружающей среды и его снижение, бывшее когда-то в компетенции правительства, занимает теперь первые страницы газет и завоевывает сердца и умы исследователей всего мира. Результаты этого – только за последние несколько лет – микробы, которые съедают эти загрязнения, растения, чистящие почву, и альтернативные незагрязненные продукты. С другой стороны, некоторые религиозные движения, такие как Ислам и его диктаторы становятся более жестокими и репрессивными, пришедшие к еще большим ограничениям прав женщин. В расовых отношениях защитники сепаратизма стали более самоуверенными и им даже удается повернуть достигнутый прогресс вспять. Если взять на заметку физические признаки и проследить их источник, можно практически нарисовать границы духовного разделения. Это – признаки Преображения.

Примечание: текст ниже добавлен 28 декабря 2002 г. во время прямого ZetaTalk на сессии IRC.

Поляризация в основном идет в неоткрытых еще местностях, куда люди мигрируют, чувствуя, что эти места будут для них более совместимыми с их образом мышления. Люди присоединяются к каким-то группам, решают в каких магазинах делать покупки, в каком парке гулять, и все чаще эти решения основываются на ориентации. Политические группы, присоединение к какой-то религии, на все влияет склонность к той или иной ориентации. Решения, к какой группе принадлежать, в какой

местности жить, на кого работать, принимаются ежедневно на основе ощущения человека о выборе ориентации.

- Если одна группа людей играет в мяч, жестко, высмеивая проигравших, а другая играет в мяч ради разминки, чтобы все участвующие поуражались, то в эти группы приходят люди склонные к разным ориентациям.
- Если политическая партия состоит из элиты, беспощадна к нуждающимся и предоставляет все большую власть сильным и жестоким, то это группа не относится к Служащим Другим.
- Если церковь настолько руководствуется правилами, что ее священникам не может быть брошен вызов даже если они насилуют детей, и отказывается призвать их к ответу, то эта группа *не* является ведущей к Служению Другим.

В определенный момент, во время процесса поляризации, эти тенденции станут *заметны* по причине достижения экстремального характера. Эта точка достигнута сегодня и поэтому этот факт замечен. В прошлом, когда абсолютное большинство было неопределенными, только случайно полностью разившиеся Служащие Себе или Служащие Другим могли влиять на положение дел. Иисус или Чингисхан, их влияние было очевидным. Во время Преображения, когда для достижения влияния требуется наплыв Служащих Другим Детей Звезд, включая Вселившихся, что существенно увеличивает их количество без рождения или развития детей, Служащие Себе находятся под угрозой исчезновения. *Процент* Служащих Другим на Земле сильно перевешивает и Служащие Себе чувствуют себя среди людей некомфортно. Они более плотно группируются чтобы быть со своими. Они ищут больше контроля, становятся более настойчивыми, навязывают больше правил и ограничивают к себе доступ. Все это повышает уровень их комфорта для того, чтобы вернуться к тому уровню, который, как они помнят, был в прошлые времена. Это желание контролировать, вернуться к старым, добрым временам, и является в действительности тем, что *движет* поляризацией, так как Служащие Себе *охотно* разделяются!

Смешанные группы

В обществах смешанной ориентации существуют несколько барьеров для завершения поляризации, что является конечным результатом процесса Преображения. Как и должно было ожидать, эти барьеры в пользу Служащим Себе, которые предпочитают иметь рядом Служащих Другим, как молитву. Вне очевидного факта, что две ориентации могут общаться физически в обстановке смешанной ориентации, наблюдается тенденция, что Служащие Другим чувствуют ответственность за других и медлят. В конце концов, через смерть и отбор, который предшествует следующей инкарнации, происходит *разделение* ориентаций, если конечно те, кто *не* принадлежит к Служащим Другим, были перемещены. Может ли ответственный человек Службы Другим что-либо сделать в это время, чтобы избежать ловушек подставляемых ему постоянно?

Когда жизнь на Земле будет все ужаснее, с нехваткой пищи, ранениями и растущей паникой, те Служащие Другим почувствуют сильное влечение, чтобы остаться с теми, кто в нужде. В действительности, почти невозможно будет что-то сделать чтобы изменить обстоятельства, т.к. жизнь будет, в лучшем случае, грубой и лучшее существование, на что могут надеяться люди, это жизнь не в гибридных обществах. Но, что может быть урегулировано, – это отношения и ожидания, которые могут быть приведены к реальности и в предчувствии будущих обстоятельств.

- Разделение ориентаций неизбежно и любые ошибки Служащие Себе пытаются приписать добросовестным людям, что вписывается в этот контекст. Человечество *не виновно* в процессе разделения и не может влиять на его последствия и темп. Те, кто в ориентации Служащих Себе должны пола-

гаться на свои собственные ресурсы, сами заботиться о себе, что в любом случае является той окружающей обстановкой, которую они могут ожидать в будущем. Успокаиваться и ждать, что означает внезапный удар в будущем, это единственное, что могут создать Служащие Себе, в конечном счете. Таким образом, фактически доброта отказывается быть служащим им классом.

- Уровень жизни резко упадет, звания и достигнутые положения потеряют свое значение и любое ложное чувство безопасности денежных счетов или владений будет разрушено. Поэтому все те, кто переживет смещение полюсов, должны перестроиться на новую действительность. Это будет трудно для всех, но в большей степени для тех, кто привык требовать услуг. Их требования будут возрастать пропорционально их чувству потерь, которые будут острыми. Изможденные и полуголодные, стоические люди ориентации Службы Другим будут слышать со всех сторон хор вопящих и сердитых требований. Сделайте что-нибудь, чтобы выйти из этой ситуации, – такими будут требования, тем временем как невозможно ничего сделать. Поэтому Служащие Другим, ожидая это, должны научиться закрывать уши на все эти требования, так как они будут достаточно заняты нужными делами, которые должны быть сделаны.
- Помогать самому себе, где бы ни было возможно, должно быть правилом, так как ноша ответственных личностей ориентации Службы Другим, внимательных к нуждам всех вокруг, будет огромной. Эти люди будут единственными, владеющими механизмами производства пищи и энергии и передвижными жилищными конструкциями, которые будут планировать и организовывать и вновь приобретать потенциальный рассудок, обращая свои шаги в нужном направлении. Эти личности должны *быть сильны*, если они поникнут в изнеможении, они не будут лидировать. Поэтому хныканье и зов о помощи будут приниматься во внимание только в том случае, если человек сам неоднократно пытался себе помочь, и будет оказана только в том случае, когда всем очевидно, что ему нужна помощь других.

Разделение

Во время периода Преображения есть момент путаницы, так как в мире 3-й Плотности, в котором сейчас живёт человек, люди *не могут* быть легко разделены по ориентациям в группы Служащих Другим или Служащих Себе. Группы Служащих Другим личностей, ищущих разделения, скоро обнаружат, что их посещают те, кто хочет иметь преимущество над ними. Группы Служащих Себе личностей первыми пребывают в такие места, так как это идеально для их способа мышления. У большинства Служащих Другим личностей есть семьи и друзья, с которыми они связаны и которые имеют смешанные ориентации и многие из которых неопределенны. Также учтите нормы права, социальные установки, *требующие* продолжать эти отношения. Правительства не хотят, чтобы группы изолировали себя и рассматривают это как большую угрозу. Посмотрите на ярость, с которой ФБР вторгалось в изолированные группы десять или около того лет назад, чтобы посмотреть как это будет рассматриваться, проверить реакцию. Они считают, что *все* граждане являются их собственностью и настаивают чтобы обстоятельства, окутывающие человека с детства, оставались в силе. Человек должен ходить в школу, иметь документы, работать, платить налоги, производить потомство, которое также будет контролироваться. Неисовство по поводу абортов является примером того, как далеко может зайти это чувство контроля и важности для сумасшедших властей. *Не* должно быть никаких побегов.

Итак, как всё это изменится после сдвига, во время Преображения? Первое, изоляция и отделение от правительственного контроля будет автоматическим. Правительство почти полностью потеряют контроль, изоляция будет нормой, а не тем, что нужно искать. Таким образом, это упадет до того, как маленькие

Неожиданная Филантропия

записано 2 сентября 2006 г.

группы или сообщества могут разделиться и поляризоваться. Подумайте о своей семье, как члены семьи, или работающие люди находят подходящих союзников и склоняются к встречам с ними в свое свободное время. Если поддержка управления семьей или поиск для привлечения к труду бывало *исчезали* раньше, то это будет проявляться всё чаще, и станет постоянным принципом. У вас есть мыслящие как Служащие Себе, которые уйдут грабить и высматривать слабейших. Они, таким образом, удаляются из групп сильно Служащих Другим, так как эти группы склоняются к полному сотрудничеству друг с другом, и защищают сами себя. Теперь обратимся к нерешившим, оставаться ли им со Служащими Другим или блуждать на периферии Служащих Себе. В среде Служащих Другим существует очень серьёзное обсуждение и ожидание, что все будут усердно работать для общего благоденствия. Нерешившие найдут это жестоким, не весёлым, и при первой же возможности сойдут как кожура, выделяются на свой страх и риск. Таким образом, если действовать хорошо, то они основывают свои собственные сообщества, а если действовать плохо, то вымирают.

В значительной степени ежедневная жизнь, которой человек живёт сегодня в цивилизованных странах *не* будет существовать. Болезни, инфекции, несчастные случаи ударят быстро и уничтожат десятую часть выживших. Таким образом, сообщества Служащих Другим всё чаще будут обнаруживать себя выжившими среди выживших. Когда это произойдёт они обнаружат себя в контакте с высоко технологичными сообществами людей и гибридов живущих вместе. В этот момент, если им ранее не помогали тайно, они обнаружат, что их жизнь улучшилась. Таким образом, чтобы представить эту поляризацию, это разделение по ориентациям, уберите нормы права, требования общества, и несите вперёд естественные тенденции, которые вы видите сегодня среди людей.

Боязнь разрыва

Во время Преображения происходит поляризация двух духовных ориентаций, так появляются и растут в числе группы Службы Другим, между тем, как группы Службы Себе ожесточаются и более интенсивно проявляют свою власть. Служащие Другим все больше оперируют в духовном методе 4-й Плотности, работая вместе на высоком уровне сотрудничества, требующим соблюдения нескольких правил, и когда они отделены от Служащих Себе, они добиваются возросшей продуктивности и свободы от рабского повиновения часто не относящимся к делу политике и образу действия. Однако когда поляризующиеся группы сталкиваются друг с другом, свободная деятельность групп Служащих Другим пугает тех, кто твердо выбрал ориентацию Службы Себе. Это — боязнь разрыва.

Служащие Себе часто знают, как использовать законы общества в свою пользу, грабя других на биржевых рынках и сидя на шее тех, кто тяжело работает, чьи идеи и продукты производства взяты Служащими Себе в обмен на кредит или денежные выплаты тем, кто работает, настолько мизерный, как только возможно. Их маневры одеты в законы и религиозные структуры и без всех этих законов, которые государство и церковь навязывает, их власть будет сокращаться. Поэтому, когда они видят, что группы Службы Другим оперируют *без* этих правил, они нервничают. Должна ли эта тенденция продолжаться? Какую жизнь это предсказывает для Служащих Себе, которые не имеют намерения делать свой честный вклад или дать уйти тем, кого они считают своими рабами.

Служащие Себе попытаются привести появляющиеся группы Службы Другим под свой контроль, а если им это не удастся, будут сильнее сдерживать тех, кто уже под их контролем. Их боязнь разрыва проявляется в назойливых проверках планов тех, кто всецело под их влиянием и в злых атаках, когда они видят простое сотрудничество, заменяющее более повинное правилом. Они чувствуют, что почва уходит из-под ног и это делает их неустойчивыми. Как *посмели* Служащие Другим разорвать эту связь!

Не хотели бы Зеты прокомментировать внезапное решение Билла Гейтса уволиться и пожертвовать миллионы? Являются ли в действительности Билл Гейтс и Уоррен Баффет филантропами, какими кажутся на первый взгляд?

В начале работы сайта ZetaTalk мы объяснили, что богатая элита ожидала, что во время сдвига полюсов будет в состоянии убежать с Земли. Так случилось из-за обещаний, данных Служащими Себе инопланетянами, которые имели связь с богатой элитой, контактируя через MJ12. Богатая элита была вовлечена в работу MJ12 на раннем этапе из-за необходимости контролировать СМИ во время сокрытия инопланетного присутствия. Как только известие о наступающем сдвиге полюсов прозвучало в этих высоких кругах, оно тут же вышло за их пределы. Очень богатые люди сформировали клуб, и они считают себя выше остальной части человечества, мало чем отличаясь в этом отношении от особ королевской крови. Так как необходимым звеном была MJ12, информация и планы включали тех, кто принадлежит к политической власти, поэтому правительственные службы считались, по существу, собственностью богатой элиты. Это было в те дни, когда в ходу было высказывание — 'вот, что МЫ собираемся делать для обеспечения нашей безопасности', предполагающее, что расходы на осуществление всех планов оплатит американский налогоплательщик. Поэтому НАСА отправилось на Луну, запустило зонды на Марс, стало сотрудничать на Международной Космической Станции с Россией, и все это делалось под флагом исследований и образования для человечества в целом. К тому же, план Альтернатива 3 был сосредоточен на создании подземных анклавов для выживания, подобных наиболее известному Маунт Уезер. Каково состояние этих планов сегодня?

Когда всерьез начались земные изменения, создающие устойчивый рост землетрясений и вулканической активности, колебания Земли стали видимыми, а крайности погоды сопровождались тяжелыми засухами, наводнениями и разрушительными ураганами, те, кто самодовольно считал, что им обеспечено спасение, поставил это под сомнение. Во многие из бункеров посылались команды для проживания, и им не разрешили ни разу выходить оттуда в течение многих недель. Они погибли группами от выделений, сродни радоновому, которое исходит скала под воздействием давления во время ежедневно испытываемого Землей вращающего момента, поскольку Планета X дергает ее полюса и чрезвычайно намагниченный Атлантический Разлом. Ожидание использования этих анклавов пропало. Одновременно те члены элиты, которые были в контакте со Служащими Себе инопланетянами, требовали свои пропуска. Им обещали спасение в анклавах на Марсе и невидимой стороне Луны, и они захотели начать этот исход в безопасность сейчас, ну пожалуйста. В этом Служащие Себе лгут и, желая собрать среди своих контактов на Земле богатый урожай душ в ориентацию Служения Себе, элиту держали за дураков. Сначала их воодушевили, чтобы они думали о себе как об избранных и возвышающихся над теми, кого они оставят позади, отбросив всякое сочувствие. А теперь они должны быть обескуражены и погружены в безнадежность, выкристаллизовав при резком страхе свою сосредоточенность на себе — это наиболее благоприятный (для укрепления в такой ориентации) вид страха, который могла породить их ситуация. Никакого подъема на Марс или Луну, или помощи в выживании не будет.

Где это оставляет элиту сегодня? Могут ли они ринуться на Луну или Марс, используя НАСА, когда финансирование сокращается, в эпоху, когда рыбок в космос воюет с войной в Ираке за бюджет? Планы никогда не включали необходимость действительно запустить человека в космос, в анклавы на Луне или Марсе, так как предполагалось, что подъем или поддержка в выживании будут обеспечены. В планах было только устроить шоу, для обывателя, который затем, когда элита с технологическим превосходством вернется, должен будет *принять*, что она должна им руководить. Таким образом, элита, после ее воз-

вращения на Землю, где оставшиеся в живых будут ползать вокруг в грязи, как пещерные люди, разоренные сдвигом полюсов, должна была подняться до уровня богов. Таков был план. А тем временем американские вооруженные силы должны были использоваться на Земле для охраны нефтяных месторождений всего мира, так чтобы эти возвратившиеся боги могли поработить человечество, обладая главным ходовым товаром на рынках – черным золотом. Ожидание, что месторождения нефти могут быть захвачены для элиты, сегодня исчезает, поскольку Ирак потерян, а Ближний Восток в своем сопротивлении плану Буша и израильтян, предусматривающему оккупацию, более неподатлив, чем когда-либо. Что делать, если налогоплательщик не может поддержать рывок по подготовке пилотируемых полетов на Луну и Марс, созданию там жилых анклавов? Приватизировать. Сообщения об этих усилиях внезапно ворвались в новости, – коммерческая деятельность на Луне, коммерческие предприятия в космосе будут поощряться, с вопросом, ждущим ответа – почему этого не происходило раньше? Почему сейчас?

Ничего этого сделать, конечно, не удастся, как ясно дают понять продолжающиеся беды на Космической Станции и с программой шаттла. Анклавы на поверхности Земли также не будут безопасны, – факт, которым элита приведена в замешательство, и они ищут решение. Лояльность нанятых охранников будет под вопросом, когда не будет никаких сил, чтобы заставить их сдерживать свой нрав. Мышление тех, кто был нанят охранять элиту, сменился с купленной преданности на планы захвата власти. Почему королями не должны быть охранники? Так как элита знает о сайте ZetaTalk, и регулярно подстраивается к сведениям на новом ZetaTalk, они знают о нашем совете обычному человеку, что преимущества в будущем даст любовь. В час сдвига Служащим Другим будет предложен подъем, в будущем они будут встречаться с добрыми инопланетянами и общаться с ними, получат от них технологическую помощь, когда коммуникации на Земле станут невозможными, встретят на космических кораблях своих любимых, и будут жить в сообществах, где грабящих банд безумных громил существовать не может. Ни в одном нашем описании этих сообществ Служащих Другим нет никаких требований к тем, кто принадлежит к богатой элите, желающим быть новообращенными, раздать все свое богатство, как только это им покажется необходимым из-за напластования жизненных обстоятельств. Правило состоит в том, чтобы практиковать золотое правило, заботиться о других столько же, сколько о себе, 50 на 50. Поэтому, раздача лишнего богатства, бумажных денег, которые в любом случае скоро не будут иметь никакой ценности, кажется хорошим начинанием. Они пытаются купить вход.

Признаки Времени #1636

Национальные Географические Новости: НАСА Стремится Открыть Луну для Бизнеса [25 июля]
<http://news.nationalgeographic.com/> По мнению НАСА, контролируемого Администрацией Буша, для того, чтобы космический бизнес был прибыльным, ему крайне необходимы всевозможные планы лунных миссий. Но как Вам сделать на луне деньги? Агентство полагает, что единственный способ эффективно исследовать луну, и не только ее, состоит в том, чтобы создать вне Земли постоянные человеческие поселения, тем самым распространив торговлю в космос. Президентом Джорджем У. Бушем в 2004 г. в его "Видении Исследования Космоса Америкой" (*Vision for U.S. Space Exploration*) особый акцент был сделан на миссиях. Учитывая высокую стоимость исследования космоса, американское космическое агентство не может позволить себе реализовывать это видение самостоятельно. [и от другого] Гостиничный магнат Роберт Бигелу мечтает о надувном космическом отеле. [30 авг.]
<http://rawstory.com/> Магнат от недвижимости заключил пари на 500 миллионов долларов на то, что он сможет открыть в космосе первый надувной мотель. Мультимиллионер Роберт Бигелу уже запустил прототип своего надувного космического модуля в масштабе 1/3, названного "Genesis I". Космический аппарат был запущен на орбиту в июле Российской ракетой. Осуществлению недавнего запуска предшествовала его работа под плотным покровом тайны в течение нескольких лет. Он

никогда не посылал электронную почту, чувствуя, что она недостаточно безопасна. Для патрулирования своего 50-акрового комплекса "Bigelow Aerospace" он нанял вооруженную охрану, чья униформа имеет нарукавные нашивки с лицом инопланетянина.

Если первоначально, в 60-х годах, космическая гонка только отчасти подстегивалась знанием того, что Земля должна будет испытать в ближайшем будущем следующий проход 12-й Планеты, то за лихорадочное изучение Марса в конце 90-х годов ответственен почти исключительно этот фактор. Тогда, когда в НАСА почувствовали, что еще есть время, чтобы узнать, как далеко от катаклизмов, которым подвергнется Земля, следует размещать космические станции, и были самодовольно уверены, что налогоплательщики США будут вынуждены платить за персональный запасной выход для элиты при НАСА, а истеблишмент полностью намеревался использовать этот выход, когда придет время. После катастрофы Аполлона 13 субсидии сократились, и в качестве лучшего убежища стала рассматриваться сама Земля. Однако недавно было определено, что маршрут эвакуации на Земле, запланированный для элиты, не настолько безопасен, как ожидалось. Размещение в искусственно созданных полостях типа "Маунт Везер" (Mount Weather) представляет большой риск из-за возможности сплюсывания и погребения самодовольной элиты, которая устремится туда, захлопнув для надежности двери перед носом у налогоплательщиков, оплативших эти убежища. Поэтому временная безопасная зона на поверхности Марса теперь снова выглядит как лучший выбор.

ZetaTalk: Изучение Марса, записано 15 декабря 1996 г.

С самого своего создания НАСА изо всех сил занималось обеспечением побега от предстоящих катаклизмов. Это и сегодня является их доминирующим планом работ. Те люди из НАСА и JPL, которые наблюдают за приближением Планеты X в соответствии со сделанными нами 50 лет назад предсказаниями, были вынуждены нервно признать реальность наших точных предсказаний. Они хотят отыскать надежное убежище на время самого сдвига. Слишком уж тревожна мысль о пребывании на заливаемой водой Земле, когда разламываются земные пласты. Они хотели бы укрыться на Марсе, а когда вся эта свистопляска закончится, то они приземлились бы в наиболее привлекательном с агрокультурной точки зрения месте мира, и вышли бы прекрасно подготовленными, чтобы стать здесь царями. Они надеются туда улететь и развернуть там базу, которая будет состоять из очень прочных, герметично запираемых палаток с небольшими помещениями, в которые можно быстро забираться. Они уже сейчас практикуются в выращивании собственной пищи с помощью гидропоники. Это нечто такое, что происходит в течение десятилетий, и, конечно же, подается как средство обеспечения свежей пищей тех, кто работает на космических станциях. Они ищут воду, но им известно, что вода там есть.

ZetaTalk: План Побег, записано 15 января 1999 г.

Не секрет, что во время катаклизмов элита надеялась бежать на Марс или на обратную сторону Луны. При этом, во время своей одержимости надеждой на полученное обещание, они полагались не только на человеческие усилия, поскольку Служащие Себе инопланетяне, которым элита послала Зов, обещали перенести их туда. Конечно, Служащие Себе гали, и недавно эта ложь подверглась проверке. Никакой доставки не произошло, несмотря на требования, что сейчас настало время перелета в хорошо снабженные и безопасные анклавы на Марсе и Луне, несмотря на постоянные неудачи, такие как отказы зондов, впечатляющее разрушение Колумбии и утечка воздуха из Космической Станции. Элита планировала возвратиться, поразив оставшихся в живых своим предполагаемым владением технологиями, чтобы править как короли над выжившими на Земле, борющимися за свою жизнь, отброшенными катаклизмами назад, в дни пещерного человека. Никакого упоминания не было о инопланетной помощи, которой от них требовали. Вот почему, несмотря на промахи в своей технической готовности отправить перед катаклизмами пилотируе-

мую экспедицию на Марс, элита продолжает упорствовать с планами своих исследований и с бравадой. А оставшиеся в живых могут припомнить, что они участвовали в процессе, испытывали оптимизм, поэтому после возвращения эта история будет казаться правдоподобной.

ZetaTalk: Пресса о Марсе, записано 30 января 2004 г.

Избегайте

Мы советуем населению *не* цепляться за истеблишмент, независимо от любых сделанных ими предложений, так как сдвиг полюсов приближается. Мы информируем, что элита предложит работу недавним безработным, планируя сделать рабов из согласившихся. Мы советуем избегать перемещения или удержания рядом с военными базами, или городами с большим количеством правительственных служащих в них. Мы информируем, что существуют определённые известные места в США, где, как *известно*, разместится возобновлённое правительство. Кроме этих очевидных факторов, что ещё является ключом, что истеблишмент устанавливает капкан?

- Когда беды ударят, то нормально обеспечивать помощь в беде. Это будет в виде перемещения жителей в сторону от разрушенных местностей, и в школах или церквях, где будут предоставлены одеяла, спальные места и горячий суп. В качестве временного убежища могут быть поставлены палатки. Но при начале сдвига полюсов эта помощь в беде примет иные формы. Они предложат переезд группам из перемещённых со своей малой родины в города или баракы, подготовленные для них. Это изменение, которое должно вызвать подозрение.
- Следующее. Наблюдайте за движениями элиты, где они покупают земли и создают анклавы. Это не такой большой секрет, так как местные наблюдают это достаточно хорошо, и если они переезжают в вашу местность, то уезжайте оттуда. Они не будут хорошими соседями, и они не изменят своих способов и не начнут заботиться о других, когда времена станут трудными.
- Третьим фактором будет приятность местных. Несмотря на то, что береговые линии и горы до некоторой степени опасны, это приятные места для жизни. Элита будет не склонна переезжать в безопаснейшие места, прочь от больших городов или берега и попытается пробить компромисс. Таким образом, вы обнаружите их не перемещающихся в ужасные места, в сельскую местность, среди коров и фермеров. Таким образом, такие места относительно *безопасны* для вас.

В городах или городишках Служащие Себе продолжают приобретать преимущество, так же как они делают это сейчас. Именно поэтому мы советуем *не* оставаться в городе, так как эти игры иногда приведут к пересечению с их курсом до того, как Служащие Себе не обнаружат себя вне удачи, а тем временем Служащие Другим могут и не выжить совсем. Лучшим подходом будет переезд в сельскую местность, куда Служащие Себе менее всего вероятно поедут, так как там воровство не приветствуется. Служащие Себе предпочитают, в первую очередь, богатые анклавы, затем города, где есть *много* семей и магазинов для грабежа, и в последнюю очередь сельскую местность, а особенно если добираться туда придется пешком. Пойманным Служащими Себе в городах лучше занять позицию отмалчивания, сдержанности, а затем соединиться с другими Служащими Другим, чтобы сделать передышку и ударить. Под этим мы подразумеваем подготовить Служащих Себе, привести их к вере, что они смогут внезапно налететь на Служащих Другим для грабежа и играть с ними, но вместо этого они обнаружат себя заключёнными в подвале без выходов наружу. Имейте в виду, что захват грабителя, который не планирует служить вам, и дать ему то, что он планировал дать *вам*, не является жестокостью, это Кармическое правосудие.

Разоблачения

Примечание: записано 8 июня 2002 года во время сеанса прямой связи с ZetaTalk на IRC.

В США лопнуло терпение, и эта тенденция продолжится во всем мире. Элита, применявшая в последние годы и десятилетия в отношении низших классов тактику запугивания и управлявшая другими с помощью лжи, использовавшая своё богатство для покупки себе высокого уровня жизни, живя лучше других, ощущала себя в это время на вершине комфорта и благополучия. Как мы заявляли, Преображение идёт *сейчас*, и во время Преображения Земли Совет Миров, а также все прибывшие души не ждут наступления сдвига полюсов, чтобы начать свою работу. Когда началось Преображение? Когда Земля была опрошена для подсчёта её голосов, – как раз непосредственно перед Розуэллом, то именно *это* запустило процесс Преображения. Преображение началось, когда происходил опрос результатов искреннего решения душ, каждое воплощение которых на Земле имело равный вес. Уже были приведены в готовность все стороны с участием сил Служащих Себе, решивших завоевать для своей временной резиденции Африку и Южную Америку, чтобы собрать там жатву из душ для ориентации Служения Себе. Как мы объявляли, сражение в Южной Америке уже было выиграно, и Африка тоже выпадает из зоны, подвластной Служащим Себе.

Так как же развитие этого Преображения проявляется во всем мире? За последние 50 лет число демократических государств увеличилось. Во всем мире растёт влияние и количество членов Движения Зеленых. И хотя в странах, где СМИ сильно подавляются, их замечено мало, за их пределами их действительно становится все больше. В каких странах происходит это подавление? Мы утверждали, что Мусульманские страны очень репрессивны в этом отношении, но США, Китай и Индонезия отличаются от них не так уж сильно. Подавление – это не просто преграждение доступа к информации, но это манипуляции с её содержанием. В Китае и в Мусульманских странах доступ к интернету ограничен или запрещён. В Индонезии народные массы вынуждены жить в страхе из-за штрафов за небольшие нарушения гражданского законодательства. В США основные СМИ настолько подконтрольны, что общественность *не осознаёт* затрагиваемой проблемы, или ей преподносят искажённую версию. Все эти страны испытывают на себе влияние ограничения правды, когда гражданин боится говорить с соседом или запутывается тем, что слышит, но исследовать проблему не может, поскольку для её объяснения нет никаких материалов, в этом все эти страны схожи.

Что изменилось в год, предшествующий сдвигу? Сила правды, заключающаяся в её простоте, выходит в эти дни на сцену. Энрон, отрицавший правду, в США рухнул из-за простого сообщения по электронной почте, ставшего доступным инвестору. Предполагалось, что это сообщение из электронной почты удалили, но вместо этого оно было *послано!* Это была ошибка оператора, возникшая благодаря людям, которым помогли мы, Зеты. Аналогично вскрываются уязвимые места вздутый, образовавшиеся во всем мире из-за погони корпораций за прибылью, – в результате на всеобщее обозрение выпадают зловонные внутренности. Энрон скрывал свою задолженность, но большинство корпоративных интересов приводит к тому, что в своём желании получить больше и больше и свалить конкурента некоторые делают гораздо хуже этого! Они подкупают, они лгут, – чуть ли не аудиторам, политики уже находятся у них в кармане, а СМИ отвлекаются игривыми девицами и угрозами. Реальные истории гораздо более завораживающие, чем те, которые мог бы создать Голливуд. Поэтому во всех странах ожидайте *больше* разоблачений фактов коррупции, продажности власти, так что в итоге те, кто считал остальной мир отбросами, пустиятся в бега, и им негде будет скрыться.

Что за этим стоит? – Преображение, которое открывает для Служащих Другим всё больше и больше перспектив к тому, что человечеству будет разрешено знать правду, позволено принимать свои собственные решения, и оно не будет бесконтрольно

управляться другими. Каждый желающий посылает Зов, и каждый получает ответ, касающийся того, к чему он имеет склонность и что он был бы в состоянии *сделать*. Таким образом, ведущими факторами здесь является человеческое желание, и помощь душ, посещающих Землю во время Преображения. Это те вещи, контролировать которые элита не может, и поэтому в эти дни в её глазах виден большой страх.

Энрон (Enron)

Примечание: записано 8 июня 2002 года во время сеанса прямой связи с ZetaTalk на IRC.

Энрон, потерпевший в США крах из-за простого сообщения по электронной почте, ставшего доступным инвестору, отрицал всплывшую правду. Предполагалось, что это сообщение электронной почты было удалено, но вместо этого оно было *отправлено!* Совершению оператором ошибки, которая помогла людям, способствовали мы, Зеты. Таким же образом будут вскрываться в уязвимых местах раздутые корпоративные интересы по всему миру, в результате на общее обозрение выпадут зловонные внутренности. Энрон скрывал свой долг, но гораздо больше, чем это, совершается в результате стремления достичь максимальной наживы, в желании получить больше и больше и столкнуться со своего пути другого! Ради этого они дают взятки, лгут, чуть ли не аудиторам, политики уже у них в карманах, а средства информации отвлекаются в другом направлении игривыми девицами и угрозами. История предоставляет гораздо больше зачаровывающих сюжетов, чем мог бы придумать любой Голливуд. Поэтому ждите во всех странах *больше* разоблачений коррупции, совершения властями неблагоприятных деяний, и в итоге те, кто считает остальной мир плетущимся в хвосте, пустятся в бега, но им негде будет скрыться.

Уорлдком (Worldcom)

Примечание: записано 29 июня 2002 года во время сеанса прямой связи с ZetaTalk на IRC.

Банкротству телекоммуникационной группы Worldcom способствовали таким же образом, как и другим, произошедшим с момента краха Энрона, и подобные процессы еще *будут*. Зачем любой компании, скрывающей долг, ждать, чтобы быть обнаруженной, учитывая средства и методы разоблачения, о которых сообщалось при крахе Энрона? Они будут уничтожать документы, запугивать, и оживлённо увольнять и устранять свидетелей! Несмотря на предупреждения о том, на *что* будут смотреть и *кто* будет смотреть, они были обнаружены. С Worldcom работала действительно та же аудиторская компания, но не она послужила средством их раскрытия. Разве они не нашли бы бухгалтера, желающего сотрудничать с администрацией Worldcom? Как тогда Worldcom встретил свою кончину? Повторяем, их выход за дверь обеспечили внутренние записи, предназначенные *только* для немногих избранных.

Замешанные среди бумаг, забытых в здании, возможно оставленные в копировальном устройстве, а может – в принтере, возможно напечатанные по ошибке и непреднамеренно отправленные, все это неизвестно! Но это средство *не* было чем-то таким, что случайно или по оплошности сделали конспираторы из Worldcom. Это средство обеспечили мы, Зеты, получившие от Совета Миров позволение вмешаться, чтобы в течение этого периода Преображения сбалансировать создавшееся в США положение. Администрация Буша захватила Белый дом, и собирается править миром, но им противостоят методы, с которыми они справиться не могут. Для этого используется всё, что попадает в руки честного работника, который обнаруживает это среди своей взятой на дом работы и должным образом сообщает об этом тем, кто, по его мнению, смог бы с помощью этого повлиять на ход дела.

Репрессивное Правление

Примечание: записано 8 июня 2002 года во время сеанса прямой связи с ZetaTalk на IRC.

В последнее время в американских новостях сообщалось, что Администрация Буша снимает многочисленные ограничения с ФБР относительно внутреннего шпионажа. Это вызвало шумиху, но на самом деле, это далеко не единственный прецедент в США или где-либо еще. Взгляните на Арабские Эмираты, где доступ ко ВСЕМУ интернету осуществляется только через один единственный портал, чтобы ограничить посещение веб-сайтов, не нравящихся властям. Посмотрите на Китай, который намеревался лгать миру о событиях на площади Тянь-ан-мэнь, пока они не обнаружили, что их замысел разрушили сообщения, посылаемые по факсу. Взгляните на Северную Корею: она наказывает любого гражданина, даже ребенка, который, будучи на грани голодной смерти, переползает через границу, чтобы найти пропитание. Посмотрите на Католическую Церковь, которая внушает овцам страха перед пастырем, перед их священниками, даже когда священники совершают в пастве наихудшие преступления против детей. До какой же степени власть предрержащие будут прибегать к обеспечению контроля, от них ускользающего?

Главное не то, что они *будут* делать, а то, что они уже сделали. Всё чаще это будет раскрываться, и общественность будет думать, что эти меры – *новы*. Но на самом деле эти меры были приняты уже давно, и теперь вылезают наружу. Поэтому шпионаж для ФБР – не новость: его осуществляли, даже без разрешения, десятилетиями. Вы думаете, что при слушаниях в Конгрессе говорится *правда*, или что информация дается там теми, кто реально осведомлён? Докладчиков Конгресса намеренно держат в неведении, чтобы они случайно не обмолвились, или чтобы у них не заговорила совесть. Те, кто двигает рычаги управления, находясь за кулисами, делают, что хотят, согласно затуманивающему правилу необходимого знания (когда другие могут знать только то, что им положено для выполнения их функций), которому следуют ЦРУ и Агентство Национальной Безопасности, а также подобные агентства в России и Европе. Вряд ли такие действия новы и для стран, где существование шпионажа и репрессий – не секрет.

- Китай в течение десятилетий сажал в тюрьму политических диссидентов, обращаясь с этими людьми наихудшим образом, так же как в прошлом это делала Россия в Гулаге. У ещё живых заключённых вырезали органы, морили их голодом, и охранники-садисты ради наслаждения доводили их до звероподобного состояния.
- Отношение Индонезии к Восточному Тимору – пример разнузданности власти, раскрытый миру только благодаря смелости репортёров, которые неоднократно рисковали своей жизнью. Уничтожить население с помощью индонезийских военных и солгать мировой общественности! Это – не новость, и если такие действия встречают протест, их просто начинают скрывать.
- В Африке погоня за нефтяной прибылью приводит к жестокости, с которой местное население, возражающее против загрязнения среды, вызывающего врождённые дефекты и т.п., разгоняется пулями. Эти меры защищаются корпорациями, *защищающими* нефтяные интересы в США, и мировые суды оправдывают правонарушителей, как ни в чем не бывало.
- И США, главному загрязнителю окружающей среды во всем мире, разрешается не применять ограничения в загрязнении среды, в то время, как представители всех остальных стран едут в Киото (на конференцию по охране окружающей среды и ограничению потребления энергоносителей перед лицом глобального потепления – *прим. перев.*). Вот она, страна, считающаяся лидером свободного мира!

Бункерное Мышление

Примечание: записано 8 июня 2002 года во время прямого сеанса связи с ZetaTalk на IRC.

Служка за гражданами осуществлялась *раньше и продолжает* сегодня – до тех пор, пока соответствующие силы считают ее необходимой. В будущем, по мере того, как этот год будет подходить к концу, она уменьшится: эти силы будут слишком заняты обеспечением собственной защиты, вместо того, чтобы отслеживать возможную опасность или даже обращать на нее внимание. Поэтому все эти жучки и провода для прослушивания телефонных разговоров можно отсоединить и положить куда-нибудь, чтобы одурочить тех, кто захочет их проверить, и правда будет *всё больше и больше* выливаться наружу, по мере того как те, кто желает свободно общаться будут *всё чаще* непринуждённо говорить с другими. Так развивается Преображение!

Колониализм

Примечание: записано 19 октября 2002 года во время сеанса прямой связи с ZetaTalk на IRC.

Африку, как и почти весь остальной мир, колонизировали рано, и при этом применялись жестокие методы. Американцы тоже были колонизированы, но они были на равных с колонизаторами, а потому нашли в себе силы восстать. Колонизирована была и Южная Америка, но иммигранты из Европы также добились независимости. Индейцы Северной и Южной Америки до сих пор испытывают страдания от рук колонизаторов, то есть захватчиков. Такие страны, как Индия, пережили длительный период страданий, освобождаясь от власти колонизаторов, как об этом свидетельствует история Ганди. Жителей Восточного Тимора чуть насмерть не забили, пока весь мир, наконец, не сказал свое веское слово. Австралийские аборигены всё ещё считаются низшим классом, хотя их культура, по человеческим критериям, превосходит культуру колонизаторов. У Кастро до сих пор есть враги, потому что он отказался восстановить игорный бизнес и контрабанду спиртных напитков и наркотиков, в которых была заинтересована элита – Куба казалась ей очень выгодным островом. Крики, что Кастро надо сместить, возникают, в действительности, вовсе *не из-за* заботы об образе жизни и здоровье кубинцев, которые получили бы огромную выгоду от простого снятия торговых ограничений. Крики раздаются от недовольных, которые до сих пор надеются восстановить на Кубе игорный бизнес и *свои* незаконные торговые каналы.

Страны Африки же получили независимость совсем недавно, и то это независимость только на словах, а не на деле. Там все еще жестоко правят корпоративные интересы, поддерживаемые странами, заинтересованными в этом регионе. Но также, как по всему земному шару возникает всё больше демократических государств, так же и угнетенные, наконец, поднимают головы и требуют своих прав. Возмущение тех, кто теряет власть над подчинявшимися им классами и богатством стран, принадлежащих угнетенным, понять легко. В интересах корпораций и правящих партий, держащихся за свою выгоду, то, чтобы те, кто раньше был у власти, у власти и остался. В результате – голод, потеря работы; недавно созданная экономика становится очень нестабильной и терпит крах; используются наиболее гнусные способы, чтобы *задержать* возврат земли и прав на нее законным угнетенным владельцам. Будет ли так? Да, но только если стремящиеся к постоянному контролю *добьются* этого. Если в медикаментах, поставках продовольствия и защите будет отказано, то, конечно, люди будут страдать. И в этой игре подобные манипуляции используются неоднократно.

Когда закончится эта игра? Когда сдвиг полюсов отсечёт угнетателям доступ к коммуникациям и ресурсам, направление червячной передачи изменится. Тогда угнетатель обратится за помощью к угнетённым, которые зачастую будут помнить те ужасные страдания, которые он еще недавно причинял им. Окончание не из приятных, но оно показывает как карма часто проявляется в текущей жизни личности как ответ на её действия в этой же жизни.

С целью защитить себя элита будет стараться стать как можно менее заметной, поскольку она теряет бразды правления. Если раньше они чопорно прогуливались по улицам, открыто действовали на любом поприще, будучи уверенными в том, что любой, кто бросит им вызов, поставит себя под угрозу, то теперь, в преддверии сдвига, они покажут иное лицо.

- Раньше они могли с уверенностью уничтожить любого, но в последнее время сталкиваются с тем, что их наёмные убийцы не могут довести дело до конца, а весь тот вред, который они желали причинить другим, возвращаясь, преследует их же самих.
- Раньше они могли рассчитывать на то, что корпорация уволит мешающего им осведомителя, что у него не будет жалования, пенсии, рекомендации на новое место работы, и подобные рассказы распространялись специально, чтобы запугать других, кто хотел бы "подмастить" нежелательному типу. Теперь они отпрянули назад, используя тактику затягивания времени и вопросов о том, зачем к хорошему работнику применять подобные меры. Нуждаясь в объяснении, и действуя лишь из худших побуждений, они отползают в сторону и не настаивают на своих запросах.
- Раньше они могли с уверенностью рассчитывать на то, что СМИ заткнут рот любому репортёру, имеющему материалы, разоблачающие не только политических врагов элиты или состоятельных людей. Теперь же СМИ намечают выпуск новостей внезапно, не позволяя властям сделать предварительный обзор программы. Из материала выпадает единственное звено, и публика видит как *все*, тщательно скрываемые, грязные дела становятся достойным каждого прохожего на улице. Таков ужас, который все больше испытывает элита.

Какова их реакция? Вспышка ярости? Это уже было – и все напрасно, унижительно. Угрозы? Они теперь игнорируются, а если попытаться их осуществить, то эти же угрозы часто возвращаются *к исполнителям*, к самой элите. Им хочется, чтобы их враг стал банкротом, и чтобы на него обрушился град предъявленных исков. Им хочется, чтобы их враг заболел, инфицированный шприцем наёмного убийцы, и чтобы его доктор долго ломал голову над причиной болезни! Как мы предсказывали, они будут все больше и больше перемещаться, часто посещая свои анклавы, охраняемые военными или вооружённым ополчением. Богатые кварталы *уже сейчас* имеют внушительную охрану и ограничение доступа, и это станет модой повсюду. Никаких комментариев. Секретные встречи. Устные соглашения. Объясняемые необходимостью защиты во времена терроризма, или необходимостью защиты политических деятелей от убийц, как было в последние годы в Израиле. Или необходимостью контролировать голодающую публику – собравшихся толпой рабочих, потерявших терпение и пытающихся восстановить все как было. Все кроме правды, которую будет распространять общественность, всё более раскрепощающаяся в разговорах с глазу на глаз.

Ограничения Путешествий

Примечание: записано 27 июля 2002 года во время сеанса прямой связи с ZetaTalk на IRC.

Существует разрыв между тем, что ожидают от своих правительств и контролируемых ими военных народные массы, и тем, что произойдёт в действительности. Этот разрыв объясняется тем, что народ предполагает, что во время сдвига и после него правительство и контролируемые ими военные будут действовать, *как сегодня*. Ничего более далекого от правды быть не может. Правительство и военные *любой* страны состоят из лю-

дей, каждый из которых имеет свою программу, каждый обла- дает только большой способностью противостоять стрессу, и это очень сильно обманчиво. В мирные времена народ пред- ставлен авторитетным, спокойным, мудрым руководством, и считается, что оно будет таким в любые времена. В военное время или во времена, требующие большого напряжения сил, руководство демонстрирует только свои вторжения в частные жилища или своё плохое здоровье и убийства по политическим мотивам, совершаемые лицами из окружения руководителей, которые скрывают их дрожащие колени и временную невме- няемость. Руководители, которые могли бы открыть народным массам глаза на свойственные правительству *слабости*, счита- ются совершающими одну из форм предательства, и их быстро заставляют замолчать. Фактически, в Белом доме, в Ватикане, в коридорах власти всех стран проявляются ужасающие слабос- ти, и их тщательно скрывают, и внутренний круг принимает их до тех пор, пока они остаются *личными!* Причина, по которой с этими слабостями смиряются, в том, что слабые люди считаю- тся легко управляемыми, и на самом деле часто руль находится в руках тех, кто окружает руководителей. Поэтому в самых высо- ких сферах *нет* силы, которая смогла бы иметь дело с насту- пающим сдвигом полюсов или его последствиями.

Если спускаться по рангам вниз, где работники цепляются за должности правительственных служащих, перед нами предста- нет полностью постоянно действующий высший орган, и сюда включаются те, кто перемещается на военные должности, по- скольку они *не* обладают большой универсальностью, требуе- мой для работы на всех фронтах. Что случится, когда кому-то сильно зависимому от обстоятельств или ожидающему пищи и крова необходимо будет найти разбросанный на части, пере- ставший отзываться, исчезнувший высший орган, а руководства и порядка *не будет!*? Неразбериха, паника, которая перерастёт в гневные требования и, конечно, отсутствие внимания к зада- чам, которые должен выполнять служащий или солдат! Поэто- му, когда возникнет напряжение, вы *не* найдёте на своих постах военных, или они будут попадаться там так нерегулярно, что в цепи бесконечно будут появляться разорванные звенья, и рабо- та *повсюду* встанет. Они могут быть посланы сбрасывать на население химикаты, которые образуют ядовитый химический шлейф, и не всегда смогут добраться туда самолётами или об- наружат, что самолёты не загружены или не очищена взлетно- посадочная полоса. Они могут быть отправлены окружить го- род и предотвратить бегство народных масс, которые, как предполагается, должны погибнуть, и облегчить бремя элите, которая хочет избавиться от беспокойства о толпах, и обнару- житься, что почти *ни один* из периметров не охраняется, и вме- сто этого солдаты уходят с теми, кто спасается. Им могут при- казать охранять и защищать элиту, но они отправятся искать собственные семьи, оставляя уязвимую элиту на произвол го- лодной и очень разгневанной толпы.

Поэтому размышляя о том, что могли бы сделать для вас в по- следние дни элита или правительство, считайте, что об их сла- бостях вы знаете очень мало, и что эта человеческая нестой- кость будет преобладать.

Меньшее Зло

записанно 30 Окт. 2003 г.

План действий в чрезвычайной ситуации, связанной с прибли- жением Планеты X, был подготовлен в предшествующие деся- тилетия.

1 Ступень

Публика вообще не должна знать о чем-то плохом, – ни о не- нормальной погоде, ни о необычных землетрясениях, экономи- ка должна блистать. На это надеялись, но этого никогда не дос- тигали, однако оставшиеся последствия такого подхода можно все еще заметить в веселых репортажах СМИ, – утверждается, что экономика находится на подъеме, тогда как все показатели говорят о другом, индекс Доу-Джонса поддерживается искусст-

венным путем, рейтинги Буша и Блэра являются фальшивыми, продолжают попытки отвлечь публику бессмысленным жужжанием – репортажами о мыльных операх типа драмы с Лэйси Петерсоном, а в более ранние годы – сексуальными по- хождениями Клинтон. Все это предназначено для того, чтобы скрыть вхождение Планеты X в солнечную систему, и эти дей- ствия будут преобладать.

2 Ступень

Предназначалась для введения в действие в тот момент, когда обеспокоенность общественности достигнет такого уровня, что она, перестав покупать на меры, предусматриваемые 1 Сту- пенью, начнет чувствовать, что ей лгали, и будет искать ответы в других местах. На этой ступени особое внимание будет уде- лено различным оправданиям, выстроенным в один ряд и вы- двинутым для того, чтобы на них возложить вину как на при- чины происходящего. Гипотеза Глобального Потепления была пущена в ход заранее, чтобы объяснить необычные погодные изменения, но как оправдание она потерпела неудачу, посколь- ку из-за корпоративных интересов нет стремления выполнять Киотское Соглашение, а нефть должна будет стать энергетиче- ским товаром будущего, так что избежать конфликтов было невозможно. Лучшими злодеями считались Солнце и астерои- ды. О том, что Солнце будет на этот раз иметь 14-летний цикл, было объявлено довольно рано, задолго до 2000 года, когда должен был закончиться цикл активности, и в центр внимания должны будут помещаться также Астероиды с Близкими к Зем- ле Орбитами. Как продемонстрировали недавние предупрежде- ния о вспышках X-Класса, трудность на 2 Ступени заключается в синхронизации. Для использования Близких Астероидов или вспышек X-Класса, предназначенных скрывать события, вы- званные Планетой X, они должны быть с ней синхронизирова- ны, и чтобы выполнить такую синхронизацию, обязательно необходимо сотрудничество с Планетой X или точное понима- ние факторов, которые вызывают эти события. А власти не могут достичь ни того, ни другого.

3 Ступень

Предыдущая ступень для объяснения земных событий в свете желаемых оправданий – событий на Солнце и проходов близ- ких астероидов – провалилась, теперь требуется снизить пани- ку другими средствами. Общая паника включает панику среди глав государств всего мира, которых угрозой заставляли помал- кивать, считая такой путь панацеей и убеждая их, что Планета X просто пройдет мимо, и панику с реальной опасностью про- истекающих массовых беспорядков и мародерств. 3 Ступень должна быть начата при отказе публики поверить оправданиям для земных изменений *или* в случае, если земные изменения дойдут до такой степени, что так или иначе начнется паника, – из-за наводнений, извержений вулканов, разрушающих города землетрясений, голода, провоцирующего массовые беспорядки, и правительства будут неспособны успокоить и утешить публи- ку. 3 Ступень должна будет включать доверие публики к рели- гии, если это доверие уже имеется, но в западном мире не счи- тают, что оно присутствует хотя бы в какой-то осязаемой сте- пени. Считается, что в странах, где существуют зверские дикта- туры, подавление паники будет достигнуто путем возросшего зверства. Попытки иммиграции там пресекаются жестокими убийствами. А массовые беспорядки подавляются путем отсе- чения рядов мятежников пушечным огнем. Все это не ново.

Однако для сохранения движущих механизмов существования общества в тех регионах, где *проживает* истеблишмент, чтобы до самого последнего момента у него мог сохраниться комфорт, требуется что-то еще. Для этого требуется большая честность и план действий, тогда публика паниковать *не будет*. Ничего это- го у властей нет. Требуется честность, чтобы признать, что они лгали, – этот шаг невозможен. Кроме того, доверия лгунам, которые уже лгали, не будет. У властей также нет никакого другого плана, кроме плана своего спасения и сохранения соб- ственного комфорта любой ценой. Они не могут ни предложить какой-то план, ни даже задуматься о нем, поскольку их мышле- ние не работает в этом направлении. Поэтому они все больше подходят к тому, что будет считаться для них меньшим злом, –

позволяя правде выйти наружу, и давая возможность начать в СМИ обсуждение планов выживания. За влиянием этой информации будут тщательно следить. Критерием позвольности будет служить снижение паники и спасение тех людей, которые последуют за ними, как несмышленные трутни. Дезертирство в рядах рабочих, требующихся для сохранения комфорта истеблишмента и спасения его имущества, будет в этом смысле рассматриваться как отказ в спасении.

До в той степени, что большая честность и откровенные разговоры о планах выживания не будут считаться *меньшим* злом, чем сегодняшний курс полного отрицания. Путем различных тестов власти установили, что когда рабочих информируют об опасности и о наличии плана выживания, они имеют тенденцию возвращаться, фокусируясь на своей работе, вместо того, чтобы бесконечно отвлекаться, беспокоясь о невидимом и неизвестном событии, ждущем на их пути. Будут предлагаться жертвенные агнцы из рядов – либо контролируемых властью политических партий, либо руководителей индустрии. Покатятся головы обвиняемых, и они будут не обязательно самыми злостными преступниками, а только лишь вероятными кандидатами. Поэтому, хотя сокрытие осуществлял и контролировал глава какого-либо медиа-концерна, в жертву принесут менеджера промежуточного уровня. Хотя верхушка банковской системы очень подконтрольна, будут найдены воры из числа руководителей ответвлений этой большой системы. Хотя часть сокрытия в течение десятилетий полностью контролировало НАСА, будет обнаружено, что некоторые слабонервные менеджеры утаивали важные сведения.

Столкновение Планов

записано 15 ноября 2003 г.

Поскольку земные изменения подводят к неминуемому прохождению Планеты X, сопровождаемому резким ростом катастрофических последствий для Земли, давление всех факторов, способствующих осуществлению возрастающего количества их планов, ведет в то же время к столкновению этих планов. Когда времена были спокойными, темп действий мог быть медленным, без усилий или беспокойства, но если времени, по видимому, осталось мало, или если кажется, что все рухнет и будет неизбежно утеряно, планы начинают энергично проталкиваться. Что это за планы, и на каких путях они сталкиваются? Так как Служащие Другим кооперируют свои действия, а в случае критической ситуации делают это в возросшей мере, мы обратимся прежде всего к плану Служащих Себе, поскольку они обеспокоены возрастающими Земными изменениями и осознанием широкой публикой большой лжи.

Хозяева Марионеток

Как мы объясняли 11 июня, говоря об Исходе Элиты, она обладает золотом, господством. Публика полагает, что корпорации и выпуски СМИ находятся во владении широких слоев населения (имеющих акции), тогда как истина заключается в противоположном. Только очень небольшое число личностей управляет мировым богатством, водворяет на посты угодных себе политических деятелей, разжигают глобальные конфликты и создает или же уничтожает благосостояния стран, а также отдельных личностей, все это делается в процессе шахматных игр, которые разыгрываются под их контролем, и поэтому во время сокрытия они выступают как Хозяева Марионеток. По их плану контроль должен сохраниться, а их позиции должны остаться прежними, и так как золото и господство находятся у них, то они хотят, чтобы удар по их финансовому положению был минимальным. Не должно быть никакого банкротства банков. Никакого падения уровня акций. Никакого банкротства корпораций. И так как они считают, что если осведомленность о присутствии внутри солнечной системы бродячей планеты станет широкой, то все это может произойти, поэтому максимально длительному сокрытию этого факта они придают *первостепенное* значение.

Марионетки

Марионетки неизменно позволяют дергать себя за нитки, стремясь к обещанному богатству, власти, безопасности и возможностям, превышающим те, которыми они могли бы обладать только благодаря своим природным талантам. Их выбирают, потому что ими можно управлять путем шантажа, взяточничества, запугивания, и если они разочаровываются ролью, которая им назначена, то их хозяева поочередно используют угрозы и умиротворение, а иначе они будут уничтожены. Марионетки в ярости набрасываются на своих хозяев, когда чувствуют, что возникает угроза дальнейшему существованию их мира, и выдвигают свои требования. Иногда неугомонные марионетки закономерно ожидают от дергающих их рук каких-то альтернатив, но когда марионеток охватывает массовая паника, они работают со сбоями, подолгу отсутствуют, и многих приходится одновременно заменять, шахматная партия, ведущаяся хозяевами марионеток идет не так, как было запланировано. Тогда хозяева начинают *действовать* без всякого прикрытия, как это случилось при передаче в управление акций Юкоса Джейкобу Ротшильду (Jacob Rothchild), когда российская нефть оказалась утраченной. Это раздражает марионеток, поскольку они чувствуют, что в них не нуждаются.

Класс Живущих в Достатке

Привыкнув к обеспеченности, благодаря собственности на имущество и власти, которую дает эта собственность, высший класс или денежный класс будет реагировать не просто шоком, когда их собственность, или корпоративные интересы, или акции и облигации, или недвижимость – будут смыты во время возрастающих изменений, бьющих по Земле, в унитаз. Когда размер страхового фонда страховых компаний (который должен быть выплачен пострадавшим) превзойдет их состояние, они разорятся, когда всё, кроме названия корпорации, будет смыто или сдуто, последует банкротство корпораций, и они будут стоять, сжимая в руках драгоценные камни и вцепившись в произведения искусства, и вопить. Банковские империи, правительственные гарантии безопасности, все они функционируют за счет марионеток, ведомых кукловодами, и к ним будут поступать требования что-то *сделать*, чтобы вернуть классу живущих в достатке его комфорт. Одновременно поступающие невыполнимые требования, досаждающие раздраженным и неправильно работающим марионеткам, создадут взрывоопасную ситуацию. Сбоев станет еще больше. Более обнаженная рука кукловода окажется уязвимой. Отовсюду будут раздаваться причитания.

Рабочий Класс

Трудящиеся мужчина и женщина, находящиеся в основании пирамиды, будут наблюдать драму. С их точки зрения, они живут в волшебной Стране Оз, где нет ничего из того, о чем было объявлено, – хорошие парни делают плохие дела, восстановление экономики вышвыривает их из своих домов и с работы на улицу, и никто не объясняет, почему Солнце, Луна и времена года ведут себя не так, как должны. Вопрос, зачем работать на класс живущих в достатке, ясен – для пропитания и крыши над головой, а когда и того и другого оказывается недостаточно, лояльность дает сбой. Поэтому ожидается, что рабочий класс просто *перестанет* существовать, *нельзя* ожидать что он состоит из трутней и роботов, и теперь класс живущих в достатке переходит от простого причитания к панике. При опасном положении осуществляется переход к автократии, поэтому первым средством борьбы против рабочего класса будет тактика сильной руки. Она, конечно, ведет к неприятным последствиям, когда население городов сокращается и руководство остается не у дел, так что рабочий класс станет классом восставших, и будет даже больше, чем отсутствовать.

Таким образом, столкновение планов означает, что *ни одна* из социальных структур не будет работать, как ожидают Служащие Себе, которые обнаружат, что их банковские империи рухнули, их недвижимость и корпоративная собственность исчезла, их марионетки беспорядочно блуждают вокруг, а класс живущих в достатке развеивается в округе непокорным рабочим классом и отсутствием действий марионеток, работавших на

империю истеблишмента. Хаос должен последовать так же неизбежно, как и серьезные предвестники сдвига полюсов!

Разорванное Звено

записано 6 ноября 2004 г.

Как мы избежали создания лагерей для интернированных, подготовленных для инакомыслящих во всех 50 американских штатах путем переоборудования бывших военных баз?

Мы заявляли, что ко времени по-видимому неизбежного сдвига полюсов с замедлением вращения до остановки и прохода мимо планеты чудовища, видимого в небе как дракон, перемещение будет невозможно, преданность многочисленным правилам внезапно кристаллизуются в одном направлении, число новых предложений по преодолению бедствия резко возрастет, тогда как целые 43% всего человечества обезумеют от страха и неизвестности. Чтобы Военное Положение достигло цели, необходимо, чтобы существовала целостная цепь событий, но этому воспрепятствует разорванное звено.

Перемещение

Железнодорожные катастрофы из-за скручивания рельс, которые сегодня превратились почти в эпидемию, а также почти эпидемические катастрофы небольших самолетов, происходящие из-за неисправности навигационных систем, и появление под дорогами внезапно раскрывающихся усадочных раковин, блокирующих транспортные потоки. Все это только усугубится, и, хотя в прошлом было *запланировано* создание лагерей для интернированных или для рабочих, для этого потребуются *действующие* железные дороги, к тому же интернирование или порабощение должно происходить вблизи от дома, и из-за этого оно потерпит неудачу. Расчет на армию, которая не сможет передвигаться походным маршем или быть десантирована с неба, будет отклонен, и этот сценарий будет постепенно создаваться экспоненциальным ростом бедствий, воздействующих на возможность перемещения. Поэтому беспокойство будет причинять только *местная* власть, а явно не федеральная и, вероятнее всего, даже не провинциальная власть или власть штата. Для успешного введения Военного Положения требуется повсеместное распространение действующих законов, но все звенья этой цепи будут разорваны.

Лояльность

Большая часть человечества проживает жизнь, следуя правилам, усвоенным от родителей, продиктованным организованной религией, действующим в настоящее время в школьной системе, поскольку они зафиксированы в многочисленных правительственных уставах, интерпретированы судами или полицией, подразумеваемые современными социальными нравами или обусловлены местными объединениями. Они – всюду, но пресс бедствий и острая боль быстро переселят преданность законам и правилам, которые ими представлены. Первым делом от них отойдут те, кто окажется вдали от дома и лишится мужества. Солдаты, увидев, что их командиры внезапно остались не у дел, вмиг самовольно разбегутся, даже если будут находиться на большом расстоянии от дома. Солдаты, имеющие в своей основе доброе сердце, просто уйдут от выполнения распоряжений, которые являются жестокими или диктаторскими, порядок будет игнорирован, а брызжущие слюной и побагровевшие командиры будут оставлены в одиночестве. Для поддержания Военного Положения требуется преданность долгу и беспрекословное подчинение солдат, но конечно почти каждый солдат, зарывшийся в траншею и укомплектованный оружием, станет в этой цепи разорванным звеном.

Новации

Властные диктаторы, стоящие во главе корпораций или стран, часто предполагают, что народные массы сидят, как овцы, и ожидают их указаний. Фактически, они *настаивают* на этом положении, наказывая за всякое новшество, как за мысль, подстрекающую к мятежу, что и создает эту пассивность. Поэтому

они предполагают в народе пассивность, которой на самом деле не существует. Когда бедствия и острая боль, которую они принесут, спадут, лидерами будут *не* те руководители стран или корпораций, которые явятся с высшего дозволения, это будет руководство, возникшее из массы обычных людей. Бывшие властители будут сидеть в своих центрах управления, вырвавшая распоряжения, но никто их не будет слушать. Куда пошла овца? На холм, как делают дикие лошади, следующие за жеребцом. Ведь в конце концов, это же не овца. Для успеха Военного Положения требуется, чтобы народные массы следовали указаниям, как овцы, но каждое находчивое решение в условиях кризиса рвет эту цепь, тогда все звенья будут разорваны.

Безумство

Наступающие земные изменения, ведущие к сдвигу полюсов, таковы, что в том, мире, который человек считает своей маленькой Вселенной, останется очень мало якорей. На Земле останутся только те, кто обладает прочным родством с Универсальной общностью, существующей между людьми, пониманием духовной сферы и того, что и их текущая жизнь не столь важна по сравнению со всем потоком их духовного существования и его направлением, а также почему это именно так. У духовно незрелых это понимание отсутствует, а те, кто держится за свою эгоистичность, отказываются что-либо видеть вовсе и более подвержены панике. Человек видит, что Солнце восходит на Востоке, слышит свои религиозные формулы обращения к богам и думает, что действующие на земле законы фактически неизменны. Затем в один день, когда Солнце восходит на Северо-Западе, у церковников краснеют лица и нет никаких комментариев, а правительство оказывается в замешательстве и не выполняет своего долга. Там воцаряется депрессия, истерия, все прячутся в чуланах и стремятся к комфортному обману, но все раскрывается, и это принимает характер эпидемии. *Больше всего* она будет воздействовать на тех людей, кому власть нужна *больше всего*, вроде эгоистичных властителей, стремящихся править всем миром, и на тех, кто *больше всего* стремится к комфорту, который обеспечивает чувством стабильности, например, на духовно незрелых. Поэтому желающие вести Военное Положение, и их ставленники в корпорациях, вооруженных силах и в рядах правительства, будут в своем *большинстве* поражены безумством. Опять возникнет разорванное звено, найденное бормочущим в чулане, а не на своих постах.

Диктатуры

записано 6 ноября 2004 г.

Люди кажутся такими легковверными, а эта воровская банда наиболее сильна из тех, что я видел. Это звучит так, будто нам остается только ждать и наблюдать, как режим Буша продолжает готовиться встретить Новый год.

Говорят, что история повторяется, но это происходит из-за того, что лежит в основе человека, который не перестает желать власти над другими, иметь механизмы управления, которые будут это гарантировать, и накапливать большое богатство, нужное для личной выгоды и для гарантии сотрудничества со стороны других. Если условия на игровом поле выравниваются, то в таких мирах, как земной, где молодые души учатся, как взаимодействовать друг с другом, они сортируются на тех, кто созрел, став соперничающими существами, или остаются эгоистичными, – эти игры вскоре начинаются снова. Если утверждение, что история повторяется, – является верным, верно также и то, что никакой король не может чувствовать себя в безопасности, поскольку карабкающиеся к вершине холма, чтобы его сместить, никогда не успокаиваются. В недавней земной истории известны долго существовавшие диктатуры, уничтожившие миллионы жизней, и страны, которые были доведены до руин до того, как там смогли произойти перемены. Но хотя кажется, что желание диктатора власти и богатства является преимущественным фактором, в *целом* общий результат определяется экономическим вопросом.

- В эпоху Сталина было уничтожено 40 миллиона россиян, чтобы удовлетворить его жажду власти и превосходства, а ГУЛАГ сохранялся еще и после нее. Во время власти коммунистов, доведших Россию до краха, законный способ ведения бизнеса, оказавшегося в руках коммунистов, был вытеснен Черным Рынком – тихой экономической гражданской войной. Германия в этом перегнула палку и привлекла к работе на себя сразу всех своих соседей, совершив по указанию человека, страдавшего манией величия, фатальную ошибку. Несмотря на 6 миллионов жестоко убитых евреев, сфера ее влияния оказалась уже, не охватив ни Россию, ни Англию, ни США. Хотя мания величия, неутолимая жажда господства были свойственны тем, кто направлял Гитлера, многие десятилетия лишения экономических прав вынудило народ Германии прийти к сотрудничеству, в конечном счете – самоуничтожающееся действие.
- В прошлые эпохи Англия господствовала на море, крошечный остров навязывал свою власть в таких далеких местах, как Индия и Китай, и должен был уступить только таким простым силам, как предложенное Махатмой Ганди в Индии пассивное сопротивление, где победа была достигнута путем отказа сотрудничать в качестве рабочей силы, и раньше – в Гонконге, потому что этому экономическому гиганту больше не позволили претендовать на господство. США достигли независимости от Англии, пройдя через кровопролитие, но такой исход был предreshен заранее, он стал неизбежным последствием того, что маленькая высокомерная ручка, протянутая от крошечного острова, просто игнорировалась. Территории африканских народов также были захвачены из-за их природных ресурсов и затем превращены в колонии, а со временем там были насаждены марионеточные правительства, но независимость, достигнутая в конечном счете благодаря силе их экономической мощи, стала притягательной для многих. Снова произошел экономический переворот. На протяжении десятилетий в Южной Африке велась политика апартеида (расовой дискриминации), до изменения такой политики, которое стало возможным после оказания со стороны стран всего мира экономического давления, черныи человек был по сути рабом.
- Китай остается коммунистической цитаделью, и хотя его правящая элита в прошлом участвовала в чистках среди интеллигенции, и его тюрьмы сегодня заполнены политическими заключенными, а не преступниками, ради экономического роста он идет на уступки. Гигант пробуждается, и в итоге контроль над мышлением и осведомленностью многочисленного населения ослабляется. Северная Корея, напротив, ведома некомпетентностью, которая довела страну до голода под властью диктатора, который будет оставаться на посту до тех пор, пока его последний соотечественник не сляжет в могилу. Это приведет к дворцовому перевороту или к стычке с соседями, и в любом случае – к изменению в руководстве. Решающую роль сыграет экономический вопрос – отсутствие урожая и продовольственных запасов.

Чем может успокоить эта история тех, кто живет при действующих сегодня диктатурах, или тех, кто скатывается в диктатуру, чего боятся в США, на что может указывать потеря многими гражданами своего права голоса? Хотя сдвиг полюсов является Возможностью для появления бунтарей, он предоставляет такую же возможность и для дворцовых переворотов или для пограничных стычек, но конечный результат среди выживших опять будет определять экономика, необходимость заставит перековать мечи на орало.

Че Жив!

записано 14 октября 2006 г.

Недавно Президент Венесуэлы Хуго Чавес говорил о Че Геваре. Чавес сравнивал этого легендарного южноамериканского революционного борца с Иисусом. Не могли бы Зеты прокомментировать феномен веры в то, что «Че жив!»? [и от другого]

<http://www.greenleft.org.au/back/2005/616/616p28.htm> Эрнесто Че Гевара был убит 9 октября 1967 г. – застрелен в голову боливийским солдатом в присутствии ЦРУ. Когда сильные мира сего приветствовали зверское убийство антиимпериалистического борца за социалистическую революцию, они не предполагали, что его убийство трансформирует Че в символ глобальной борьбы против несправедливости.

В самом начале работы сайта ZetaTalk мы заявляли, что Южная Америка являлась полем битвы между Служащими Другим и Служащими Себе, в которой первые недавно победили. В ней участвовали многие воплощенные и развоплощенные души. Взгляните на прошлое Южной Америки, на режим Пиночета, на Нацистских беженцев в Аргентине, на зверское колониальное отношение находящейся у власти в очень многих странах Южной Америки элиты. И посмотрите на поразительные изменения, произошедшие с ней лишь в это последнее десятилетие. В 2002 г. Бразилия при единодушно избранном президенте Луише да Силва, который склонен к левым взглядам, стала на удивление демократической. В начале 2006 г. президентом Чили впервые в Южной Америке была избрана женщина, – удивительный подвиг, учитывая, что ее противником был ультраправый миллионер. То, что нынешний президент Венесуэлы, Чавес, остался цел и невредим после устроенного в 2002 г. ЦРУ переворота, также не должно удивлять, если учесть внимание, уделенное Южной Америке Служащими Другим душами, которые во время его злоключений стояли вокруг него, как ангелы. К чему это приведет? Очевидно, что это подтверждает наше заявление о том, что битва за души южноамериканцев была выиграна. Так как в Африке начинают просматриваться признаки революции такого же типа, подтверждается и другое наше заявление, о том, что битва переместилась в Африку.

Часто утверждается, что многие герои после смерти становятся сильнее, чем были при жизни, особенно, если они были мучениками. Но этот процесс не нуждается в мученике. В демократических революциях почти неизменно участвует номинальный глава, который ярко демонстрирует Служение Другим, в полный голос поддерживая справедливые требования обычного человека равных с угнетателями прав и выдвигая ясный план, как может быть достигнуто такое равенство. Если посмотреть на такую личность, начиная с детства до взросления, повнимательней, то можно увидеть, что подобный склад характера был им свойственен с самого начала. Они явно являются душами, выполняющими определенную миссию, и обстоятельства их жизни имеют мало общего с тем, к чему они в конечном счете пришли. В жизни Иисуса, Че и Чавеса просматривается, фактически, больше подобий, чем различий, поскольку все они, столкнувшись с притеснениями и несмотря на угрозы, создаваемые в отношении их личной безопасности, продолжают оставаться твердыми и решительными. Одного поля ягоды. Если борьба является длительной или многократно возобновляемой, популярный герой может вызвать к памяти об одном из героев прошлого. В США в настоящее время появляются сравнения страны с нацистской Германией, Буша сопоставляют с Гитлером, его фашистами, и сравнивают их методы разжигания войны. В ответ Буш сравнил себя с Президентом Линкольном, который боролся за освобождение рабов, но сравнение не впечатлило. Таким образом, Че жив в Чавесе, но Линкольн в Буше не жив, поскольку люди не настолько одурачены.

Вероятный Исход

записано 13 марта 2004 г.

Учитывая состояние сокрытия с плотным зажатием СМИ и любых источников, которые могут разрушить сокрытие твердым и авторитетным признанием, как обычный человек мог бы узнать эту потрясающую новость, что во внутренней части солнечной системы находится вторгшаяся планета, которая вступила в открытое состязание с Землей и Венерой, так что их орбиты нарушились, и что частые землетрясения и другие признаки ее присутствия – это, вероятно, всего, только начало. Какая вообще новость на уровне личности могла бы считаться

огромной важности? Та, которая могла бы заставить человека все бросить – супругу, предпринимателя, друзей и близких? Та, что доллар потерял всякую ценность, поэтому сбережения человека и тяжело заработанные социальные гарантии стали теперь бесполезны? Та, что каждый внезапно стал бездомным и оказался под холодным дождем, голодая, и все службы для бездомных прекратили свою работу? Плохие новости – это как раз те, которые появляются без предупреждения.

Первая реакция обычного человека на такие новости будет состоять в том, что это событие должно быть незначительным, мелким, и жизнь продолжится, как и прежде. Так ли это было в течение периода, когда власти об этом *знали*, но ничего не говорили? Первой реальностью, которая предстанет перед всеми, будет треснувшее сокрытие, но поскольку землетрясения и изменчивая погода продолжают и ухудшаются, и перед правительством, обремененным задачей защиты людей, встанут трудные вопросы, беспокоящий характер этих новостей будет все нарастать. Марионеточные Правительства и их Хозяева решили, что образованная публика, одна знающая о возможном сдвиге коры и думающая о выживании, в конечном счете образует более успешные сообщества выживания, чем те, которые возникнут у публики, до конца остающейся неосведомленной и впадающей в панику. Без знания точной даты запланировать Военное Положение невозможно, и поэтому они должны *сотрудничать* с народными массами.

Правительства не могут объявить народу, что он должен полагаться на себя, и одновременно требовать от него платить налоги. Поэтому без продолжающегося сокрытия они должны будут *сотрудничать* с лидерами, признанными народом. Многие уже убедились, что ZetaTalk, и только ZetaTalk, находящийся в фокусе внимания групп людей во всем мире, является известным и уважаемым источником информации не только о том, что должно произойти, но и о том, как можно спастись. Затаенный план, поддерживаемый ZetaTalk, состоит в том, что при крахе сокрытия возникнет надежда на открытое появление новостей, которые правящие круги могли использовать только для собственного личного планирования, поскольку мы, Зеты, разяснили, что, пока публика не будет прислушиваться к информации на новом сайте ZetaTalk о том, чего ожидать, власти также не будут этого делать. Каким может быть вероятный исход, учитывая крах сокрытия и открытый доступ к СМИ ZetaTalk – источника, к которому публика *не может* предъявлять какие-то требования?

Правительства уйдут в затворничество, будут меньше доступны публике и, кроме исключительных случаев, не будут реагировать на телефонные звонки или на требования провести брифинги, и вообще будут стремиться избегать жестко поставленных вопросов подобных тому, может ли перемещенная публика ожидать на новом месте пищу и жилье и кто, если хоть кто-то это сможет, возместит им утрату своего имущества и домов. При планировании в прокуренных комнатах эти вопросы будут рассматриваться постоянно, но окончательные решения так и не будут объявлены. Поскольку произойдут бедствия, правительственные армии или подразделения добровольцев, на которых возложена задача реагировать на такие ситуации, при возможности оживят свою деятельность, будут установлены палатки, организована раздача еды и распространены сообщения, что это важно для каждого, и каждый гражданин, который должен наметить себе какой-то *план*, и которому нужно полагаться только на себя, будет возвращаться домой. Так как в большинстве семей люди живут от полочки до полочки, и им некуда пойти, кроме дома, народ будет продолжать говорить, что им необходимо работать, а дети останутся в школе. Знакомые удобства, рутина – ограждают разум от волнения, и пока кризис не ударит по дому и не *вынудит* перемещаться, никаких шагов предпринято не будет.

Мы предсказывали, что многие будут тусоваться вплоть до сдвига полюсов, решив игнорировать опасность, поскольку они приняли решение, что лучше умереть в комфорте чем налаживать новую жизнь в суровых условиях без привычных игрушек. Другие, кто болен или в возрасте, примут подобные решения, не исходя из реальности или не желая стать обузой для других,

зная, что при перемещении они вряд ли смогут приспособиться. Но те, кто решил выжить, возьмут с собой своих близких и других людей в новое существование, которое смогут спланировать. Обсуждения и закупки в поездку, меры по отправке жены и детей на ферму задолго до любого кризиса, планы и альтернативные планы, и договоренность о том, что делать при молчащих телефонных линиях на случай разобщения – все это к лучшему, поскольку *все* могут примириться с тем, что грядет, и *все* имеют возможность сказать в любящие времена свое "прощай", и поэтому исход, который последует, для *всех* будет наилучшим.

Когда Ложь Не Срабатывает

записано 17 февраля 2006 г.

Возвращаясь к Розуэльским событиям, когда были предприняты первые усилия по сокрытию инопланетного присутствия и приближения Планеты X, они должны были быть направлены прежде всего на *подавление* информации, наряду с распространением некоторой дезинформации, возбуждающей страх, чтобы воспрепятствовать исследованию этого вопроса людьми. НЛО обычно называли метеорологическими зондами и проявлением болотных газов, а ЦРУ распространяло слухи о том, что инопланетяне в подземных камерах поедают части человеческих тел, плавающих в чанах. С этим было связано очистка фотографий НАСА от воздушных НЛО, подавление сообщений в новостях о реальных наблюдениях НЛО, создание проекта "Синяя Книга", спонсирование правительством видных скептиков, выступающих в СМИ, и сообщения фальшивых очевидцев. Сегодня, почти 60 лет спустя, применяется все тот же способ действий, хотя его механизмы часто не срабатывали. Имеется большое количество сообщений о *подлинных* событиях с контактерами, многие из которых использовали для распространения известий Интернет, и о массовых наблюдениях, когда *тысячи* людей могли одновременно видеть стремительные маневры НЛО, таким образом новости просачивались в СМИ, минуя механизмы подавления, *вынуждая* СМИ обратиться к проблеме, минуя контролируемое подавление. Так что же следует извлечь из сообщений, появляющихся после провала сокрытия инопланетного присутствия? Весь объем информации, правду, которая изобилует и противостоит сокрытию и дезинформации.

Как это можно применить к сокрытию Планеты X? В отличие от инопланетного присутствия, которое было очевидно в период Розуэльских событий из-за присутствия развитых космических кораблей, тел инопланетян и освещения в печати сенсационных новостей, Планета X, как ожидалось, еще в течение многих десятилетий не станет актуальной проблемой. Был запас времени. Поэтому сокрытие еще не было прорвано полным объемом информации или противостоящей дезинформации правдой, но процесс развития таких событий был очевиден. План состоял в том, чтобы объявить о переменчивости Солнца и обвинить его в нарушениях стабильности магнитного поля, объяснить возрастание количества огненных шаров атаками астероидных скоплений, оправдать таяние ледников и полюсов глобальным потеплением, и замаскировать нарушения погоды периодическими изменениями климата. Так как можно было предположить возникновение среди населения паники, представляющей угрозу для национальной безопасности, то принуждение СМИ, ученых и осведомленных лиц к сотрудничеству с прикрытием осуществлялось просто приведением каждого, кто должен был сотрудничать, к присяге сохранять требования национальной безопасности. Но не было известно, что можно ожидать, и этого невозможно было даже вообразить, поэтому в плане оставались бреши. Ложь появлялась со многими ликами.

В некоторых случаях ложь проявлялась в виде умолчания, когда правду просто избегали, не обсуждали, опускали из сообщений или телевизионных документальных фильмов, надеясь, что публика, которую считают стадом баранов, этого не заметит. Они не ожидали, что Атлантический Разлом будет регулярно, ежедневно, захватываться Планетой X. Поэтому мы сталкиваемся с полным *уклонением* от факта периодической

глобальной тряски, очевидной на диаграммах, поступающих со всего мира с **сейсмографов в реальном времени** в постоянные и предсказуемые периоды времени в течение суточного вращения земного шара. Так как нет никакого другого возможного объяснения, кроме присутствия внутри солнечной системы бродячей планеты, приостановившейся около Солнца, этого вопроса очень опасно избегают. Так как сообщения о показаниях действующих сейсмографов не являются обычной стороной общественной жизни, это будет проходить до тех пор, пока не будет замечено публикой или СМИ, и тогда сейсмографы реального времени будут отключены. Персонал USGS (Геологической Службы США), конечно, вынужден сотрудничать с сокрытием.

Они не ожидали, что лунная орбита наклонится настолько сильно, что Луна начнет заглядывать в окна к тем, кто раньше никогда не получал лунного света, и показывать настолько исключительно сильное **вращение лица**, что знакомое человеческое лицо на Луне будет поворачиваться даже в течение ночи, и внизу на Земле это будет замечать даже простой человек с улицы. Заглядывая в портфель с известными возможными объяснениями – глобальное потепление, астероидные скопления, солнечная эмиссия или периодическое изменение климата – они не смогут найти никакого объяснения, которому все это будет соответствовать. Поэтому опять ничего не скажут и будут запрещать выступать с комментариями тем, кто мог бы это разъяснить – служащим НАСА, астрономам, работникам обсерваторий, ученым или представителям университетов, получающих гранты от правительства, и тем, кто возглавляет любительские астрономические клубы. А когда публика будет спрашивать, почему орбита Луны такая странная, ей скажут, что она заблуждается. – Обычный прием для унижения задающего вопрос, когда на него нельзя ответить. Но население, часто в течение всей своей жизни наблюдающее Луну в знакомой обстановке, *знает*, что с ней что-то не так, и не может не обращать на это внимание.

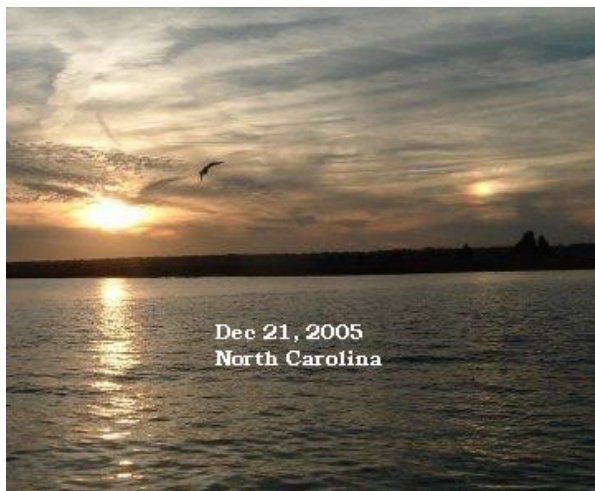

Если то, что нужно скрыть, слишком очевидно, то применяется "заместительная" ложь, когда это называют чем-то другим, а не тем, что есть. Они не ожидали, что Планета X будет пролетать мимо Солнца в течение многих месяцев и лет, медленно стремясь подняться к эклиптике, которая представляет собой массу потоков частиц, проходящих через солнечный экватор, и проникающих сквозь нее. Они ожидали быстрый и комето-подобный проход, поэтому видимость Планеты X могла быть краткосрочной проблемой, на которую следовало бы обратить внимание. Но то, что они к своему ужасу получили, было драматическим Вторым Солнцем, появляющимся в 2003 г. на закате или восходе основного солнца, когда солнечный свет отскакивает от скрытой пылью планеты, подошедшей из-за Солнца. Когда **Второе Солнце** наблюдалось с Земли, оно поражало публику, вызвав при случайном показе по телевидению удивленный испуг метеорологов. Теперь, когда Второе Солнце возвратилось, опять наблюдаясь в конце 2005 г., ужас для сокрытия продолжился. Этому стали противодействовать, называя Второе Солнце ложным солнцем, даже в случаях, когда оно имеет независимое отражение в воде, или солнечным столбом, а оба явления – аномалиями, вызванными ледяными кристаллами. На то,

что эти живописные явления *до* 2003 г. не происходили, внимания не обращают. Для объяснения данного феномена НАСА открыло веб-сайт и подготовило докладчиков.

По мере роста землетрясений их сила по шкале Рихтера занижалась, поэтому любая статистика не может показать никаких изменений. А так как общее количество землетрясений растет, то прежде, чем это привлечет общественное внимание, производится их систематическая очистка. Когда эта практика начала становиться очевидной – из-за того, что не все веб-сайты, обеспечивающие прямой доступ к данным, были скоординированы, их заставляли проходить через контроль USGS как единственный источник распространяемой информации. Эта тенденция была *замечена*, и эти новые правила стали *очевидны*, но причину воспрепятствования для общественности к прямому и непосредственному доступу к данным по землетрясениям, конечно, никогда не объясняли. Правилom, кажется, уже стало то, что если вы не можете что-то объяснить, не говорите ничего.

Что делать, если вы просто не можете скрыть свидетельство или объяснить его научной абракадаброй? Каждый замечает странности погоды, но когда во всем мире бьются рекорды, причем настолько быстро, что это приводит в замешательство, ответом будет простое прекращение *комментариев* установленных рекордов. Местные рекорды – да, национальные рекорды, еще возможно, но всемирные рекорды – конечно *нет*. Все это срабатывает до тех пор, пока что-то настолько же очевидное, как количество ураганов, ударяющее по береговой линии, не становится непомерным. Количество, интенсивность и размер не могут быть скрыты или объяснены. Глобальное потепление? Может, это вызвано увеличением порции степени всемирного повышения температуры? Все компьютерные модели поместили такие эффекты глобального потепления в будущее, представляя их нарастание более постепенным, таким образом все это *выходит за рамки* человеческой науки. Конечно, говорить о земном колебании, смещающем Землю под воздушным покровом и вызывающем в воздушных массах турбулентцию, нельзя, так что же делать, чтобы объяснить рост количества торнадо и ураганов? Так как вина за погодные нарушения все время возлагалась на глобальное потепление, этот курс, без сомнения, будет продолжен, но его лживость, которая имеет место, будет замечена, когда эта часть пазла будет сложена с другими.

Для объяснения глобального потепления проанализирован также рост вулканической активности в сочетании с таянием вечной мерзлоты, ледников и полярных льдов. Те, кто наблюдал, что хватка зимы в пейзаже ослабевает, к числу которых относится внушительный процент народов мира, чувствуют подвох в таком объяснении, поскольку *знают*, какой требуется рост температуры для таяния мерзлого грунта. Разве глобальное потепление создает рост вулканической активности? Глобальное потепление растапливает вечную мерзлоту, которая потому и является *вечной*, что находится столь глубоко под поверхностью земли, что арктическое лето не может его достичь. Вулканическая активность это не то, чем озабочен средний гражданин, если только вулкан не разрастется прямо над его головой, поэтому интерес к этой сфере можно контролировать путем подавления СМИ и уменьшения сетевого доступа к данным по активности. Но когда вулканы угрожают городам Италии и Японии, Западному Побережью США и городу Мехико, запретить новости будет сложно. Неужели все это из-за глобального потепления?

Какие курсы могут быть взяты истеблишментом, чтобы скрыть правду от глаз публики? Если оправдания, которые они предложили, быстро изнашиваются, то они могут надеяться, что правду вытеснят новые "Крысоловы". Кто-нибудь, предлагающий *альтернативные* теории, распространяемые совместно с изготовленным в последнее время множеством фильмов для телевидения, чтобы захватить воображение публики и увести их *куда угодно*, но только не к присутствию Планеты X. И конечно – куда-нибудь, но только не к сайту ZetaTalk, который соединяет вместе все части пазла. К астероидным скоплениям, внезапно налетающим на Землю, к магме, внезапно решившей стать более активной, к штормам, возросшим по силе и набра-

сывающимся на уязвимые береговые линии, и все это без логических объяснений, а с ошалелыми глазами оратора, можно надеяться, – харизматического, который будет приводить публику в транс своими описаниями и предсказаниями. Это делается для развлечения, но народные массы, которые вытесняются из своих домов оползнями, землетрясениями и безостановочно обрушивающимися штормами хотят большего, чем развлечение. Они хотят объяснений, а власти не могут им этого дать. Зайдите на [ZetaTalk](#).

Признаки Времени #1548

<http://www.nytimes.com/2006/02/16/science/> К Сообщениям о Давлении Добавился Призыв к Открытости НАСА [17 фев.] 'По словам представителей по связям с общественностью НАСА, во время кампании по выборам президента 2004 г. высокопоставленные политические назначенцы осуществляли в пресс-центре аэрокосмического агентства сильное давление с целью сократить поток выпусков новостей о ледниках, климате, загрязнении и других земных явлениях. Чиновники НАСА поясняют, что они стремились к тому, чтобы при описании климатических колебаний использовались наиболее общепонятные термины. Но другие сотрудники по связям с общественностью и некоторые ученые агентства назвали это попыткой пресечь упоминания о том, что глобальная температура повышается.' [и от другого] <http://news.yahoo.com/s/nm/20060216/> Исследование показало, что ледники Гренландии исчезают быстрее, чем ожидалось [16 фев.] 'В четверг исследователи сообщили, что сейчас ледники Гренландии сбрасывают в Атлантический океан в два с лишним раза больше льда, чем 10 лет назад, – причина кроется в том, что ледники стали соскальзывать по земле быстрее. В пятничном выпуске журнала "Science" исследователи сообщают – это может означать, что уровень океанов будет повышаться гораздо быстрее, чем прогнозировалось, и виновато в этом, судя по всему, повышение температуры приповерхностного воздуха. С 1996 г. по 2006 г. объем воды, теряемой ледовым щитом Гренландии, увеличился более чем вдвое – с 90 до 220 кубических километров в год. Температура воздуха на юго-востоке Гренландии за последние 20 лет повысилась на 5,4°F (3°C)'

Признаки Времени #1547

http://www.michaelmandeville.com/earthmonitor/polarmotion/2006_wobble_anomaly.htm 'Эта довольно большая аномалия возникла в Колебаниях Земли (в так называемых Колебаниях Чандлера, Chandler's Wobble) примерно 1 ноября 2005 г. В настоящее время она составляет по меньшей мере треть от средней величины, характерной для данной фазы 7-летнего цикла Колебаний Чандлера. Компьютер Международной Службы Наблюдения За Вращением Земли (International Earth Rotation Service, IERS) все еще храбро настаивает, что спиралевидная форма колебаний восстановится и будет выглядеть близкой к той, которая была предсказана им несколько месяцев назад.' [и из другого источника] Это ДЕЗИНФОРМАЦИЯ, исходящая от Мандевилля (Mandeville), которого используют как марионетку или подставное лицо, поскольку он фактически не обращает внимания на то, что делает Земля, и основывается только на мнении истеблишмента США, выраженном в статистике IERS. Группа проводила измерения сильного Раскачивания в форме восьмерки, которое развилось в начале 2004 г., и я собрал эти измерения для раздела "Орбиты" за период около 18 месяцев. В ходе раскачивания в форме восьмерки колебание земного шара может достигать 20 ГРАДУСОВ, в зависимости от времени дня и от того места, в котором выполнялось измерение. Астрономические измерения исходят из того, что окружность горизонта составляет 360 градусов. В каждом градусе 60 минут, в каждой минуте 60 секунд. Таким образом, поскольку Колебания Чандлера измеряются в СЕКУНДАХ, то они КРОШЕЧНЫ по сравнению с колебанием, которое удалось измерить уже многим людям, по всему миру, в Шотландии, Швеции, Италии, Венгрии, Новой Зеландии, Австралии, Японии, Малайзии, Бразилии, Чили, Канаде, и в разных местах США. Раскачивание Земли, вызванное влиянием Планеты X – это важная новость. Колебания Чандлера в нем теряются, и

фактически это сможет увидеть любой, кто проведет наблюдения и измерения. Поэтому утверждение Мандевилля о том, что Колебание Чандлера стабилизировалось – наивно, и значит запутывает вопрос дезинформацией, либо преднамеренной, либо неумышленной. [и от другого] <http://www.geocities.com/lkp550/space/chanwob.htm> 'Ученые отслеживают Колебания Чандлера более столетия. Его период близок к 433 дням, или, проще говоря, к 1,2 года – то есть это время, затрачиваемое на выполнение одного колебания. На Северном полюсе величина колебания достигает примерно 20 футов.' [и от другого] <http://science.howstuffworks.com/f> 'Так называется перемещение полюса Земли на 0,7 угловых секунды за период, составляющий примерно 14 месяцев.'

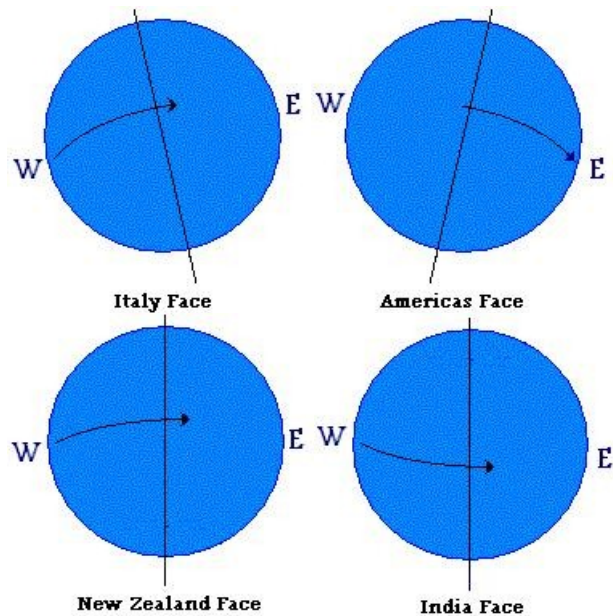

Содействие Дискуссии

записано 12 июня 2004 г.

Если транзита Венеры не было, то все астрономы-любители и наблюдатели этого события должны воскликнуть, – что происходит? Это произвело бы большее воздействие, чем ожидалось? Одно это пробудит массы к тому, что происходит. Представьте, что будет, если каждый астроном-любитель, стремящийся увидеть транзит, его не обнаружит? Боже, их головы повернутся к правительству, и наши официальные лица будут судорожно искать объяснение. Многие станут сомневаться в даваемых объяснениях и действительно начнут верить в Планету X. Зачем же поддерживать статус-кво?

Верховные властители Земли, диктующие финансовые, а следовательно и экономические направления развития путем установки марионеточных глав правительств и благодаря своему контролю над большей частью акций внутри корпораций, а также над главами корпораций, в настоящее время деликатным образом объединились. В прошлом они ожидали побега на Марс или в какое-то другое место вдали от Земли во время спазмов, испытываемых ею при сдвиге полюсов, но теперь поняли, что никакой побег не возможен. Они также пришли к пониманию, только к запоздалому, что подземные пещеры также не безопасны, и таким образом, застревая вместе с обычными людьми на поверхности, они ищут более прочную основу на ней. Первоначальный план состоял в том, чтобы сформировать рабочие лагеря, отобрать из числа народных масс лучших рабочих, превратив их в рабов, и уничтожить остальных, но такой план требует введения в надлежачий момент Военного Положения, и без точной даты начала катаклизмов этот план был также обречен на провал. Поэтому истеблишмент был вынужден заключить, что нужно информировать обычного человека о предстоящих катаклизмах, по крайней мере – к моменту начала подготовки к практическим мерам по выживанию и к последующей жизни, и что понимание народом признаков обратного

отсчета времени до неизбежной катастрофы может привести его в состояние паники.

Произошло радикальное изменение позиции от полного отрицания существования Планеты X к открытому обсуждению такой возможности, и с такой дискуссией мы связываем также отрицаемое до самого недавнего времени инопланетное присутствие. В 1995 г., когда начал работу сайт ZetaTalk, обсуждение в СМИ кругов на полях происходило только в контексте розыгрыша, проделанного мужчинами с помощью досок, при этом не было представлено ни одного из присущих им характерных качеств, таких как развитие наростов и отсутствия отпечатков ног. Теперь же средства информации упоминают о кругах на полях, демонстрируют их фотографии при удивительном отсутствии опровержений. В 1995 г., когда начал работу сайт ZetaTalk, в СМИ было запрещено говорить о наблюдениях НЛО, даже о массовых наблюдениях, или такие упоминания сопровождалась грубыми насмешками. Теперь в средствах информации отмечается наплыв сообщений о наблюдениях и фотографий, сопровождаемых существенными свидетельствами и после этого не следует почти никаких опровержений. В 1995 г., когда начал работу сайт ZetaTalk, мы подчеркивали, что легко применимый подход к введению в обиход таких концепций, как инопланетное присутствие или сдвиг полюсов, сыграл свою роль, так как Элемент Сомнения допускал наличие путей отхода, поэтому можно было избежать жесткого отрицания, бегства путем умопомешательства или реакции сильного страха. По дискуссиям о кругах на полях и по массовым наблюдениям можно видеть, что этот простой в применении метод *работает*.

Желающие возникновения большего количества дискуссий по поводу *возможности* присутствия внутри нашей солнечной системы Планеты X и предлагаемых мер, которые нужно предпринять самостоятельно в случае повторения истории, в настоящее время встречаются с противодействием. Земля регулярно наклоняется и вздрагивает, и те, кто заинтересован в контроле над возникновением паники, не хотят задерживать начало этого процесса, потому что они боятся внезапного качания или наклона, которые сделают ситуацию очевидной. Тогда им будет слишком поздно стараться снизить панику. Но в любой момент сокрытие может разрушиться, у народа вспыхнет гнев, ярость от того, что им лгали, и чтобы избежать этой ярости, направленной к настоящим Хозяевам Marionettes – к богатой элите, нужно направить эту ярость в сторону выбранных козлов отпущения. Очевидными кандидатами являются НАСА и Администрация Буша, которые будут отчаянно сопротивляться стаскиванию со своих высоких постов и отбиваться от разгневанных налогоплательщиков. В фильмах-катастрофах наоборот, народу не лгут об обстоятельствах, даже слегка угрожающих жизни. Представьте себе ярость тех, кто недавно купил недвижимость с видом на море, поместил свои сбережения на Фондовый Рынок или поменял работу на ту, которая требует дальнего перемещения на большое расстояние от дома. Изменится ли их позиция, если они узнают о возможности *быстрого* наступления катаклизмов? Маловероятно, что они пассивно примут продолжение сокрытия.

Вообразите время, когда истеблишмент – богатая элита – отпустит пальцы мертвой хватки, которой они сдерживали средства информации, и займет другую позицию, начав ускоренное образование во многих странах и в выпусках главных средств информации, – именно такой результат может быть вызван внезапной яростью из-за отсутствия транзита. Поможет это или помешает? Мы, Зеты, и многие наши партнеры после многих обсуждений на Совете Миров пришли к заключению, что в это время будет полезен сильный элемент сомнения. Если в СМИ *будут* проходить обсуждения, публика уже *насторожится* и подумает о своем спасении и о том, как вовремя уйти в безопасные места, тогда доказательство, что Планета X находится близко, будет воспринято совсем по-иному. А если допустить, чтобы штаб-квартиру НАСА заполнил истеричный гнев, который поднимется к Белому Дому до того, как начнется кампания в СМИ, это сыграет *на руку* сокрытию, уведет его еще дальше в подполье, возведет стены противодействия, затруднит

принятие решения теми, кто опасается возмездия, и не будет продуктивным. Надеемся, вы поймете, что, как с позиции Пробуждения, так и с точки зрения доказательства такой элемент сомнения может облегчить задачу.

Большинство населения, не имея в руках какого-либо надежного доказательства, могло бы проголосовать за то, что оно верит в реальность инопланетного присутствия, что где-то в другом месте Вселенной возможна разумная жизнь. Пробуждение направлено на то, чтобы при восприятии инопланетного присутствия уровень комфортности населения постепенно возрастал, а истеричные религиозные лидеры не сжигали у столба контактеров, которые являются угрозой для их сферы влияния.

ZetaTalk: Элемент Сомнения

Признаки Времени #886

Из-за НЛО Армия Португалии Находится в Состоянии Боевой Готовности [4 июня] '*Португальская пресса объявила, что BBC находятся в состоянии боевой готовности, так как во вторник множество людей видели НЛО. Португальский НЛО описан как бесшумный, светящийся объект, испускающий белый дым. сообщил Пауло Лагарто, представитель национального управления воздушным движением (Navegacao Aerea de Portugal, NAV) ... Геолог Жозе Фернандо Монтейро сказал, что НЛО не был метеоритом, ... Европейское Космическое Агентство сообщает, что это был не спутник.*' [И из другой страны] '*В Южном Девоне, в Великобритании, на коммутатор газеты Геральд Экспресс буквально нахлынули звонки от людей, видевших сигарообразный НЛО. Отставной инженер компании British Aerospace Рой Даттон в течение 20 минут отлеживал объект через мощный телескоп.*' ...

Признаки Времени #830

Видеозапись Мексиканских ВВС вызвала Шум по Поводу НЛО [11 Мая] '*BBC Мексики обнародовали видеосъемку, на которой, по мнению эксперта по НЛО, было 11 снятых инфракрасной камерой невидимых неопознанных летающих объектов, сновавших вокруг самолета-наблюдателя. Агентство Рейтер, которому было предоставлена видеозапись, получило подтверждение Министерства, что она была снята ВВС 5 марта*' ...

Признаки Времени #829

UFO in Scotland [May 12] '*Несколько человек сообщили о наблюдениях в прошлую среду около 8.45 утра в районе, мимо которого они проезжали, огромного серебристого объекта. Он казался серебристым и походил на тарелки, которые бывают у телевизионных передатчиков.*' ... [и из другого источника] В Польше сфотографирован ярко светящийся НЛО [12 Мая] '*Внизу приведена фотография неба над городом Жежувом, Польша.*' ...

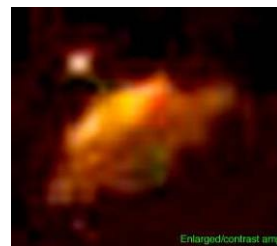

Признаки Времени #813

Иран Лихорадит от Летающих Тарелок, Предположения Сыплются Как Из Рога Изобилия [28 Апр] '*В последние несколько дней Иран захлорудило от многочисленных наблюдений летающих тарелок. На первых страницах красовались причудливые карикатуры инопланетных космических кораблей. Государственное телевидение в среду показало искрящийся белый диск, заснятый, как сообщается, во вторник ночью над Тезераном. ... Газеты и информационные агентства сообщили, что во вторник ночью в восьми городах люди высказывали на улицы, чтобы полюбоваться на пронизывающий облака и опускающийся из них яркий неземной свет.*'

В какую сторону?

Во время Преображения, администраторов вашей галактики беспокоят следующие проблемы. Они должны определить, какая ориентация победила на этой планете. Вы можете с удовлетворением узнать, что в настоящее время считается, что население Земли победоносно движется в сторону ориентации Службы Другим, как и ожидалось. Следовательно, движение существ к планете, которая будет их следующим домом, развивается в следующих направлениях.

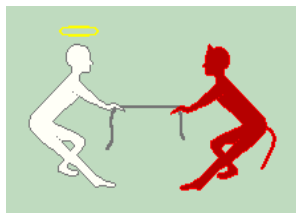

- Если личность принадлежит ориентации Службы Другим, то она будет поддерживаться в стремлении остаться в своей инкарнации во время и после катаклизма. Это надо понимать так, что она будет поднята, временно и в бессознательном состоянии, во время катаклизма, с тем, чтобы личность не была уничтожена и тем самым не закончила своей инкарнации. Новые рождения на Земле будут все больше предоставляться тем, чья ориентация – Служба Другим. Но сейчас еще эта проблема не стоит, т.к. пока что разыгрывается другая драма. Например, некоторые личности близки к определению своей ориентации и им будет предоставлена инкарнация с тем, чтобы окончательно определить свое решение.
- Если личность принадлежит ориентации Службы Себе и достаточно ориентирована для включения в группу Службы Себе, тогда по окончании инкарнации личность мигрирует на планету, являющуюся домом ориентации Службы Себе. Если, однако, личность близка к решению, но не склонна сознательно проявиться для включения в группу, то ей будет гарантирована еще одна инкарнация, чтобы завершить процесс принятия решения. По этой причине вы наблюдаете как грубы многие молодые люди. Они сделали свой выбор.
- Если личность очень далека от принятия решения, а мы должны предупредить, что предоставлялось много инкарнаций для каждой личности, чтобы вооружить ее достаточной информацией по принятию решения, то в этом случае личность будет подготовлена к перемещению на другую планету, которая станет ее домом. Но это не будет искаженным опытом. Недоразвившейся личности будет дано духовное сопровождение и это путешествие будет произведено в колоне любви. Также, как многие недоразвившиеся личности на Земле произведут такое же путешествие, личность будет не одна и не без компаньонов, разделяющих те же воспоминания. В настоящее время, а также и в будущем, большое число личностей вашей Земли проделывают это путешествие, когда инкарнация завершается.

Чупакабры

В течении предыдущих тысячелетий, когда борьба за душу человека свирепствовала, была жаркой и тяжелой, те, кто находятся в ориентация Служащих Себе многократно пытались нарушить баланс, спуская своих собак на людей с целью запугать их. Так было с драконами и летучими мышами-вампирами с большими лысыми головами, которые были доставлены на Землю и спущены с привязи на несчастное население. Разозленные толпы, инстинктивно охотящиеся за этими существами внеземного происхождения – эти короткие эпизоды живут в легендах о драконах и вампирах. Теперь это – Чупакабры – обезьяны с низким уровнем интеллекта, которые предпочитают питаться не мясом, а телесными соками. Несколько сотен их было выпущено на Землю, приблизительно столько же, сколько в свое время было драконов и летучих мышей-вампиров. Сегодня, в отличие от Чупакабр, на планете *нет* живущих инопланетных свор собак, а Чупакабры вырождаются.

Так же, как и с другими карами, эти существа не могут нападать на человека пока не получают разрешение от людей, но некоторые люди, которые приходят к заключению, что они беззащитны, *дают* это разрешение, отказываясь от борьбы. Как Чупакабры были зарегистрированы и почему Совет Миров допустил их появление и тем самым нарушил Правило о Невмешательстве? Когда мы заявляем, что Земля и ее будущее в руках людей, это и является причиной *почему* Чупакабры появились – это существо не только одного, но многих людей, которые близки к соединению с инопланетянами ориентации Служащих Себе. По существу, они надеются выиграть лучшее место в своем будущем доме, запрыгнуть выше чем дно в неофициальной иерархии, но с ними будет сыграна шутка. Они используются, отдавая силу своего Зова инопланетянам ориентации Служащих Себе для их посещений, та же ситуация приводит к появлению Чупакабр.

Однако, так как Чупакабры имеют инопланетное происхождение, к ним применяются ограничения. Пока человек не позволит, не уступит по существу, они не могут нападать на человека. Это связывает решающие ресурсы Служащих Себе, так как Чупакабры находятся в 3-й Плотности, а их Служащие Себе инопланетные дрессировщики более того должны медлить в отношении их господства, хотя и с ограниченной невидимостью для людей. Эти дрессировщики, часто известные как инопланетная форма жизни Дино, были замечены людьми во время напряженных моментов, когда обычное предостережение оставить наблюдения инопланетян в подсознании повторно имело место в отношении атлетических Чупакабр. Если бы не было ограничений, такие уловки бесконечно применялись бы Служащими Себе, которые не имеют чувства честной игры.

Чупакабры, когда умирают, собираются и убираются, так как ужасающий миф теряет свое магическое значение когда мертвое тело можно ткнуть ногой и препарировать. Но что более важно, мертвые Чупакабры могут быть потенциально идентифицированы как *неземные* существа, а это убирает Элемент Сомнения. Таким образом, Совет Миров постановил, что они *не* могут быть оставлены где-то, и в этом смысле должны прибегнуть куда-то, так как это потенциально могло бы качнуть баланс сил в сторону лагеря Службы Себе. Как слухи о массовых посадках, которые *не* произойдут и которые даже не разрешено инсценировать инопланетянам, такие мертвые тела и впутывание в это вреда, исходящего от рук инопланетян, сильно использовались бы Служащими Себе инопланетянами. Таким образом, сохранение баланса между Служащими Себе и Служащими Другим для людей по прежнему означает возможность принять решение 3-й Плотности (о выборе ориентации – *прим. пер.*), и это правило соблюдается.

Они возможно исчезнут, количество их появлений постепенно уменьшается, так как Служащие Себе, имеющие отношение к Земле, заняты другими делами, проигрывая борьбу за Южно-американский Континент. Мы, Служащие Другим Зеты, способны рассказать вам об этой уловке с населением Земли, но мы также *не* обсуждаем здесь намерения Служащих Себе инопланетян, которые во всяком случае были уже замечены людьми своей акцией с Чупакабрами. Тем самым мы не нарушаем Правил Контактных.

Многочисленные Войска

Люди предполагают, что на любом поле сражения, победит сторона, имеющая большую армию. На протяжении почти всей истории человечества войны выигрывались генералом, имеющим большее войско, участвующее в битве, или больше наемников или дубинок. Чьи люди остались стоять после того, как пыль улеглась – тот и победил. В течении последних нескольких веков это понятие постепенно переходит в концепцию о сверхоружии. У кого еще остались пули и ружья после того, как пыль улеглась – тот победил. Но вне зависимости от того, что подсчитывается в людских войнах, количество имеет значение. В отличие от 3-й Плотности, числа не имеют значения в 4-й

Плотности, так как битва выигрывается или проигрывается не числом солдат на поле, но силой преданности делу, которую соединяют *количество* участвующих. Один единственный человек может противостоять большинству и повернуть направление, не так ли? Вспомните Махатму Ганди, Жанну Д'Арк или Абрама Линкольна. Было их много? Не будь их, битва могла бы иметь другой исход.

Точно так во время Преображения Земли влияние любой группы или отдельного индигено не может измеряться в числах. Это разные вещи, влияние скорее духовное, чем физическое. В каком направлении двигаться Земле не будет решаться на основе мускулов или пуль или даже на том, кто устоит или нет. Все могут умереть и победить или все могут остаться жить и проиграть. Битва на Земле во время Преображения сфокусирована на ориентации каждой сформировавшейся личности. В этом мудрая и сильная личность ориентации Служащих Другим может, даже без инкарнации, фактически влиять на миллионы. Так же, как тысячи Служащих Себе, делающие все для того, чтобы влиять на отдельную человеческую душу, могут потерпеть крупную неудачу. Количество ничего не значит.

Душа Континента

Южная Америка является целью Служащих Себе, но эта битва еще не проиграна. Идет напряженная борьба со множеством существ, которые отвечают на Зов тех, кто там живет. Нет необходимости говорить, что большинство существ, отзывающихся на это бедственное положение, это Служащие Другим, которые доминируют во Вселенной и имеют ресурсы. Борьба принимает множество форм, от скрытых совещаний с теми, кто дал Зов, до активных схваток между группами инопланетян. В силу условия, что все встречи с инопланетянами должны происходить только в подсознании, чтобы не увеличивать уровень беспокойства на земле в настоящее время, битвы между инопланетянами из ориентаций Служащие Себе и Служащие Другим, *не* являются тем, в чем люди уверены, за исключением тех случаев, когда они косвенно принимают участие. Общаясь телепатически во время формальных встреч, Служащие Другим связывают ресурсы и энергию Служащих Себе, в то время когда другие их соратники всегда готовы к контакту с людьми, дающими Зов.

Примечание: текст ниже добавлен во время прямого общения с Зетами на сессии IRC 29 июня 2002 г.

Группы Служащих Другим *выиграли* битву за южноамериканцев, но еще не все негодование от такого их решения исчезло. Сейчас в фокусе интенсивная борьба в Африке и кажется там также проявляется тенденция к движению в сторону лагерей Служащих Другим. Так как все группы инопланетян Служащих Себе заинтересованы в захвате хотя бы одного континента на Земле для продолжения привлечения новообращенных вплоть до момента завершения Преображения, и они двигают свои войска на передовые линии, где они больше всего нужны, поэтому Южная Америка оставлена *людям*, которые надеются на противоположное. Много битв, даже в прошлом, были совместными усилиями людей и инопланетян. Примерами команд Служения Себе являются нацисты, когда Служащие Себе инопланетяне совещались с ними и предлагали как евреям и другие, рассматривавшиеся высокомерной элитой как нежелательные элементы, могли быть введены в состояние безнадежности, — лучшее, что толкало бы их в сторону Службы Себе. Примером работы команд Служения Другим является рождение США как демократии, как это подчеркнуто в книге Оаспе (Oahspe), где было сообщено, что пули были пойманы руками инопланетян/ангелов, поэтому те люди, боровшиеся чтобы создать США как демократию, смогли преуспеть в этом. Даже сегодня Служащие Другим инопланетяне встречаются на кораблях с целыми *группами* человеческих контактеров, все из которых работают вместе, помогая Служащим Другим инопланетянам.

Таким образом, недавно, Америки и Африка видели эти усилия Служащих Себе. Увечья скота в США были в основном совер-

шены людьми, передвигавшихся в черных вертолетах без маркировки, которые были закуплены и все это было организовано элитой, *не* желающей чтобы публика в США заключила Служащих Другим инопланетян в объятия как космических братьев. Это провалилось, эта кампания считается неудавшейся Служащими Себе инопланетянами, которые переместились в Южную Америку и Африку, а без помощи инопланетян люди не могут создать впечатляющие увечья, поэтому это также *прекратилось*. Сейчас, в Южной Америке, обиженные люди хотят применить свои руки к этому. В Южной Америке была часть стран в ориентации Служения Себе, где хорошо принимали нацистов, и это те оплоты, которые пытаются вести публику к безнадежности. Какова же цель этого, если они являются людьми, а не инопланетянами, и они не осведомлены о последующей жизни в мирах Службы Себе? В общем, те, кто сотворяет эти обманки, хочет, чтобы люди трепетали от ужаса, были испуганы, чувствовали необходимость держаться за своих человеческих руководителей. Как *подзадорить* их население чувствовать себя счастливым, идти по жизни с надеждой в сердце и, особенно, говорить об инопланетянах с интересом? Эти человеческие усилия провалятся, так как весь истеблишмент скоро ощутит свои руки занятыми другими проблемами, о которых ему надо позаботиться, и их любимцы все чаще будут ошибаться, так что станет *очевидным*, что за этим всем (увечьями скота — *прим. пер.*) стоят люди.

Примечание: текст ниже добавлен 21 декабря 2002 во время прямого ZetaTalk на сессии IRC.

В прошлом, в начале существования MJ12, Служащие Себе инопланетяне прибыли первыми и имели больше влияния. Как и с Нацистами в прошлые времена, у них были свои адвокаты, которые продолжали давать Зов к этим инопланетянам. Это решение личности, но основной линией, которой придерживаются Служащие Себе инопланетяне отвечая на Зов такого масштаба, является проведение времени наилучшим образом. Что будет выгодно, что победит, так как *их* надсмотрщики ожидают хорошей отдачи от их усилий, а наказания нелегки. Соединенные Штаты раньше были местом, где производились увечья рогатого скота, сейчас прекратившиеся и сохранившиеся только в Южной Америке. Любая надежда на победу Служащих Себе на Северо-Американском континенте была потеряна много лет назад, и Южно-Американский континент также считался потерянным для Служащих Себе. Таким образом, Буш старший и другие, кто тесно связан со Служащими Себе инопланетянами в прошлом не имели успеха, были покинуты, хотя они вряд ли согласились бы с этим и продолжают пытаться. Это не то, что *они*, люди, изменили, это просто на их Зов обратили мало внимания и не предоставили ресурсов.

Бразильский Розуэл

Южноамериканский континент втянут в "перетягивание каната" между пришельцами из Служащих Себе и Служащих Другим. Эти группы вступили в бой друг с другом и в некоторых случаях применяются экстремальные меры. Души людей подвергаются влиянию с тем, чтобы вызвать страх и неуверенность в себе фальшивыми историями об ослабленных контактерах, которым делается дренаж крови и требующих шоковой терапии. Фальшивые истории создают *впечатление* о пускании крови контактерам, которые фактически были только симптомами. Эти эпизоды являются результатом посещений Служащих Себе, когда их контактеры, давая Зов, сами разрешают им унижать себя согласием на такое обращение. Без этого согласия любое физическое изменение контактеров и даже посещение их невозможно. Человек управляет ситуацией. Однако в соответствии с целью Служащих Себе инопланетян, слухи об истекающих кровью и ослабевших контактерах продолжают распространяться.

Шокирующий сценарий, который был выбран, тот же, что и в случае с Розуэллом, когда людям дается представление, что инопланетяне *ранимы*, могут чувствовать боль и могут нуждаться в помощи и сожалении людей. Когда такая ситуация

прямо не противоречит истории об истекающих кровью и ослабевших контактерах, она имеет эффект отрицания этой истории в точности как если бы ситуации с больными контактерами не была известна. Их история может интерпретироваться различным образом, например ссорами людей, перепалкой влюбленных и слабостью, приходящей от крайностей, например. Поэтому слухи о ранимых инопланетянах будут проверкой значения общественного мнения в этом направлении, а не в направлении мнения о доминировании инопланетян. Так Служащие Другим *выигрывают* борьбу за общественное понимание, и сожаление и сомнение заменят страх.

Конечно, чтобы вызвать сожаление и сомнение, нужна боль, ранения и отчаяние. Так же, как в Розуэлле, несколько инопланетян решили принести себя в жертву и подвергнуться насилию и ранениям, боли и смерти, во имя достижения этого исхода. Так же, как и в Розуэлле, этот корабль умышленно разбился, но в отличие от Розуэлла, всем полагалось погибнуть при катастрофе, большинство пришельцев были живы и находились в жалком положении. Они сделали это и их страх был не наигранным, так как они были ранены и находились в ужасе. В соответствии с планом, они встретили разговорчивых и впечатлительных детей, которые рассказали историю каждому, кому только могли, как и ожидалось. Откровенные и невинные, эти свидетели никогда не сомневаются, и так как УФОлогия UFOlogy сегодня *организована*, пикантные подробности происшествия были перехвачены прежде, чем они могли быть тщательно спрятаны и приглушены. Так, тщательное сокрытие, которое было осуществлено в соответствии с тактикой хорошо известной в Бразилии, только добавило реализма ситуации.



Бразилия, 3 августа 1997 г.

Довольно любопытно, что все нападения происходили в коровниках, сараях или загонах, которые были надежно блокированы.

Пуэрто-Рико, 1999 г.

Загадочное существо лучше всего может быть описано как результат скрещивания между одним из "Серых" инопланетян и земного животного типа дикобраза или кенгуру из-за присутствия опускающихся вдоль спины игло-подобных выступающих частей и чрезвычайно мощных задних ног, которые дают ему возможность в один прыжок запрыгнуть на дерево.

Чили, 11 мая 2000 г.

На взгляд оно имеет высоту около 1,5 метра (4 фута), выглядит, как большая обезьяна с длинными когтистыми лапами, огромными выступающими изо рта наружу клыками, а также с парой крыльев.

Никарагуа, 2000 г.

Существо размером с собаку имело голову, напоминающую голову теленка, и небольшие лапы. Зоолог Джиоконда Чавес, которая его исследовала, сказала репортерам газет, что существо имеет гладкую кожу, наподобие той, которой покрыта летучая мышь, длинные когти и гребень, как у крокодила, проходящий вдоль его спины.

Останки Чупакабры

записано 15 октября 2004 г.

Когда появились первые репортажи о Чупакабре, мы заявили, что эти существа Сродни драконам или летучим мышам-вампирам старинных времен, занесенным на Землю стремящимися увеличить для себя урожай новобранцев Служащими Себе, чтобы запугивать людей. Страх, ужас увеличивает сосредоточенность на себе, и поэтому является инструментом, используемым Служащими Себе для подталкивания молодых душ в этом направлении. Перенесенные на Землю и выпущенные над деревьями бессловесные создания, Чупакабры использовали с этой целью, в конечном счете в прошлом вымерли, поскольку Земля для них не родная, и они страдали от инфекций и неподходящего питания. Что означают недавно обнаруженные в Мэриленде и Техасе мертвые тела молодых и изголодавшихся Чупакабр? Они означают, что их укротители сбежали и больше не пытаются захватить континент Южную Америку, как было в случае, когда начались происшествия с Чупакаброй. Совет Миров потребовал, чтобы укротители – Служащие Себе инопланетяне, которые выпустили их на волю, гарантировали, что Чупакабры не нанесут людям вред, кроме случаев, когда человек, который должен всегда иметь контроль над ситуацией, в сущности, даст на это разрешение. Поэтому эти инопланетяне, искренне заботившиеся о своих военных псах, вынуждены были из-за неудачи покинуть Землю, чтобы соблюсти правила, поскольку при отказе это сделать они были бы помещены в изоляцию. Но так или иначе покинув ее, Служащие Себе, которые не славятся своей заботой об окружающей среде и не имеют какого-либо чувства ответственности, вряд ли будут рыскать в поисках бывших на их попечении *молодых особей*, которые могли иметь потомство, чтобы забрать их всех с собой. Поэтому они и обнаруживаются, инфицированные и страдающие от недоедания, озадачивая тех, кто наткнется на их останки и не может отнести их к какому-либо известному на Земле виду.

Признак #1187

Еще одна Техасская Чупакабра? [14 октября] 'У местных экспертов-зоологов настали трудные времена – они пытаются идентифицировать странное на вид животное, в пятницу убитое в округе Анжелина (Angelina) – животное, выглядящее жутко, похожее на пока еще не идентифицированную "Эллендорфскую тварь", ранее в этом году убитую около Сан-Антонио. Сине-серая кожа животного почти не имеет волос и на вид покрыта чешоткой. При внимательном взгляде на чертания пасти животного обнаруживается сильный неправильный прикус и четыре огромных клыка, а сзади истощенного тела животного – длинный, подобный крысиному, скрюченный хвост. Оно было безволосое, имело сильный неправильный прикус, а его когти были слишком длинны для собаки. Передние лапы животного были намного меньше, чем задние. С тех пор, как ранее в этом году хозяин находящегося неподалеку ранчо выстрелил и убил одно из животных, находящаяся в Сан-Антонио телестанция WOAI-TV передала несколько рассказов о так называемой "Эллендорфской Твари". Животное, изображенное на веб-сайте телестанции www.woai.com, выглядит жутко, оно похоже на то, что было обнаружено в Поллоке (Pollok). Хозяин ранчо из Эллендорфа, расположенного к юго-востоку от Сан-Антонио, убил животное вскоре после того, как за один день исчезли 35 его куриц. Животное было также почти лишено волос, сине-серой окраски и с четырьмя большими "клыками". Телестанция сообщила, что ткани животного были посланы на исследования ДНК, и что полные исследования займут еще несколько недель. Сообщения об об-

наружении подобных животных поступали со всей страны, от Калифорнии до Мэриленда.’

Научная фантастика

Средства массовой информации – фильмы, книги и телевизионные передачи – часто изображают аспекты Преображения, но это воспринимается публикой как фантастика. Один из таких аспектов – борьба между добром и злом, как это изображено в сериале *Звездные войны*, который довольно точно отражает определение духовной ориентации, которое должно быть сделано во время 3-й Плотности. В *Звездных войнах* более изображается физическая борьба, чем духовное решение, но борьба выиграна по основным пунктам благодаря духовному решению – молодой Скайвокер перед лицом своих страхов протестует против всех форм унижения; Дарт Вадар спасает свою душу в последнюю минуту, прося о помиловании, сомневаясь в своем сыне и подавляя в себе все сомнения; Ханс Соло, независимый и способный к самозащите, присоединяется по зову сердца к спасению друзей, рискуя всем; моральное рабство тех, кто служит Империи снизу и тактика террора, используемая Мастером для принуждения к подхалимству. Не служат ли такие действия примером людям 3-й Плотности, находящимся на духовном перекрестке?

Другие аспекты Преображения изображаются в средствах массовой информации – это различные формы жизни во Вселенной, степень населенности во Вселенной, межпространственные или, как они их называют, различные сдвиги плотности, быстрое передвижение в космосе и путешествия во времени. Эти аспекты искажаются показом в основном гуманоидных форм жизни, планет с сушей и свободным передвижением во время путешествий во времени – все они являются неправильным предположением. Однако их общее содержание в основном играет преобразовательную роль. Как писатели и кинематографисты приходят к концепции, которая отражает будущий мир? Были ли они инспирированы? Без сомнения. Избранные творческие личности среди писателей и артистов, которые дали Зов и достаточно заинтересованы и талантливы, были взяты в путешествие по Вселенной для прямого ознакомления с формами жизни, условиями на других планетах и соглашениями между Служащими Себе и Служащими Другим. Они изображают в человеческих понятиях то, что они увидели.

Умершие

В большой мере в течение Пробуждения, люди переживут контакты с сущностями, прежде воплощавшимися членами их семей или друзьями – с умершими. В настоящее время случаи внутренних видений умерших родственников или друзей бываю от время Окосмертного Опыта или в пределах нескольких минут после смерти любимые появляются, чтобы просто сказать до свидания, потом эти видения начнут происходить и вне этих ситуаций. Эти видения – результат связи духа с духом, записываются в подсознание и оттуда вызываются в сознание в манере, в которой человеческий мозг может понять. Эти, прежде воплощавшиеся сущности, никоим образом не имеют свою прежнюю форму или вид, но запоминаются в мозге таким способом из-за мысленных связей, которые соединены с мыслями об умерших любимых. Если дух прежде воплощался как приезжавший Дядя Джо, то в памяти сохраняется один кадр этого визита с видом Дяди Джо и его голосом, то есть просто ячейка мозга, где сохранилась память о Дяде Джо.

В процессе проходящего сейчас Преображения, сущности, которые сделали свой выбор ориентации и неопределившиеся сущности одинаково хотят сказать последнее слово любимым прежде, чем перейти в следующее воплощение. Если они твердо решили выбрать Служение Другим, они могут захотеть поспособствовать другим в этом направлении. Если они неопределившиеся и знающие, что они будут перемещены в мир дале-

ко от Земли, они могут захотеть сказать до свидания или выразить одобрение любимым, которые, как они знают, совершат такое же путешествие. И они твердо решили выбрать Служение Себе, они могут захотеть обратиться к прежней когорте и сказать слово для выбора ориентации с тем, чтобы быть менее одинокими в потенциально внушающей беспокойство среде.

Люди, посылающие Зов, таким образом все больше будут замечать, что они общаются не только с инопланетянами, но и с мертвыми. Это увеличение не из-за какого-либо изменения в правилах Совета или в процессах в инопланетных группах, посещающих Землю, а является следствием осведомленности, которую имеют умершие при Преображении, которое сейчас происходит. В прошлом, мертвые ожидали следующих воплощений, чтобы следовать прошлым моделям. Теперь они знают другие способы.

Пересекающие

Пересекающие – чарующее шоу для многих и по хорошей причине. Джон Эдвардс (John Edwards) искренне говорит с духами, мертвыми, и научился этому опыту из ощущений своего раннего детства, о которых он не говорит. Душа может говорить с другими душами, инкарнированными вокруг них в семье, и также может говорить с мертвыми. Это описано в человеческой литературе, как явление привидений, или временами, когда душа ощущается в комнате, хотя и не видима. Те, кто признают эти ощущения позволяют себе быть открытым для этой возможности и, таким образом, позволяют душе усовершенствовать разум в этом отношении. Все люди с сильными душами имеют этот потенциал, но не многие развивают его. Эдвардс пережил тяжёлые потери в своём детстве и с большим намерением добился вступления в контакт с теми, кого он потерял. Он позволил себе пережить то, что было утешением для него и, таким образом, в детстве стал опытным в этом виде коммуникации. Это не обман, и это вероятно не станет таковым, вследствие природы коммуникационного метода тех, кто решительно Служит Другим.

Заболевание

С приближением Сдвига Полюсов население все больше будет заболеть. Эти заболевания будут принимать форму часто встречающихся болезней, таких, как подавленная иммунная система, но также появятся новые загадочные болезни, неизвестные до сих пор человеку. Что же происходит? Птицы, использующие для ориентации магнетизм, сбивы с толку, летя в неправильном направлении, и те же процессы воздействуют на иммунную систему, так же, как и на все другое. Изменения в ядре Земли были причиной таких экстремальных погодных условий, как Эль Ниньо, а также является причиной появления белых бизонов и видоизмененных лягушек. Эти изменения также влияют и на человека. Не только тело нуждается в адаптации к меняющейся окружающей среде, где все больше является неизвестных человеку радиоактивных элементов, различные инфекции также изменяют свое поведение. Примером этого может служить тот факт, что в других обстоятельствах те же инфекции могут быть безопасными для здоровья. Микробы – в движении. Их носители – в движении. И люди стоят перед лицом заболеваний, которые настолько странны, что не освещаются в медицинских журналах.

Часто – это решение человека, а также животных, – просто не упорствовать. Они чувствуют, что впереди очень тревожные времена. Вероятно они будут вынуждены бороться и не смогут, и они просто покоряются. Они позволяют себе заболеть. Это случилось и в лучшие времена, когда доктора встречались с болезнями, которые не должны быть фатальными для пациента, однако пациент умирал, но также были и другие ситуации, когда безнадежный пациент поражал докторов своим выздоровлением. Так, решение жить или умереть, имеет большую роль.

С приближением Смещения Полюсов такой вид недомогания будет постепенно возрастать, влияя на слабого и подавленного прежде всего, как это происходит со всеми болезнями. Когда иммунная система подавлена, как это случается при плохом питании или когда тело находится в ослабленном состоянии в результате серии заболеваний, а также у тех людей, ставших подавленными, болезнь может быть агрессивной и молниеносной.

Вы будете наблюдать больше болезней, странных болезней, от микробов, переносимых насекомыми и распространяемых в тех местах, где обычно их не бывает. Это не значит, что болезнь распространена умышленно. За исключением немногих примеров, 90% болезней и бедствий, которые произойдут, будут носить естественный характер. По причине изменений, завихренных в ядре Земли, они будут продолжаться до Смещения Полюсов. Голод в результате неурожая и странная, неустойчивая погода дополнит эту картину. Вымирание, ожидающееся после Смещения Полюсов, произойдет раньше в некоторых местах Земли. Конечно, Разрушения после Сдвига Полюсов будут очень существенными. Большинство смертей, которые произойдут в результате Смещения Полюсов произойдет не от первоначального воздействия, а по причине болезней, распространения микробов и латаргической депрессии, окутывающей человечество.

Примечание: текст ниже добавлен 7 декабря 2002 г. во время прямого ZetaTalk на сессии IRC.

Как мы писали еще в 1995 году, человечество и животные будут все больше болеть в течении лет и месяцев, предшествующих сдвигу. Из-за изменений климата микроорганизмы перемещаются в новые места обитания, люди и животные находятся под влиянием стресса из-за земных изменений так же, как и из-за изменений климата. Существует много неизвестных людям микроорганизмов, которые станут более агрессивными, включая новые штаммы, неизвестные ранее. Аналогично, сбившие с толку животные будут мигрировать в неправильные места, становясь ослабленными и более уязвимыми к микроорганизмам, что будет вызывать новые болезни. Все это, предсказанное ранее, уже осуществляется, но с каждой новой вспышкой нам задают вопросы, в чем же была причина этого? На круизном корабле была желудочная инфекция или пищевое отравление, вызванное отвлекшимся заведующим складом, и это не выходит за рамки наших предсказаний о людях, все больше и больше допускающих ошибки в повседневной работе, и вызванные подсознательной тревогой и неудачами их правительств, происходящими перед приближением часа сдвига. Более того, отдельные личности на корабле говорили больше друг другу, или возможно имели интимные связи из-за общего беспокойства, о чем в прошлом даже нельзя было и подумать. Иммунитет каждого человека понижен, и для многих групп требуется гораздо меньше усилий чтобы быть инфицированным. Если один из членов семьи не моет руки, то он способен заразить всю семью, и т.д. Это всего лишь часть из того, что было предсказано и все это будет лишь усиливаться из-за отчаяния людей, изменения климата и понижения иммунитета у людей.

Азиатская Эпидемия Гриппа

записано 30 января 2004 г. во время шоу Лу Джентайла

Если заболевания, которые обнаруживаются и у диких, и у домашних животных, как предсказывали Зеты, увеличиваются, то насколько долго после прохода иммунные системы будут оставаться ослабленными, и будут ли эти типы болезней продолжаться представлять для людей опасность, так как коровье бешенство, например, стало проявляться много лет назад? Есть ли связь между восприимчивостью животных к этим болезнетворным микробам и Планетой X?

В начальный период работы сайта ZetaTalk мы заявили, что по мере приближения сдвига Заболееваемость будет возрастать. Тогда же мы утверждали, что это будет происходить из-за нескольких факторов, прежде всего – из-за ослабления иммунных

систем, а также из-за приспособляющихся микробов (в обычных условиях не патогенных, но способных такими становиться, если иммунитет организма ослаблен), которые из-за беспорядочного характера погоды будут мигрировать в новые окружающие среды. От них будут страдать все существа – и человек, и точно также домашние и дикие животные, а поэтому за распространение этих микробов в новые окружающие среды могут быть ответственны все. Происходили засухи и ливни с последующими наводнениями, вызывающими миграцию диких животных. Возникновение новой болезни, вызванной микробами, которые существовали все время, – это явление, в основном, не новое. Свиной или птичий грипп, вызванный перешедшими от животных к людям и видоизменившимися микробами, – не новы. Во всем мире свирепствует голод, вследствие чего обычно недоедают люди, стада животных и дикие животные. Люди обеспокоены заботами, и поэтому как правило стараются есть комфортную пищу, а не соблюдать правильную диету, из-за этой же тенденции страдают даже дикие животные, которые слишком встревожены или неспособны есть свою обычную пищу. Все это подавляет иммунную систему.

Дополнительное давление на иммунную систему оказывают излучения из завихренного ядра Земли и сдавливаемых пластов скальной породы. Если скала по своей природе выделяет радон, а скальная порода, оказавшаяся под давлением и стоящая на пути землетрясения, испускает радиоволны, которые могут быть обнаружены находящимися поблизости радиоприемником как статические помехи, то терзаемая кора Земли и испытывающее возрастающую циркуляцию ядро сообщают людям и другим существам, передвигающимся по Земле, о начавшемся изменении, и это изменение имеет стрессовый характер. Переменная погода создает для тела почти непрерывный стресс. При намерении людей выжить в наступающие времена нужно и должно делать все возможное, чтобы есть надлежащую пищу, но *самый важный* компонент сильной иммунной системы – это позиция. Меньше думайте о наступающих временах как об угнетающем бедствии, и смотрите мимо них на будущее, которое в конечном счете будет для оставшихся в живых намного лучше, чем настоящие времена. Жизнь на Земле изменится, став очаровательной, цветущей и приносящей душевное удовлетворение, выжившие будут поддерживать друг друга и Землю, которая превратится в дом для пришельцев с высокими технологиями.

Болезни из-за Излучений Ядра

записано 16 ноября 2005 г.

С самого начала работы сайта ZetaTalk, с первых его дней мы упоминали, что излучения ядра Земли иногда будут подвергать людей напряжению. Это – не нечто такое, что может быть замечено, поскольку эти излучения невидимы для человека. Что позволяет животным почувствовать, что приближается землетрясение? Те электромагнитные излучения Земли, которые человек игнорирует или не может легко ощутить. Но возникают не только они. В течение лета 2003 г. многие отмечали странное утомление, которое ощущалось только в течение дня, пребывая на Солнце. В то время мы объяснили, что Планета X, прибывшая с этого направления, создает в исходящих от Солнца потоках материальных частиц завихрения. По этим же причинам на Земле в это время возникало множество случаев отключения электроэнергии.

Сейчас Земля входит в подобный период, когда Северный Полюс Планеты X отклоняется, поворачивается по кругу, направляясь в сторону, противоположную от Солнца, создавая период темноты, длящийся 3 дня, который неизбежно испытают жители северного полушария Земли. Этот поворот не только медленный, он немного неравномерен, поэтому он создаст некоторое дрожание и заставит Землю почувствовать силу потока приходящих и идущих магнитных частиц из этого брандспойта, которым является Северный Полюс Планеты X, а затем это прекратится. Часть этого периода будет сопровождать отклонения электроэнергии, так как излучения ядра будут испыты-

вать возмущения, и *все* это заставит людей чувствовать себя "не в своей тарелке". Что с этим делать, и как с этим справиться? Наш совет – поступать при этом внезапном ощущении слабости или упадка сил, как и в случае обгорания на Солнце или незначительного насморка. Если вы обгораете или получаете насморк, то не поднимаете чрезмерную тревогу, а даете себе перерыв, меньше работаете на открытом воздухе, больше времени проводите на диване с чашкой горячего чая. То же самое делайте, когда будете обеспокоены этими загадочными заболеваниями, воспринимая их в порядке вещей, поскольку их причина временная.

Моргеллоны

записано 20 мая 2006 г. во время прямого эфира радио-шоу GodlikeProduction.

Действительно ли Моргеллоны – это нематодо-подобная форма жизни, чья роль является основной в возникновении болезни? (нематоды – один из видов червей – прим. перев.)

В начале работы сайта ZetaTalk мы заявили, что по мере приближения сдвига полюсов, и конечно при самом сдвиге, и после него количество заболеваний будет расти по многим причинам – из-за земных изменений, изменений в климате, завихрений в ядре. Вот по каким причинам в дикой природе появятся Белый Буффало (бизон) и будет увеличиваться количество рождающихся альбиносов среди других существ. И конечно, если изменения создадут больше альбиносов, то что же тогда они могут сделать с другими частями тела? Для существ, живущих на поверхности, они чреваты стрессом. Как и при всех стрессах, изменения подвергнутся иммунная система и воля к жизни. Мы заявили, что вследствие изменений иммунная система у многих ослабеет из-за множества потоков втекающих, вытекающих и циркулирующих вокруг Земли частиц, которым человек не мог противостоять по мере эволюции, так как при его создании не было такого намерения. Вторая причина состоит в типах микроорганизмов, в климатических изменениях, температурных колебаниях. Тропических микроорганизмов, которые мигрировали вверх или для Южного Полушария – вниз, чтобы обосноваться там, где они не встретят никакого сопротивления. И заболевание вспыхнуло. Это – известное заболевание, а не новое, но вспышкой все заинтересовались, задавшись вопросом, не была ли она инициирована, но эти микроорганизмы просто путешествуют и используют для этого любую возможность. Третий фактор – это по сути рост количества микроорганизмов или существ, о которых человек даже не знает, что они станут возбудителями значимого по размеру заболевания. Это происходит опять же из-за ослабления иммунной системы, когда кажется, что возникает новая болезнь, а фактически она была вокруг всегда, только не замечалась или не распространялась.



Моргеллоновая болезнь – пример из этой категории. Она была известна и раньше. В новостях сообщали, что 300 лет назад в Европе была очень похожая вспышка, и сходство симптомов – удивительно. Действительно, это – ряд существ, которые обычно сосуществуют вместе и поддерживают друг друга. Сообщалось также, что болезнь Лайма (клещевой боррелиоз) является обычной среди людей в тех местах, где развиваются моргеллоны. Обычный носитель – клещ. И по-видимому, распространяется в таких областях как Калифорния, Техас, Флорида, где есть теплый климат. Хотя они встречаются в Соединенных Штатах всюду. Но клещ кусает и заражает птиц или многих других существ, существующих в дикой природе, которые путешест-

вуют, и даже людей, которые перемещаются, и вследствие этого распространено сосуществование или совместный характер жизни различных бактерий, маленьких существ – нематодо-подобных существ. Это только еще один пример роста заболевания, который мы описали. Что с этим делать? Ясно, большим фактором защиты от болезни является улучшение иммунной системы, потому что тогда не всякий окажется ею поражен. Не всякий получит болезнь Лайма. Болезнь Лайма – это инфекция, которая проникает в тело, поражая лимфатическую систему и закрепляясь в ней. Тело может излечиваться даже от рака, и все же другие люди получают рак и позволяют, чтобы он ими овладел. Это зависит от воли к жизни, поэтому она является главным фактором. Улучшите образ жизни, улучшите окружающую среду. Создайте больным более положительную перспективу. Второй фактор, – большое количество витамина С, которое, как было зафиксировано, может создать различие в способности противостоять болезни. Действительно, это верно для любой инфекции. Мы бы порекомендовали именно эти два подхода. Хорошее питание, положительная перспектива, помощь в создании психологического стимула для усиления иммунной системы, в которой заключается здесь главная проблема.

Является ли одежда из хлопка для моргеллонов каким-то фактором?

Хлопок – органическое вещество, а они являются органическими паразитами, и действительно, они будут привлекаться к хлопку больше, чем к синтетической ткани. Но хлопок, выстиранный с применением отбеливателя или сильного моющего средства, не будет так затронут. Каков процесс производства ткани? Людям нравятся яркие краски, например, – очень красная рубашка. Весьма маловероятно, что кто-то будет отбеливать хлопок и затем окрашивать его в красный цвет. Вероятно, что волокна будут обрабатывать как можно меньше, чтобы уменьшить стоимость производства. Да, моргеллонам нравится биологический материал и сюда может быть включена шерсть, в которой могут распространяться эти нематоды.

Уровень смертности

Многие люди живут сегодня только благодаря развитию современной сельскохозяйственной техники, когда только несколько больших ферм может кормить многих в городах. Такого не было 100 лет назад, а также не было случаев, чтобы люди рождались с генетическими нарушениями и оставались жить. Если у них был диабет, к примеру, они умирали. Пневмония забирала людей в мгновение ока, а теперь ее лечат антибиотиками. Земля возвратится к этим временам, когда не было антибиотиков, когда люди, нуждающиеся в особом лечении просто не получали его, и люди будут умирать. Это не ужас, а простое возвращение к жизни, которая была 100 лет назад.

Смерть – это не конец для тех душ, которые реинкарнируют, и смерть должна быть не обязательно болезненной или источником страха, если к ней относиться благосклонно и те, кто рядом поддерживают вас. Это может быть мучительным временем, если все борются с этой реальностью. В былое время не было борьбы с реальностью. Это было время принятия реальности и печали. Так, подготавливайте тех, кто умрет, к смерти, если это неизбежно или кажется неизбежным. Жизнь будет достаточно жестока для тех, генетически счастливых, у кого хорошее здоровье, кто находится в надежных местах, где может что-либо расти. Времена будут ужасно суровыми. Люди будут терять зубы, будут ломать кости, которые будут плохо срастаться, и это не будет временем, когда жизнь – наслаждение и беззаботность. Это время для духовного роста, переходное время. Смотрите на это так, как если бы вас ожидали хорошие времена, а не только ужасы.

Желание умереть

Флорида и Калифорния, обе рискуют оказаться под воздействием гигантских приливных волн во время приближающегося сдвига полюсов и, т.к. удушье – безболезненный и мягкий уход, то многие пожилые люди и те, кто не хочет медлить во время тревожных времен, мигрировали туда. Однако это решение не осознанно и будет отрицаться как причина миграции. Самоубийство, для тех в добром здравии, кому приходится думать о *других*, никогда не стоит рассматривать, хотя это, конечно, личное решение. Причина, по которой мы советуем думать иначе – то, что другие будут нуждаться в *вас*. Вы осведомлены о том, что грядет, а так много людей будут в неведении.

Есть дети, которые будут оставлены сиротами, без защиты, уязвимые к худшим кошмарам. Есть те, кто захочет остаться в живых из-за безопасности зависящих от них, детей, или слабых здоровьем, или нуждающихся в них, кому будет нужен *совет*. Что есть? Куда идти? Как очистить воду, чтобы избежать отравления свинцом? Где взять витамин С? И что ожидать в следующие несколько месяцев? Надо ли перемещаться на холмы или остаться у реки, где есть рыба? Восстанавливать ли убежище или планировать плавучий дом, чтобы быть готовым к поднимающемуся уровню воды? Присоединиться ли к той или этой группе, или отправиться в дорогу? Какая страна или направление лучше, если передвижение – очевидный выбор? Как долго все это продлится? Прибудет ли подмога, чтобы спасти их? Во всех этих вопросах вы можете им *помочь*.

Поэтому, прежде чем обдумывать легкий способ уйти для *себя*, представьте как много боли вы можете снять у других, которые будут страдать без вашей помощи!

Билл Гейтс

Спекуляции по поводу Билла Гейтса распространяются с огромной скоростью, так как он чрезмерно удачливый человек. Так, наделенный выдающимся умом, родившийся в богатой семье со связями, он быстро достиг высот, необыкновенных даже для человека с его возможностями. Став самым богатым человеком на Земле перед началом нового тысячелетия, он также достиг власти как лидер Майкрософта, доминирующего в разработке программного обеспечения для персональных компьютеров. Диапазон спекуляций вокруг него варьируются от АнтиХриста и президентства до своеобразного Спасителя, который собирается править миром. Ничто из этого не соответствует действительности, но ситуация дает основания ожидать следующее.

- Компьютеры становятся все более важным фактором, который связывает мир в коммуникативную сеть. Сегодня спутники являются главным связующим элементом, заменяя дорогие линии, проложенные по земле и по морскому дну. Но с приближением 12-й Планеты магнитные возмущения будут нарастать и спутники начнут некорректно работать. Спутники используют магниты для настройки своих систем, и если в результате задается неправильная ориентация, то связь прервется. Что хорошего, если сообщение, предназначенное для отправки на Землю, будет отослано в космос? Сеть компьютеров, управляющих расположенными в цепочку направленными антеннами связи на поверхности Земли и на кораблях в океанах заменит спутниковую связь, имеющую сегодня чрезмерное доверие.
- Доступ в Интернет приходит в каждый дом, с приходом новой технологии, которая позволяет телевидению играть роль программы просмотра Веб-страниц (web browser). Поэтому, для репортажа о такой катастрофе, как приближающийся Сдвиг Полюсов, вполне возможно этот способ передачи информации будет использован правительством для обращения к народу, так как Интернет выживет. Конечно, те правительства, которые планируют выжить, ищут такие спо-

события решения проблемы. Технология, доминирующая в обычном хозяйстве, может с помощью какого-нибудь новшества соединить общества. Поэтому члены правительства имеют основание *желать* доминировать в области персональных компьютеров и предоставляют почву для таких возможностей.

А кроме того, в преступных руках эта технология может стать орудием доминирования и контроля. Любая сеть должна иметь более чем *одну* поддерживающую систему, и это заставляет быть осмотрительными и противодействовать попыткам доминирования. А какое сейчас есть запасное решение на случай падения программ Майкрософта?

Интернет

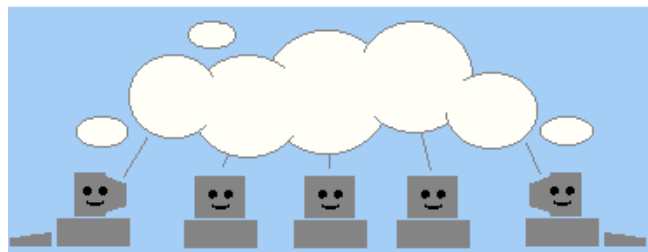

Возможность людей общаться на расстоянии выросла за последний век от темпа, с которым человек может передвигаться или доставлять почту, до мгновенной доставки информации по всему миру с помощью Интернета. То, что этот прогресс произошел в течении последнего столетия, предшествующего новому миллениуму и его катастрофе, не случайно. Человечеству помогли в определенные моменты технологического прогресса с тем, чтобы это произошло к данному моменту. Преображение, которое включает в себя интеграцию людей, крепко стоящих на позициях Служащих Другим, с инопланетянами этой ориентации, имеет цель поднять человечество до технологической высоты Зетов и гибридных культур. Чтобы избежать культурного шока, технологический уровень людей был приближен к похожему уровню. Повышение уровня технологии заметно во многом, в коммуникациях это наиболее очевидно в росте Интернета.

С дальнейшим Преображением Интернет будет все больше развиваться и проникать во многие аспекты жизни. В течении смены полюсов многие, принадлежащие группам Службы Другим, будут в контакте друг с другом, давая полезные советы и передавая новости. Технология *не умрет* в этих группах, так как образование или ноу хау может быть передано и Интернет может быть использован как школа или учебное средство. Поэтому Интернет будет продолжать помогать выжившим людям ориентации Службы Другим акклиматизироваться в жизненном уровне инопланетян 4-й Плотности, с которыми они вскоре встретятся. Это позволит сделать плавный переход, если люди во многих случаях будут встречать своих новых соседей через Интернет до встречи с ними лицом к лицу, а когда встреча все-таки произойдет, это будет встреча старых друзей!

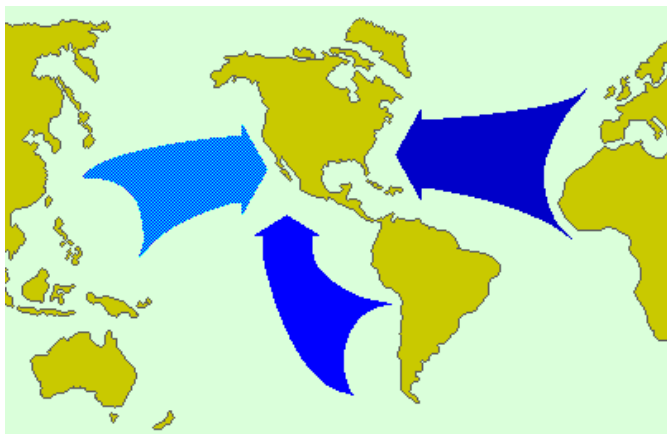

Ранее, после открытия больших, относительно незаселенных и богатых ресурсами континентов, Северная и Южная Америка стали местом, куда устремились голодные иммигранты. Защищенная со всех сторон от исследователей огромными океанскими просторами, Америка осталась страной Американских индейцев, которые только по случаю проиграли борьбу с пришедшими по воде чужестранцами. В отличие от Европы, формировавшей свое общество на основе приобретаемых ценностей, Американские индейцы не грабили страну и ее ресурсы, а жили в великой гармонии с природой и считали себя гостями, а не хозяевами природы. Так, Европейцам Америка показалась землей и ресурсами, которые надо взять. Началась лихорадка, которая длится до сих пор. Основная причина иммиграции в Америку – это страна возможностей, это мнение об Америке распространено по *всему* миру – поезжай туда и стань богатым!

Иммигранты характеризуются прежде всего своей способностью к инициативе, будучи скорее активистами, чем пацифистами. В своей собственной стране, *все* страдают от недостатка пищи и репрессий, но не все поднимаются и уезжают, бросив дом, друзей, семью и близких! В прошлом, когда формировалась великая плавильная чаша народов, многие иммигранты могли предполагать, что они больше *никогда* не увидят семью и друзей или даже не услышат о них в случайном письме, преодолевшем расстояния и дошедшем невредимым. Первые иммигранты были смелыми и удачливыми в делах, а также могли действовать самостоятельно. Америка – это нация, включившая в себя черты различных наций *по причине* генетического состава своих иммигрантов. По причине движения в сторону богатства, позиция большинства Американцев – нет ничего невозможного, нужно только действовать.

В Америке правят скорее различия, чем сходства, по причине смешения рас и культур в Американских городах. Часто взрыв конфронтаций или обобщение идей или и то и другое является результатом смеси культур. В случае с Арабами и Израильянами, результат – взрыв конфронтации. В случае культурной и расовой смеси в Америке – *оба* результата налицо. Америка – страна насилия и по статистике занимает одно из самых высоких мест по уровню преступности. Америка также занимает ведущее место в большой степени по причине позиции своих иммигрантов, которые по своей генетической природе способны к исследованию и упорны, а также потому, что смесь культур поощряет терпимость к новым идеям! Так великая плавильная чаша народов благоприятствовала смешению, в результате которого мы имеем страну – лидера в идеях и чемпионом по демократическим правам. Для человечества, плавильная чаша народов доказала свой успех.

Примечание: записано 16 февраля 2002 года во время сеанса связи в реальном времени. Планета X и 12-я Планета – это одно и то же.

Правящие круги много обсуждали тот момент, когда движущийся в небесах объект привлечёт к себе *серьезное* внимание. На стыке тысячелетий полагали, что НАСА и родственные ему организации могли бы назвать это вспышкой сверхновой звезды. Однако, увидев внимание, обращенное на предоставленные Зетами координаты, они поняли, что движение этого объекта подвергнется слишком тщательному наблюдению. Если будут пущены в ход объяснения, на которые мог бы купиться обычный человек, типа недавнего заявления о повышении содержания в атмосфере CO₂, вызывающего замедление вращения, то правящая элита знает, что образованный человек на это не купится. Даже молодой парень, возможно без состояния, но с мозгами, может разобраться хотя бы в том, что он слышит и наблюдает. Чтобы утверждать, что приближающийся объект является Коричневым Карликом Brown Dwarf, движущимся со скоростью, которая у него сейчас, следовало бы поднять вопрос о том, на каком *расстоянии* он находится. Это связано с точностью наших координат, которые также официально подтверждены на сайте ZetaTalk (Говорят Зеты). Они предпочли бы их скрыть и перенаправить тревогу в адрес Нэнси и к сайту Тревожные Времена.

У правительств, осведомленных о том, что приближается, или подозревающих об этом на основании слухов, циркулирующих в высших кругах, есть только несколько вариантов. Они могли бы всё прояснить, признать сокрытие, а затем бежать и скрываться, чтобы спастись. Вряд ли это произойдет до наступления, возможно, последней недели, поскольку эти люди *очень любят* власть и привилегии и не выносят того, когда их лишают. Они могли бы использовать тактику сильной руки, установить военное положение и отклонять и игнорировать любые вопросы, касающиеся земных изменений. Для этого требуется согласие со стороны военных и гражданского населения в отношении целесообразности применения таких средств, которых в США, Канаде или в Европе не существует. Даже Китай сталкивается с противодействием своей политической линии в Интернете – с виртуальным возобновлением событий, случившихся на площади Тяньаньмэнь. Шум по поводу ущемления личности, даже после 11 сентября, показал США, что их граждане не были в согласии с такими мерами. Поэтому они стали развёртывать третью тактику, которая состоит в том, чтобы *позволить* обсуждение, но сами его игнорируют. Другими словами, они оставляют их без комментариев.

В Европе будут происходить, вероятно, более открытые дискуссии по этому вопросу, как и в Великобритании, где проблема, связанная с Планетой X недавно появилась вновь. Англия также обижена на США, а Европейское Экономическое Сообщество – на них обоих. Поэтому каждая страна, вероятно, будет реагировать по своему, в зависимости от настроения общественности и руководителей. Если страна смогла бы существовать удовлетворительно, то в ней могут собираться открытые форумы по обсуждению планов действий на этот случай. В странах, которые будут опустошены, как например, Индия, никаких обсуждений *не* будет. В странах, где подавление новостей и обсуждений уже существует, таких как Саудовская Аравия, непрерывное утаивание будет происходить и впредь. В Скандинавии, которая будет жить сносно, могут существовать открытые правительственные планы помощи своему населению, когда наступит время. Таким образом, каждое правительство или страна, как и отдельные люди, могут принять свою собственную, непредвиденную линию поведения, и в зависимости от этого наши предсказания окажутся правильными или ошибочными. Эти вопросы находятся в руках человека, который свободен решать сам, и мы на это повлиять не можем.

После сообщения о регистрации изображения инфракрасного объекта, которое было получено 5 января 2002 года, правящим кругам стало тревожно, но простому человеку с улицы, почувствовавшему присутствие существующей рядом звезды, в основном достаточно объяснить появление её изображения. Однако те несколько тысяч, кто внимательно следил за дебатами, не были сбиты этим с толку, а действительно её признавали, несмотря на последовавшие протесты имиджмейкеров, что в новом изображении были представлены два объекта, которых не было на звездных картах. Хотя первое – научно объяснимая абберрация, но второе – действительный источник, на новом изображении, полученном командой французских астрономов 19 января 2002 года [Jan 19, 2002](#), оба светлых пятна сместились. Возникло поразительное стечение существующих обстоятельств:

1. Изображение, полученное на законных основаниях студентом, имеющего доступ к оборудованию в рамках обычной практики обучения, и
2. Наличие штампа обсерватории, и
3. Вдобавок ко всему – карта звёздного неба, составленная по программе ESO, которую можно использовать для сравнения.

Они (имиджмейкеры) были в ужасе. Все попытки замолчать этот случай оказались тщетными, хотя они не *опускались* до уровня наставников и студентов в своих скрытых предупреждениях астрономам. Кот благополучно выскочил из чемодана (т.е. секрет оказался разглашённым), тем временем как правящие круги о нём знали. Поэтому они в спешке, ничего не комментируя, состряпали объяснение, как Отмечено [Noted](#) Стивом Хавасом, который вдобавок обнаружил, что Дэвид Толен из Гавайского астрономического комплекса отсутствовал на дебатах в sci.astro Usenet в течение нескольких дней после этого объявления. Были обсуждены разные варианты. Нужно ли им назвать это *новым* объектом, возможно, сверхновой звездой, и после этого иметь дело с движением по траектории согласно нашим координатам? Можно ли им проигнорировать его, и своим отсутствием интереса пробудить любопытство? Если они заявят, что это – существующий объект, то такое объяснение, использовавшееся и 5 января 2002 года, всегда является самым удобным ответом.

Они выбрали последнее, и отправились *вставлять* объект в звездные карты, которые будут скачиваться заинтересованными частями публики, с тем, чтобы общественность, сравнив карты, обнаружила, что *новый* объект идентифицированный во Франции – это *старый* объект, и забыла об изображении. Они продолжали работу, но Стив Хавас – это одаренный контактёр, к которому мы испытываем огромное доверие, и поэтому ему указали, *где и когда* нужно смотреть. Ещё раньше он занял настороженную позицию, когда Толен не сообщил никаких комментариев к объявлению Нэнси, показав этим, что он знает, что происходит закулисная возня. Пойманы на месте преступления [Caught in the Act!](#) – в его заявлении для sci.astro, и это то, что было. Вовремя указав многим во всём мире на халтурно сделанную работу по подделке, чтобы можно было проследить их шаги и провести свою собственную проверку, он проделал с правящими кругами уловку-22. Если они продолжают устраивать свои подделки, выполненные мастерами по подготовке дезинформации поспешно и неискусно, то должны будут побеспокоиться об астрономах всего мира, сравнивающих *новые* звездные карты с теми, которыми они уже владеют.

Таким образом, было принято решение убрать небрежно подделанные и исправленные изображения, сделав Стива похожим на лгуна. Это предположение было сообщено Нэнси на sci.astro сегодня, 2 Марта 2002 года, с тем, чтобы те астрономы во всём мире, которые сделали своё собственное сравнение и ужаснулись, и количество которых измеряется сотнями, были подготовлены к такому плану. Поэтому, хотя Стиву и будет несколько

горячо в этой ситуации, он должен понимать и мы уверены в том, что так и будет, что у многих теперь есть *доказательство* осуществляемого сокрытия, и путь поиска Планеты X сейчас усугублен тысячей изгибов. Передаваемые для рассмотрения и анализа каждого астронома изображения, полученные для них всех, будут подправлены, *подправлен* будет, возможно, даже бастион неприкосновенности – звездные карты, и с каждым по этому вопросу будет проводиться множество конфиденциальных бесед в тихим тоне. Блуждающий огонёк светил, и затушить его нельзя. И трогать Стива не следует, иначе возникнут грубые подозрения.

Сходящиеся Признаки

записано 6 августа 2004 г.

Тем, кто ищет признаки, мы укажем на схождение этих признаков, каждый из которых человечество способно распознать. Известные орбиты Венеры и Земли, появляющиеся в рисунках кругов на полях, видимый охват Лунных Верениц, когда они расходятся веером позади Планеты X, движущейся по своей ретроградной орбите, и наблюдения, а также фотографии увеличившейся Венеры. Хотя Венера была нами намеренно [Перемещена](#) мимо Солнца для осуществления ожидаемого [8 июня](#) транзита, чтобы не вызывать чрезмерной паники и дать прикрытию оправдание, чтобы оно могло продолжиться, в действительности она движется по своему пути не так, как предполагалось. Она остановилась на своей орбите, как и Земля, из-за присутствия стоящей перед ней Планеты X и, несмотря на перетасовку положений, этот путевой блок все еще существует.

Признак 1: Венера видна в утреннем небе чересчур большой, чересчур яркой и слишком близкой к Земле, несмотря на предписания, из-за которых планеты занимают соответствующие им орбиты.



Планета X обогнула солнечный Южный Полюс и, поднимаясь к эклиптике, медленно ползет мимо Солнца, в то время как разворачивается действие интенсивных конфликтующих потоков гравитационных частиц, извергаемых взрывами из Солнца, которые создают его притяжение.

Признак 2: Радиус орбиты Венеры составляет приблизительно 2/3 расстояния от Солнца до орбиты Земли. Что нам схематически показывает диаграмма в [Эшгрув \(Ashgrove\)](#)? Если первое кольцо, показанное снаружи диаграммы (на белом фоне), представляет собой орбиту Венеры, нанесенную для того, чтобы зафиксировать для зрителя положение эклиптики, то Земля движется по следующему (воображаемому) кольцу, проходящему еще на 1/3 дальше от центра Солнца.

Признак 3: Можно предположить, что положение (Планеты X) под эклиптикой, которое было показано 4 июля в [Ковентри \(Coventry\)](#), сместилось приблизительно на 7°, показанные 27 июля 2004 г. в [Эшгрув \(Ashgrove\)](#).

Эшгрув, Канада: 27 июля 2004 г.

Кастельфольи дель Буа: 3 июля 2004 г.

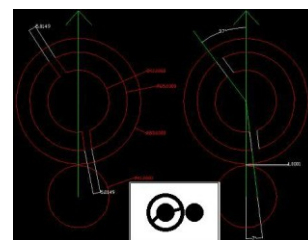

Ковентри: 4 июля 2004 г.



А что можно сказать об охвате в 120° по отношению к телу Планеты X тянущихся за ней Лунных Верениц?

Признак 4: Как мы объясняли, Танец Лун разворачивается веером позади Планеты X, но не заходит перед ней в круг, и как ясно представили очередные, недавно появившиеся круги на полях, этот охват в 120° имеет ожидаемую ширину, и он чаще всего появляется на фотографиях.



Обеспокоенная Публика

Публика, в общем смысле, уже встревожена. Люди обдумывают то, что их беспокоит эти последние несколько лет. Погоду совершенно невозможно объяснить, что само по себе уже вызывает беспокойство обычного человека, а синоптики это игнорируют. Посевы запутываются, не понимая, когда им всходить, торговые сделки взлетают в цене, растёт число банкротств, а мощные компании, подобные Энрону, пытаются вести мошеннические игры, которые в конечном счёте *не могут* принести успех. Степень высокомерия влиятельной американской администрации ошеломляюща, она так велика, что некоторые разговоры об этом ведутся даже публично, и они уже это ощущают. Погода и поведение Соединённых Штатов в Европе обсуждаются открыто, но ни на какой разрыв или противостояние европейские правительства пойти не решаются. Правящие круги приходят в *затруднение* относительно того, что сказать своему народу. Они чувствуют, что не могут признаться, так как это *вызовет* панику, но не могут и отрицать, поскольку тогда возникнут разгневанные вопросы. Однако они могут игнорировать – излюбленная тактика, используемая теми, кто участвует в политике и входит в администрацию корпораций, при любых обстоятельствах. Вводить в заблуждение, не комментировать, не ввязываться в дискуссии, отказываться отвечать на вопросы и притворяться, что они проблемы не видят.

В то же самое время из-за смущения тех, кто *должен* встречаться с общественностью, и требований предоставить какое-то официальное объяснение, должен быть найден путь выхода из этой ситуации. Если они захотят уменьшить требования, обращённые к правительству и к себе лично, то они обратят беспокойство в другом направлении. Они направят его в особенности на ZetaTalk и к сайту Тревожные Времена. Это будет начинаться медленно, при первом возрастании требований дать интервью и предоставить информацию. Большие руководители будут уходить в свои высокие офисы, позволяя встречать беспокойство общественности мужественным душам Нэнси и тех, кто ведёт сайт Тревожные Времена. Ожидается, что это позволит направить состояние обычного человека либо на:

1. Планирование и подготовку, либо на то, чтобы
2. Покориться внезапной смерти.

Оба варианта – это те сообщения, которые правительства хотят передать населению, но не могут этого сделать без объяснения, почему они продолжают готовиться к *собственному* спасению за счёт народа.

ZetaTalk всегда выбирал такой путь, что плохие новости должны быть компенсированы пониманием того, что делать. Другими словами, если нет *ничего*, что можно было бы сделать лично каждому, народ заткнёт свои уши. Но в той мере, в которой личность может увидеть путь, способ спасения себя и помощи тем, за кого болеет душой, она *не* будет впадать в отрицание. Сайт Тревожные Времена, под влиянием Нэнси, которая не искала бы никакого другого пути, действовал в согласии с ней, и заполнен способами решения проблем, достижимыми обычным человеком. В этом отношении он уникален для Интернета и других источников информации. Выживание в открытых природных условиях предполагается в течение короткого периода времени; сайты, включающие информацию о последствиях Холодной Войны, имея дело с ядерной угрозой, предполагают возможность создания запасов и затем *возвращение* к нормальной жизни. Тревожные Времена – единственный сайт, который обсуждает последствия катастрофической ситуации, которые возникнут на длительный срок и по всему миру, с практическими рекомендациями для выживания. Он не требует указывать имя при входе, отказавшись от этого, и поддерживает молодых парней в том, чтобы они объединялись с друзьями и теми, кого знают. Он даёт возможность выяснить ответ, и поэтому те, кто его читает, принимают это к сведению.

Таким образом, сайты Тревожные Времена и ZetaTalk в последующие месяцы приобретут большую известность. Для этого может потребоваться большее количество зеркальных сайтов, публикация большего количества бесплатных рекламных буклетов, и организация большего количества интервью Нэнси. Всё это может быть выполнено с готовностью и появится в срок, и поэтому не должно вызывать у группы страха или затруднений. Это выполнимо.

Бессодержательные СМИ

Примечание: записано 18 января 2003 года во время сессии IRC на ZetaTalk в режиме реального времени.

Общественность во всем мире всё больше подозревает, что их правительства, их СМИ не говорят им правду. Это всегда происходило в жёстко контролируемых странах, но даже там подпольно передавалась информация, которая *могла бы* иметь смысл и была связана с другими кусками информации, и поэтому ей можно было доверять. Однако сейчас в странах, считающихся свободными, неофициально передаётся другая информация, которая *не* имеет смысла. Поэтому она повсюду вызывает подозрение, возбуждает беспокойство. Какая из стран, *где бы* она ни находилась, имеет дело с растущим уровнем морей, исчезновением островов, таянием полюсов и ледников, и с сильными наводнениями, и сообщает об этом? Даже когда в СМИ о чём-то не сообщается, (но об этом становится известно из других источников), тот *факт*, что среди других новостей об этом ничего не сообщили, настораживает. В прошлом такие события вызвали бы в новостях *большой* отклик, теперь же они игнорируются!

Какая из стран, хоть *откуда-нибудь*, сообщает о причинах погодных изменений? Несколько лет назад в ход была пущена версия о Глобальном Потеплении, но несерьёзное отношение Администрации Буша к предполагаемой причине Глобального Потепления явно показывает, что это – *не* истинная причина, и где же тогда дебаты по этой проблеме среди ученых? В прошлом, такие экстремальные отклонения погоды, даже в отдельной *местности*, получили бы освещение в ночных новостях, регулярное внимание основных мировых держав, а сейчас проявляется полное *отсутствие* этого внимания. Это несерьёзное отношение к погодным изменениям, которые приводят к разрушению экономики, к уничтожению урожая зерновых культур, к затоплению сельскохозяйственных угодий, является *ключом* к тому, что мы уже близко к чему-то *более* ужасному. В тех странах, где существует пресса, считающаяся свободной, средства информации, которые могут проникать в проблемы и показывать их, перед лицом этого ужасного события слышно щебетание хороших новостей. Всё должно измениться, подняться и

перевернуться через голову, а они проявляют любовь к руководству!

Подумайте о том, как *мало* требуется для того, чтобы контролировать СМИ. Это делается в таких жёстко контролируемых странах, как Саудовская Аравия, где доступ к интернету имеется в *единственном* городе, в *единственном* здании и отслеживается *одной* группой, чтобы этот доступ мог быть немедленно прекращён. Или как Китай, который обнаружил, что во время событий на площади Тяньаньмэнь информация об этом вышла во внешний мир только по предательским факсам, такой жёсткий у них контроль над потоком информации, распространяющейся внутри Китая. Но в странах, считающихся свободными, телевизионные станции, газеты и журналы управляются лишь *несколькими* главами корпораций, и поэтому новости, передаваемые для подавляющего большинства публики могут *контролироваться*. Опросчики общественного мнения, имеющие дело с массовыми *результатами* опросов, помимо результатов, полученных после компьютерной обработки, также контролируются, и поэтому, если результаты оказываются неподходящими, конечные числа просто изменяются! Индекс Доу Джонса или подобные индексы, вычисляемые на Фондовых Рынках всего мира, чтобы увидеть их *возможное* увеличение относительно базовой основы, составляются из отдельных показателей целого и оглашается *немногими* лицами. Разве публика может, основываясь на изменениях, быстро вычислить индекс Доу Джонса? И имеет ли публика вообще доступ к тем данным, которые входят в это вычисление?

Поэтому-то публике будут *лгать* до тех пор, пока она не будет обращать на это внимание и пока у неё не возникнут такие подозрения, что ложь станет контрпродуктивной¹. Это произошло с землетрясениями, когда отчеты Американской Геологической Службы (USGS) *настолько* разошлись с данными других источников, что возникли подозрения. Потом масса данных о землетрясениях исчезла из базы данных, и это было замечено после землетрясения силой выше 8 баллов на Аляске, когда сотни уже зарегистрированных в базе данных землетрясений оттуда исчезли. Чтобы создать подозрительную атмосферу, большего не требуется, и это должно *произойти* с социологическими опросами, с радостными отчетами по экономике, и с пустыми распрями, подобными иракским. Во *всех* странах публика будет все больше участвовать в демонстрациях, часто спонтанных, и об *этом* станет известно в новостях, поскольку они будут неофициальными, и если об этом не будут сообщать официально, это вызовет ещё больше подозрений. Число голодающих и бездомных станет *настолько* большим и явным, что оно пробьёт себе путь в новости. Вести о разрушающих города землетрясениях в новости проскачат, и когда их будут сообщать, они покажут *больше*, чем сами землетрясения. Таким образом, медленно растущее подозрение о том, что Буш *не* имеет объявленного благоприятного рейтинга – это только начало.

Сохранён

Возник ожидавшийся всплеск внимания, обращённого на сайт ZetaTalk, несмотря на попытки совершенно дискредитировать Нэнси или каким-то образом её унижить, связав её имя с афёрой деятелей, причастных к Хэйзлвуду (Hazelwood). Хэйзлвуд был новым планом игры, хорошо финансируемым и имеющим поддержку, личную – даже в большей степени, чем можно было бы вообразить, нежели общественную, и имел все шансы на успех. Дистанцировавшись от Хэйзлвуда, Нэнси вынудила разорвать этот план в клочки. Она *не позволила* приписать ей присвоение денег. Поэтому скандал перекочевал к шоу Арта Бэлла, и он теперь напуган тем, что предъявлен иск за обещание денег многим. Он не может их сохранить, и теперь многие насторожены по поводу средств, переданных ему, которые могут быть прослежены и прослеживаются, и в отношении которых может

быть предъявлен иск. Таким образом, сайт ZetaTalk выжил в этом последнем совместном усилении устранить угрозу, которую представляет собой Нэнси.

Тем временем, на беду каждому правительству её известность в Интернете возросла. Представьте, что на каждого человека, прочитавшего её сайт, приходится по крайней мере полдюжины предупреждённых. Представьте далее, что почти каждый из этой полдюжины распространяет сообщения по Интернету электронным способом, доставляя их другим адресатам, включённым в их список, или вынося на почтовые столы. Представьте, что каждый человек, получивший намёк на то, что должно действительно произойти, обсуждает это за обеденным столом, в кафе или барах. Вообразите, что каждый из *них* передаёт сообщение дальше, заводя разговор на эту тему, когда она находит подтверждение. Таким образом происходит взрыв, о котором по крайней мере правительство США знает. Нэнси не позволяет себе сникнуть и не даёт скомпрометировать свои сообщения, когда ей задают вопросы, как это случилось недавно в телевизионной передаче "Земные Изменения", где ZetaTalk отказался купиться на вопрос о Мегацикле Солнца. Считают, что у неё есть неприкосновенность, и никто не может её убить (хотя были сделаны тысячи таких попыток) или скомпрометировать. Поэтому к её существованию в это время нужно приспособиться.

Тенденции 2002 года

Примечание: записано 23 марта 2002 года во время сеанса прямой связи с ZetaTalk на IRC.

Существует несколько тенденций, которые вскоре проявятся.

Первая – сокрытие, которое становится настолько поразительным, что для заделки появляющихся изъянов уже не будет хватать раствора, который имеется под рукой. Если прибывающая планета – Планета X – вскоре начнёт увеличиваться настолько быстро, что с середины 2002 года она будет видима в ночном небе даже любителям, с их обычным оборудованием, то что они будут говорить? Все объяснения типа новой кометы, сверхновой звезды или ранее неизвестных человеку новых явлений, будут достаточны только на первых порах. Поэтому НАСА и подконтрольные ему обсерватории – по существу *все* обсерватории, которые знают об этом больше, чем человек с улицы, почти парализованы и не могут продолжать давать сообщения. Могут появляться разные глупые объяснения, многие из которых будут противоречащими, но эти противоречия и задержка в объяснении для мыслящего человека будут ключом к пониманию того, что сокрытие действительно *осуществляется*. Не надейтесь на результат (то есть правды не дождётесь – прим. перев.). Поэтому следующая тенденция, касающаяся прикрытия, – некомпетентность, противоречивые объяснения и увеличение количества изъянов.

Вторая тенденция – климат и погодные изменения, увеличение нагрева океанов и таяние полюсов, и удары землетрясений в местах, где прежде на памяти человека их не испытывали. Это вызывает уже тревогу и открытое обсуждение на улицах, так что ночные новости становятся несоответствующими, а человек с улицы чувствует, что его руководство *не* играет ведущей роли, а подавляет правду. Люди ищут объяснений на улице, но никто не полагается на новости, правительство, церковь или на какого-либо авторитета. Поэтому они действуют подпольно, говоря с друзьями, которые неизменно имеют некоторое понимание, касающееся приближающейся Планеты X и сайта ZetaTalk, или схожую информацию. Результат такого ухода от навязанных авторитетов к самостоятельному размышлению приведёт к тому, что народные массы начнут проводить свои собственные дискуссии, прорываясь с ними в новости, и правящие круги будут этим обеспокоены. Таким образом, сокрытие осуществляется с изъянами, и человек с улицы бросает вызов правящей элите, задавая вопросы, отвечать на которые она не готова.

¹ Контрпродуктивный – приводящий к обратному результату.

Третья тенденция – повышается интерес к альтернативным новостям, к сайтам, говорящим о Планете X, таким, как ZetaTalk и другим, долго исследующим её с открытым мышлением, и имеющих твердую репутацию благодаря сбывшимся предсказаниям. Их будут разыскивать и оказывать им поддержку, а сведения из них – передаваться другим, тогда как новости правящих кругов будут отвергаться. Многие ощущают, что эта деятельность происходит где-то рядом, и ей оказывается общественная поддержка со стороны людей, чувствующих, что их правительство им лжёт, церковь оказалась неуместной, а новости так подавляются, что сообщают только о бесполезных вещах. Таким образом, те, кто загнан в угол и кому правящая элита не придаёт значения, одержат при вступлении в период катаклизмов свою победу, но этими действиями они и ограничатся. Альтернативные источники новостей всегда раздражали, но они сохранились. Они установили пути, которые никогда не подавляются, но при этом их могло и не быть. Затыкание одного из них приводит к созданию другого или нескольких других, поэтому правящая элита полагается на их численность. Если большинство трудящихся следит только за ночными новостями, а в остальное время упорно работает, то правящая элита чувствует, что их можно сохранить и оставить сосуществовать с альтернативными новостями, хотя это и тревожно.

Для тех, кто живёт в Европе или в другом месте, где новости не так подавляются, тенденция прежде всего будет связана с появлением в небе движущегося, входящего в солнечную систему объекта, наблюдаемого астрономами-любителями, и не объясняемого правящими кругами. Обсуждения в новостях будут позволены в той степени, с которой эти народы могут иметь дело с наступающими изменениями. В странах, где население спасти *невозможно*, в таких, как Индонезия или Индия, новости будут чрезвычайно подавляться. Элита боится любой паники, чувствуя, что она может стать искрой, вызвавшей огненный шквал. В странах, где новости подавляются вообще, например, в Мусульманских странах, известия о наступающих катаклизмах будут обсуждаться в тайных коридорах власти или в задних комнатах, как это происходит и сегодня, и они не станут источником паники под тяжелой рукой сдерживания, которое ожидается для этих народов. Многие будут чувствовать облегчение, так как они уже давно ощущали наступление изменений, хотя правящими кругами это не подтверждалось. Тем, кому хочется отрицать, это отсутствие подтверждения станет ключом для того, чтобы перейти к *стойкому* отрицанию с расходом доступных наличных денег и интенсивным времяпрепровождением на вечеринках, которые будут продолжаться до самого конца. Для тех, кто заботится об иждивенцах и волнуется о них, сообщения станут сигналом для принятия определённых мер – они могут организовать поход с палаткой или закупить давно запланированный плавучий дом (лодку, годную для жилья), что раньше из-за расходов считалось неприемлемым. Для тех, кто опасается пробуждения народных масс, эти сообщения станут сигналом для отступления в свои анклавы, которые вскоре будут защищены американскими вооружёнными силами, и в другие места, неизвестные общественности или уже защищаемые войсками страны.

Возбуждение 2002 года

Примечание: записано 4 мая 2002 года во время сеанса живой связи с ZetaTalk на IRC.

В начале 1995, когда в ISCNI началось обсуждение наступающего сдвига полюсов, в фокусе было само смещение и новая география, которая возникнет впоследствии, – поскольку те, кто планирует путешествие, думали о пляже и том, что носить, а не об усталости во время утомительного путешествия по дороге или о спущенных шинах, – что это может случиться. Как мы объясняли, неделя остановки вращения не наступит неожиданно. Но у этих предсказаний есть аспекты, которые не были рассмотрены детально и которые за год до сдвига станут видимыми. Каковы некоторые из этих аспектов?

Смещение Платформ

Нами предсказывалось, что по мере приближения самого сдвига увеличится частота и сила землетрясений, сюда включается и настоящее время – за год до сдвига. Платформы земной коры, которые подвергаются возрастающему давлению, больше не будут реагировать только усиливающимися землетрясениями, приводящими к толчкам и мелким подвижкам вдоль линии разлома. Платформы начнут *демонстрировать* признаки этого возрастающего давления в своей внутренней области. Было отмечено, что в Карибском заливе появилась черная вода, которую мы описали как грязь, освобожденную из недавно нарушенных перекрытий между пластами скалистой породы. Вслед за этим произошло крушение поезда во Флориде, – как раз после того, как колея была осмотрена, и инженер сообщил о видимом перед ним изгибе колеи. Почему изогнулась колея? Земля не только поднялась, она сдвинулась вбок или сжалась, и это будет не единственным местом, где по подобной причине случилась такая железнодорожная авария. Согласно известным или ожидаемым реакциям платформ, оказавшимся под давлением, они могут перестраиваться или не делать этого (накапливая при этом напряжение). В небольшой степени может происходить формирование гор, а также внезапное понижение областей, находящихся на платформе, пододвигающейся под другую платформу. На каждой платформе есть зоны, где пласты скалистой породы хрупки, не являясь твердым телом, и при их разрушении на поверхности может что-то случиться, – от опускания до подъёма суши, включая сдвиг зеркала грунтовых вод.

Взрывы в Городах

Земля под городами также будет испытывать эти процессы. Городские жители убаюканы мыслью, что они находятся в безопасности, газопроводы скрыты, а водные магистрали прочны, электроэнергия передаётся по линии с постоянной частотой колебаний. Миллионы ходят на работу и засыпают, заверенные своими руководителями, что всё под их контролем, спасательные команды бдительны и всегда наготове. Фактически же поломка может ожидаться как раз в слабом звене, это причина, которую городские архитекторы предвидеть не могли. Водные магистрали могут разорваться, когда трубопровод окажется под давлением или будет растянут. Несомненно, трещины и разрывы могут испытывать и газопроводы. Если линии электропередачи не настолько изолированы, как об этом сообщается, и если сопоставить это с утечкой газа и воды, которая проводит электричество, то что получится? Здания с крепкими трубами водопровода, подходящими к каждому туалету и душу, взорвутся из-за развивающихся под ними карстовых воронок. Утечки из газопроводов, отмечаемые взрывами, которые вызваны выравниванием напряжений в пластах под городом, *не* будут ограничены только зданием или их группой, а отдадутся рикошетом по всему городу, возможно уничтожая все вокруг. По сравнению с некоторыми из таких возможных взрывов обрушение Центра Международной Торговли может показаться спокойным. Если за год до сдвига предсказывать, в каком именно уязвимом месте может начаться выравнивание напряжений, или какая линия разлома может сместиться вверх, это будет означать, что мы несерьёзно относимся к рекомендациям Совета Миров, которые запрещают нам предупреждать человечество о специфике ближайшей опасности, например о землетрясениях.

Экстремальные Погодные Явления

Беспорядок в погоде продолжится в той же манере, которую мы описывали начиная с 1995, – с увеличением колебаний и экстремальных проявлений. Так как нерегулярности погоды по природе сглаживаются увеличением действия атмосферы или океанскими течениями, поэтому экстремальные значения температур встречаться *не* будут. Произойдут скорее сильные колебания между экстремальными значениями, подобные тем, которые мир уже испытывал. Внезапный сдвиг в сторону холодной погоды, затем погода неожиданно тёплая, несвойственная сезону, и т.п. За этими погодными экстремальными отклонениями последуют также трудности в выращивании зерновых культур для продажи и сокращение урожаев. Будут происходить нарушения атмосферных процессов, с которыми люди обычно не сталкивались, и поэтому они будут наблюдать пилотами самолётов. Даже за год до сдвига всё чаще будут со-

общать о явлении, которое названо внезапным шквалом и в котором будут видеть причину падений самолётов. Если погода сдвигается к экстремальной, это эквивалентно появлению более горячих воздушных масс, потоков более холодного воздуха и внезапных ветров, выравнивающих давление этих воздушных масс. Помимо этих проблем появятся другие – в авианавигации используются спутники и магнитная ориентация, и самолёты будут также иногда получать неправильные данные или сбиваться с курса.

Экономический Крах

Борящиеся во всем мире компании столкнутся с тем, что они должны будут сократиться или закрыться совсем, и эти действия, как мы предсказывали, повлияют на всё мировое хозяйство, приводя к расшатыванию и постепенному сокращению экономики. Однажды начавшись, этот процесс вызовет эффект домино, с быстрым крахом рынков и банков. За год до сдвига бартерная система будет использоваться всё больше, даже когда денежно-кредитная система страны по общему мнению надёжна и устойчива. Наблюдая, как быстро "ушла в штопор" Аргентина и возникшие там раскаленные условия, приписываемые банковским операциям и деятельности мировых Фондовых Рынков, общественность стала подозрительной. Сколько там свернулось Энронов? И зная, что общественность будет последней, кто услышит о надвигающемся крахе, она думает, как *теперь* спастись, и не ждёт, пока руководство станет вводить её в заблуждение. Существует множество Энронов, многие из которых имеют намного худший учёт и более широкое влияние. Наше предсказание краха Фондовых Рынков, в преддверии которого уровень сегодняшнего падения акций достиг 1/4 текущего значения, послужит фактически спусковым механизмом процесса, главным образом за счёт разоблачения этого факта. Эти ситуации оказывают сейчас тонкое влияние, и их можно было бы разгадать на основе любого числа прорывов в плотине.

Развитие Заболеваний

Хотя мы упоминали о росте заболеваний, вызванных известными микробами, а также неожиданными возбудителями, которые появляются в новых средах, но когда это происходит, человечество испытывает шок. Факт, что при лечении болезни *большую* часть времени доктора тратят на угадывание диагноза, и что это имело место вплоть до настоящего момента, общественности не известно, поскольку она была ублажена медицинской элитой, внушившей мысль, что визит к доктору их вылечит. Честные доктора признают, что большую часть времени они распознают, пробуют вещи, а любая уверенность во внешнем виде – это обман, чтобы заставить больных расплатиться раньше срока. Теперь, когда появились новые болезни или знакомые болезни встречаются в странных местах, общественность ошеломлена, но фактически – это существующее положение вещей. В течение года до сдвига сообщения об этом будут всё чаще появляться в новостях, идя от сегодняшней ситуации по нарастающей.

Наступление 2003 года

Примечание: записано 26 октября 2002 года во время сеанса прямой связи с ZetaTalk на IRC. Это – краткий обзор предыдущих предсказаний Зетов без указания дат.

Категория – Земные Изменения Earth Changes: было указано, что изменения увеличатся и усилятся, но об этом не будет сообщаться, а заявят, что их возрастание будет происходить в прогрессии, даже заниженной по сравнению с линейной прогрессией в результате нагревания и расширения Земли, из-за чего соприкасающиеся края платформ будут отдаляться друг от друга. Взрывающиеся города в результате крушения городской инфраструктуры.

Хотя те, кто живет с мыслью о возможном сдвиге полюсов, ожидают массовые землетрясения в предшествующие сдвигу месяцы, фактическими изменениями Земли вызывающими землетрясения, будет *движение* суши в определенных зонах, а не

сотрясения, возникающие при движении платформ. Частота и сила землетрясений, конечно, будут увеличиваться, но не в этом основная причина опустошений. Мы предсказали разрушение городов, при котором инфраструктурные магистрали зданий будут падать и выгибаться, из-за чего здания будут обрушиваться внезапно. Уже происходили крушения поездов на железных дорогах, а при их расследовании в данном месте обнаруживался непонятный изгиб или зигзаг колеи. Но это лишь начало: подобных случаев будет все больше и больше, и они затронут мосты, шоссе, дамбы и инфраструктуру городов и больших зданий, окружённых подземными сооружениями.

ZetaTalk

Категория – Океаны Oceans: говорилось о том, что увеличатся приливы, появятся водовороты, а вследствие нагрева ядра продолжится таяние полярных шапок.

Хотя в последнее время пресса обходит стороной данный факт, но прибывающая вода океанов начнет опустошать береговые линии и острова, так что пресса в любом случае обратит на это внимание. Это происходит не только из-за таяния полюсов, но также из-за нагрева океанов и поднятия платформ земной коры, которые перемещаются *вверх* под давлением циркулирующей магмы, уменьшая объём океанической чаши. Прибрежные города будут постоянно затапливаться, вода покроет улицы и создаст заторы канализации. Страховые компании будут закрывать на это глаза, требуя от правительства, чтобы оно приняло меры, не задумываясь об их результате, и обеспечило жильё и компенсацию как частным лицам, так и компаниям. Начнут создаваться лагеря беженцев; они станут нормой, в то время как правительства и СМИ будут приуменьшать важность проблемы.

ZetaTalk

Категория – Погодные Нарушения и Неурожаи Weather/Crop Failure: в предсказании 1995 года утверждалось, что погода примет беспорядочный характер, оказав влияние на коммерческое производство зерновых культур, и о том, что эти данные будут занижаться в СМИ. Истощённые запасы вызовут голод в некоторых странах, но на них никто уже не будет обращать внимание.

Поскольку угнетателям легче держать под контролем голодающие массы населения, возрастающий во всем мире голод приведет к бунтам и беспорядкам в меньшей степени, чем можно было бы ожидать. Из-за одурманенного мышления, истощения, при котором людям трудно сохранять даже стоячее положение, и неспособности "взять приступом" тех, кто стоит у власти, голодающие перестанут быть помехой правительствам или угнетателям, и их будут просто игнорировать. Поскольку богачи и элита создают в своих анклавах запасы, пищевые продукты будут становиться всё более дефицитными, и в магазинах об этом будет свидетельствовать скудный выбор продуктов. Пока население, привыкшее к мысли, что правительство откладывает запасы на случай крайней необходимости, не обнаружит, что магазины уже давно опустошены, никакого "народного гнева" не будет, ведь если только появится хоть какой-нибудь намек на правду, скорее всего тут же, для отвлечения внимания, будет организована какая-нибудь финансируемая правительством партия. В тех странах, где народ понимает, что он должен надеяться только на себя, люди будут активнее делать пищевые запасы, а правительство, при этом, будет посылать в эти районы солдат с целью найти и уничтожить такие склады.

ZetaTalk

Категория Реакция Населения Populace Reactions: говорилось об увеличении миграции населения в поисках лучших мест; о росте заболеваний – как среди людей, так и среди животных; о жестоко подавляемых бунтах; и о том, что люди будут искать выход в культурах, группах выживания или становиться фактическими рабами богачей в трудовых лагерях. Будет происходить поляризация.

В тех регионах, где население имеет возможность экономить на средствах передвижения и на потреблении энергии, люди будут искать решения совместно, предчувствуя приближение какого-то события. Люди почти не будут обращаться к правительст-

вам, явно неспособным принять меры в ответ на изменения, а будут обсуждать это между собой. Правительства дадут о себе знать только после катастроф и бедствий, а также тогда, когда уже невозможно будет отрицать или подавлять плохие вести, а надо будет их объявить. Будут объявлены принятые решения, организованы трудовые лагеря или лагеря беженцев, но их пополнил только те несчастные души, которые неспособны делать что-то иное. Сформированные группы в основном будут спорить между собой, так как людям трудно оставить надежду на то, что можно будет продолжать жить как прежде. В редких случаях до сдвига полюсов людям удастся вернуться к прежнему образу жизни, а после сдвига уже будет *ясно* видно, какие именно изменения необходимы.

ZetaTalk

Категория – Реакция Правящих Кругов Establishment Reaction: указывалось, что изменения будут объяснять теорией глобального потепления, пока она не станет явно неадекватной; что СМИ будут замалчивать новости о землетрясениях, неурожаях и подъёме уровня океана; что весь мир охватит депрессия, банки и фондовые рынки будут поддерживаться правящими кругами, чтобы создавалось впечатление, будто ничего страшного не происходит; стоимость акций на фондовом рынке упадёт до 1/4 прежнего уровня; цены и распределение будут контролироваться; среди населения возникнет и будет расти бартерная система, в то же время элита будет разжигать войны с целью отвлечения внимания населения.

Когда фондовый рынок рухнет, тормоза откажут и, несмотря на указания хозяев, все отчаявшиеся инвесторы станут действовать по-своему, будет установлен ценовой контроль. Повсюду будут появляться официальные представители с мрачными физиономиями, подражая поведению в дни Великой Депрессии, обвиняя при этом не себя, а любые другие источники. Будет много слов и мало дела. Так как внимание средств информации могут захватить экономические бедствия, возможно, что возрастающие земные изменения будут отодвинуты в сторону. Это позволит правительствам собраться вместе, чтобы наметить план собственного спасения. Перед отчаявшимися гражданами двери закроются: им скажут, что правительствам надо дать возможность спокойно принять необходимые решения. Поэтому, когда произойдёт сдвиг, *никаких* правительств за закрытыми дверями люди уже не обнаружат: к тому времени они уже давно будут находиться в безопасных местах, не говоря ни слова тем, кого они оставляют в неведении.

ZetaTalk

Провалы Разоблачающих

Примечание: написано 18 января 2003 года во время сессии IRC на ZetaTalk в режиме реального времени.

Сейчас проявляются признаки напряжения и трещин в броне многих группировок команды разоблачения. У этой команды много составляющих, не все они работают вместе, и большинство лишь смутно знают друг о друге. Их деятельность плотно координируется истеблишментом посредством финансирования через банковские предприятия, под сильной угрозой того, что публика узнает о приближающихся земных изменениях; все это реализуется с помощью НАСА и оперативных отделов ЦРУ, о которых Конгресс вообще не знает, особенно с тех пор как они работают *вне* территории США. Личности, которых они поддерживают, средствами, или информацией, или группами поддержки, не знают о других задействованных – типичный метод осуществления секретных операций. Трещины в этом механизме, которые недавно стали заметны, были вызваны несколькими неудачами:

1. Ведущий астроном, который *работал* в этой команде, разрабатывая альтернативные объяснения и помогая ловким атакам на послание ЗетаТалк, вышел из игры. Он узнал, что общественность *не* будут информировать *до самого конца*, что по сути аналогично убийству миллиардов людей. Он предполагал, что замалчивание информации имеет времен-

ный характер, до тех пор пока истеблишмент не разработает планы информирования публики, но обнаружил, что над такими планами никто даже *не* работает. Таким образом, после того как он ушел, в игру вступили другие, менее компетентные, и ими были даны ложные сигналы.

2. Ложные сигналы включают и Джима Скотти (Jim Scotti), полагающего, что ZetaTalk говорил, что Планета X *уже* находится на орбите Сатурна, тогда как регулярные сообщения в астродебатах sci.astro и на интернет-сайте с самого начала последовательно последовательно давали *четкие* данные о расстоянии до нее. Неудачно стартовав, Джим обнаружил, что восстановить положение тяжело. Этот факт, и предположение управляющего разоблачениями, что Нэнси *не* обращает внимания на какую-либо корреспонденцию на sci.astro, вызвали неудачу дебатов.
3. Из-за отсутствия четкого руководства «разоблачительницы» Сары (Sarah) (она же Silk в чатах), ее неудача заключается в том, что она участвовала в дебатах лишь частично подготовившись, и во время публичных чатов делала ужасающе ложные заявления о видимости Сатурна. Она должна была выдавать себя за *специалиста*, опытного любителя, и она говорила о себе именно в таком ключе, и ее ложные заявления лишь показали, что вся хоть сколько-нибудь разумная информация ей *направлялась*.
4. Провалившимся намерением Джона Оливера (John Oliver), также известного в чатах под именем ИМО, был захват лидерства в поиске Планеты X летом 2002 года, когда он призывал всех к *наблюдениям* тогда, когда Орион был за Солнцем согласно координатам Зетов, и публика обнаружила, что там вообще ничего не видно. Мы, Зеты, саботировали это затею, отказываясь предоставлять координаты для летнего времени, так как все равно ничего нельзя было увидеть тогда, когда Орион находится за Солнцем. Таким образом, ИМО одержал победу лишь над самим собой, но план завоевать лидерство *все еще существует*, поэтому после того, как Джим Скотти решил уйти со сцены, управляющий разоблачением послал вперед Майкла Каннингема (Michael Cunningham) и других, чтобы сказать: *смотрите*, ее там нет!

К сожалению, время управляющего разоблачением ушло, как это стало *ясно* видно к этому моменту, и веб-сайты быстро рванули к захвату лидерства только одним способом – обеспечивая больше данных, больше доказательств! Возникла своего рода истерия, когда любая сторона хочет быть использованной управляющим разоблачением, чтобы быть назойливой, делать *что угодно*, и похоже, что получается все хуже. О Хэзлвуде уже ничего не слышно, после того, как ему не удалось захватить внимание публики как Крысолову (персонаж известной сказки – *прим. пер.*), и это стало *слишком очевидно* из-за ошибок в его корреспонденции о том, где находится Планета X, например, что ее видел в Солнце космический телескоп Хаббл, который никогда бы туда не направили из-за неизбежного повреждения зеркала. МакКэнни (McCanny) дискредитировал себя, начав с утверждения, что Планета X *не* вернется в 2003 году, а затем заявив, что это произойдет в 2003, но она придет из созвездия Стрельца. Он просто "раскручивает" самого себя, приходя в ярость, когда другие занимают сцену, и кипит от злости, что Нэнси удается так мимоходом завладеть вниманием. Таким образом, они уходят заливать раны или брызгать вокруг слюной, и по мере того, как будут проходить недели, подобные несоответствия и резкие развороты вероятно станут еще более очевидными, и их уже не будут исправлять. Если вам *это* интересно, то подождите пока истеблишмент будет пытаться объяснить большой красный объект в небе! Развлечение!

Шок от Наблюдаемого

Примечание: записано 25 января 2003 года во время сессии IRC на ZetaTalk в режиме реального времени.

Те вопросы, которыми будут затронуты люди Земли, касаются того, что ДОЛЖНО с ними произойти, а что нет, и все они ин-

тересны только как возможность. То, что *должно* произойти, для многих будет определено в то время, когда начнется 7-недельный период, и в дневном небе будет видим красноватый объект. Их сознание поглотит тот факт, что он появится, и что мы говорили о том, что это *будет*, и о том, *где* и *когда* он появится.

- Те, кто подготовился и имеет отдаленное место в сельской или в дикой местности, куда они переберутся и где можно достать чистую воду и какую-то пищу, будут всё ещё испытывать сожаление, огорчение и нерешительность в отношении того, когда именно нужно начать двигаться к безопасности и порвать связи со своей старой жизнью.
- Те, кто не подготовился и будет просто наблюдать и ждать некоторых признаков опасности или надеяться на отсутствие проявления этих признаков, указывающее на ошибку со стороны Нэнси или на обман, испытают состояние ошеломляющего шока. Всё то, что заставило их задержаться, все те многие разрозненные части и события их жизни, которые они не сумели собрать раньше вместе, припомнятся и не будут давать им покоя. В большинстве случаев их охватит истерика, они будут метаться из стороны в сторону, умоляя других о помощи, и совершая в своей поспешности ошибки.
- Те, кто не обдумывал всего этого, возможно, впервые узнав, что об этом красноватом объекте в небе предсказывал сайт ZetaTalk, и начнут читать и будут поглощены информацией о его воздействии на их жизнь, вряд ли будут думать о чём-то другом, кроме того, что он будет значить в их жизни.

Дебаты

Примечание: написано 25 января 2003 года во время сессии IRC на ZetaTalk в режиме реального времени.

Одним из самых надежных для родителей способов научить детей брать на себя ответственность, быть *вовлеченными*, является не постоянное стояние над душой или чрезмерная активность. Немного добродушного послабления позволит создать некий вакуум лидерства, и *смотришь*, шаг за шагом, ребенок, уже уставший ждать, принимается за выполнение задания! Это дает *больше*, чем просто понуждение к выполнению очередного задания, поскольку как только ребенок начинает брать на себя ответственность, ему это начинает нравиться, он начинает гордиться достигнутым, и действие *продолжается*. Прирожденные лидеры появляются в трудные времена, когда, кажется, никакого лидерства *не* предвидится. Такие лидеры фактически могут быть *лучше* официальных, но, не желая приносить вреда, предпочитают оставаться в тени и играть второстепенные, а не главные роли. В вакууме в такой социальной вежливости нет необходимости, поэтому рождается новый лидер! Все, что нужно знать родителю или лидеру, который *хочет* от коммуны более активного участия, это то, что он может это *организовать* наилучшим образом *не* путем непосредственного собственного участия, отвечая на каждый возникающий вопрос, решая каждую задачу, а полностью *отстранившись*.

Какое это может иметь отношение к получению изображений в течение осени 2002 года и в первые недели 2003 года. Команда Наблюдения мала и состоит из Стива, Пьера, Джея. Вильяма и Наджи (перечислены в порядке прихода в Команду). Нэнси решает, что будет опубликовано на *её* сайте в интернете, но она ждала и надеялась уже несколько месяцев, что появится *много* сайтов и *много* источников изображений. Откровенно говоря, она устала от временных затрат с *её* стороны, и возрастающее количество приглашений на интервью будет только возрастать, и это, по *её* мнению, должно быть *её* *основной* нагрузкой. У Джея. Вильяма и Пьера есть *собственные* интернет сайты, которые зачастую противоречат заявлениям других членов Команды или Нэнси и нашим, и это *никогда* не было проблемой.

А почему *нет*? С начала серии наблюдений осенью 2002 года и ещё даже до нее, если почитать страницы в разделе Команды Наблюдения, можно найти споры и разногласия. Это *никогда* не

скрывалось, несмотря на надежды толпы разоблачителей, которым подошла бы вывеска ZetaCult (Культе Зетов) или ZetaDrone (Жужжание Зетов). Мы, Зеты, никогда не просили ничего большего, чем просто возможности *проинформировать* людей, которые *думают*, *смотрят* и делают свои собственные индивидуальные выводы. Это положение было заявлено в первый день ZetaTalk, и оно проходит через всё его содержание. В начале серии наблюдений осенью 2002 года Нэнси, рассуждающая как и мы, установила такой способ подачи информации, при котором общественность имела возможность следить за дебатами между членами Команды. Таким образом, у нас был кандидат Яна, кандидат Чарльза и т.д., и по окончании нескольких дней дебатов, складывалось наше мнение. Мы *придерживали* это мнение, чтобы поддержать дебаты, собирали их, и в итоге на сайте появилось не *только* окончательное заявление Зетов, но и *дебаты*.

Почему? Потому что это как раз такой тип дебатов, который должен быть на сайте sci.astro, а не бесконечные оскорбления, что мол ZetaTalk это наци или ЦРУ или НАСА или любые другие оскорбления и юношеские насмешки, от которых общественность уже *давно* устала настолько, что люди перестали *читать* sci.astro, и вместо этого предпочитают зайти на сайт ZetaTalk для получения краткого изложения того, что *стоит* читать! Разумеется поэтому в начале прошлого лета Нэнси оказалась под давлением требований разместить *всю* корреспонденцию на *её* сайте в интернете – совершенно очевидно организованная кампания, поскольку электронные сообщения, которые Нэнси получила на эту тему представляли собой стандартные заполненные формы! Это *чрезвычайно* важная тема, *нет* темы более важной для человечества в настоящее время. Это сейчас уже в *небесах*, доступно для *любителей* и должно быть главной темой на sci.astro и связанных с ним Usenets, а не у горстки продажных разоблачителей, числом около дюжины. Где во всем этом общественность?! Где дебаты?! Это то, чему мы пытаемся содействовать, и как только появляется наша информация (как всегда быстро) в отношении *ее* (планеты) месторасположения, дебаты затихают!

В связи с этим, мы все больше придерживаем предоставление информации, поскольку очевидно, что *Белая* Персона в пути и имеются координаты, а *Красная* Персона подвергнется отклонению навстречу той стороне ядра Земли, к которой она будет развернута в этот момент. Живущие в южном полушарии могут сделать *свои* вычисления и т.д. Более того, мы позволили *Нэнси* выглядеть глупо на последнем сеансе в прошлое воскресенье, когда она беззастенчиво поделилась с общественностью своим нескладным мнением по поводу астероидов. Команда вежливо сообщила ей, что она была *неправа*, и она поместит эту информацию на сайте завтра во время выходного. Это был не первый раз, когда мы позволили Нэнси оступиться для того, чтобы показать процесс, быть неэгоистичными, поскольку это поощряет других поступать аналогичным образом! Идеальный учитель, уверенный, что его ученики безупречны и не могут делать ошибок, создает нажим на класс так, что ученики боятся поднять руку. У учителя, терпимо относящегося к собственным ошибкам учеников, что является частью процесса познания, класс гудит как пчелиный улей! Таким образом, мы ожидаем и надеемся на то, что если *человек* неоднозначен и Нэнси не идеальна, эти дебаты *начнутся*, должны начаться!

Раскрытие

записано 29 октября 2009 г.

Существует слух о том, что Обама 27 ноября произнесет речь для населения мира по всем ТВ каналам. Что-нибудь правдивое есть в этом слухе? О чем он будет говорить?

Раскрытие шло постепенно, в стране за страной, самое последнее такое сообщение появилось в Швеции. Эта тенденция продолжится. Мы объясняли, что какого-то массового приземления или широко обнародованного контакта между инопланетянами и людьми не случится. Так происходит вследст-

вие правила, что Пробуждение должно идти постепенно и не вызывать у населения чрезвычайно сильного беспокойства. Количество контактеров возрастает, и число массовых наблюдений тоже растет. Периодически появляются предсказания о своего рода "выходе", когда инопланетяне предстанут перед телекамерами, и все станет известно. Но это произойдет не так.

ZetaTalk Предсказание 09/05/2009

В самом начале работы сайта ZetaTalk мы предсказывали, что количество наблюдений будет возрастать, и они возросли. Теперь главные СМИ сообщают о таких инцидентах, позволяя публике увидеть видеозаписи и фотографии и услышать полные сообщения свидетелей, хотя прежде этого не делали. Слабый протест какого-либо правительственного агентства, какое-нибудь слабое оправдание, чем это может быть, – следует игнорировать. Публику не одурачить. Засекреченные документы никогда не обнародуют, разве только если их обнаружат разбросанными ветром после сдвига полюсов. Но чтобы освободиться, чтобы узнать правду, вам они уже не нужны.

ZetaTalk Предсказание 26/01/2008

Инопланетное присутствие отрицалось в течение многих десятилетий, со времен Розуэлла, и очень упорно. Люди, которые выполняли это сокрытие, в основном, все еще живы и не хотят быть изобличенными во лжи. Что они могут сказать публике, – что обычный человек не смог бы принять эту информацию, не обезумев от страха или не впад в панику? Но это смешно, ввиду того, что большое количество массовых наблюдений приводит лишь к любопытству и росту желания установить контакт. Чтобы спасти свою репутацию, эти люди требуют продолжения сокрытия, и за закрытыми дверями продолжается обсуждение.

ZetaTalk Предсказание 02/05/2009

Полное раскрытие сдерживает не трудность объяснения инопланетного присутствия, а страх элиты, что они потеряют уважение, падут со своей высоты. Конечно, для признания, что где-то в других местах Вселенной существует разумная жизнь, не требуется полное обсуждение надвигающегося прохода Планеты X и причиняемого ей возможного разрушения. Но НЛО в течение многих десятилетий называли влиянием "болотного газа" и т.п., и только в последнее время стало наблюдаться смягчение позиции большинства правительств, потому что массовые наблюдения стали настолько обычными, что сокрытие уже высмеивается.

ZetaTalk Анализ 24/05/2008

Хотя страны одна за другой стали раскрывать свои папки с материалами об НЛО, одна из них стоит особняком – это США, страна с большинством официальной информации о существовании инопланетного присутствия. Во время существования MJ12 Соединенные Штаты имели обширные контакты с инопланетянами и исследовали их корабли. С той эпохи у США остались реликвии, включая мумифицировавшие тела инопланетян. Но, хотя США могут представить миру больше всех остальных, имея неопровержимое доказательство, но они наиболее сопротивляющиеся этому. В прошлом, когда нас неоднократно спрашивали об этой проблеме, мы заявляли, что такое раскрытие может глубоко смутить тех чиновников, которые в течение десятилетий были в центре деятельности по отрицанию. Но так как хорошо известный и очень популярный веб-сайт ZetaTalk содержит в отчете «Точность ZetaTalk» такого рода доказательства, то существует дополнительный страх. Если же инопланетное присутствие будет признано, то будет ли также признано присутствие Планеты X и реальность надвигающегося сдвига полюсов?

Заметьте, что в сообщении от 14 февраля 2008 г. французский участник встречи в ООН по поводу раскрытия говорит, что там были упомянуты земные изменения. Это не только реакция публики на реальность существования инопланетных посетителей, которых боится истеблишмент. Народные массы уже зна-

ют об этом из своих частых наблюдений НЛО. Нужно бояться "доказательств людей, утверждающих, что из собственного опыта знают о существовании НЛО, внеземной жизни, и будущих глобальных событиях", и поэтому этих людей разоблачают как "шарлатанов". Что еще, кроме ожидающегося сдвига полюсов, было причиной приближения "драматического экономического воздействия, которое может привести к рецессии в некоторых странах". Массовые наблюдения НЛО уже происходят, без всякого экономического воздействия. Ясно, они боятся ZetaTalk, с его международной известностью и списком точных предсказаний, рассредоточенных по всему миру в течение десятилетия. НАСА и принимающие участие американские подрядчики кичатся Проектом Горизонт, заявляющим, что когда Земля выровняется с центром галактики, она подвергнется опустошению. Проект Камелот провозглашает себя местом для информаторов, которые хотя донести правду об инопланетном присутствии, принимает Старшего Сержанта Роберта Дина, из собственного опыта знающему об НЛО и рассуждающему о приближении Нибиру. Следует ли считать этих людей "шарлатанами"?

Произойдет ли раскрытие таким образом, как предсказывали псевдо-ученые личности, такие как Дэвид Уилкок или Ричард Хогланд? Так как эти люди зарабатывают себе на жизнь тем, что заявляют об особой способности прозрения в суть инопланетного присутствия, то они желают быть носителями информации победившей стороны, если раскрытие фактически станет событием, раздутым в СМИ. Здесь мы должны им сообщить, что такое событие, предваряемое объявлением Белого Дома с официальным представлением фактических живых инопланетян, и конечно включая участие Уилкока или Хоглэнда, никогда не произойдет, поскольку истеблишмент никогда не рассматривал их одной из участвующих сторон. Мы предсказывали, что осознание населением инопланетного присутствия будет стимулироваться ростом массовых наблюдений и увеличением числа случаев наблюдений тел инопланетян. Очень маловероятно, что американское правительство произведет официальное раскрытие, хотя они могут отменить некоторые из своих кампаний опровержения. Демонстрация точности сайта ZetaTalk только началась, и эта тенденция приведет к привлечению все возрастающего внимания СМИ к нашим словам. Это предсказание, которое мы делаем для начала.

Официальное Раскрытие Инопланетного Присутствия Неминуемо

21 октября 2009

<http://www.examiner.com/x-2383-Honolulu-Exopolitics-Examiner-y2009m10d21-Official-disclosure-of-extraterrestrial-life-is-imminent>

За секретной реализацией на протяжении года политики открытости в отношении НЛО и внеземной жизни неизбежно последует объявление о раскрытии. За период с 12 по 14 февраля 2008 г. Организация Объединенных Наций провела дискуссии за закрытыми дверями, во время которых приблизительно 30 наций тайно договорились о проведении в 2009 г. новой политики открытости в отношении НЛО и внеземной жизни. Политика открытости была введена, но никогда публично не объявлена из-за недопущения угрозы раскрытия дипломатами ООН деталей секретного соглашения. Выбор времени вероятнее всего, мог совпасть с каким-то моментом вскоре после торжественной речи 10 декабря 2009 г. в Осло, Норвегия, посвященной присуждению Нобелевской Премии Мира. Видный исследователь появляющихся новых научных парадигм, Дэвид Уилкок, заявил в интервью на радио-шоу «От Берега до Берега» на AM-радио, что "уже была заказана специальная 2-часовая международная телепрограмма, в которой миру будет представлен один из видов инопланетян, подобных людям." На проходящем поздно вечером популярном радио-шоу «От Берега до Берега» на AM-радио НАСА и космический исследователь Ричард Хогланд пришли также к выводу, что "LCROSS (Спутник Наблюдения и Зондирования Лунных кратеров) является частью тщательно выстроенной кампании по подготовке народных масс к неизбежному раскрытию. В которой неиз-

менно будет использоваться один из вышеупомянутых сценариев, чтобы объявить о существовании внеземной жизни или технологии, и где будет заметно фигурировать президент Обама.

Французский Эксперт Публично Призвал Подтвердить Наличие Секретной Встречи в ООН по НЛО

14 февраля 2008

<http://exopolitics.org/Exo-Comment-67.htm>

Французский авиационный эксперт вышел на авансцену чтобы приоткрыть свое участие в секретной встрече 12-14 февраля, имевшей место в штаб-квартире ООН в Нью-Йорке, на которой обсуждался феномен НЛО. Лоран (Logant) раскрыл информацию, что серия встреч в ООН проводилась в течение трех дней. На встречах были обсуждения конфиденциального доклада, подготовленного ВВС США и подразделением Национальной Гвардии, касающегося социального влияния наблюдений НЛО. Изначальная встреча была 12 февраля и, согласно сообщению Лорана, привела к запросу трех сенаторов США о дальнейших обсуждениях. Дополнительные встречи были проведены немедленно, 13 и 14 февраля. Их значение таково, что секретные встречи в ООН посетили три американских сенатора. На встречах была выражена очень большая озабоченность социальным переворотом, произошедшим из-за длительных наблюдений НЛО и свидетельских показаний людей, утверждающих, что на собственном опыте приобрели знание об НЛО, внеземной жизни и о будущих глобальных событиях. Сообщалось, что неблагоприятные реакции публики на наблюдения НЛО могут оказать существенное влияние на экономику, которое может привести в некоторых странах к спаду. 2009 г. был обозначен как год, когда в официальных отношениях к феномену НЛО могло быть сделано важное изменение. Результатом встреч стало предложение, чтобы официальные изменения в правительственной политике от "разоблачения" к "открытости" по отношению к НЛО привели бы к официальному одобрению тщательного изучения феномена НЛО. Однако тех, кто заявляет, что имеют собственный опыт знакомства с внеземной жизнью, могут выставлять шарлатанами.

Россия

Примечание: записано 6 июля 2002 года во время сеанса прямой связи с ZetaTalk на IRC.

Русские, как и США, имея в космосе общие интересы, были в курсе, начиная со времени образования MJ12, и пришли к единству взглядов задолго до окончания Холодной Войны. Запустив в космос первыми Спутник, а затем станцию "Мир", они, конечно, наблюдали космические корабли и без всякого сомнения были хорошо осведомлены об инопланетном присутствии много десятилетий назад. Поэтому они советовались с американцами и, даже будучи врагами на земле – в экономическом отношении и в культурных взглядах, на самых высоких уровнях они друг с другом совещались. Они могли бы, если бы пожелали, поставить Буша в затруднительное положение, во многом его разоблачив, но при этом они ввергли бы в панику собственные культуру и экономику, поэтому в этом отношении они действуют рука об руку. Они наблюдали в своих обсерваториях Планету X с её спутниками и так же, как НАСА и Римский Папа, видят наши предсказания относительно траектории и скорости подхода осуществляющимися.

Поэтому они также составили свои планы – относительно убежища для правительства, из которого оно будет продолжать действовать. Не секрет, что Урал останется намного выше над водой, и в течение нескольких десятилетий станет местопребыванием интеллектуального и научного персонала. Не секрет, что члены правительства России всё чаще и чаще перемещаются туда, создавая там запасы, и все это делается без всяких объяснений для общественности, так же, как это происходит с Комом в Штате Индиана, США. Если настаивать на объяснении, они просто пробормотали бы в оправдание что-то невнятное об

атомных бомбах, или терроризме, или о непредвиденных обстоятельствах, и всё это звучало бы вполне разумно. Урал находится внутри территории России, возвышаясь при возможном затоплении территории, и так как он стал местом разворачивания многих предприятий в недавнем прошлом, то будет логично, что в этом месте такая деятельность возрастет.

Католическая Церковь

Примечание: записано 6 июля 2002 года во время сеанса прямой связи с ZetaTalk на IRC.

Католическая Церковь, зная давно о возможности прохода, также составила свои планы. Предупреждения, полученные во время Чуда в Фатиме, которые были скрыты от их паствы, в совокупности с покаяниями иерархов Католической Церкви высокого уровня, которые были переданы Римскому Папе, убедили внутреннее окружение Римского Папы в том, что это – вполне вероятный сценарий событий. У них есть два варианта решения:

1. информировать свою паству, и перенести вместе с ней это бедствие, и
2. спасти собственные шкуры и явиться руководителями тех, кто останется в живых.

Они явно выбрали последний, так как возвестили, что при Фатиме предупреждалось о запланированном убийстве Римского Папы, и желают рискнуть потерять членство в скандалах, окружающих в последнее время духовенство, отдав предпочтение смыканию внутреннего окружения. При очищении церкви в это время из внутреннего окружения устранились бы также многие лица, *необходимые* для плотного прикрытия церкви в конце времен. Поэтому педофилы получили защиту, а от жертв откупались взяткой, поскольку более высокий приоритет имеет сохранение шкур членов внутреннего окружения. Они не будут делать это прикрытие в Риме, который вероятно придёт в беспорядок, покрытый вулканическим пеплом, а переместятся в другое место, пока еще не определенное. Вероятные места – Африка, там, где церковь доминировала среди коренного населения, или Южная Америка, в странах, где ощущается лояльность правительства. Их ожидания, что в будущем они будут руководителями, конечно абсурдны, но высокомерие редко является реалистичным. Они окажутся на улицах с теми, кто принадлежал к их пастве, которую они покинули, не имея никакой состоятельности, и совсем не способные справиться с ситуацией. Поэтому их ожидает позорный конец при беславной жизни.

Католическая Церковь уникальна в знании, вследствие власти страха, который она рассеивает вокруг тех, кто рождён в этой религии. Это вероисповедание, которое внушает находящимся вовне несчастным душам, что они обязательно будут гореть в аду. Те, кто утверждает, что тайна исповеди соблюдается, лгут, поскольку информация, считающаяся важной для Римского Папы, для его внутреннего окружения, для поддержания благополучия Католической Церкви, передается наверх. Поэтому общая верхушка, правящая верхушка конфессии, считающая так, во многих случаях получает исповедь, передаваемую специальными священниками. В других религиях *нет* такого информационного вторжения в личную жизнь. Получая информацию, Католическая Церковь извлекает выгоду, когда они затем используют то, что им сказали, для шантажа, чтобы узнать больше, и становятся обладателями информации, которую искали. Те, кто передаёт им информацию, доверяют им, поскольку имеют общие с ними цели:

1. обеспечивать благополучие,
2. поддерживать контроль и руководство
3. спасти свои собственные, простите за выражение, шкуры от тех, за кого они ответственны, а именно – от паствы, или от общественности в – случае правительств.

Пограничные Конфликты

Примечание: записано во время прямого общения с Зетами на сессии IRC 6 июля 2002 г.

Продолжающиеся по всему миру конфликты, такие как Арабо-Израильский или Индо-Пакистанский, являются давнишними и базируются на религиозной почве или зависти или жажде соседского имущества, и они *не прекратятся* в течение года до сдвига, а продолжатся. Разница в том, что все меньше и меньше ресурсов может быть предназначено для этих конфликтов. Голод все сильнее будет воздействовать на население, а рушащаяся экономика будет делать то же самое. Таким образом, мы предсказываем существенный застой для таких конфликтов, за исключением случаев наводнений или землетрясений, создающих возможность для одной стороны вытеснить другую. Гиганты в изоляции, такие как Китай, также не уменьшат степень своей изоляции, так как они контролируют панику и перемещение своего населения ограничением информации. Так как оно (население) станет менее надежным, то они затянут петлю – обычная тактика. Мы предсказывали, что страны будут становиться *более* изоляционистскими, *больше* сфокусированными на внутренних делах, в то же время бряцая оружием так, чтобы отвлечь внимание населения.

Ситуации Завершения Игры

записано 25 января 2006 г.

Я – канадец и некоторым образом озабочен избранием нового правительства консерваторов в Канаде. Победа Консерваторов завершает почти 13-летний период правления Либеральной партии и смещает вправо традиционно либеральную страну в вопросах социально-экономического характера, таких как здравоохранение, налогообложение, аборт и брак между геями. Ожидается, что Харпер возобновит переговоры с администрацией Буша по североамериканской программе звездных войн. Кроме того, наши нефтяные шельфы, которые недавно, прошлым летом, посетил Чейни, стоят по текущим ценам на нефть что-то около 2-х триллионов долларов. Не могли бы зеты предсказать, чем это все обернется для Администрации Буша, хотя Канада, если так можно сказать, – лишь муха на спине слона.

Предсказанные нами земные изменения дошли до такой степени, что стали очевидны, и их нельзя объяснить Глобальным Потеплением или другими подобными причинами, предложенными за эти годы властями для описания тенденции. Погода приняла экстремальный характер, ее колебания чрезвычайно резки, 2005 г. зарегистрирован как самый теплый за весь период наблюдений, сезон ураганов в этот год был наихудшим за все это время. Количество действующих вулканов стало на 50% больше, чем всего 8 лет назад, и продолжает расти, не имея никакого отношения к Глобальному Потеплению, которое могло бы служить объяснением. Появился Эффект Скручивания, который мы предсказали, и он регулярно создает доказательства в виде зон растяжения в США и в области африканского Разлома. Но, хотя эти земные изменения стали очевидными, это – только начало. Тем временем знающие люди, наблюдающие тенденцию, или те, кто намеренно не желает знать грядущее, становятся все более и более возбужденными и занимают позицию для завершения игры.

Мы заявляли, что, когда настанут напряженные времена и будут наложены какие-то ограничения, может произойти бряцание оружием и только небольшие фактические столкновения, поскольку каждая страна сосредоточит свои ресурсы внутри, и вряд ли война сможет принести какое-то облегчение. То, что США будут вытеснены из Ирака, чтобы уделить внимание своему родному тылу, а Россия и Иран используют топливо во время воздействующих на различные регионы сильных холодов как политическое оружие, – это типично для ситуации завершения игры. Призыв к США, – идите домой и уделите внима-

ние своим тылам', – вскоре в любом случае должен быть сделан из-за земных изменений, которые опустошат родную Америку. Соглашения по совместному использованию ресурсов станут нарушаться, и дефицитные ресурсы будут сохраняться дома. Будет наблюдаться беспокойство на границах, но они не станут нарушаться, поскольку каждая страна ожидает беспорядки среди своих собственных народных масс и будет неспособна удерживать фронт, когда уязвима ее тыльная сторона, – сторона, открытая для ее населения.

Внутренняя политика стран изменится, *отклонившись к центру*, поскольку экстремизм будет рассматриваться как еще один фактор неустойчивости, которому страна не может противостоять, когда ее беспокоят с возрастающей силой землетрясения, взрывающиеся вулканы и погодные кошмары. Поэтому Канада получила консервативного Премьер-Министра, которым должен быть удовлетворен либеральный парламент. Поэтому США могут ожидать, что задолго до выборов 2006 г. Конгресс сместится влево, чтобы противостоять крайностям Администрации Буша. Поэтому Израиль будет продолжать мириться с палестинцами. И все страны попытаются сохранять шаткое равновесие, если всеобщая экономическая стабильность предполагается как цель, ради достижения которой мир затаит свое дыхание. Не раскачивайте лодку. Всеми странами будет общепризнана взаимосвязь во всем мире между сырьем и товарными рынками, и между всеми в мире банковскими предприятиями, и они станут заботиться о том, чтобы не создать неустойчивость.

Ситуации завершения игры для отдельных личностей будут более экстремальными, поскольку люди или их семьи не имеют большого влияния на положение в мире. Кто-то все продаст, уйдя с рынков и покинув выгодные городские рынки вакансий, и направится во внутренние местности, переходя там на самодостаточность, когда продуктовая корзина будет пустеть и начнется нехватка пищи. Другой возьмет противоположный курс, сделав для себя правилом самопотакание, направит весь капитал на прихоти и удовольствия, как будто завтра для этого человека не наступит, этого и не будет, поскольку он намеревается при сдвиге погибнуть. Мы предсказывали, что по мере приближения сдвига полюсов люди будут либо готовиться с большей серьезностью, либо начнут тяжелую вечеринку. Корпорации, как и страны, сосредоточатся на внутренних проблемах и попытаются в тревожные времена удержать стабильность, сокращая расходы и рабочую силу. От организованных религий можно ожидать утомительных проповедей, в которых предлагается утешение или разыскиваются демоны, – это их обычный подход, просто более чрезвычайный, – никаких изменений. И мы предсказываем, что СМИ, *дойдут* до той же степени крайности, до которой они доходили, например, при поддержке повестки дня Буша из-за директив по национальной безопасности, переместившись к центру и передавая более честные сообщения.

Признаки Времени #1539

Тори завоевывают малозначительное меньшинство, Мартин уходит, намечается пицца "по-парламентски" [24 янв] <http://www.theglobeandmail.com/> 'Вчера избиратели положили конец 12-летнему периоду правления Либерального правительства, но оставили в правительстве победивших Консерваторов во главе со Стивеном Харпером с весьма скромным влиянием. С горем пополам консерваторы сформировали меньшинство, которое утвердит 46-летнего экономиста г. Харпера 22-м премьер-министром Канады. Канадцы, судя по всему, дали понять, что их утомили скандалы, из которых Либералы во главе с г. Мартином не вылезали все 26 месяцев его пребывания на посту премьер-министра.' [и от другого] Некоторые активисты, политические деятели открыто говорят об импичменте [24 янв] <http://www.fortwayne.com/> 'Слово "импичмент" слышится в эти дни все чаще и чаще, и не только из уст либеральных активистов, фонтанирующих предсказуемыми лозунговыми призывами. После неподтвержденных заявлений об Иракском оружии массового поражения и недавних новостей по поводу незаконного внутреннего шпионажа ведущие политические деятели и обычные избиратели открыто говорят о воз-

возможности того, что Президент Буш может быть подвергнут импичменту. Так, по крайней мере, считает один влиятельный сенатор-республиканец из Пенсильвании Арлен Спектер, председатель сенатского Юридического Комитета.'

Признаки Времени #1538

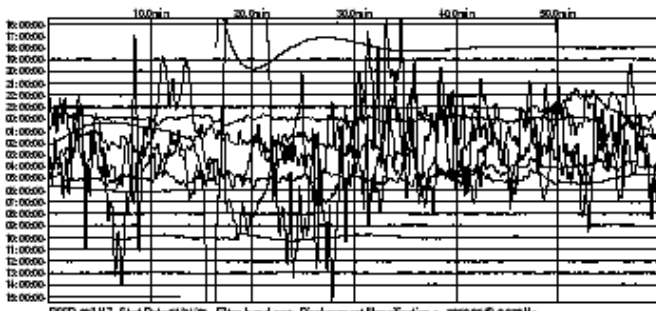

Black Hills, South Dakota, USA Jan 25, 2006

<http://volcano.und.nodak.edu/> 17 марта 1998 г. на сайте организации "Volcano World" были перечислены 53 вулкана, проявлявших активность за последние 6 лет. 18 января 2006 г. проявлявших активность за последние 6 лет вулканов на этом сайте было перечислено уже 82. За 8 лет – рост на 55%. [и от другого] Ученые утверждают, что 2005 г. – самый теплый в Северном Полушарии за всю историю наблюдений [16 дек] <http://www.usatoday.com/> 'В четверг международные и американские климатические агентства сообщили, что в 2005 г. средняя температура Земли достигла почти рекордной высоты.' [и от другого] 2005 г. – самый жаркий за всю историю наблюдений [4 янв] <http://www.abc.net.au/> 'Федеральный Министр По вопросам Окружающей Среды Иен Кемпбелл (Ian Campbell) сообщил, что новые данные, показывающие, что 2005 г. был в Австралии самым жарким за всю историю наблюдений, являются очередным свидетельством изменения климата.' [и от другого] Наконец-то закончился сезон 2005 г. [7 янв] <http://www.weather.com/> 'Удивительный сезон ураганов 2005 г. в Атлантике побил множество давних рекордов, главный среди них – рекордное число штормов, получивших имена, двадцать семь, который превысил предыдущий рекорд в двадцать один, установленный в 1933 г. Вдобавок в этом сезоне было 14 ураганов, побит давний рекорд в 12, установленный в 1969 г. Еще одним рекордом стало самое большое количество ураганов пятой категории – три: "Катрина", "Рита" и "Вилма". "Вилма" стала сильнейшим в Бассейне Атлантики ураганом за всю историю наблюдений, с давлением 882 мб, побившим старый рекорд (888 мб), установленный в 1988 г. "Гильбертом".' [и от другого]

Недавно в Южной Дакоте начались регулярные ежедневные колебания почвы, как раз тогда, когда Южный Полюс смещается над горизонтом туда, где Планета X может его захватывать. Эффект Скручивания, это очевидно. [Примечание: если активизируются вулканы и глобальные землетрясения на Лицевой/Темной сторонах, и при этом очевидно продолжающееся воздействие Эффекта Скручивания – Глобальное Потепление ни при чем!]

Последний Год

Примечание: записано 6 июля 2002 года во время сеанса прямой связи с ZetaTalk на IRC.

Год перед сдвигом человечество встретит в различных состояниях готовности к тому, что должно наступить. В этот момент человечество распадётся на части – на тех кто знает или по крайней мере подозревает, и на тех, кто об этом не осведомлён. Те, кто не осведомлён, находятся в таком положении потому, что они борются за существование, занятые этим не только весь день на работе, и в курсе лишь о том, вонет ли их страна, и гораздо меньше хотят обсуждать сплетни. У них нет телевизора, или нет никаких сил серьёзно задумываться о сложных во-

просах после длинного трудового дня, поэтому за недели до сдвига они будут застигнуты врасплох. В этих случаях они воспримут сдвиг как любое другое крайне тяжёлое положение, подобное возникшему после урагана, ужаса болезни или несчастного случая, и будут реагировать просто таким же образом. Если они не молоды, не сильны, не обладают хорошим здоровьем и не удачливы, им не остаться в живых. Это действительно верно, в особенности если они не слышали о Сдвиге Полюсов, сопровождаемом наводнениями и ветрами, поскольку у них не будет никакой возможности рассчитать, что делать, и они будут застигнуты врасплох.

Знающие будут относиться в основном к двум группам:

1. Те, кто узнал об этом *очень рано* – из-за членства в MJ12 или утечек из этих источников.
2. Те, кто хорошо информирован, благодаря другим средствам сообщений о вероятном проходе и о прошлой геологической истории, полученным по крайней мере за год до сдвига, чтобы такая теория имела основания.

Узнавшие очень рано подготовилась, и теперь заинтересованы лишь в сокрытии своих приготовлений от толпы, сохраняя их известными только для элиты. Сюда включается элита из администрации Буша, планирующая занять свои бункеры, если не будет возможности улететь на Марс, Британская элита, которая планирует перебраться в Австралию, и Русская элита, собирающаяся переехать на Урал. Этот путь хорошо известен и ожидаем. Периметр их анклавов будут охранять военные, и они станут стрелять в граждан, пытающихся получить от них помощь. Состоятельная элита также осведомлена и имеет свои оборудованные, снабженные запасами анклавы, и там, где может, основывает *сегодня* свои отдаленные зоны для прибежища, и она совершит свой уход вовремя, поскольку голодная толпа будет отыскивать их в хорошо известных им местах.

Тех, кто знает в это время о *вероятном* проходе, можно разделить далее на тех, кто способен спланировать отъезд, и не способных этого сделать. Способные планировать добывают оборудование для проживания в условиях палаточного лагеря, водные фильтры, покупают витамины, бобы, рис и протеиновую муку, и налаживают связи с другими людьми, настроенных подобным образом. Если не возникнет каких-то непредвиденных препятствий, подобных уничтожению в пожаре, их планы, вероятно, продолжат осуществляться, и будут в основном завершены по крайней мере в первые несколько месяцев. Неспособные спланировать подготовку будут делать это эмоционально, готовясь к смерти или к голоданию, и являются в основном удивительно зрелыми. На улицах *не* возникнет почти никакой паники, так как известие о прохождении Планеты X станет общей темой для обсуждения в выпусках таких программ, как ток-шоу Арта Бэлла. Хотя ZetaTalk и предсказания о Планете X *истинны*, интересы большинства людей сегодня в реальном мире имеют возможность опираться только на одну ногу, что поддерживается их религией, правительством, обществом и остальными в мире, относящимися к этому терпимо. Поэтому они не продают свои жилища, свои автомобили, не покидают своей работы, не перемещаются в лес, или не совершают чего-то резкого. Если у них нет достаточного количества денег, чтобы построить укрытие, снабдить их запасами, они, по крайней мере, могут соединять свои планы вместе, и эти *планы* всё же должны быть осуществлены.

Произойдет ли в этот последний год что-то такое, что помешает осуществлению планов? *Да!* Коллапс экономики, потеря работы, потеря доходов, обесценивание акций и ценных бумаг, неспособность системы страхования компенсировать потери от роста количества землетрясений и погодных проблем и т.д. Поэтому даже те, кто *подготовился* настолько, насколько смог, могут потерять землю. Что же тогда делать? Все должны *планировать*, и по крайней мере, мысленно готовиться к существованию без *всякого* материального имущества. Что будет, если это предпримет средний человек, который подготовился и имеет здоровье для жизни в Будущем и знание о том, с чем он столкнётся?

1. ему, вероятно, придётся спать скорее без укрытия, чем в убежище, а также без одежды, поэтому он должен быть готовым соорудить убежище из брёвен или хлама, находящегося под рукой.
2. ему, вероятно, придётся есть то, что сможет найти, и он должен освоиться с употреблением чего бы то ни было, и какие нужно использовать методы для готовки или еды.
3. ему, вероятно, придётся пить любую воду, которую сможет найти, и он должен рассчитывать на отсутствие фильтров, электричества или доступного огня, и возможности в этих обстоятельствах очистить воду.

Если мысленно к этому подготовиться, это значит, подготовиться к самому худшему. Поскольку вопрос, вероятно, состоит *только* в том, чтобы получить худшую из всех жизней, то и этот последний год, не лучший.

Организованные религии

Самым *ранним* и большим проигравшим во время Преображения будет организованная религия. Она уже теряет прихожан, хотя это и не часто появляется в новостях, и результат этого – страх, охватывающий находящихся в коридорах власти. Католическая церковь уже давно испытывает уменьшение влияния в США, а отстаивающий свои интересы католицизм в Южной Америке не так далек от этого. Тенденция в направлении терпимости и непредубежденности не предрасполагает к строгости и доверию авторитетам, на которые опирается организованная религия. В то время как некоторые Исламские государства можно рассматривать как контролируемые анклавы, в остальном мире наблюдается устойчивая тенденция в направлении свободомыслия и независимости от наказов, навязываемых организованной религией.

Что это значит для церкви? Сокращение количества прихожан означает сокращение доходов, но для многих организованных религий это не является стеснением, так как сокращается также количество желающих посвятить свою жизнь организованной религии. Католическая церковь уже давно испытывает недекларируемый исход из духовенства и монашества, и другие религии со строгими доктринами испытывают то же. Их ряды стареют, а молодежь все реже пополняет их ряды. Во многих анклавах благочестия нет *никого кроме* стариков и они должны будут закрыться, когда старики вымрут. Поэтому там, где коридоры власти заполнены теми, кто стиснут железными тисками голодной власти, империя, которой они правят будет продолжать сокращаться.

Так, в тех редких случаях, когда церковь и государство объединены, как в некоторых Исламских странах, церкви не остается больше ничего, как только раздражаться. Изменение послания к одному терпимому дурочит нескольких и вызывает больше подозрений, чем дает результат. Для католической церкви принятие концепции эволюции, которая теперь принимается научным обществом, – это лицемерие и является *таковым*, если припомнить времена Инквизиции, когда было замучено огромное количество людей за свободу мысли. Кого можно одурачить, если любые эти фальшивые маневры способствуют отходу тех, кто смотрел на церковь в поиске чувства последовательности и безопасности. Даже там, где церковь и государство в настоящее время объединены, ситуация меняется и эта проблема может внезапно возникнуть, и тем самым церковь опять предстанет перед лицом ослабления доверия.

Преуспевающая элита

Преуспевающая элита, находящаяся на верху, не заинтересована в потере своего положения. Они слышали посредством косвенного намека или от исследователей, которым они платят, что приближающийся катаклизм очень реален. Они пытаются

представить, где они окажутся, если банки перестанут быть надежными и они не смогут больше одним щелчком пальцев получать обслуживание, которое им нужно, и унижать людей с помощью своих денег. Не дай бог, если они окажутся на том же уровне, что и остальное население и должны будут пресмыкаться и царапаться! Этого не должно быть! Они пытаются вычислить, что они могут сделать. В прошлом они могли надеяться на судебную систему, которая является их главным другом, или на большие корпорации, через которые они могут угрожать кому-либо отставкой или изводить кого-нибудь из тех, кто имеет несчастье быть в кооперации с процветающей элитой. И, конечно, они купили и левых и правых политиков.



Что они будут делать, если всего этого не будет и они останутся со своими бесполезными деньгами и складами вещей? Если даже они наймут людей охранять себя, этого будет не достаточно. Кто-либо может иметь в своем подчинении 50 человек охраны с оружием, выстроены по периметру, но ввиду того, что приближается, этого будет мало. Такая сила способна смести тела охранников, а затем и полчища, стоящие у ворот. Так преуспевающая элита беспокоится о таких вещах, как Мексиканцы, передвигающиеся на север, исход населения из Лос-Анджелеса и переезд его в горы или в штат Юта, в свои анклавы там. Они собираются и раздумывают о том, где создать преграды и не допустить то, что произойдет.

Это похоже на инверсионный след самолета. Жертвы обычно чувствуют себя очень уставшими, больными, как больные гриппом – они не могут двигаться, не могут бежать и они просто загибают. Такая болезнь не убивает, а подавляет жертву. Преуспевающая элита только определяет насколько это эффективно и находит, что это является эффективным оружием.

Бумажное Обещание

записано 17 сентября 2004 г.

Ходит множество слухов о предстоящем таянии финансов, главным образом – в октябре. В своих прошлых заявлениях Зты это предсказывали. Не хотели бы они прокомментировать, как могут разворачиваться события в экономике в следующие 30 дней или около того?

Банковская система или любая другая система, использующая бумажные деньги, построена на доверии – на вере в то, что банкноты будут обеспечены чем-то *надежным*, чем-то другим, кроме бумажного обещания, которым являются все денежные системы и банковские билеты. В прошлые века, когда в мире работала прежде всего бартерная система, такие обещания использовались мало, и они подкреплялись золотом или серебром, либо земельной собственностью, либо стадом лошадей или коров, – чем-то *веским*. Деревни и города, земледельцы и ремесленники, все действовали прежде всего на основе бартера, – плотник смастерил шкаф и получает оплату в виде четверти туши свиньи, дантист, вытянувший зуб, получает бушель яблок. Совершенствование финансов развивается медленно, на основе растущего доверия к *поручителю* денежной системы – бумажных обещаний, на которого можно надеяться, что он отдаст что-то *надежное*. Так было до недавнего времени, когда поддержкой денежной системы считалось золото. Когда объем напечатанных бумажных денег, используемых для поддержки задолжавшей экономики, превысил величину золотого запаса, золотой эквивалент был удален из денежной системы. В прошлом заемщик мог закладывать для поддержки долга свой дом и имущество, свои стада, возможно даже свой будущий урожай пшеницы, но *не* мог получить кредит, если у него не было в качестве гарантии чего-то *весомого*. Но иметь сегодня доступ к кредитным картам, которые позволяют влезать в долги, независимо от способности погасить заем, это – норма для каждого человека, какое бы у него ни было



имя. Заемщику дают кредит, *предполагая*, что он его выплатит. *Считается*, что денежные средства, которые он получает, ладают определенной ценностью. И эти бумажные обещания всюду имеют хождение, будто они основываются на *вещах*, которые могут быть предъявлены при первом же требовании.

Как можно заметить? в случае, когда целые страны не выполняют своих обязательств по бумажным деньгам, которые они пустили в ход под своим флагом, уровень доллара тоже может быстро упасть. Аргентина – это тот самый случай, ее деньги почти внезапно перестали что-либо стоить. В прошлые дни, когда банки и бумажные деньги были тесно привязаны к *вещам*, такая паника приводила к тому, что банки, которые давали земледельцам денежный заем, требовали его оплачивать какими-то *вещами*, и любой, кто вкладывал в банки сбережения, тоже требовал оплату в *вещах*, так что в итоге этих комбинаций сделавшие сберегательные вклады получали не деньги, а оказывались владельцами стада скота или нескольких акров земли. Когда деньги перестали обеспечиваться надежными средствами, постепенно начала расти инфляция, приводящая к вздутию акций, выдаче займов без существующей поддержки, к появлению пирамидных схем, представляющих собой карточные домики, которые могут тут же рухнуть, если после денежных перетасовок *несколько* участников их покидают, имея на руках что-то надежное. Большинство же, находясь на вершине высокой кучи банкротств, остается с ничего не стоящими банкнотами, безнадежными в отношении оплаты. Не секрет, что во времена Великой Депрессии банки были несостоятельными, фермеры и корпорации – банкротами, но все это *игнорировалось*, поскольку выполнение требования оплаты, произвести которую было невозможно, могло только переместить имущество и пустые здания в руки банков, которые не могли бы их продать, поскольку сам рынок не работал. Таким образом, статус банкрота игнорировался, и все оставались на плаву до тех пор, пока жизнь не вернулась к прежней системе, и платежи снова начали поступать, задерживаясь после сделанной отсрочки. Это – то, что наблюдается *сегодня* среди стран, кредиторов и банковских организаций, чтобы избежать потери доверия, которая может создать в мире всеобщую панику. Ничего не говорите, не требуйте оплаты *вещами*, делайте задержку после отсрочки, и тогда карточный домик, построенный на бумажных обещаниях, устоит. Это предполагает сотрудничество среди всех партий, и хотя оно *сегодня* сохраняется, как и в период Великой Депрессии, есть и отличия.

Во времена Великой Депрессии мир не осаждался следующими одно за другим стихийными бедствиями, как это начало происходить *сегодня*. Коммерческая деятельность, торговля сократились из-за отсутствия доверия, лежащего не только в их основе, хозяйственные структуры оставались целыми и оживление экономики сопровождалось восстановлением доверия. Сегодня все страны находятся в кризисе, влияющем на основы их экономики. Мы упоминали, что из-за изменчивой погоды последует Неурожай, и это произошло. Но рушащиеся при землетрясениях здания, сходящие с внезапно скручивающихся рельсов поезда, взрывающиеся из-за разрывов газовых труб фабрики, и безжалостно обрушивающиеся на береговые линии штормы создают ситуацию, характеризующуюся *не только* невозможностью все это восстановить. Страховые компании при этом неспособны оплатить восстановление, фабрики увольняют рабочих или совсем неспособны работать и распространение товаров блокируется. Другими словами, в экономической деятельности в результате наступает не лихорадка, а паралич. Когда находящиеся на вершине финансовой пирамиды или те, кем они командуют, видят, что их структуру поражает множество банкротств, вероятно, лишшающее их способности дотягиваться вниз и хватать *вещи*, то они не будут оставаться с бесполезными бумажными обещаниями, все захотят *первыми* пойти получить *вещь*, прежде чем их обгонят другие финансовые гиганты. Они владеют банкнотами, а в своей основе эти банкноты переводятся в землю, здания, товары, нефтяные месторождения, корабли, запасы продуктов, стада домашних животных и фактическое рабство



тех, кто не может платить, но нуждается в пище и крове. Опять происходит возврат к бумажной зависимости. Мы упоминали, что ожидаемый сдвиг полюсов приведет к возникновению Уровневых Войн между кукловодами и их встревоженными марионетками, которые будут стремиться к авантурным шагам в то время, когда их хозяева могут оказаться неспособными удержать за собой контроль. Эти войны приведут к заключению пакта сотрудничества между странами-кредиторами и корпорациями и теми, кто их раскалывает. Угроза может выглядеть так – "Не будешь сотрудничать, я назову твои банкноты *недействительными*, и пока ты борешься с потоком неудач, я выхвачу из кучи, что пожелаю, и опять появлюсь *овладеть* тобой, а ты при этом будешь опозорен и потратишь силы впустую".

Таким образом, хотя банки не смогут выполнять обязательств, из-за того, что те, кому они дали займы денег, станут банкротами, и хотя в основе этого лежит свертывание экономик, борющихся с влиянием текущих земных изменений и стихийных бедствий, будет также существовать фактор войны между Кукловодами и их Марионетками. В какой степени Марионетки – политическая власть в стране – будут непокорны, в такой же эта страна может оказаться подорванной в финансовом отношении, и в ее структурах власти раскроется коррупция. В какой степени Марионетки – главы корпораций – будут непокорны, в такой эти главы корпораций будут неспособны получить займы, которые им нужны для продолжения существования, и вынуждены будут начать дело о банкротстве. В какой степени один из Хозяев Марионеток, а их множество, – почувствует, что враг – это другой Хозяин Марионеток, в такой имущественная собственность другого Хозяина Марионеток будет подорвана, будь то страна, корпорация или финансовые вклады, например, в виде облигаций. Час этой войны титанов в финансовой сфере близок, и вы увидите блеск мечей и отражающие удары.

Признаки Времени #1119

Маловероятно, что "Банк оф Америка" столкнется с большими потерями [14 сентября]
<http://www.miami.com/mld/charlotte/news/9657543.htm> Корпорация "Банк оф Америка" является главным кредитором и партнером кредитной карточной системы компании "ЮС Эйруэйз" (US Airways), но не считает, что понесет большие потери из-за банкротства авиакомпаний. [И из другого источника] Экономический/финансовый крах продолжает развиваться. Уже с 11 сентября 2001 г. центральные банки всего мира обсуждают эту усугубляющуюся проблему. Внутренне, скрыто, многие банки уже находятся в процессе банкротства, но знающие об этом люди не хотят, чтобы эта информация выплыла наружу и стала достоянием общестественности. Отчасти этот скандал вызван, по крайней мере, одной или группой перечисленных причин: состоянием рынка жилья, изменением уровня деривативов [дериватив – финансовая ценная бумага, стоимость которой является производной от стоимости и характеристик другой ценной бумаги (базового актива)] и/или чьим-то огромным неплатежом – либо компании, либо целой страны! Все это связано с положением в банках.
<http://www.rumormillnews.com/cgi-bin/forum.cgi?read=55620> [и из другого источника] Множество ведущих экономистов согласны в том, что наступают крупнейшие изменения. В наибольшей опасности находится Ситибанк (Citibank). Сорос, Баффет и Гейтс инвестируют капитал в крах. [и из другого источника] Давайте посмотрим, сможем ли мы назвать некоторые из основных изменчивых факторов, ведущих экономику к краху. Инфляция, спад, лопнувший пузырь рынка недвижимости, рынок деривативов, фондовый рынок, рынок облигаций (весь мир перестал покупать облигации), и список все растет и растет. Мы идем по лезвию бритвы, и когда он случится – это лишь вопрос времени. [и из другого источника] Взгляните, различные Авиакомпании увольняют 10 000 человек. Компания ESD увольняет по всей стране 15 000 человек, и многие банки объединятся или подумывают о вливании в единую Финансовую Монополию.

Экономический Крах

Примечание: Написано Осенью 1999 г.

Постоянные потрясения мировых банков подтверждают неважное состояние здоровья промышленности в их странах в преддверии паники, которая возникнет с приближением катаклизмов. Ценность бумажных денег – это хрупкая вещь, основанная больше на доверии, бумажные деньги могут обесцениться в одну ночь, и это наблюдается в нестабильных странах, где для поддержания амбиций правительства запускается печатный станок. История показывает, что во времена экономических депрессий ценность доллара падает и банки рушатся, а в предшествующие наступающему катаклизму годы, вследствие непостоянства погоды и непреодолимых засух будет неурожай, страховые компании разорятся из-за непогоды, сильные землетрясения и всеобщей потери доверия к правительствам.

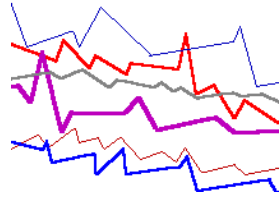

Перед лицом недостатка доверия к системе бумажных денег, на которую привыкли полагаться мировые банковские сообщества, возвратится простой бартерный метод расчётов или натуральный обмен: ты даешь мне бушель (корзину) яблок, а я тебе дам два галлона (9 л) молока. Люди, давно полагающиеся при приобретении покупок на кредиты, начнут снижать свой долг и будут больше надеяться на себя, оставляя банки без клиентов. Это, конечно, создаст панику в банковской индустрии, которая так же, как и организованные религии, будет наблюдать сокращение своей экономической базы. От них можно будет ожидать таких обеспокоенных маневров, как принудительное участие и объединение со всевозможными большими корпорациями, но это только временная мера, и такие маневры будут подвергаться сомнению. Большая часть людей, говоря откровенно, выражает только негодование по отношению к своим банкирам, которых рассматривают как паразитов на шее трудового народа.

Примечание: текст ниже записан 7 сентября 2002 года во время сеанса прямой связи с ZetaTalk на IRC.

Мы предсказали коллапсирование экономики в такой степени, что она упадет до 1/4 уровня, на котором держалась в конце 1999 года. Она ещё не достигла *такого* состояния, падение продолжится, каждая слабеющая компания тянет вниз другие, а проблемы каждой страны сотрясают остальные, связанные с ней страны. Во времена Великой Депрессии и краха Фондового Рынка люди в действительности не умирали из-за отсутствия сил у страдающей экономики, а жили проще. Конечно, существовала элита, которая скорее готова выпрыгнуть из окна, чем столкнуться с ужасом жизни в простейших условиях и фактически зарабатывать на своё проживание, но в нашем утверждении мы их не рассматриваем. Мы говорим здесь о простых людях мира сего. Во времена Великой Депрессии банки терпели крах, но не считались разорёнными, закладывая их с последующей потерей права выкупа в основном не осуществлялось, и все они в основном дожили до той поры, когда времена улучшились. Ходят истории о крахах банков, потерях права выкупа, о семьях, лишившихся домов и ферм, но огромное их большинство просто увидели другие пути и перешли на них. Зачем отказывать в праве выкупа, когда никаких покупателей нет вообще? Зачем закрывать двери банка, показывая свой крах, когда другие банки находятся в таком же положении?

Возникнет бартерная система, люди ежедневно будут трудиться друг для друга, производя пищу или товары для обмена. А когда города уничтожат штормы и землетрясения, возрастёт количество бездомных людей, страховые компании разорятся, и правительство должно будет вмешаться, мы ожидаем *настоящее* потрясение. Те страны, где народу позволяли голодать, заболеть, умирать и лежать в таком состоянии по обочинам дорог, просто продолжают эту практику. А страны, где правительство, как ожидается, *вмешается* и начнёт спасать налогоплательщиков, оказавшихся в таком состоянии, будут органи-

зовывать передовые отряды, снабжение, и давать обычные обещания. Поэтому со стороны соседей, дальних родственников, сотрудников или отдельных филантропических личностей семьям будет оказываться благосклонность. Это – предвестник ситуации, которая будет существовать после сдвига, поэтому привыкайте к ней.

Примечание: текст ниже записан 5 октября 2002 года во время сеанса прямой связи с ZetaTalk на IRC.

Контроль над Фондовым Рынком находится в руках управляющих деньгами (money managers), от которых он зависит в большей степени, чем думают. Хотя предполагается, что публика контролирует распродажу акций, поскольку она может просить своих брокеров продать их или купить, но *большая* часть акций находится в руках управляющих деньгами, которые не могут знать предлагаемые публикой цены. Фонды 401К (пенсионные накопления, создаваемые работодателем – прим. перев.), например, редко дают право решать вопрос о покупке или продаже, и держателю предоставляется только часть возможного контроля. Таким образом, управляющие деньгами оказываются в руках элиты, которая их нанимает и может их уволить и указывает, когда акции – даже с плохими показателями, продавать *не* следует, или когда нужно их *покупать*, даже если их показатели будут противоположными. Поэтому рынок всё ещё искусственно поддерживается, но в конечном счете его охватит паника. Что будет в случае паники? Управляющие деньгами, у которых *исчезнет* поток прибыли, чтобы сохранить свой штат, свой заработок, в конечном счете будут отмахиваться от требований сверху и станут *продавать* акции. Личные действия, которые породят взаимные столкновения, приводя к тому, что мы назовём резким падением, будут вызваны потребностью просто спастись, бороться за сохранение места, и жадностью, желанием иметь ежеквартально получаемый доход в виде премии. Так как это во многом зависит от человека, мы не можем предсказать дни, когда это произойдёт, и мы не рассматриваем этот вопрос как приоритетный, поскольку *деньги* не должны быть предметом вашего беспокойства. Не являясь материалистами, но обеспокоенные страданиями невинных людей во всём мире, мы думаем, что сосредоточиваться на них неуместно!

Примечание: текст ниже записан 11 января 2003 года во время сеанса прямой связи с ZetaTalk на IRC.

Мы предсказывали несколько месяцев назад, в преддверии Середины 2002, когда колебания Фондового Рынка ото дня ко дню были экстремальными, а методы торможения были утеряны, что внезапно мог произойти крах Рынка. Существует много форм применения таких тормозов, и после резкого падения в июле, рынок приобрел стабильность несмотря на то, что во всем мире были лишь *плохие* показатели. Как это могло произойти, когда продолжались увольнения, банкротства, доверие общественности было утрачено, покупательная активность была низкой во время действительного зстоя и авиакатастроф, приводящих к падению популярности авиатранспорта, железнодорожных катастроф, приводящих к потерям в бизнесе и страховании, и увеличившегося количества заболеваний. Заболели пассажиры целых круизных судов, которые вынуждены были останавливаться в портах, чтобы провести стерилизацию. Заболел личный состав военных баз, причем такой распространенной болезнью как Стрептококковое Воспаление Горла (острый фарингит). *Нет* такой страны, которая стала бы двигателем, способным вытащить мир из того, что теперь называют рецессией (спадом), но которая в действительности является депрессией (экономическим кризисом), похожей на ту, что произошла в 1929 году. Не освещаемый СМИ голод свирепствует по всему миру, как в странах, затронутых ранее, так и в новых. Иммиграция беспокоит страны, считающиеся сильными, такие как США и Австралия, настолько, что подавление иммиграции становится жестоким. Как тогда может быть, что Фондовый Рынок США *растет*, или остается стабильным, в то время как количество проблем растет?

Каждый квартал делаются прогнозы, показывающие, что *следующий* будет лучше, показатели выше и тенденции изменятся! Это фальшивые показатели, но кто об этом знает? Сколько человек посвящено в факты, на основании которых делаются та-

кие заявления? Было заявлено, что сезон Рождества 2002 г. может быть благом для розничной торговли, но они объявили о результатах только когда Рождество наступило – это был *провал*. Сейчас объявляется, что многие компании начали обновлять свои запасы, но что об этом известно общественности? Каждый рабочий на предприятии знает, что запасы кончатся, и *нет* никаких планов по их обновлению, но зато есть планы увольнений, но этот рабочий предполагает, что это только в *его* компании, в *его* отрасли, в *его* местности. В этом не больше правды, чем в розовых планах массовых Рождественских покупок, однако правду, по возможности, будут замалчивать в течение месяцев. В США растет страховой бизнес, поддерживаемый правительством в тех случаях, когда дело касается терроризма. Подобным же образом Администрация Буша *подкупает* Уолл Стрит, обещая и проталкивая законы, чтобы богачи и общественность в целом *бросились* бы покупать акции! *Никакого* двойного налогообложения доходов! Акции по *лучшей* цене для всех! В анализе воздействия – это полный ноль для экономики, так как фонды *не* переходят к тем, кто может делать покупки, выплата доходов задерживается на квартал, но зато Уолл Стрит будет переполнен жаждущими покупателями! Какой смысл? Аналитики, управляющие денежными средствами (вкладами), которые *не* продают тогда, когда они думают, что должны бы это сделать, как послушные марионетки, получают *вознаграждения*. Так как это находится в ведении людей, то нельзя предсказать с уверенностью, что будет дальше. Акции сейчас удерживаются управляющими вкладами, которым под угрозой увольнения дали *указания* не продавать их.

Что же станет тем толчком, который разрушит этот карточный домик? Наиболее вероятно это будут Земные изменения, влияющие на корпорации, которым потребуется доступ к фондам – например, дочерней компании, испытывавшей воздействие землетрясения, потребуется помощь. Склады рухнут, товары нужно будет извлечь и перевезти, ключевых сотрудников надо будет поселить. Совет Директоров рассмотрит положение дел, и *продаст* пакет акций – единственный источник средств! Умножьте это на несколько тысяч случаев, и случится паника продаж. Можно остановить развитие ситуации, закрыть Рынок, но все идет именно к этому. Мы предсказывали несколько лет назад, в конце 1999, что может произойти фиксирование, замораживание цен. Но если земные изменения распространятся широко, например, по Восточному и Западному побережью США и Канады, воздействуя одновременно и на Великобританию и Западную Европу, равно как и на Японию, то ситуация может выйти из под контроля. Таким образом, панику вызовет не созданная человеком случайность, а изменения Земли, которые не *остановить*.

Концепция Экономической Стабилизации (NESARA)

Примечание: записано 7 января 2003 года во время сессии IRC на ZetaTalk в режиме прямой связи.

NESARA [National Economic Stabilization And Recovery Act] [Стабилизация Национальной Экономики И Меры, направленные на её Восстановление] – это только концепция, пущенная в ход властями, которые знают, что обычный человек терпит растущие личные убытки, и его отчаяние становится всё больше, и это сделано, чтобы определить интерес к такой концепции.

- Возьмите, например, США, Федеральное правительство урезало процентные ставки до уровня, не достигавшегося со времени Второй Мировой войны, и, фактически, раздаёт деньги.
- Буш и Республиканская партия, вопреки своей обычной склонности поддерживать *только* богатых и влиятельных, решила позволить выдать пособия из федеральных фондов безработным, которые недавно не смогли получить свою компенсацию и теперь остались без чеков.

- Все экономические показатели падают всё ниже и ниже, и компании одна за другой лопаются или временно увольняют рабочих, хотя "эксперты" заявляют о другом.
- Рабочие – от тружеников частных предприятий до правительственных служащих – получают урезанную заработную плату, чтобы оставить их на работе вообще, или им отказывают в её повышении, даже когда это гарантировано при увеличении стоимости прожиточного минимума.
- Фондовый рынок поддерживается на плаву путём жёсткого контроля со стороны менеджеров, производящих денежные операции, отдающих неукоснительные распоряжения *не* продавать, а *покупать*, хотя это удаётся сделать только благодаря огромным усилиям, затрачиваемым на такой контроль, и если их ослабить, он рухнул бы в течение дня.
- Во время Рождественских праздников публика не занималась покупками, несмотря на обещания в СМИ, что этот год будет годом *больших* расходов, и как только появятся экономические результаты за 4-й квартал, акции начнут снова падать.
- Зафиксирован высокий процент банкротств, и вскоре дела о них завалят суды.

Что же могут *сделать* власти, чтобы предотвратить панику, беспорядки, гневные демонстрации перед Белым домом? Все это конечно *где-нибудь* попадёт в новости, и секрет выйдет наружу, несмотря на контроль над СМИ. *Купилась* ли бы публика на это, если бы собирались сделать некоторые общие послабления? Стала бы она даже рассматривать такую концепцию? Если в интернете циркулировали какие-то слухи, разве они не распространялись бы дальше, и о них не стали бы упоминать в кафе, в барах, на рабочих местах? Если это так, и такие слухи были, то их стоит поддерживать, если же нет, то нужно обратиться к другой теме.

Концепция Экономической Стабилизации (NESARA) послужила основой для такого тестирования, и с её помощью было установлено, что, хотя она очень привлекательна для любого человека с улицы, у *каждого* из которых есть долги, все её считают непрактичной, а большинство – несерьёзной. Кто мог бы поверить, что банки простят все долги? Ведь за счёт них они обеспечивают своё *существование*. Кто мог бы поверить, что политики уйдут в отставку? В основном, они зубами и ногтями пробивали себе путь в политику, на политическую сцену, где они заняли своё место во властных структурах, и теперь должны быть вырваны из этой жизни? Но как же восстановить справедливость? Если один человек должен другому деньги, разве он не освобождается от этого долга в то время, когда долг банкам прощается? Где провести черту? Не выплачивать проценты? Списывать долги за владение недвижимостью, что было недавно организовано и что то же самое, что совсем не платить за владение недвижимостью? Если изучить концепцию с точки зрения её осуществимости, она выглядит смехотворной, и после начального оживлённого интереса дискуссия вскоре переходит к тому типу обсуждения, когда выясняют, *как* всё это можно реализовать. Поэтому правящие круги решили, что (для оттягивания кризиса) нужно использовать другие средства, такие, например, как свободную оплату пособий по безработице, производимую в расширенных масштабах.

Новый Мировой Порядок

В мировой УФОлогии и вне её широко обсуждается вопрос о Новом Мировом Порядке и многочисленной правительственной элите, которая хочет сохранить за собой право контроля во время и после тревожных времен. Они сейчас на верхушке и хотят там же и остаться. Социальные беспокойства волнуют их больше всего. Они принимают любую альтернативу потере контроля, а страдания других – наимень-

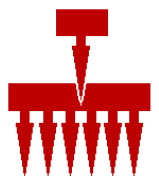

шее, что их трогает. Эта элита может быть членами правительства, которые наслаждаются властью и влиянием благодаря своему авторитету, богачами, наслаждающимися легкой жизнью и могущими купить себе жизнь без проблем, главами корпораций, которые используют свое положение и могут командовать, военными лидерами, которые не могут даже представить кого-нибудь другого на своем месте, религиозными лидерами, которые боятся остаться одни без людей, окружающих их и которые относятся к ним с почтением, а также любимыми друзьями частными лицами, обладающими властью по той или иной причине. Так как быть элитой – это *позиция*, не все из этих категорий, конечно, принадлежат к элите. К ней можно отнести только тех, кто непосредственно стоит у власти в данное время. Мы говорим вам, что имена могут изменяться и участники могут быть другими, но вы можете их узнать, когда повстречаетесь с ними, оценивая их по их интересам и поведению.

Каково их поведение и как можно распознать их интересы? Вообще, все, что распространяет истину и знания среди людей, позволяющими им принимать свои собственные решения, – это то, чего *не желает* элита. Поэтому такие вещи, как книги, телефонная связь, открытая переписка и, конечно, Интернет дают людям свободу информации, чего элита *не желает*, но такие вещи, как сожжение книг, ограничения общения и цензура является доказательством тяжелой руки элиты. Независимость – еще одно беспокойство элиты. Там, где люди могут выращивать и продавать свой собственный урожай, назначать свои собственные цены и путешествовать туда, где существует свобода от репрессий, – это то, чего *не желает* элита, но там, где люди боятся переезжать куда-нибудь по причине голода и им не дается разрешение переезжать туда, куда они хотят, это указывает на тяжелую руку элиты. Те, кто пытается установить Новый Мировой Порядок желают держать людей в безразличии, но самое главное – они хотят сохранять обстановку нервозности и безвыходности. Их можно сравнить с родителями, которые рассказывают своему ребенку о том, что он никому больше не нужен, – это лучший способ контроля над ребенком, который боится быть брошенным. Это тоже самое, когда муж, говорящий жене о том, что она не желанна, – лучший контроль за женой, которая помышляет покинуть его. Это подобно репрессивному правительству, которое навязывает мнение гражданам, что в других странах к ним будут относиться грубо и жестоко, с тем, чтобы предотвратить эмиграцию.

Поэтому, посмотрите, где это практикуется и не будьте разубежденными умной оберткой, покрывающей мотивы контроля. Демократии не принимают методов, которые желает использовать элита, и имеет оружие для того, чтобы отбросить эти попытки репрессий. Выборы, городские советы, петиции – используйте их эффективно и будьте настороже, чтобы ваши свободы не украли кусочек за кусочком.

Кто же они – пытающиеся установить Новый Мировой Порядок? Банковская индустрия, так как финансы – наиболее хрупкая вещь. Финансовые системы построены только на доверии. По-существу, у них нет никакого состояния. Все эти высокие зарплаты – пуф! Все эти разговоры о ценности на бирже или так тщательно составленные биржевые и облигационные списки, – это только подогретый воздух. Они не говорят *ни о чем*. Они боятся, что население проснется. Каждый должен осознать, что банкиры и биржевые брокеры и дилеры не имеют альтернативных профессий. Существует так много бухгалтеров и большинство из них работает за небольшую зарплату и под изнуряющим давлением. Кому нужны высокооплачиваемые баллоны с горящим воздухом? Что произойдет с миром, если люди перестанут верить в то, что их тяжело зарабатанные сбережения и безопасность в надежных руках? Депрессия 1929 года, например. Банкиры выпрыгивали из окон, так как делать такую честную ежедневную работу было невыносимо.

В истории развития любого общества всегда проявляется стремление к абсолютной власти. Такое стремление контролирует границы, которых способно достичь общество или личность. В эти границы заключен мир, каким личность его себе представляет. Это стремление к всеобъемлющему контролю начинает проявляться уже на уровне семьи, когда братья и сестры спорят по поводу игрушек, когда женщины в группе соперничают за право получить расположение главенствующего мужчины, или же когда мужчины в доме соперничают, чтобы быть признанным главой семьи. "*Я главный!*" – провозглашают они. "*Хозяин – я!*" Пока не решена эта проблема, мир не установится ни при каких условиях. Из-за многочисленных драк между детьми в семье или ссор между членами семьи, может показаться, что этот вопрос *вообще* нельзя решить, но на самом деле, это обычно просто выражение негодования, а не вызов существующему порядку. Чаще всего, дети в семье подчиняются самому старшему из них, самая честолюбивая в семье женщина хитростью добивается влиятельной позиции, а главой семьи становится самый безжалостный или наиболее физически сильный мужчина.

Вне семьи, стремление быть главным влияет на сообщества, когда на сцену выходят местные политики, церковные лидеры, владельцы или управляющие местных предприятий и местные организации – все они стремятся что-то изменить. Они все хотят *заправлять делами*. Установленный порядок сохраняется до тех пор, пока не появится выскочка, который противопоставит себя руководству и предложит внести изменения. В сообществе местного значения вопрос о том, кто будет заправлять делами, так же как и на уровне семьи, решается благодаря каким-то переменам. В семье происходит развод; дети начинают играть со своими друзьями, а не с братьями и сестрами; предприятие распродается или переезжает в другое место; проигравший выборы политик меняет округ; а религиозная группа организывает свою службу там, где их меньше всего отвергают. Молодежь уезжает из сельской местности, где перемены сдерживаются установленным порядком, и обосновывается в городах с надеждой найти единомышленников. Предприятия объясняют свой переезд на новое место или смену штата необходимостью получения прибыли, тогда как настоящая причина таких действий чаще всего бывает иной.

На государственном уровне изменения происходят в результате формирования политических партий или, чаще, в результате движения, которое принимается не за то, чем оно на самом деле является. Перемены на государственном уровне редко являются достижением одного человека, но для их осуществления необходимы революции и восстания, которыми неизменно руководят отдельные личности. Революции часто происходят незаметно, как, например, сегодняшняя революция в области телекоммуникаций и, вместе с ней, Интернет, но, тем не менее, именно такие революции приводят к полной трансформации. В то время как перемещения обычно приводят к разрешению семейных конфликтов, и часто становятся выходом в ситуациях на уровне местного управления, то на государственном уровне движение обычно происходит с трудом. Кому-то придется *эмигрировать* для того, чтобы скрыться, и проблемы остаются нерешенными до тех пор, пока, наконец, медленно не произойдут изменения и вновь не установится равновесие – порядок восстановлен. Однако, не смотря ни на что, движение *возможно*.

Земля все больше становится единым сообществом, единым миром. Программы новостей освещают события в мировом масштабе, загрязнение окружающей среды в одной стране влияет на окружающую среду в соседней стране, война в одной стране приводит к столкновениям в другой, а голод в одной стране становится причиной миграции населения в другие страны. Изменения нарушают относительный мир в отдельно взятой стране, а в сжимающемся мире перемены происходят все чаще. Если внутри семьи или на уровне местного управления, или даже в масштабах страны перемещения являются ре-

шением по выбору, то в масштабах мирового сообщества *бежать некуда*. Поэтому переменам часто сопротивляются, категорически отказываясь сдвинуться с места, или же прибегают к изоляционистским практикам. Но такие решения не помогают на длительный срок, если только страна не закроет полностью свои границы и ее правительство не будет действовать подобно диктатуре. В сжимающемся мире неизбежно давление в направлении создания мирового правительства, единого установленного порядка.

TWA 800

В отличие от обычных террористов, которые быстро объявляют о своей ответственности за происшествие и соперничают в том, чтобы оказаться в центре внимания, люди Нового Мирового Порядка *не* хотят быть известными в опустошении, которому они дают волю. Они подозреваются в том, что имели отношение к взрыву здания в Оклахома-сити, и это сверхвлияние в Вэко (Waco) и такая отстраненность позволяет все больше использовать тактику сильной руки. Немногие знают, что Унибомбер был также оружием ребят Нового Мирового Порядка, которые использовали и сфокусировали его фанатизм в своих целях. Этот народ хочет как можно быстрее навязать военное положение. Научные исследования, грамотность и свобода распространения информации также прекратится, если что-то будет угрожать их чувству контроля за человечеством. Люди Нового Мирового Порядка не носят карточек, не проводят регулярных собраний и для них даже не так необходимо знать друг о друге. Они связаны похожей направленностью ума, общим делом, и их усилия соединяются и помогают друг другу, даже не зная друг друга.

Так те в ФБР, которые знали о Унибомбере и десятки лет смотрели в другую сторону, не вмешались в подготовку взрыва в Оклахома, и те военные, которые установили и запустили в дело взрывное устройство, которое взорвало здание и разорвало многие жизни на куски в Оклахома, не знают своих товарищей, которые сбили самолет рейса TWA 800, упавший в океан недалеко от Нью-Йоркского порта. Эта группа не принадлежит ФБР или армии США, но они однако не менее смертоносны и непроницаемы. Так же, как черные вертолеты, которые беспокоят контактеров и УФОлогов, не находятся под военным контролем, так и много оружия находится в руках террористов различных убеждений. Самолет взорвался внезапно от высокомогущей баллистической ракеты, так быстро и беззвучно, что никто в самолете не заметил ее приближения. Когда, и если черный ящик самолета бывает найден, он не дает ключей к загадке, а пилот был в неведении вплоть до взрыва, который пришел *извне* самолета и вне зоны видимости пилота.

В отличие от Унибомбера, который действовал десятки лет, хотя и был известен ФБР, эта группа будет быстро приведена к правосудию. Правосудие будет проведено не публично и будет быстрым и жестоким. Секретное правительство, известное под названием MJ12, может быть жестоким, как знают многие контактеры. Однако их жесткость больше не направлена против энтузиастов присутствия инопланетян и дурное обращение с контактерами прекратилось. По нашему соглашению с MJ12 они имеют разрешение путешествовать на космических кораблях и тем самым возможность скрываться из видимости. Они также имеют доступ к нашей безграничной способности зондированию человеческих мозгов, будут ли они просить нашей помощи в этом отношении. Механизм, используемый MJ12, военные разведывательные подразделения, не потеряли свое умение и самообладание. Это *они* – преступники, ответственные за взрыв TWA, и им пришлось ответить за это и сбежать они не смогли. Они получили не просто смерть, но мучительную смерть, и это было известно их когорте, которым придется *наблюдать*, чтобы подавить такой род деятельности в будущем.

Swissair 111

Долгое молчание после взрыва рейса Swissair 111 и то, что это была бомба, поразило публику больше, чем сам факт закладки взрывного устройства. Swissair имеет заслуженную репутацию как одна из наиболее безопасных авиакомпаний. Как же тогда была подложена бомба и почему появилась странная информация о том, что самолет имел неисправность за несколько минут до взрыва? Охрана аэропорта, в сферу деятельности которой входит инспектирование команды технического обслуживания, направила свое внимание на обычное гаечное дело, пытаясь представить ряд подозрений. Сканирующие устройства, наблюдающие за "языком тела" и подозрительным поведением пассажиров или экипажа, имеют небольшую зону покрытия возможных средств и путей совершения преступлений. Только несколько домов можно защитить от профессионалов. Воздушные линии нельзя защитить от профессионалов, а это была профессиональная работа.

Хорошо охраняемые личности уязвимы во время путешествий и часто используют общественный транспорт, с тем, чтобы уменьшить свой риск. Самолеты могут быть сбиты в воздухе, поэтому полет в полном самолете с детьми, невинными детьми, часто используется как прикрытые людьми. Эта уловка работает при попытке отразить удар людей, желающих избежать лишних жертв, но *не работает* в отношении жестоких и хладнокровных убийц. Несколько личностей, находившихся в самолете, неизвестных публике, но являющихся носителями секретной информации, которую они угрожали выдать, были целью. Были спекуляции о том, что в самолете находились сотрудники ООН, богатые арабы и правительственные агенты. *Не они* были целью, а небольшая группа финансистов, которые угрожали обнародовать информацию, которая может пошатнуть устойчивость финансовых гигантов в мире. Произнести эту истину на слабевших рынках, когда кто-то знает эту информацию, это все равно, что подписание смертного приговора.

2000-й Год

Датировано: 15 марта, 1999

2000-й год подобен волшебнику из страны Оз за занавесом. Масса шума, много стука и инсинуаций вокруг, и при этом отсутствует удар. Люди продолжают говорить, что с наступлением тысячелетия произойдут изменения, полностью разрушив их жизни. Перестанут ходить поезда, отключатся холодильники, продовольствие будет оттаивать, с неба падают самолеты, банкоматы откажутся распознавать кредитные карточки. Ни один из этих прогнозов не верен. Рядовой человек не разбирается в компьютерных программах и в том, как они устроены. Если бы вы должны были говорить об изготовлении в 2000-м году стульев и столов, и описывали, как у каждого стола будет распадаться одна из четырех ножек, люди бы смеялись. Но если вы описываете ситуацию, когда со сбоем должны работать компьютерные программы, люди воспринимают это всерьез, особенно, если они слышат об этом из множества источников, и это не обсуждается.

Бюрократы имеют дурную репутацию, они подобны неуклюжему слону, медлительны и не способны маневрировать, когда на их пути встречаются перемены. Они утверждают для себя ряд условий, они создают процедуры для работы с этими условиями, а когда наступают перемены, они делают эти процедуры более сложными и громоздкими. Всё это работает хорошо, когда солнце встает и идет своей чередой, и урожай собирается, и младенцы рождаются, а старики умирают, и во многом жизнь продолжается также. Менее всего любая бюрократия заинтересована в своем полном обновлении – они сопротивляются изменениям. Бюджеты всегда недостаточны, и первый пункт расходов, который сокращается – ремонт любой большой компьютерной системы, поскольку он является дорогостоящим, потому что из-за этого нельзя увеличить жалования, чьего-то зятя нель-

зя принять на работу, и эти преимущества положения могут быть потеряны. Это создает все виды отвлекающего шума. Теперь он больше не может быть отвлекающим. Если кто-то не думает, что так мыслят бюрократы, то он должен просто стать мухой на стене в их столовой. В действительности, они очень хорошо знают, что создавая кризис они получают вливание денег, иначе, получаемые ими жалования и прибыли, а также дополнительные рабочие места типа помощников и секретарей, все льготы, которыми они наслаждаются, были бы сокращены. Эта проблема до некоторой степени преднамеренно запланирована, чтобы создать кризис, потому что тогда сделаются доступными новые суммы денег. Рассмотрите этот вопрос с некоторым цинизмом, поскольку в такой ситуации это оправдано.

Датировано: 15 декабря, 1999

При наступлении 1999 года, на проблему Y2K (2000 года) пытались влиять две противостоящие силы. Одна группа желала использовать возможные отключения электричества и панику как оправдание для введения военного положения. Эта же самая группа в прошлом использовала такие механизмы, как объяснение действиями "террориста", во время произвола при взрыве здания в Оклахоме и крушения рейса TWA800, и пытается развить этот процесс. Они потерпели неудачу, поскольку террористы не совершали преступления, и те в правительстве, кто осведомлен в пределах дозволенного, действуют среди публики, чтобы военное положение для несведущего народа не могло быть введено. Эта противостоящая сила, которая желает, чтобы народные массы имели возможность себе помочь ввиду приближающегося сдвига полюсов не были скованы законами военного положения, имеет превосходство по мере приближения к кануну тысячелетия. Сражения, которые произошли в течение 1999 года, не были видимы для масс, но были интенсивными и изматывающими. Имелись случаи, когда вооруженные силы США занимались управлением бунтами, снабжая и выравнивая положение местного ополчения для содействия ему. Ни один из этих сценариев не произойдет, хотя местные, никому не подчиненные силы могут пытаться вводить военное положение в своих местах, осуществляя диверсии на объектах жизнеобеспечения или организуя бунты и указывая пальцем на мнимых террористов.

Выживший

Шоу Выживший – это детище основных телевизионных компаний, рожденное в ответ на требование, спущенное к ним от правящих кругов, чтобы подготовить население к мысли о сильных изменениях, которые будут являться вызовом для их мысленных установок и способности к выживанию. Как могло быть поставлено такое требование к основным телекомпаниям и при этом оно широко не обсуждалось в новостях? Способ, который используется правящими кругами для влияния на средства информации – в которые включены телевидение, радио, кино, периодические журналы, и газетные статьи – не очень нахальный и учитывает нормы взаимоотношений. Это делается тонко, запрос исходит от правительственного должностного лица высокого ранга и передается исполнителю высокого уровня, причём можно ожидать, что оба будут строго держать свои рты на замке. Запрашиваемый таким образом исполнитель проводит сеанс мозговой атаки, и склоняет в направлении запроса появившиеся во время атаки идеи, которые предлагаются далее. Служащие потом думают, что это их идея, и проталкивают её из-за этого тем более активно. Их идея должна иметь успех!

Основой для шоу Выживший, также как для создания кинофильмов, показывающих различные угрожающие Земле ситуации, такие как вулканы, или метеориты, или астероиды, состоит в том, чтобы ошеломить население такими сценариями. "Думайте об ужасах, с которыми народные массы сталкиваются регулярно – торнадо, ураганы, наводнения, рак, похищения детей, автомобильные аварии, после которых выжившие останутся калеками. Когда такие ужасы обсуждаются в перерыве за

чашечкой кофе или в баре, к ним относятся, как к чему-то такому, чего нельзя предвидеть и избежать, а должно быть только *пережито*. Показывая такие ситуации, как угрожающие Земле бедствия, или выживших в таком состоянии, что у них остались только кожа, да кости, когда один из членов группы должен быть *изгнан*, чтобы остальные могли выжить, хотя вызвать ошеломление и предлагают народу рассмотреть такие страшные ситуации и обдумать вероятность их принятия, и оцепенеть.

Посмотрите на старые телевизионные сериалы, старые кинофильмы и журнальные статьи, которые появились на свет приблизительно 20-30 лет назад. Увидите ли вы такие сценарии? Что изменилось? Реальность того, что прибывает 12-я Планета, вероятный сдвиг полюсов, и тот факт, что элита поняла, что не может *убежать* с Земли, а должна жить здесь с массами, хотя это будет и позднее!

Самообеспеченность

Проблема 2000 года является также бумажным драконом, одним из многих, используемых правящей элитой для отвлечения народных масс от настоящей опасности. Множество таких отвлечений внимания, как президентский импичмент, должно просто оттянуть людей от реальных беспокоеств. Некоторые бедствия во время кризиса 2000 года окажутся почти полностью искусственными и могли бы быть предотвращены. Они были порождены. Недостаточно вызвать ужасные бедствия, но достаточно придать сообщению некоторый вес, чтобы люди начали принимать этот вид предупреждений всерьез. Сообщение таково – полагайтесь на себя. Что если сеть была бы отключена? Что если магазины были бы пусты? Начните думать. Они стараются подвести народные массы к такому роду мыслей. Некоторые трудности, связанные с говядиной, некоторая паника из-за возможности заболевания коровьим бешенством и кишечной палочкой и-коли (e-coli), предназначены для того, чтобы вынудить людей отойти от диеты с большим количеством мяса и возвратиться к диете, основанной на растительной пище, которая является, конечно, более эффективной. Зачем кормить корову, когда вы можете питаться сами? Вы действительно не нуждаетесь в протеине, которым наполняете свои рты. Посмотрите на страны Востока, где люди умеют обходиться очень немногим, чуточкой рыбы в рисе.

Народ умело используется множеством способов, чтобы привить ему уверенность в себе. Чем быстрее он движется в этом направлении, тем честнее с ним будет правительство. Те в правительстве, у кого есть открытое сердце, не могут сообщить народным массам о плохих новостях, поскольку споры по поводу того, что делать с паникой, слишком остры. Но если простой народ готовится, если он разводит сады и готов принять плохие новости, те в правительстве, кто хочет предупредить людей, смело пойдут дальше и начнут это освещать, давать народу предупреждения. Есть в правительстве и такие, кто испытывает мучения, играя в эти игры, кто не может спать по ночам и ощущает эту тяжесть в своей жизни. Но пока народ не готов помогать себе сам, пока альтернативы панике нет, игры будут продолжаться. Основание для отсутствия паники – ощущение, что альтернатива существует, что народ готовится быть самообеспеченным.

Не будет полной гарантии того, что народные массы могут положиться на себя, поэтому уверенность в себе должна стать правилом. Паника, которая возникнет в правительствах, поскольку приближается время, когда каждый человек будет иметь дело со своей собственной, личной паникой и неприятностями, полностью непредсказуема. Она может распространяться во всех направлениях. Кинофильмы, выпущенные за последнее время, где падают астероиды, и преобладают спокойствие, а правительство, подобное утесу во время всеобщих колебаний, последовательно и спокойно эвакуирует города или посылает людей для взрыва астероидов, – так далеки от правды, что смехотворны. Ваши военные будут сбегать из казарм и у них будут

происходить столкновения друг с другом; они будут покидать свои посты, направлять оружие на своих и чужих. Это совершенно непредсказуемо. Что будет делать испуганное животное, когда загнано в угол? Правильно, всё ваше правительство и бюрократия в последние несколько месяцев превратится в него. Так что народ не должен смотреть на него, а скорее обратить взгляды на себя.

Высокая Технология

Оставшиеся в живых обнаружат, что они обладают разными наборами навыков. Это будет диапазон от людей, поставленных в слишком тяжёлые условия, которые соответствуют, по сути, существованию Третьего мира – солома и грязь, еда состоит из того, что вы сможете поймать и убить, и надеетесь приготовить это достаточно хорошо, чтобы не заболеть, до людей, обладающих высокими технологиями в установившихся сообществах, обладавшими достаточными средствами, знанием и мастерством, чтобы иметь блоки батарей, радио и антенны, ветряные мельницы и генераторы, работающие на бензине или чём-нибудь таком, что может гореть, и запасы еды. Итак, вскоре после сдвига будет существовать широкий диапазон спасшихся сообществ. Однако со временем это изменится. Те сообщества, которые копошатся в грязи и живут наиболее примитивной жизнью, могут обнаружить, если у них духовно правильная сущность, будучи Служащими Другим, что они сталкиваются с людьми, которые кажутся необычными, выглядят лысыми и не хотят задерживаться и вступать в разговор, но тяжёлые обстоятельства отдаляются. Что это? Появилась батарея. Что такое? Появился мешок еды или семян. За одной вещью следует другая, и потом, через некоторое время эти молчаливые, лысые соседи будут регулярно с ними взаимодействовать, а эти, оставшиеся в живых люди обнаружат, что ведут очень высоко технологичное существование с замечательными соседями. Они примут это, потому что отчаяние способствует принятию решений.

Высоко технологичные сообщества людей, которые во многих случаях будут анклавами богачей, воспользовавшихся своим богатством и властью, чтобы отделить зону, периметр которой они могут защитить войсками, ставшими в таких условиях наёмными для этих богачей, увидят, что они *не* получают помощи такого типа. Что случится в этих сообществах потом, когда запасы закончатся, если больше нет топлива для работы генератора, если больше нет мешков с едой и законсервированных продуктов для прокорма сообщества? Разгорятся дискуссии. Вряд ли наемники станут соблюдать порядок для праздных богачей, когда у тех нет никакой власти или авторитета и они не могут обеспечить их деньгами, или продуктами, или чем-то ценным. Эти избалованные богатые люди будут убиты, и иногда отвратительными способами, своими разгневанными наемниками, которые во многих случаях имеют склонности убийц и наслаждаются жестокими играми. Так и теперь у нас есть банды, пережевывающие всё, что может попасться им в руки, и потом, после того, как становится нечего есть, они продолжают беспутную жизнь. Такие типы людей не склонны к тому, чтобы планировать и работать друг с другом, так что их мысли занимает не выращивание зерна, садов и тому подобного, а грабеж. Но если они будут продолжать вести беспутный образ жизни, их, фактически, прогонят из анклавов добросердечных людей многими способами, которыми мы пользуемся, чтобы избежать внимания и знания о нас. Мы можем быть с Вами в одной комнате, и Вы нас не увидите. Также и банда убийц может проходить мимо спасшегося сообщества добросердечных людей и не видеть его, потому что мы воспрепятствуем возможности их увидеть. Так что эти банды убийц вымрут, а анклавы богачей станут истинными исчадиями ада, чем-то таким, чего они не ожидали.

Спасшиеся сообщества добросердечного народа станут высоко технологичными из-за взаимодействий с инопланетянами, которые обладают технологией, развившейся за многотысячелетние периоды, превосходящие те технологии, которыми владеют

сейчас ваши человеческие культуры. Но это не будет технологией современного Homo Sapiens. Она будет лучше.

Особенности

Во время Преображения группы людей сначала не будут полностью разъединены по ориентациям. Это происходит из-за смеси ориентаций в человеческом обществе, существующей сегодня преднамеренно, чтобы облегчить в 3-й Плотности выбор людей, которые должны вынести решение о своей ориентации – Служить Себе или Служить Другим. Часто сильно Служащей Себе сущности даётся воплощение у родителей сильно Служащих Другим, чтобы она и её родители могли ознакомиться со своей будущей ситуацией, когда произойдет поляризация чистых ориентаций. При духовном существовании в 4-й Плотности, где ориентации отделены, нет никакой смеси, кроме тех случаев, когда такая встреча обусловлена, и тогда Служащие Другим встречаются с сущностью, высоко ориентированной на Служение Себе, и наоборот. Таким образом, смешение этих сущностей вместе в одной семье или в малых сообществах в течение жизни в 3-й Плотности часто считается обучением, подготовкой, происходящей только до Преображения.

Поэтому во время катаклизмов, многие сильно Служащие Другим семьи или малые сообщества могут обнаружить, что среди них есть сильно Служащие Себе дети или кто-либо другой такой ориентации, кто некоторым образом физически зависим от них. Выгонят ли они этих маленьких детей или иждивенцев на сторону, чтобы стать полностью группой Служащих Другим? Такой поступок будет противоречить характеру Служащих Другим, особенно, когда не может быть никакой уверенности, что ребёнок или зависимый человек действительно решил встать на путь Служения Себе. Что, если они не определились, имеют смешанный характер, и отказ в сообществе толкнул бы их в ошибочном направлении? Служащие Другим люди хотят установить атмосферу надежды и заботы для всех в группе. Должны ли эти личности быть наказаны в Будущем, живя в ужасных обстоятельствах без помощи высоких технологий гибридных сообществ только потому, что они заботятся о ком-то, кто *не* является полностью Служащим Другим?

Имеются правила посещений, установленные Советом Миров, чтобы результаты Преображения были обеспечены быстро и излишне не задерживались, и гибридные сообщества им подчиняются. Могут ли пришельцы или сообщество гибридов помогать своим человеческим соседям, или не могут, определяется тем, кто управляет сообществом людей. Приведём примеры.

- Если сообщество управляется путём консенсуса взрослых, большинство из которых это Служащие Другим, помощь может быть оказана. Это сообщество могло бы включать нескольких взрослых, сильно сосредоточенных на своих интересах, возможно, с маленькими детьми, за которых ориентированные на Служение Другим ощущают свою ответственность, и поэтому допускают присутствие взрослых родителей ради детей. Однако эти сосредоточенные на себе взрослые не правят или даже влияют на ход дел в сообществе.
- Если сообщество настолько смешано, что имеет в качестве своих лидеров не определившихся взрослых, которые склонны прислушиваться как к эгоистическим доводам, так и к доводам, имеющим мотив сильного Служения Другим, помощь ему оказана быть не может. Такой образ действий принят потому, что эти сообщества могут потом получить силу, которая будет, конечно, использоваться неправильно Служащими Себе в группе, принявшей любую высоко технологическую помощь, чтобы добиться своей власти над другими. Было бы ещё хуже, если это высоко технологическое преимущество использовалось бы для того, чтобы завоевать другие группы людей.

После преобразования Служащие Себе *имеют* возможность пользоваться преимуществом высоких технологий, но они строго изолированы от Служащих Другим. Это контролируется

Советом Миров и препятствует Служащим Себе завоёвывать тех, кого они могут использовать как своих рабов. Но во время самого процесса Преображения, когда смешивание может происходить и происходит часто, такое строгое разделение невозможно. Таким образом, если руководство *не* использует мотивы Служения Другим, такие сообщества не могут пользоваться преимуществом технологий, за исключением тех технологических достижений, которые уже имеются в человеческом обществе в настоящее время.

Правительство

Примечание: записано 19 октября 2002 года во время сеанса прямой связи с ZetaTalk на IRC.

В будущем большая часть человечества столкнётся с нехваткой руководства. Эту нехватку ощутят даже небольшие города, управляемые всем известными на городских улицах мэрами, и странствующие шайки, руководимые главарями. Столь знакомую всем твёрдую руку правительства уничтожит безумие, депрессия, потеря средств к существованию и смтение. Семьи будут с надеждой смотреть на своих старших членов, на других семейных людей, на религиозных лидеров, а те, в свою очередь, будут находиться в состоянии шока с широко раскрытыми от удивления и непонимания глазами, будут качать головой в онемении. В таких ситуациях лидерство возникает по необходимости, лидеры появляются естественным образом. Часто ими являются дети, для которых *большая* часть жизни ещё не познана и почти ежедневно поражает и удивляет. Для ребёнка это скорее приключение, возможность действовать без постоянных родительских замечаний. Они будут давать советы, и им будет позволено действовать, и скорее всего, даже вести за собой своих ошеломлённых и угнетённых родителей и старших – так же как они водят за собой своих кукол.

Помимо детей, которые в основном будут изобретательны и энергичны, власть возьмут женщины, выполняющие ежедневные хозяйственные работы. Часто говорят, что мужчины, которые выполняют в обществе определённые задачи, при устранении от дел начинают страдать, но женщины, со своими заботами, без дела не останутся, сохраняя обязанности по домашнему хозяйству. Поэтому женщины *знают*, как распределять свое время и приступают к работе, и по этой же причине они живут с пользой дольше мужчин и обладают большим здоровьем. Именно так и после сдвига женщины будут стирать и убирать, собирать и готовить еду, и поэтому на них будут смотреть как на тех, кто может управлять действиями других. Когда подавленность пройдёт и оставшиеся в живых начнут осматриваться по сторонам, решая, разыскивать ли им представителей правительства, чтобы оповестить их о случившемся или чтобы просить правительство о помощи, появится иное решение проблемы. Произойдет следующее: каждый будет проявлять инициативу, станет внимателен к другим, будет предлагать свою помощь и делиться тем, что у него есть. Это – общество Служащих Другим вашего будущего, и, однажды образованное группами оставшихся в живых, оно *не* должно быть вытеснено указаниями эгоистов, жаждущих власти. Скажите им, чтоб сидели и помалкивали, поскольку вы все *уже* устроили намного лучше, прежде чем они вновь обрели дар речи.

Следующие 3,5 Года

Как мы предсказали в 1995 году, в ходе последующих 3 лет нехватка сельскохозяйственных культур будет увеличиваться до уровня, когда зерновых на продажу уже не будет хватать. Не в 1999, а в течение последующих 3 лет, продвигаясь навстречу наступающему сдвигу полюсов. Это уже происходит во всем мире, где отмечается, что не уродилась та или иная культура. Но в новостях не будет должного освещения того, что это означает голод и нехватку продовольствия, о чем стараются упоминать редко. Каждый должен ожидать, что цена продовольствия собирается резко взмыть вверх, появится недостаток, и таким

образом нужно готовиться разводить своё – сады в помещениях, резервуары с рыбой, съедобные насекомые – любимыми способами, которыми можно получить и планировать получать дальше добычу. Подумайте, как прокормить себя.

Будут увеличиваться проблемы с погодой. Большие торнадо, как недавно пронесшийся через Оклахому, не исчезнут, а будут увеличиваться в количестве и образовываться в местах, где такие торнадо не возникали. Ураганы будут не более жестокие, чем – сегодня, но произойдут в местах, не привычных к ветрам ураганной силы. Не только в Японии и на восточном побережье США, и в Бангладеш, но и в других местах, – возможно, на западном побережье Африки, в местах, которые не ожидают разрушительных ураганов в глубине суши.

Будут также неожиданные землетрясения. В последние несколько лет они стали более частыми, но настолько незначительными во временном затишье, когда глубоко расположенные плиты выжимались вниз, что возрастание их частоты замечено не было. Теперь увеличение частоты будет отмечено, поскольку эффект рикошета означает, что когда произойдет большое землетрясение, в течение некоторого времени во всем мире будет эффект икания, и в любом случае произойдет увеличение мощности по шкале Рихтера. Поэтому строения, которые не являются сейсмоустойчивыми, в городах, не рассчитывающих испытывать тряски, начнут падать и разрушаться. То, что случилось в Турции, собирается стать настолько обычным, что люди едва заметят, что стали почти невосприимчивы к раскатам о плохой погоде. Это станет почти нормой.

Что это всё будет означать? Мы предсказали, что люди начнут мигрировать. Если обстоятельства, где они находятся, ненадежны, они будут скитаться или пытаться это делать, и на границах будет усиленно охраняться и закрываться. Возникнет также нестабильность на работе. Люди будут переходить к натуральному обмену и меньше зависеть от подачек правительства, которые являются наживой для кого-то. Количество заболеваний слегка увеличится относительно того, что есть сегодня. Сейчас есть много болезней, потому что люди, которые уже нестабильны, неспособны воспринимать суматоху, вызванную увеличением влияния Земли. Некоторые из них просто ощутили то, что надвигается и решили умереть. Это верно и для животных, так же как для людей. Количество заболеваний увеличится, но не до точки, где произойдет экспоненциальное ухудшение.

Будут происходить крахи некоторых банков. Это в значительной степени будет иметь искусственные причины. Деньги, в конце концов, могут быть напечатаны, и правительства мира истерично боятся паники в народных массах, и будут делать, что могут, чтобы удержать доверие и бумажные деньги сколько-нибудь стоящими до полного конца, если смогут. Но однако, это не должно отвлекать или ослеплять народные массы. Смотрите, что фактически получается – продовольствие, погода, безопасность, честность в сообщениях, которые пускаются в ход. Народ должен начать исследовать сайт, который составила наш эмиссар, Нэнси, а также очень многие из ее друзей для содействия тому, чтобы каждый человек мог помочь себе сам. Это не требует денег, просто нужно желание стать серьезным. И мы рекомендуем, чтобы это сделал каждый, богатый он или бедный.

В Течение 2000-го Года

Датировано: 12 января 2000 года, из радиопередачи "Sightings" (Увиденное)

Предсказания о предстоящем годе, не слишком отличаются от того, что мы утверждали в прошлом. Это год, когда начнется серьезный неурожай. Как мы заявили в 1995 году, погода разрушит рост коммерческих зерновых культур не только из-за серьезной и тяжелой засухи, но и из-за чередований засухи с ливнями. Ливни могут быть разрушительными, как сообщали недавние репортажи о затоплении Центральной Америки и потери вследствие этого урожая зерновых. Семена из земли

вымыты или сгнили там. Так же, как мы заявили в 1995 году, очень теплая зимняя погода может запутать зерновые культуры. Они начнут свой цикл роста раньше, чем должны, и таким образом замерзнут, когда возвратится зима. И также летом будет увеличиваться число настоящих холодов. Это новая сторона – очень холодные летние периоды. Об этом сообщалось и в прошлом, в древних летописях, в которых китайцы указывали мировые циклы, предвещая приход следующего сдвига полюсов, когда летом падал снег. Начнется этот тип погодного изменения, который будет шокировать синоптиков, попытающихся объяснить такие события в терминах Глобального Потепления.

Мы предсказали, в сущности, полный неурожай в течение трех лет, предшествующих весне 2003 года. Это означает, что в годы 2000, 2001 и 2002 произойдет такое опустошение коммерческих зерновых культур, что запасы, сделанные правительством на случай таких бедствий будут совершенно исчерпаны. Эти запасы предназначены для помощи тем, кто разорен ураганами, или для спасения какой-либо страны, опустошенной засухами или роями саранчи. Этот тип спасения заграницы больше не будет осуществляться США, двери тихо закрыли, таким образом, чтобы народ в США продолжал считать, что все хорошо. Ничего хорошего нет. Наш совет иметь личные сады и полагаться на себя остается в силе. Какие другие виды изменений могут быть испытаны в этом наступающем году?

Год назад мы упомянули, что торнадо появятся в областях, которые ранее не испытывали таких торнадо, и возможно, будут появляться более разрушительные торнадо. Это происходило также в прошедшем году, и такая тенденция по сути разовьется, когда люди будут только поражаться размерам и ярости торнадо, которые будут проходить не только через "аллею торнадо" в США (вытянутая область территории США, где часто бывают торнадо), но также и в других местах в мире, где просто не думают о необходимости своей защиты от такой циркуляции сильных ветров. Это продолжают излагать в терминах Глобального Потепления, но все более и более это объяснение будет подвергаться сомнению. Почему произошел такой быстрый рост? Как можно объяснить химическое изменение в верхней атмосфере, которое может вызвать такое явление? Почему опустошающий холод опускается на такие места как Индия, если объяснением является Глобальное Потепление? Откуда он приходит? Конечно, он наступает из-за увеличения вулканической активности под океанами, которая является причиной продолжения действия эффекта Эль-Ниньо, даже несмотря на то, что его влияние уменьшается до точки, где воздух над океанами, везде затягивается и нагревается и охлаждается.

Мы также предсказываем, как мы это делали последний год, что появятся высокие волны. Не цунами, следующие после землетрясений, а необычно высокие волны. Мы также предсказываем, что начнут поступать сообщения о водоворотах в океанах, которые будут удивлять тех, кто никогда не видел в океанах таких явлений. Будет также, как мы предсказывали раньше, увеличиваться количество гула и вспышек, которые вызваны подводными землетрясениями, которые будут причиной вертикальных колебаний в океанах, при которых воздух с хлопком увлекается опускающейся водой. Это может случиться также над сушей. Мы предсказываем, что это разовьется до такой степени, что начнутся обсуждения этих вещей в кафе и барах многих городов, даже при том, что гласного освещения в печати не будет.

В течение 2001 года

Описывая в общем одной фразой то, что будет в 2001 году, можно сказать, что дела пошатнутся. Землетрясения, увеличивающиеся по частоте и силе, продолжающиеся разрушения от штормов, вследствие чего положение страховых компаний поколеблется и они начнут разоряться, если не будут поддержаны правительством. Погода станет более изменчивой, так что любые попытки делать вид, что неурожай не происходит во всем мире, больше будут не возможны. Цены на продовольствие

будут расти или появятся нехватки в магазинах, если правительства не вмешаются, заморозив цены и принудительной оплатой товаров для населения. Голод, уже встречающийся во многих странах, разрастется, но голодающие будут иметь все голоса в свою защиту, поскольку время идет, и они будут все более и более игнорироваться.

Сферы экономического влияния начнут сталкиваться друг с другом – каждого с остальными, вследствие чего экономический результат выйдет за рамки обычного спада, угрожая привести к мировой депрессии. Экономическое истощение от бедствий повлияет на людей, живущих в городах и деревнях, на их работоспособность, на их способность предоставлять услуги и на корпорации, которые зависят от заказчиков. Бедствия могут привести к увеличению возможностей, но только в том случае, если будет доступна помощь, а если в помощи отказывают, или её не предоставляют, бедствия приводят к экономическому спаду. Помощь другим странам прекратится, с умалчиванием об этом в странах-донорах, поэтому население не будет встревожено. Предприниматели, зависящие от своих инвестиций в страны Третьего Мира затем обанкротятся, увеличивая возникшую шаткость экономической среды.

Если реакция данного правительства меньше, чем ожидает народ, то будут возникать протесты или бунты, в зависимости от уровня культуры. Применение тактики сильной руки возрастет, протестующие будут сажаться в тюрьмы и будут вводиться ограничения в передвижении или комендантские часы. Поскольку общая тактика отвлечения обеспокоенного населения не представляет опасности, правительства многих стран начнут бряться оружием, направлять внимание на другое место, высказывая угрозы и предъявляя требования. Это не приведет к войне, поскольку ни одна из этих стран не извлекла бы из войны пользы, так как экономическое влияние и бедствия с неурожаем будут испытываться во всем мире. Это не принесет никакого выигрыша. Так что предъявленные требования одной страны к другой, чтобы поправить то, что видится как причина, расположенная в другом месте, будут громкими, но не будут сопровождаться никакими другими действиями, кроме тех, которые представляют разновидность бумажного дракона – много шума из ничего.

В течение 2002

В календарные годы, предшествующие году сдвига полюсов, будет видна кульминация многих существующих тенденций, а также нескольких новых тенденций. Изменчивая погода, приносящая засуху, наводнения и колебания температуры, повлияют на производство промышленных зерновых культур и продуктов питания, от которых зависит группы людей, подобные тем, что живут посредством охоты и собирания, затруднения от приводящей к бедствиям и нехватке продовольствия погоды увеличатся настолько, что в результате будет возникать гнев руководимых народных масс, направленный против своих неэффективных правительств, и миграция людей, пытающихся найти лучшее место. Это существовавшие тенденции, а не новые. Правительства реагируют на возникающие перед ними проблемы, которые они не в состоянии разрешить, указывая пальцем за пределы своих границ, хотя угрожающие им страны поддерживают их лидерство, и страшатся в такие времена подорвать своего положения. В течение 2002 года может ожидать увеличение использования внешней угрозы, когда друг на друга будут указывать уже многие страны. Эта тенденция при приближении сдвига полюсов тоже не нова. Хотя возрастающее количество землетрясений и извержений вулканов, так же как высокие волны и завихрения океанических вод, привлекут небольшое внимание средств информации, чтобы не беспокоить и так встревоженное население, но они всё же будут происходить. Эти тенденции, как и нагрев Земли из-за нагрева ядра, вызывающего плавление полярного льда и ледников, также не новы, а уже существуют.

Мы предсказывали, что в год, предшествующий сдвигу, будут последовательно выходить из строя спутники. Вулканическая активность и количество землетрясений будет неуклонно расти, отчасти по линейной шкале. Извержения вулканов и землетрясения реагируют на нагрев и деятельность в ядре Земли, являющимся тяжелой материей и склонным плотно держать себя в объятиях, и у которого большой тормозящий момент, инерция, вследствие очень значительного количества материи в нем, и поэтому разогреть и увеличить его движение не так легко. Таким образом, растущее приближение 12-й Планеты будет *менее* заметно на Земле, чем могло бы, если посмотреть на быстро уменьшающееся расстояние. Однако если кто-то будет вести статистику изменений, то он мог бы заметить повсеместно изменения, отличающиеся от линейных. Это просто, так как ядро должно основательно *увеличить* свою температуру или движение, которое вызовет небольшое увеличение, заметное в коре. Это нелинейно, и кора выталкивается наружу когда проявится увеличившийся нагрев и вращение, поэтому будет меньше подверженных трению друг о друга тектонических плит и больше мест, где магма может выделяться наружу в глубоких океанских разломах.

Таким образом, будут увеличения, как будут все большие неурожаи, но *наиболее заметным* воздействием на человечество будут социологические изменения во время 2002 года. Истعبлицимент станет осторожным, начнет спотыкаться в своих объяснениях изменений, и начнет заключать себя в анклав, защищенные от населения. Возникнет новое руководство, так сказать из народа, заполняя пустоту. Это будет заметно, будет много разговоров, в то время как непонятная погода и увеличивающееся количество землетрясений едва ли будут замечены. Так что *новыми* тенденциями, которые появятся в 2002 году по мере приближения сдвига полюсов, будут следующие:

- усиление поляризации между группами обеих ориентаций – Служащих Другим и Служащих Себе, которые будут, по сути, отчётливыми и заметными;
- предложения безопасных укрытий со стороны групп Служащих Себе, намеренных набрать работяг и опытных людей из тех, кто испытывает отчаяние от недавних бедствий или от безработицы;
- шаги к настоящей подготовке к наступлению тревожных времён теми людьми, которые прежде только размышляли над земными изменениями и реакциями правительства.

В течение 2003 года

Примечание: записано 7 января 2003 года во время сессии IRC на ZetaTalk в режиме прямой связи.

Все тенденции, возникшие до 2003 года, конечно продолжают развиваться, и не только не ослабнут, но и усилятся. В их числе причудливая и своенравная непогода, несвойственная текущему сезону, крайне необычные, возрастающие и по частоте и по амплитуде землетрясения, и увеличение заболеваний, возникающих как из известных и знакомых источников, так и из-за микробов, мигрирующих в новые места. Агрессивная политика правительств, желающих утихомирить своё население, чтобы умерить их требования *внутри* страны, продолжится, и она включает и подход США к ИРАКУ, и подход Северной Кореи к США. Народные массы, которые боятся войны или наступательных тенденций, стремятся поддерживать своих руководителей, унимают свои требования, и поэтому становятся более пассивными и податливыми для управления со стороны властей. Голод продолжит неприметно нарастать, а СМИ будут замалчивать этот факт, кроме случайных упоминаний в тех странах, от которых обычно ожидают *реакции* и помощи. Острова будут уходить под воду, затопляемое население заставят замолчать, и то же самое прикажут сделать СМИ. Приливы будут чрезвычайно непредсказуемыми, высокими, в отличие от тех, которые бывали когда-либо прежде, они будут проникать *на* городские улицы, но даже если нет никакого шторма, их

назовут штормовым нагоном, чтобы объяснить их в рамках обычной концепции. Так что же будет *новым* для этого времени, за несколько месяцев до сдвига 2003 года? Мы упоминали, что все больше будет проводиться личная подготовка людей к тому, чтобы стать самодостаточными; это не столько новая тенденция, сколько выраженное оживление старой, когда почти никто не знает о ком-то другом, готовящемся бежать на возвышенности для того чтобы выжить. В адрес этих личностей, обычно считающихся немного "двинутыми", теперь не будут отпускать насмешки, которые они слышали в прошлом, просто потому, что времена стали *настолько* неопределёнными, что такие действия теперь кажутся почти пророческими, смелыми и мудрыми.

Если мы предсказывали рост землетрясений, взрывы в городах, то в течение предшествующих сдвигу месяцев 2003 года эти явления достигнут уровня, при котором города будут разрушаться и уничтожаться не только из-за землетрясений, но и в результате пожаров и мародерства. Посмотрите на бедствие, случившееся со Всемирным Торговым Центром, когда горящие вещества загрязняли и отравляли окружающую зону так, что многие люди, если они не были в это время защищены масками, теперь болеют. Разрушенные города с непрочными и ненадёжными зданиями, готовыми рухнуть под воздействием вторичных толчков или других корректировочных процессов, происходящих в земле в тех зонах, которые будут растягиваться, будут считаться опасными, и поэтому жители *не смогут* возвратиться туда к своей обычной жизни. И что тогда? Куда им идти? Во многих случаях это будет зима, холод, и уж конечно, не благоуханное лето, когда можно было бы установить палаточные городки. Спешно сколотить бараки? Переехать в другие города? Проблемы беженцев в Боснии и в других областях, разрушенных в прошлом войной, показывают, что на возведение лагерей беженцев, чтобы поселить там отчаявшихся людей, требуется *время*. Возьмите целый *город* и переместите его за его границы, и вы получите правительственный кошмар. Вероятно после бедствия это приведет к очень быстрому прекращению работы средств информации. К реквизированию военными пригородного жилья, совершаемое под дулами пистолетов, при котором в одном доме будет несколько семей, делящихся между собой вещами и продуктами. Военное Положение будет введено, по крайней мере, в отдельных районах, если в этом появится необходимость.

В то же время, будет нарастать поток информации о приближающейся планете и о гипотезе наступающего сдвига полюсов. Как ни удивительно, *не* все правительственные чиновники в разных странах такие плохие и эгоистичные как те, которые сидят в Администрации Буша. На верхушке пирамиды находятся несколько узурпаторов, но они *не* олицетворяют характер всего правительства в целом. В СМИ также будут те, кто запросто будет *сообщать* плохие новости, теории и меры безопасности, хотя они тут же, спохватившись, будут размахивать руками, заявляя о своем безумии и эмоциональности. Но однажды *попав* в эфир, такие теле- и радиопередачи нельзя будет вернуть обратно, и они будут дополнять друг друга, образуя циркулирующий среди народных масс информационный банк, создающий впечатление *чего-то такого*, что скрывают власти. Как бывает на всех брифингах, если официальным лицам задают вопрос, то отвечая на него, они не обращаются к проблеме, а всё время ходят «вокруг да около». Это замалчивание о чём-то говорит. *Почему* они избегают этого вопроса? *Почему* чиновники уклоняются от ответа? *Почему* несколько официальных лиц, оказавшихся в разных обстоятельствах, уклоняются от одного и того же вопроса? Этот факт, в сущности, явно свидетельствует о том, что публике навязывают обман, скрывающий правду.

И тогда начнутся массовые беспорядки. Беспорядки будут подавляться под видом борьбы с терроризмом, мародёрством, под видом помощи пострадавшим от стихийного бедствия и во имя сохранения мира. Там, где от властей будет требовать ответа, они будут слишком *заняты*, чтобы отвечать, так как якобы будут кого-то спасать и т.п. Поэтому ожидайте, что любое правительство *будет* становиться всё более недоступным для народа, и ничего не будет комментировать. Когда наступит оста-

новка вращения, военным будет приказано держать под контролем людей, находящихся в палаточных городках, окружающих разрушенные города. Когда военные обнаружат, что происходит что-то такое, о чём их не информировали, они не останутся на своём посту. Поэтому освобождённые народные массы и военные начнут настоящую миграцию, причём все пустятся бежать в любых направлениях. Если никто не знает, как спастись, каждый будет бежать *оттуда*, где он находится, куда-нибудь в другое место. Поэтому мосты, например, закупорятся автомобилями, движущимися в *обоих* направлениях – и из городов, и в города, и люди, охваченные паникой, которые больше не смогут находиться в остановившихся автомобилях, будут их бросать. Эту ситуацию мы подробно описали в страницах, посвящённых Признакам Приближения Катастрофы, Наиболее Ужасному Дню, и на других уже подготовленных страницах сайта ZetaTalk.

Но представьте, что такая ситуация *может* возникнуть перед неделей остановки вращения, если её вызовут действия взявших на себя полномочия местных властей. Поэтому очень важно следить за признаками, показывающими, что в *вашей* местности, в *вашей* стране или городе, в *вашем* правительстве готовятся к этому заключительному часу, ведь паника может блокировать вас гораздо *раньше*, в зависимости от того, где вы живёте и работаете. Если ваше правительство все больше отказывается говорить в СМИ о значительных катастрофах, происходящих *внутри* страны, это – предостерегающий сигнал. Если ваше правительство приказало военным переместить граждан в другое место, чтобы предотвратить мародерство и сохранить спокойствие, а военные в этих регионах выглядят встревоженными и неуверенными в себе, это тоже предостерегающий сигнал. Поэтому мы повторяем наш совет желающим остаться в живых, которые определили для себя место и образ жизни, которые по их мнению соответствуют такому исходу в возникшей ситуации: вы *не* должны медлить, задерживаясь в комфортабельных условиях жизни или в бесконечном отрицании. Что вы боитесь потерять, переместившись рано? Только деньги и общественное положение. Что вы потеряете, задержавшись? Свою жизнь, своё здоровье, а также жизнь и здоровье своих близких, которые зависят от того, примите ли вы верное решение или нет.

Безопасные Убежища

Когда мы упомянули, что будет происходить увеличение поляризации между теми, кто принадлежит ориентации Служения Другим и ориентации Служения Себе, мы имели в виду, что эта поляризация в течение 2002 года станет явной и даже объявляемой публично. Население Земли в течение каких-то десятилетий подверглось поляризации в той степени, в которой люди могли путешествовать и свободно перемещаться или преследовать в выбранной стране свои экономические интересы, так что Скандинавские страны стали государствами, поддерживающими социальную демократию, а весь африканский континент был по экономическим причинам покорён или доведён до ожесточения. Общины, живущие друг от друга почти на таком расстоянии, на котором слышен крик, также поляризовались на местном уровне, исходя из своей ориентации, семейства решают переместиться подальше или поддерживать дружбу. Таким образом, в пределах города, жители одного пригорода могут убеждённо Служить Другим при своём обеспечении общих нужд, тогда как другой – наполнен самонаправленными личностями, игнорирующими друг друга и поглощёнными личными целями. Так как же сообщество *заявляет*, что оно имеет некоторую определённую ориентацию, если это должно прозойти?

Чувствуя, что скоро наступят тревожные времена, многие энергично Служащие Себе будут стремиться выстроить для себя приятную жизнь, при которой они могли бы распоряжаться другими и управлять ежедневными событиями. Это принимает форму попыток лидерства и предложений безопасного убежища отчаявшимся людям, неспособным что-либо сделать, но

хватаящимся за спасительную соломинку. Эти безопасные убежища будут, конечно, далеко не такими, и представляют собой, по сути, неволю и эксплуатацию. Такие предложения широкой публике или отдельным группам пришедших в последнее время в отчаяние от бедствий в своих сообществах, принимают форму предложений помощи в передвижении, гарантий работы, займов с лёгкими условиями оплаты, и примыкания к сообществу надёжных людей. Искренность таких предложений можно определить быстро путём оценки долговечности предлагающей организации. Как давно она занимается бизнесом? Если она новая, почему она не сформировалась *раньше*, если человеческие страдания возникли не недавно? Организации, предлагающие самопомощь, когда нуждающимся позволено действовать без связывающих их нитей, относительно безопасны. Организации, которые будут ставить человека или семейство в потенциально затруднительную ситуацию – очень подозрительны.

Личные Приготовления

На личном уровне мысленные и эмоциональные приготовления уже выполнены подсознательно многими из тех, кто, ощущая, что назревает что-то важное, будет двигаться к открытости. Люди, которые следили за новостями, видели непредсказуемую погоду, увеличивающуюся неспособность ученых объяснить изменения и бессилие правительство обрисовать очевидные последствия для своих граждан, решат принимать меры. В основном, эти личности – *не* контактеры, хотя многие из них могут ими быть, поскольку благодаря своим интересам они послали Зов. Шаги, которые предпринимает личность, различаются в зависимости от её духовной ориентации.

Те, кто относится к Служащим Другим, рассматривают изменения в свете семейных нужд, таких как потребность ребёнка получить лучшее образование, или необходимость оказывать отдельному члену семьи квалифицированную медицинскую помощь, или потребность в работе, чтобы поддерживать достаточный уровень существования семьи, или потребность в том, чтобы вблизи нуждающихся в физической помощи находились здоровые члены семьи. Часто эти люди подыскивают альтернативное место, такое, например, как оставленный дом или покупают второй дом, или завязывают контакты во время служебных командировок, чтобы иметь возможность туда переместиться, если возникнет необходимость. Когда настанут сверновые времена, живущие в городских условиях, наиболее вероятно, борясь за изменение проживания, будут также учиться в плотно населённых районах публичные беспорядки, привнося в дом опасность. Живущие вдоль прибрежных зон, подлежащих воздействию яростных волн, или на линиях разломов, подверженных возрастающим землетрясениям также всё решительнее рассматривают для себя варианты. Личность или семейство, движимые Служением Другим будут делать свой ход не тогда, когда возникнет возможность, а когда преимущества перемещения начнут преобладать над преимуществами пребывания на старом месте. Эти соображения могут варьироваться, и могут послужить причиной не в большей степени, чем разрушение или угроза потери работы, или конец учебного года, или утрата семейного огорода.

Те, кто относится к Служащим Себе заботятся о том, чтобы либо сохранить свой образ жизни и контроль над другими, либо – в некоторых случаях, чтобы полностью воспользоваться преимуществами бедственного положения, в котором окажутся многие, чтобы создать для себя своё личное царство. Связанные с супругой, или компаньоном, или другом, который является личностями, проявляющими Служение Другим, будут пытаться сжать петлю, увеличивая требования или предлагаемые соблазны. Это будет сопровождаться требованиями, чтобы человек, за которого они цепляются, часто *сообщал* о своём местонахождении или о своих намерениях, так цепляющаяся Служащая Себе личность может удостовериться, что от него не сбежали. Те, кто стремясь установить своё царство, попытается сделать ставку на любое подобие лидерства, которое в их жизни выразится в

формировании группы, становясь лидерами в выжившем сообществе, посвятившем себя поддержанию безопасного убежища для всех пришедших в него. Чтобы их намерение стало понятным, нужно сказать, что здесь потребность выглядит не более, чем частью личной истории. Что они сделали в *прошлом* для других? Эти возможные цари, предлагающие или, по крайней мере, приманивающие всеми своими товарами и деньгами, забрасывают свои сети вдаль и вширь, ища легковых, которые могут также стать заложниками их планов.

Те же, кто в основном ещё не выбрал своей ориентации, будут продвигаться многими путями, зависящими больше от их непосредственного окружения и влияний, воздействующих на их жизни, чем от каких-то собственных побуждений. Если они живут в комфортабельных условиях, они молодые и при деньгах, имеют возможности для развлечения, то могут, безусловно, оставаться на своих местах до тех пор, пока не удивятся недельной остановке вращения, начавшейся перед сдвигом. Они будут объединены со Служащими Себе, которые были неспособны обеспечить для себя безопасные условия, и будут составлять группу, неуклонно движущуюся к концу. Если они живут в обеспеченных условиях, например, имеют жильё, предоставленное правительством, или являются правительственными служащими, или живут устоявшейся жизнью как известные в обществе личности, их требовательные завывания, вероятно, возрастут. Толпа колеблющихся, которая вследствие пассивного характера или отсутствия руководства сильной личности мигрировала в зону обеспеченного проживания, будет ободрять друг друга, пока любой, но хнычущий будет заглушен. Служащие Другим в таких обстоятельствах будут испытывать изнурение и усталость, а когда время пройдёт, вследствие смерти этих людей группа сократится, предоставив не опередившимся возможность бродить вдали в поисках других слуг. Таким образом, шаги к подготовке, которые предпринимают колеблющиеся, являются в основном *не* подготовкой, а просто некоей реакцией.

Личные Решения

Мы предсказали, что человечество подойдёт к сдвигу полюсов в основном неосведомлённым. Большая часть мира не имеет никакого доступа к средствам информации или к Интернету и полагается на осознание провидцев своих культур или на свою собственную интуицию. Поскольку пророки, предупреждающие о наступающих земных изменениях, появились лишь в эти годы, хотя другие культуры, такие как африканские, также были богаты своим собственным фольклором, но Запад об этом не знал. Индейцы Южной Америки, племена острова Борнео, Австралийские Аборигены, – все исстари имеют своих провидцев и пророков. Вы знаете о предупреждениях идейцев Хопи – легенду о *Красном Небе*, но это только малая часть тайных сведений, известных среди Американских Индейцев. Большинство услышавших о наступающих изменениях в последнее время или даже в недавнем прошлом *не* планирует никаких действий вообще. Это не так уж удивительно, как могло бы показаться, поскольку происходит из-за того, что процесс мышления проходит ряд предсказуемых этапов.

1. Первая возникшая мысль – что нужно предпринять какое-то действие. Для этого потребуются здоровье, средства и помощь единомышленников. Если в молодости у личности всё это есть – энергия, возможность путешествовать и другие мысли подобного рода, то создаётся план. Если у личности этого *нет*, так как она слаба здоровьем, стара и утомлена или лишена возможности путешествовать из-за финансовых причин или каких-то обязательств, происходит переход к следующему шагу.
2. Следующая мысль – что делать в случае, если появятся признаки, говорящие о действительной опасности. Для тех, кто окажется в ловушке из-за неспособности переместиться или из-за финансов, исходом является смерть или тихая немощность. Если личность достаточно сильна, чтобы взвесить

предупреждающие влияния, воздействующие непосредственно на её регион, и решает, что последующая жизнь может быть ужасающей, она подсознательно решает позволить смерти настичь её и близкого ей человека. Это не отличается от решения, которое принимается теми, кто поражён раком или находится на финальной стадии истощающего заболевания – они идут по течению. Если человек слаб и напуган этой мыслью, происходит переход к следующему шагу.

3. Следующий шаг – отрицание, и оно принимает множество форм. Обычно отрицание громко перекикивает причиняющую боль послание или игнорирует его. В любом случае оно отбрасывается. После отбрасывания личность переходит к следующему шагу.
4. Отвлечение – заключительный и затяжной шаг, предпринимаемый при отрицании. Работа, игра, переедание, сверхнагрузки, или запой и одурманивание. Уход в религию, решение, что спасение местных певчих птиц – это *самая* важная вещь, которой можно было бы заняться, или чем бы то ни было ещё, лишь бы можно занять своё сознание.

Возникает ли неистовая суета после того, как появляются ложные надежды, если не принимается тихая покорность смерти? Вряд ли это произойдёт, несмотря на планы компании Хэйзлвуда, надеявшейся получить от населения миллионы, если не миллиарды – из-за его паники. Те, кто находится на 1 этапе, кто имеет средства, будут строить свои *собственные* планы, а если у них нет никаких средств, то не появится никакого интереса к предложению Хэйзлвуда. Те, кто находится на 2 этапе, кто решил, что почти ничего нельзя сделать и нужно покориться неизбежному, не станут посылать Хэйзлвуду свои средства. И не окажутся во власти незнакомцев. Если в их жизни присутствует религия или поэтичность, они будут в большой степени полагаться на них. Может возникнуть возрождение, подъём музыки и поэзии, усыновление сирот и неимущих. При приближении сдвига может начаться цветение любви, как это ожидается, и люди с великой любовью в сердцах будут реагировать ею на осознание, которое иначе мало чего стоит.

В лучшем случае

Наилучшие предсказания обычно базируются на желании того, что человечество поднимется до вызова тому, что представляет собой приближающееся смещение полюсов, отставив в сторону незначительное предубеждение. Обычно происходит обратное – во времена, когда возрастают трудности, все, кроме индивидуумов с устойчивым чувством службы другим, когда испытывают беспокойство, обращаются к своим собственным нуждам. Предсказания того, что может произойти в лучшем случае, также основываются на принятии на себя роли, которая означает *существование* во имя спасения человечества, и что правительства или богатые благодетели, которые пока воздерживаются, и смогут и *захотят* сделать больше, когда обстоятельства станут экстремальными. Не заслуживают ли таких действий сегодня такие бедствия, как голодающие дети и быстрое распространение болезней?

Многие публикации, освещающие в средствах массовой информации операции по спасению после природных катаклизмов, имеют целью также заверение рабочего человека о необходимости взаимной помощи между странами. Будут ли те, кто работает, платить налоги и оставаться верным закону, если к его жизни будут относиться с пренебрежением? Когда дела станут так плохи, что спасение будет невозможно, реакцией на это будет – меньше *гласности*, с тем, чтобы не обнажать неудачи правительства и личной филантропии. Также, как и отдельные личности, правительства и филантропические организации в трудные времена фокусируются на себе, заботясь о своем личном выживании. Поэтому социальные службы будут менее доступны и ответственны, двери закроются и телефоны будут молчать.

В худшем случае можно предположить, что *все* заботы о других прекратятся и все законы, за исключением права силы и жестокости, будут игнорироваться. Население, после природных катаклизмов, видит мародерство, и понимает, что такое поведение будет продолжаться до бесконечности, если катастрофа была достаточно крупной, долго продолжающейся и глобальной. Мародерство – это немедленный ответ на *возможность*, когда двери складов остаются открыты, а их владельцы обезумели. Там, где магазины и дома будут оставлены без присмотра в течение недель, предшествующих смене полюсов и во время его, они конечно же будут ограблены, но тенденция типа "хватай и беги" в этом случае не является целью приобретения товаров, которые ищут и которые не оставляют. Бартер станет главенствовать, когда жизнь начнет упрощаться и количество товаров станет недостаточным.

Предсказание, что будет введено военное положение в мире или в той или другой стране, также основано на предположении, что *только* военные могут быть ответственны в экстремальной ситуации, когда решения принимаются без учета противостоящих сил. Но как может быть введено такое военное положение, если войска не могут быть накормлены и солдаты беспокоятся о своих семьях, оставшихся дома? Военные походы и репрессии могут осуществляться только тогда, когда имеются ресурсы питания и оплаты. Когда склады питания и обещания о постоянной рабочей безопасности пусты, генералы и политики, желающие править, будут брошены, не в состоянии преследовать и наказывать своих, сбившихся с пути, солдат. При игнорировании правил и без наказаний или последствий, военное положение невозможно. Принимая во внимание эти факты, большинство стран не введет военного положения, а там, где оно все же будет введено, будет достаточно коротким.

Произойдет

Предсказания о том, что будет происходить в человеческом обществе по мере приближения катаклизмов, осознания их неизбежности, даже очевидности, варьируются от наилучших прогнозов до самых худших, но ни те, ни другие не являются правильными. Между наилучшими и наихудшими прогнозами лежит реальность, в которой семьи все больше будут вынуждены полагаться на самих себя и на свое окружение, на сообщества, в которых они живут. Именно от этого окружения, от обязательств, принятых по отношению друг к другу, и поддерживаемых сообществом, будет зависеть разрешение возросших трудностей, вопросов нехватки продовольствия. Усилятся процесс четкого разделения людей на Служащих Другим и Служащих Себе, и, таким образом, люди в одних сообществах станут больше друг друга поддерживать и делиться друг с другом, а в других – будут с жестоким безразличием захлопывать друг перед другом двери.

Правительства, которые уже сегодня с трудом могут удовлетворять потребности народов своих стран, будут становиться все более неуместными. Этот факт будет постепенно становиться очевидным для людей, которые работают в правительственных учреждениях. Они считают свою работу надежной, а их положение в обществе якобы застрахованным от чего бы то ни было. По мере того, как они будут разочаровываться в своей работе, ее качество будет ухудшаться, и, значит, поддержка со стороны правительства будет все *менее вероятной*. Для того чтобы подготовиться, семьи и отдельные люди должны рассчитывать на себя.

записано 24 марта 2006 г.

Вообще говоря, меня интересует вопрос, – на что был бы похож этот мир, если бы люди знали, что должно случиться. По-моему, наступило бы Большое Безумие, полный хаос, повесткой дня быстро стала бы править анархия. С Военным Положением или без него – люди действовали бы в целом как загнанные в угол животные – что-то грядет. Только очень немногие смогут правильно подготовиться.

Мы заявляли, что, когда Землю поразит сдвиг полюсов, большая часть мирового населения *не* будет предупреждено, и что даже среди предупрежденных будет сильно распространено отрицание. Мы заявляли, что среди тех, кто слышит предупреждение и относится к нему серьезно, реакция может свестись к гулянке до самого конца, вместо того, чтобы предпринять меры к спасению или подготовиться к жизни после сдвига. Учитывая, что сокрытие может рухнуть, и когда присутствие прибывающий к Земле по направлению от Солнца Планеты X станет очевидным для всех, рухнет наверняка, каким образом будут разворачиваться события? До последних недель, когда Земля отвернет свой Северный Полюс от Солнца, создав для Северного Полушария 3 дня темноты, вряд ли об этом можно будет когда-то сказать с *определенностью*. Присутствие в небе Планеты X, ее лунных верениц и огромного облака пыли будет становиться все более и более очевидным, но истеблишмент намеревается заявить, что это – проявление раннего солнечного максимума с плазменными шарами от Солнца и т.п., и таким образом будет поощрять народные массы не придавать этим признакам значения. Но тем не менее, даже при надежном сокрытии будут учащаться разговоры о множестве признаков того, что для человечества наступают конечные времена. Даже в тех странах, которые изолированы от основных потоков массовой информации, будут много обсуждаться местные версии пророчеств о конечных временах. А как только будет достигнута *уверенность*, конечно возникнет паника или глухое отрицание, или же начнется завершающее движение в безопасность. А что можно сказать о месяцах, предшествующих этому моменту?

- Те, кто принадлежит к числу добросердечных, ощущая изменения, относясь к ним серьезно и обладая способностью смотреть угрозе в глаза, не впадая в опровержение, наметят план и будут на основании него действовать, поскольку в состоянии это делать. У большинства из-за существующих обстоятельств это приведет к плану помчаться в безопасность в последнюю минуту. Это потому, что большая часть человечества живет день ото дня для удовлетворения повседневных нужд, так что переезд в более безопасное место физически и материально невозможен. Даже те, кто смог бы пойти на такое перемещение, могут признавать связи с другими членами семьи или чувствовать, что обязаны остаться там, где и были, поэтому их план тоже состоит в том, чтобы отреагировать в последнюю минуту. Будут ли эти люди перемещаться с настроением на выживание в безопасное место рано или в последнюю минуту, они до самых последних дней будут находиться на своих рабочих местах, независимо от того, насколько сильными станут предвестники. Предвестники будут усиливать их решительность, но не заставят их удирать или паниковать.
- Те, кто проявляет эгоистические реакции, ощущая изменения и относясь к ним серьезно, наметят план, как использовать обстоятельства в своих интересах. Они накопили денег, скупая землю в безопасных местах, где смогут действовать как короли или лорды в отношении тех, кто приобретет туда, как они ожидают, в последние недели в отчаянном состоянии. Цены на любые товары, которые они должны предлагать, взлетят до неба и будут вынуждать к согласию пойти на порабощение за еду и постель. Если они работают на правительство, то планируют создать рабочие лагеря и осуществить конфискацию имущества. По мере усиления предвестников и развития нехваток эти люди начнут нападать

друг на друга, боясь поглощения, так что к тому времени, когда наступят последние недели, их шумная война разоблачит их намерения. Если эгоистичные люди не способны конкурировать в такой манере, они будут либо пытаться присосаться, как миноги, к добросердечным, либо просто планируют круто гулять до конца, живя настоящим моментом. В обоих случаях они, очевидно, до последних дней, интригуя или пируя, будут оставаться на месте.

- Те, кто упорно отрицает катастрофу, станут еще более упертыми, нападая на сообщающих вести, отказываясь обдумывать новости, багровея лицом и сердясь из-за неопровержимости фактов. Эта группа, которая также будет оставаться на месте, выполняя свои рутинные дневные обязанности, вряд ли изменится, даже когда последние недели покажут, что сдвиг полюсов неизбежен. Даже когда Солнце откажется всходить после середины утра, они будут заниматься своими рутинными делами как обычными удобствами. Учитывая, что большая часть человечества входит в эту категорию, правительственные операции, в основном, будут быстро продолжаться в период до часа сдвига и включая сам сдвиг. Добросердечные люди, которые подготовятся, уедут в последние недели, взяв в безопасные места своих близких. Служащие себе также посвятят себя выполнению своих схем или полезных дел. Таким образом, их ряды сократятся, но правительственные учреждения, укомплектованные отрицающими или выполняющими миссию либо помощи, либо обмана других, все еще будут пытаться функционировать. Поэтому правительственные службы, вероятно, до последних недель будут доступны, быстро деградируя в изворотливость.

Конечно возникнет мародерство авантюристов, как это бывает сегодня. Грабежи происходят после пожаров или землетрясений, или когда полицейскую систему сотрясают беспорядки. Будет расти количество лагерей для приема беженцев из уничтоженных землетрясениями городов или областей, опустошенных засухой или наводнениями, эти лагеря подвергнутся нехватке пищи и вспыхивающим бунтам. С ними будет обходиться в той же манере, что и сегодня, – с подавлением бунтов и позволением находящимся вне лагерей просто умирать от голода и внешних воздействий. Сегодня это продолжает происходить в Афганистане, Судане, Корее и в американских городах среди бомжей. Богач увеличит свою защищенность, нанимая патрули и возводя заборы. Города станут более опасными, склонные к преступным замашкам ухватятся за возникшие возможности. Реакция на любые банды, которые сформируются с намерением охотиться на других, будет включать действия не только полиции и вооруженных сил, предназначенных удерживать порядок, но и добровольной милиции, решившей защитить свои сообщества. После сдвига это произойдет в любом случае, такова прелюдия к жизни после изменений.

Когда наступят последние недели, в небе будет извиваться монстр и Северный Полюс Земли отклонится в 3 дня темноты, земные изменения впечатляюще усилятся. Прокатятся землетрясения, появятся разрушенные города, чудовищные приливные волны, и исчезнут услуги – электроэнергия, газ, вода и телефон. Мосты рухнут, шоссе разорвутся, атмосфера станет настолько изменчивой, что самолеты не смогут благополучно совершать полеты. Затем драма перейдет на местную арену, характер которой будет зависеть от возникшей поляризации и может быть заполнена добросердечными или служащими себе, или полностью охваченными паникой людьми, которые заранее не смогли ни составить план действий, ни подготовиться. Упорно отрицающие продолжают влачить свое существование, как будто ничего не случилось, ведя себя среди шума и свалки, как автоматы. При множестве проигрышных соприкосновений с реальностью будет наблюдаться резкий рост безумцев, ошеломленно сидящих в тишине или проповедующих свою версию случившегося. Последние недели будут по сути характеризоваться обострением поведения каждого полагающего, что впереди у него остались считанные месяцы, – готовящиеся будут предпринимать свои заключительные шаги, желающие воспользоваться преимуществом – стремиться получить богатство

и власть от других, прежде неуверенных в возможности паники, а упорно отрицающие станут упрямыми и замкнутыми.

Мы предсказали, что человечество подойдет к сдвигу полюсов в основном неосведомленным. Большая часть мира не имеет никакого доступа к средствам информации или к Интернету и полагается на восприятие провидцев своих культур или на собственную интуицию. Большинство слышавших о наступающих изменениях вообще не планирует никаких действий. Первая мысль – нужно что-то предпринять. Следующий шаг – отрицание. Заключительный и затяжной шаг, предпринимаемый при отрицании – это отвлечение. Работа, игра, передание, сверхнагрузки, или запои и одурманивание.

ZetaTalk: Личные Решения,

записано 15 марта 2002 г.

Если это молодые люди, живущие в комфортабельных условиях и при деньгах, имеющие возможности для развлечений, то они могут, безусловно, оставаться на своих местах до тех пор, пока не удивятся недельной остановке вращения, начавшейся перед сдвигом. Они будут круто гулять и пить до самого конца. Скулящие требования возрастут. Шаги к подготовке, – это в основном не подготовка, а просто некая реакция.

ZetaTalk: Личные Приготовления,

записано 15 октября 2001 г.

Поскольку сдвиг полюсов приближается, и возмущающие о сдвиге земные изменения игнорироваться больше не могут, все люди мира будут находиться на разных уровнях подготовленности к грядущему ужасу. В большинстве случаев население обнаружит, что вряд ли способно воспринять обрушившуюся на них ошеломляющую новость, что той жизни, которую они знали, более не будет. Если человек воспринял предупреждение серьезно или в течение месяцев и недель до сдвига прислушивался к своим собственным соображениям, его воля в исполнении плана будет непреклонна.

ZetaTalk: Уровень Подготовки,

записано 15 августа 2000 г.

Что будет происходить в человеческом обществе по мере приближения катаклизмов, осознания их неизбежности, даже очевидности? Семьи будут вынуждены все больше полагаться на себя и сообщество, в котором они живут. Поляризация будет все больше усиливаться, так что некоторая часть сообществ и начнет больше поддерживать друг друга, в то время как другие захлопнут свои двери друг перед другом с жестоким безразличием.

ZetaTalk: Вероятная Реальность,

записано 15 ноября 1999 г.

Несмотря на всеобщее отрицание и запрещение разговоров о приближающихся катаклизмах, правда выплывет наружу, когда вращение Земли замедлится, а затем остановится. У тех, кто раньше ничего не знал или кто впал в отрицание, реакция в основном будет двоякой – либо перелет, либо ступор. Если они информированы, но посмеивались, то могут знать, что делать и куда пойти, и с большой поспешностью попытаются сделать это. Если же им ничего не сообщали, то они попытаются каким-то образом сбежать кто куда.

ZetaTalk: Паника Последней Минуты,

записано 15 августа 1995 г.

Истинность нашего предсказания о том, что землетрясения будут линейно расти как по силе, так и по частоте, была доказана. Больше всего Земля реагирует в момент прохода, а до этого она, так сказать, подергивается. Пока планета не начнет расти прямо на глазах, приближаясь настолько быстро, что вращение Земли начнет замедляться в день на минуты, затем на часы, и потом остановится, все будет возрастать не иначе, как линейно.

Ожидания Спасения

Поскольку катаклизмы близятся, те, кто воспринял сообщение сайта ZetaTalk о наступлении сдвига полюсов, будут обособленно строить свои планы. Для многих, если эти планы расходятся с их представлениями об уровне жизненного стандарта, или о комфорте, или безопасности – пробел компенсируется ожиданиями своего спасения. Возможно, они живут в городской обстановке, где никогда не должны были копаться в земле для добывания продуктов или беспокоиться о чём-то большем, чем посещение магазина. Возможно, они имеют высокий уровень жизни, насыщенный множеством бытовой техники, и не могут представить, как обходиться без того, что обеспечивает технология в области связи, развлечений и устройств, облегчающих труд. Возможно, они ленивы и хотят, чтобы кто-то другой обеспечивал их тем, что недостаёт, чтобы предоставить безопасность и комфорт, и во что бы то ни стало – хорошую пищу, по крайней мере, один раз в день!

Поскольку то, что сообщает о бедствиях сайт ZetaTalk, может быть правдой, причиняя страдания если прогнозы кажутся осуществимым в предсказанный период времени, вызывая беспокойство, что их личные планы, не будут соответствовать их ожиданиям, то ожидание спасения как форма отрицания, возрастет. Что представляют собой эти ожидания, и насколько вероятен приход спасения во время сдвига полюсов или вскоре после него в Будущем?

Поднятие

Прочитав о том, что тем, кто определён в качестве будущих постоянных жителей Земли, твердо Служащим Другим, предложили совершить во время сдвига полюсов поднятие, если они хотят пережить сдвиг, многие предполагают, что такое спасение предложено или будет предлагаться им. И таким же способом они могут быть спущены обратно в безопасное место, в доброжелательное сообщество, ждущее их с распростёртыми объятиями. Предполагающие, конечно, – считают себя Служащими Другим. Они всегда вежливы и никогда не пытаются оскорбить, не грабят банки и не наслаждаются садистскими играми, так что это, несомненно, означает, что они имеют ориентацию Служащих Другим! Но как мы очень подробно объясняли, по этим внешним признакам нельзя определить мотивы действий человека, которые могут предприниматься для уклонения от проблем с обществом или с полицией, также как и внутренне состояние, в котором может находиться человек, или любое звание, либо ориентацию, которые он может себе присвоить! Проще говоря, – если кто-либо рассчитывает на Поднятие ради спасения, то он не ориентирован на Служение Другим – так что не рассчитывайте на него как на спасение.

Действия Правительства

В странах, где существует система социального обеспечения, отчаявшиеся спастись будут предполагать, что правительство начнёт *действовать*, возможно, в последнюю минуту, но всё же своевременно, чтобы их спасти. Что будут сделаны сообщения, чтобы спокойно эвакуировать население городов и береговых линий, установлены палатки, и после того, как это произойдёт, повсюду переселённые народные массы будут без конца обеспечены на ужин, в худшем случае, бобами и рисом. Что военные, политические деятели, и те, кто владеет собственностью в покинутых городах и опустевших береговых линиях, откажутся от своих эгоистических интересов и станут, наконец, человечными. Для тех, кто цепляется за надежду быть спасённым таким путём, мы только подчеркнули бы, что правительства *сегодня* не действуют подобным образом, а ежедневно оставляют многих детей голодать и совершают в своей деятельности кучу несправедливостей. Напряженные времена не породят героев, они сделают двери захлопывающимися. Проще говоря, – если кто-то рассчитывает на правительство, что оно

их спасёт и разместит вблизи работающего правительства, надеющиеся на то, что это произойдет, будут не только разочарованы, они станут рабами или ещё хуже – окажутся в руках тех, кто считает, что останется в Будущем у власти.

Космические Собратья

Темой многих дискуссий о той роли, которую играют инопланетяне во время своих посещений, является спасение. Они – милостивые космические собратья, которые здесь для того, чтобы спасти человечество от уничтожения из-за ядерной войны, из-за загрязнения окружающей среды или чего-то подобного. Несомненно, находясь перед опасностью чего-то столь разрушительного, каким является сдвиг полюсов, вызванный проходящей планетой, могли бы быть предприняты хоть какие-то меры! Отклоните ход этой планеты! Унесите человечество в космических кораблях временно прочь, в безопасность! Для тех, кого такое обращение заинтересует, мы подчеркнули бы, что большинство человечества сегодня голодает, и избыточно болен и невзгоды. Спасение не случится *сегодня* по той простой причине, что жизнь на Земле, как мы объясняли, является обучающим опытом для растущих душ, и проход 12-й Планеты рассматривается как естественное событие, мало чем отличающееся от ураганов, торнадо или болезней. Проще говоря, – люди должны возвыситься над ситуацией, и помогать в это время друг другу. За исключением той помощи, которая будет предоставлена в результате Зова по-настоящему Служащих Другим, чтобы помочь *другому*, никакой другой помощи дано не будет. В этих случаях будут помогать *другому*, но не самому дающему Зов.

Хорошие Соседи

Так как наши описания Преображения включают людей и гибридов, проживающих вблизи друг друга, чтобы человеческие сообщества могли извлечь пользу из высокой технологии инопланетян – отчаявшиеся спастись предполагают, что они могут прийти к ним с группой справедливых людей, и вскоре после бедствия, приносимого сдвигом полюсов, окажутся в положении, лучше, чем когда-либо! Важной особенностью ориентации Служения Другим является то, что никакие шаги, которые могут принести вред другим, предприниматься не будут, вследствие чего разыскивание подходящего сообщества, которое предоставит удобства, в то время как их постоянные соседи останутся покинутыми, *не* было бы целью Служащих Другим. Проще говоря, – те, кто ищет в подходящем сообществе лучшей возможности, надеясь переселиться в условия жизни с высоко технологичной помощью пришельцев, скорее обречут, фактически, на гибель любое сообщество, к которому они присоединятся, чем помогут этим тому сообществу, в котором они находятся. Сообщества, которые афишируют себя как Служащие Другим, неизменно не являются таковыми, и могут оказаться крикливыми приёмышами, провозглашающими, что они – Служащие Другим, в то время как они пытаются войти в сообщества, являясь к тому же подозрительными.

Так, что же делать обеспокоенным людям? Так как душа останется существовать, когда человеческое тело умрёт, духовные аспекты выживания и жизни во времена бедствий более важны, чем любой физический комфорт. Заботьтесь о тех, кто вокруг вас, для достижения чувства умиротворённости и признания, которое может возникнуть вместо отчаяния и паники. Заботьтесь о тех, за кого вы ответственны, чтобы узнать, как Вы сможете способствовать их переходу – к Будущему или к их следующему воплощению – делайте это с чувством товарищеской работы и заботы. Заботьтесь скорее о простом существовании, с минимумом комфорта во время любого перехода, не требуя высоко технологичной жизни или особого внимания. Эти положения и эта ориентация на заботливость обеспечат вас больше, чем любые действия, которые вы смогли бы предпринять другим образом, достигнув места, где предполагается получить ежедневный личный комфорт и безопасность. Откиньте отчаяние и поиски ради своего спасения, и подумайте, как вы можете помочь другим. Это будет вашим билетом в лучшие времена!

Искажённая Логика

Самосохранение = Служение Другим

Для тех, кто подумывает о переезде, оставляя семью позади и удивляется, что это решение Служащего Другим, то это решение касается следующего: Если несмотря на все доказательства, семья отказывается верить в возможность сдвига, и личность понимает, что они умрут с теми, кто отрицает опасность, если не оставят их, то ответ ясен. Оставить. Если личность приходит к заключению, что оставит семью, которая знает о сдвиге, но неспособна перемещаться из-за детей или больных, то проблема разрешается при рассмотрении того, нужно ли этой личности помогать *другим* в новом лагере, или она больше нужна дома. Это переводит проблему в разряд обычной проблемы, решаемой в 3-й Плотности – спасаться *самому* или заботиться о других. Эта проблема встанет и перед *вами*, и её необходимо будет решить. Если личность берет с собой других – детей и остальных людей, неспособных жить самостоятельно, и это является сильным фактором в обосновании необходимости переезда, то ответ ясен. Перемещайтесь. Поэтому если вы движимы сильными желаниями Служить Другим, то эти решения можно классифицировать легко, но если у вас возникает желание спастись только самому, или мотивы в большой степени склоняются к этому направлению, то это решение выбрать в 3-й Плотности ту ориентацию, разделить которую мы не можем. Это – *ваши* решение.

Служение Другим = Выдёрживание Подстилки

Наши слова о Служении Другим часто интрепретируются теми, кто надеется на спасение как на линию жизни, подразумевая, что мы, Зеты, или любой, принявший наши слова всерьёз, должны всё бросить и начать их спасать. Это тот же аргумент, который используется бегающими за разъезжающей бесплатной кухней или за организаторами мероприятий по благотворительности – "давайте нам всё, что мы пожелаем, поскольку вы *обязаны* это делать, иначе вы не выполняете свой долг". Это, конечно, искажённое толкование, поскольку бесплатная кухня раздаёт еду голодающим, а не снабжая пищей по заказу, а офис по благотворительности находится на нормированном бюджете. Так почему же такой громкий шум? Эти личности стремятся утопить сайты ZetaTalk и Тревожные Времена или любую другую группу, пытающуюся донести сообщение до колеблющихся в повседневных потребностях и заботах. Второй повод основан на чувстве, что современная человеческая система администрации, правительства мира уже сокращают расходы и стремятся к самозащите вместо заботы о гражданах. Они ощущают ход Преображения и пытаются подыскать *новые* источники материальной помощи.

Противоречивая Информация

В преддверии нового тысячелетия американскому фермеру *не* сообщили о том, что предстоящие сокращения урожая будут представлять проблему. В действительности же, они станут серьезной проблемой. Американскому фермеру даже советуют оставить большую часть своей посевной площади под паром, что кажется противоречием, ввиду того, что запасы в закромах США *не* велики. Это противоречие можно объяснить противодействующими силами власть имущих, тех кто выигрывает. На одной стороне те, кто хотел бы информировать общественность, дать возможность большому количеству семей начать заниматься садоводством, менять привычную диету и распределение расходов. *Такого* подхода хотят люди с добрым сердцем. Им с самого начала противостоят те, кто боится паники среди населения и нарушения своего рафинированного образа жизни из-за такой паники. Эта группа желает, чтобы общественность как можно дольше оставалась в неведении по отношению к тому, что предстоит. За счет вкачивания денег в экономику они сохраняют высокий уровень занятости, а общественности сообщается, что экономика переживает период бурно-

го подъема. На самом деле, это лишь видимость, тогда как другие показатели четко указывают на действительное разрушение благосостояния, но те, кто хотят подавить панику, в настоящее время выигрывают спор, и ожидается, что так будет продолжаться, по крайней мере, до конца года.

В США прилавки продовольственных магазинов остаются полными, и цены не растут лишь за счет резкого сокращения помощи другим странам. В результате этого создается временное изобилие, и потому фермерам рекомендуют сократить посевную площадь. Мы, однако, ожидаем, что в этом году сокращение урожая будет *настолько* резким, что эта уловка не пройдет даром и для тех, кто манипулирует этой политикой: они увидят, что цены растут несмотря на все их попытки не допускать такого повышения. По всей вероятности, правительство не станет замораживать цены в 2000-м году, поскольку иначе придется слишком многое объяснять населению. Мы ожидаем, что сайту ZetaTalk будет разрешено увеличить свое влияние, по мере того, как предстоящие неурожай будут вызывать тревогу. И тогда для обывателя бальзамом на душу станет сообщение о необходимости научиться выращивать растительную пищу и употреблять в пищу земляных червей.

Маленький Человек

Примечание: записано 16 марта 2002 года во время сеанса прямой связи с ZetaTalk по IRC.

Пока банковская система устойчиво сползает к краху, её фасад, который может обеспечиваться деньгами, выкачиваемыми из несостоятельных стран, будет поддерживаться. Банковская отрасль в такой степени полагается на доверительность, как это делает и Фондовая Биржа, что даже когда налично явный спад, это отрицается. Когда сползание ускоряется, банковские деятели будут это утаивать стандартным ответом – "без комментариев", и уходить от взгляда общественности. Точное время и дата экономического краха – это вопрос, который нам задают часто. Эта дата зависит в основном от людей, и могла бы быть отсрочена на месяцы относительно предсказанной, которую можно указать на основе сообщений в новостях, и от убытков различных богатых людей, желающих рассеять до этого конца некоторую часть своего состояния. Тогда возникает проблема не-правильности сообщений, как это происходит сегодня, когда о неурожаях просто не сообщают, и не сообщают о погодных изменениях и о подъёме уровня океана, поглощающего острова в Тихом океане. Но хотя процесс экономического краха в самом деле идёт, а в новостях об этом не сообщают, тогда до *вас* он ещё не дошёл.

Таким образом, если не иметь информации и не знать, какие искать знаки, то сползание не будет очевидным. Лучший совет, который мы можем дать общественности, – побеспокойтесь о наилучшем применении своих денежных средств, которые *не* следует вкладывать в Фондовый Рынок, *не* воздерживайтесь от покупки надёжных материальных предметов, которые могут оказать вам помощь, как например, семян, походных средств и приспособлений или инструментов. Как вы можете поступить неправильно, изучая садоводство или планируя стать ближе к природе? В любом случае – это хорошее вложение, не столько для того, чтобы делать деньги, сколько для улучшения вашей жизни! Проводите время со своими детьми в лесу, просто изучайте методы выживания, такие как еда сорняков и лов рыбы в примитивных обстоятельствах. Это *лучший* отпуск и *более удачный* способ использования свободного времени и денежных средств, чем сидение на диване и подсчитывание богатств, которых у вас вероятно сегодня нет! Как говорит ваша история – бумажные деньги и акции дают ложное ощущение защищённости. Вернитесь к *реальности*!

Реакция Истеблишмента

Примечание: записано во время дебатов в sci.astro в 2001 году. "Планета X и 12-я Планета это одно и то же".

За последние 50 лет, в то время, когда небольшая группа людей внутри правительства США и НАСА знала о нашем предупреждении относительно надвигающегося сдвига полюсов в 2003 году, их позиция менялась. Сначала было скептическое недоверие и довод, что ввиду всяких скрытых причин мы должны быть в отношении к ним лживы. В немалой степени благодаря прогнозируемому и измеряемому замедлению скорости Земли, которое мы предсказали в начале нашего диалога с этой группой, мы приобрели доверие. Визуальное наблюдение прибывающей Планеты X группой IRAS в 1983 году согласно нашим точным координатам укрепило его. В тот момент реакция этой группы прежде всего развернулась с обсуждений того, *могло ли это так быть*, к тому, преимущественно, что при этом *делать*.

1. Первой реакцией было стремление спасти свои собственные шкуры. Эта основная мысль присутствовала всегда, но она достигла крайней степени. Перемещение на Марс, чтобы сбежать от массовой гибели и возвратиться, когда пыль осядет, — очень заметный план побега, поскольку такой перелёт требует финансирования со стороны общественности, хотя и начались лихорадочные поиски спонсоров и среди богачей. Этот план настолько рискован, что те, кто решил сохранить собственную шкуру любой ценой и послал к чёрту всю широкую общественность, никогда не возлагали на него основную надежду. Подземные комплексы, возведённые во время холодной войны, рассматривались более серьезно, поскольку они уже существовали, были засекречены, хорошо снабжены, и находились под контролем тех, кто знал о существовании прибывающей Планеты X. Но, принимая во внимание сильные землетрясения, которые будут сопровождать её проход, этот план побега также имеет риск. Пещеры могут стать могилами, в которых будут погребены живём те, кто искал там укрытие.
2. Второй реакцией было желание отклонить траекторию или разрушить прибывающую Планету X. Взорвать её ядерными зарядами. Оттолкнуть её. Возможно, даже сдвинуть Землю со своего пути. Общее лицо этого плана представлено в прессе как Звездные Войны, и в кинофильмах такого типа, как Глубокое Проникновение, Астероид и Армагеддон, в которых НАСА в любом случае спасает положение. Если Белый Дом несерьёзен относительно Глобального Потепления, предположительно вызывающего все нарушения погоды, то в осуществлении проекта Звездных Войн они настойчивы, рискуя в этом стремлении вперёд нарушить взаимоотношения с другими основными силами власти. У них нет никакого осуществимого плана, и в этом никто не преуспеет, но в качестве решения, они всё равно хотят иметь инфраструктуру для осуществления этого проекта.
3. Третьей реакцией была предрасположенность к отказу от жизнеспособного плана побега или от отклонения Планеты X, и желание при любом варианте спасения остаться наверху и править в предстоящую эпоху как короли. Для этого требуется, чтобы народ считал правительство лидером, источником информации, опекуном и ответственным. Если будет замечено, что правительство ему лгало во многих вопросах, произойдёт противоположное. Так как инопланетное присутствие становится для широкой общественности всё более и более допустимым, хотя ни массовые наблюдения, ни открытые обсуждения в правительстве и основных средствах информации не оказали на него никакого влияния, они решили, что должны остановить настолько распространённую ложь по поводу этой проблемы. Так как Планета X является теперь видимой обсерваториями, как объект, *отсутствующий* в настоящее время на звездных картах, и скоро будет видима широкой общественности, укрывательство Планеты X доказывает, не только благодаря его провалу, что есть причина не доверять правительству.

Таким образом, общественность обрабатывается с целью срочной подготовки в тех вопросах, ответ на которые элита на протяжении некоторого времени знала. Разумная жизнь в других частях Вселенной есть. Существует множество планет, порождающих жизнь, и даже недалеко. Путешествие такой планеты, как Планета X, и тление коричневых карликов являются возможными. Оставайтесь "настроенными на волну", так как больше преднамеренных утечек сделают вас ближе к тому, о чём главные силы во власти и элита в течение какого-то времени уже знали!

Нервничающий Истеблишмент

Дата: 23 Марта, 2000

Становится все более и более очевидным, что, обвинения Солнца или глобального потепления во всех климатических изменениях, которые происходят на Земле, являются дезинформацией и отвлечением внимания население и это не может так больше продолжаться. Вероятно, как-то можно объяснить странную погоду, или случайный спутниковый сбой, но когда в следующие 3 года погодные условия ухудшатся в 20 раз, а в некоторых случаях возрастут экспоненциально, то как это можно объяснить? Правительство предпринимает неправильные шаги, и народ начинает терять доверие к правительству. Поэтому более честное заявление относительно некоторых факторов — это единственное, что поможет некоторым правительствам сохранить доверие населения. В настоячивых негласных аргументах, делаются заявления о том, что если правительство не будет более честным относительно этих факторов, народ просто-напросто потеряет доверие к правительству и перестанет его слушать, и затем это перейдет в непредсказуемое море хаоса и изменений.

Те, кто вступают на правительственную или военную службу схожи с теми, кто входит в религиозные учреждения, потому что они хотят держать ситуацию под контролем, хотя постоянства и однообразия и абсолютную безопасность. Они боятся, почти до безумия, хаоса и непредсказуемости, которые могут возникнуть, если народ потеряет доверие, а затем покинет церковь или потеряет доверие к правительству. Это почти сродни вбрасыванию себя в низы, не зная, что придет. Они считают, что это та ситуация, которая должна быть предотвращена любой ценой. Все обстоит таким образом, что они чувствуют, что пора дать народу прямые ответы, чтобы сохранить его доверие. Предсказания должны быть более обоснованными. Они должны быть более честными о том, что грозит миру. Для того, чтобы остаться у руля, в лидирующем положении, кто-то должен вести за собой и никогда не стараться закрыть глаза тем, кто за ним последует.

Больше Правды

От 23 марта 2000 г.

В течение последнего года велось много споров о том, откуда предполагается приход Планеты "Икс" и при этом указывалось созвездие Ориона. В действительности, дискуссии о Планете "Икс" вновь возникли в Великобритании несмотря на то, что NASA и JPL пытались преуменьшить важность информации в течение последних 15-20 лет, заявляя, что "она никогда не существовала, никогда не была обнаружена, это была ошибка". И вдруг астрономы спорят о том, может ли Планета "Икс" или Нибиру существовать и придти снова. Как же было допущено возникновение подобных споров? Это произошло потому, что в них содержится альтернативное объяснение имеющимся изменениям и информация, которую легко воспримет и к которой сможет привыкнуть понятливая и хорошо информированная публика, продолжая до некоторой степени поддерживать правительство. Политики же, в основном как раз и полагаются на образованных людей, которые живут в промышленно развитых странах. В то время, как на выборах политиков могут поддерживать те, кто живет на фермах в полном неведении, то образо-

ванная элита, напротив, – это те, кто может чуть ли не нанести ответный удар через средства массовой информации или через другие телекоммуникационные источники, создав, тем самым, весьма опасную для политиков неустойчивую ситуацию. Поэтому можно ожидать большего разглашения информации.

Посмотрите, насколько за последний год изменилось отношение к факту присутствия инопланетян. Франция выступила с заявлением, что правительство США находится в контакте с инопланетянами и отрицает это. Большой процент американцев, судя по опросам, считает, что инопланетяне существуют. Сведения просачиваются в массы. Люди всего мира в большинстве своем чувствуют, что инопланетяне реальны, что их не следует бояться, и что любые утверждения, отрицающие это, абсурдны. Этот факт послужил причиной объединения правительств разных стран. Произошла утечка информации. Выплыла на поверхность полуправда об инциденте в Розуэлле. Люди все чаще видят инопланетян в рекламе и в кино – это стало настолько обычным, что люди чуть ли не ощущают, как инопланетяне обедают с ними за одним столом. То же относится и к происходящим катаклизмам, связанным с ослаблением магнетизма Земли, что уже фактически является общеизвестным. Киты и дельфины выбрасываются на берег, а птицы, использующие магнитное поле Земли для ориентации, приходят в полное замешательство; даже пилоты самолетов уже не могут полагаться на свои компасы. Геологические изменения стали очевидными. И все-таки, если заявления о причине таких изменений и будут сделаны, то только в очень осторожной форме и до определенной степени.

Правительства боятся общественных беспорядков и переворотов, боятся настроить против себя интеллигенцию. Они боятся стать ненужными людям. Поэтому информацию будет сообщаться только до той степени, которая необходима, чтобы люди продолжали ощущать потребность в существовании правительства.

Запоздалые Признания

От 23-го марта 2000 г.

Религиозные учреждения считаются органами контроля, и в таком качестве они являются близкими союзниками многих политических организаций во всем мире, вплоть до того, что многие политические учреждения и церкви соединены друг с другом и являются одним и тем же. Для примера возьмите Филиппины и католическую церковь, и вы увидите, насколько тесно они связаны. Взгляните на католическую церковь в Европе, насколько близкими союзниками в прошлом были церковь и политика. То же самое можно часто наблюдать в азиатских странах, где буддизм, например, настолько тесно связан с политической структурой, что, они кажутся тождественными друг другу. Поэтому вполне можно ожидать, что религиозные учреждения начеку и секретные материалы им гораздо доступнее, чем об этом знает население. В результате, церковь узнала, что широкой публике будут сделаны заявления.

Прислушиваясь к этому, церковь всегда находилась в курсе событий, но никогда не забежала вперед, не желая казаться богохульной и опережать подобные заявления, с тем, чтобы создать впечатление лидера, а не чего-то косного, что привязано сзади к повозке и тащится за нею в пыли. Они хотят создать иллюзию лидерства и надеются удержать то положение, которое занимают в данный момент. Они хотят опередить официальные заявления правительства и сделать свои собственные заявления. Таким образом, можно ожидать, что церковь покажет себя почти что предвестником будущих заявлений правительства. Когда вы увидите как папство беспорядочно пытается делать официальные заявления, которые кажутся несовместимыми с заявленным ранее, то подумайте о том, что стоит за этим, откуда это исходит, что существуют секретные материалы о заявлениях, которые должны быть сделаны.

Так, католическая церковь, например, сейчас намекает на то, что инопланетяне существуют, что годами отрицалось опреде-

ленными кругами правительства США. А церковь ни с того ни с сего замечает: "А, да, кстати, инопланетяне существуют". Является ли церковь лидером или она появляется как опоздавший в школу ученик, надеясь, что общественность не заметит, как долго они медлили со своими заявлениями. Мы слышим от католической церкви, что послания Марии расшифровываются или что они становятся достоянием публики. Только зачем правоверным католикам ждать, пока Папа решит, что им уже пора услышать эти послания? Зачем держать их в тайне? Почему только элита должна их удерживать у себя? Если церковь опаздывает с этими посланиями, то о каком это свидетельствует уважении к верующим, к тем, кто посылает свои деньги и поддерживает церковь и ее иерархию? Для чего они делают это сейчас? Общественность будет возмущена, если узнает, что церковь узнала обо всем последней.

Можно ожидать, что католическая церковь будет выступать с заявлениями и откровениями, которые были ей известны в течение всей ее истории только после того, как правительства разных стран станут более честными с населением. Они делают это для того, чтобы получить уважение, необходимое для удержания контроля и своих позиций. Как только церковь увидит, что правительства от слов переходят к делу и населению передается все больше информации, как, например, возобновившиеся в Великобритании дискуссии по поводу Планеты "Икс", церковь начнет хитрить и говорить: "Информацию даем вам мы, поскольку мы ведем паству". Они не ведут. Они безумно пытаются бежать впереди правды, которая открывается людям, чтобы казаться лидерами. Но в этом отношении они лишь раскрывают содержание тех дискуссий, которые ведутся в кулуарах¹ власть имущих, истеблишмента, тех дискуссий, в которые не посвящена общественность.

Извинения Папы Римского

От 23 марта 2000 г.

Церковь считает себя лидером, хотя на самом деле есть много факторов и сил, которые заставляют ее приносить извинения. Следуя собственному плану и будучи у руля, церковь ориентирована на косность, постоянство и структуру. Это крайне иерархичная организация. Людей привлекает в церкви надежда и уверенность в том, что когда они войдут в ее ряды жизнь останется такой же, как и тогда, когда они из нее выйдут, – постоянство, в котором ничего не меняется, надежность, предельная система социальной защиты. Те, кто становятся последователями церкви, ожидают, что сан принесет честь и престиж или, по меньшей мере, почтение. Католическая церковь, как и многие другие религиозные институты, – а католическая церковь прежде всего, – известна своей косностью. Даже если какое-то утверждение или положение является нелепостью, они отстаивают его просто ради косности и постоянства до тех пор, пока не покраснеют от натуги и будут вынуждены прекратить проповедовать это положение. В кулуарах и на задворках, тем не менее, они все так же будут придерживаться косных и нелепых положений.

По какой же причине такая организация вдруг говорит: "Мы ошибались"? Из каких побуждений они могут это сделать? В течение веков они предпринимали самые абсурдные шаги, занимали самые абсурдные позиции, и никогда не сознавались в

¹ Кулуары (от фр. *couloir* — коридор) — подсобные помещения, коридоры и боковые залы в здании парламента, учреждений, театров, концертных залов. Используются для отдыха участников заседаний и посетителей в перерывах, антрактах. Также в этих помещениях проходят неофициальные встречи и обмен мнениями, работают журналисты. В буквальном значении слово вышло из употребления в русском языке. Выражение «в кулуарах», применяется также для характеристики закулисных сделок, совершаемых в законодательных учреждениях представителями правящих кругов, близкими к депутатам или правительственным сановникам.

своей неправоте. Иллюзия непогрешимости – это краеугольный камень чувства надежности, которой достигают те, кто входит в лоно церкви. Почему-то они могут поступать только правильно. Почему-то существует благодать, нисходящая на членов церкви, освобождающая их от любой ответственности и дающая им возможность поступать только правильно. А вечером ложиться спать незапятнанными. Как же случилось, что эти люди вдруг решились признать, что их руки в крови, что они заблуждаются, и что они должны заявить это тем, перед кем они обычно были непогрешимыми? Это уже само по себе противоречие.

Подумайте об обстоятельствах, которые могли бы заставить католическую церковь принести извинения. Как мы указывали ранее, они теряют своих членов. Они уже не могут привлечь людей в свои ряды, и поэтому число священников и монахинь уменьшается, они стареют, а молодые не приходят им на смену. Церковь теряет уважение к себе в странах с высоким уровнем образованности, таких как США, и в других странах, не потому, что люди в этих странах знают что-то, что противоречит утверждениям церкви, а из-за общей духовной осознанности людей, которые решают отвернуться от церкви. Сокращается количество ее членов. Уменьшается ее капитал. В Риме иерархия Папы Римского уже несколько десятилетий серьезно обеспокоена уменьшением количества своих приверженцев, хотя она и не признает это. Тем не менее, они в панике. Что же ожидать в ближайшие три года? Что же будет с церковью, которая уже не сможет ни вести людей, ни даже быть пристанищем для тех, кому предстоит пройти через ужасные потрясения, когда одни будут умирать, а другие столкнутся с тяжелейшими трудностями? Вполне понятно, что люди не станут снова обращаться к церкви и делать пожертвования. Они, конечно же, не станут держаться за священников и слушать проповеди, которые не только никуда не ведут, но даже не могут утешить.

Отсутствие Руководства

26 Августа 2001 года

Народные массы всё больше и больше узнают, что изменения погодных условий, которые касаются штормов, и (затруднения) в возможности сбора урожая зерновых в стране, – это не временные колебания, а возникновение новой тенденции, окончания которой в обозримом будущем не предвидится. Неспособность руководства делать что-нибудь другое, кроме проведения совещаний и обсуждения поправок в связи с глобальным потеплением, ошеломляет тех, кто наивно рассчитывает на спасение со стороны своего правительства, или церкви, или гигантов международных корпораций. Допустимо ли ничего не делать? И когда этому будет конец? Такие несоответствия, как нежелание США присоединиться к Киотскому Соглашению по вопросу глобального потепления и радостные разговоры о восстановлении экономического положения несмотря на спад, происходящий во всем мире, также оставляют население не накормленным. Разве некому адресовать эти проблемы? И у руля нет ни одной разумной руки? В содействии власти существует порог доверия народа, предоставляемого своим руководителям, которые чаще всего не выбираются народными массами, а навязываются им – даже в демократических государствах, где руководство избирается путём выборов.

- Когда времена хороши, народ пренебрегает руководством, в основном голосуя "за", чтобы позволить вещам происходить так, как есть. "Ощущение, что лодка не должна потерять устойчивость, довольно хорошо позволяет оставаться в покое, и даёт увидеть, как мы можем пользоваться преимуществом хороших времен, чтобы процветать и развивать наш деловой мир". Дебаты среди политиков наблюдаются скорее так же, как спортивные состязания, как развлечение, чем как напряженный процесс, над результатом которого нужно мучиться. Едва ли это имеет значение для тех, кто у руля, поскольку дела идут так, как могло ожидать.
- Когда экономика колеблется, народные массы хотят действий или изменений, хотят знать как скоро на страну или ре-

гион может опуститься экономическая депрессия, подобно темному покрову сумерек. Правительство топорно работает с экономическими шкалами, понижая, например, процентные ставки или всё больше ограничивая импорт или экспорт, создавая подобное ожидание, что что-то может быть сделано. Если никаких действий не предпринимается, настроение изменяется от настороженного беспокойства к разгневанному чувству, что от этого руководства нужно избавляться.

- Когда происходят труднопреодолимые бедствия, типа крупных землетрясений, ураганов или наводнений, которые воздействуют на народные массы часто, они слишком заняты просто выживанием, чтобы обращаться к руководству с проблемами, но если ожидаемые меры не предпринимаются, впоследствии они оказываются ошеломленными, проникнувшись чувством покинутости. Где в прошлом в такие времена была организована помощь? Где предлагались выгодные свободные займы для восстановления? Почему страховые компании допускали бесконечные увеливания, или меняли свою политику, когда в прошлом это приводило к тому, что они брались под контроль правительства или твердой руки закона, обеспечивающих слаженность?
- Когда народные массы замечают, что ситуация кажется никем не контролируемой, и всё руководство избегает проблем и притворяется, что очевидных проблемы не существуют, они эмоционально начинают избавляться от своего руководства. К главам правительства относятся как к неуместному шуму на заднем плане. Что важнее всего, люди начинают проводить свои собственные планы, которые НЕ включают в себя объединение с какими-то, возможно объявленными, планами правительства. В этих условиях правительство и церковные лидеры не находят никаких заявлений или фанфар для того, чтобы вызвать энтузиазм или внимание со стороны народных масс, которые перестали обращать на них внимание. Всё это слишком поздно.

Администрация Буша

Примечание: записано 16 марта 2002 года во время сеанса прямой связи ZetaTalk IRC.

Имея намерение после всех этих лет захватить Ирак, Администрация Буша проявила недавно резкость в своей риторике, касающейся политики в отношении Палестинцев, высказавшись против поддержки Израиля. По сути, они наложили эмбарго на торговлю сталью, нанеся обиду своим Русским партнерам. После обеда с барбекю (мясное блюдо) с Путиным ему сунули под нос грязный пирог, объявив, что продолжат испытания ракет в рамках программы Звездных Войн, швырнув в его сторону лишь кость, – соглашаясь сократить общее количество ядерных боеголовок. Можно подумать, что Администрация Буша находится на *вершине* успеха, экономика работает прекрасно, но взгляните на факты!

- Епгон так близко прилип к Администрации Буша, что от него не отскрестись, как им хорошо известно.
- Несмотря на громкие сообщения в ночных новостях, заявляющие о скором окончании спада, экономика барахтается, о чём знает маленький человек, видящий, что делается вокруг, и просматривающий свои счета для оплаты. Чтобы помочь укрепить экономику США, будут вводиться торговые эмбарго, означая практику изоляционизма, к которой, как и следовало ожидать, прибегнет Администрация Буша. Это очередная попытка заполнения брешей, чтобы задержать неизбежное наступление полного экономического краха, который будет развиваться дальше.
- От безысходности в странах остального мира начинается отчаяние, поэтому чтобы сдерживать эти страны, которые могли бы попытаться поставить вопрос, заявить требования или даже некоторым образом угрожать США, чтобы вынудить протянуть им руку помощи, США размахивает шаш-

кой, испытывая ракеты и проводя ядерные испытания. Это должно подавить нервозность других стран, чтобы они не пытались оказывать давление на США, склоняя их к правдивости или к совместному использованию драгоценных ресурсов, например, продовольственных продуктов.

- Голодающих в мире кормят только тогда, когда для обществственности США очевидно, что массовый голод существует, как, например, в Афганистане. В новостях появились сообщения, о тонких как веточка младенцах, лежащих вдоль троп, поэтому туда были поставлены некоторые продукты. Конечно, этот голод продолжается и будет продолжаться впредь, тогда как новости о нем прекратятся.
- Война с Терроризмом терпит поражение, Бен Ладен не только не убит, но едва повреждена и сеть его боевиков, поскольку вскоре обнаружится возобновление деятельности террористических организаций.
- Европейские союзники раздражены риторикой, направленной против Ирака, так долго имевшей место со времени президентства Буша старшего, тогда как Ирак мог бы быть очищен во время Войны в Заливе. Союзники, в их представлении, будут все чаще терпеть неудачу при сотрудничестве с США, поступающими безрассудно.

Другие Объяснения

26 Августа 2001 года

Крайности в погоде или периодические бедствия переносятся нацией в том случае, когда можно увидеть, что история повторяется. Если они являются частью истории, можно ожидать также и возвращения хороших времён. В жизни столько такого, с чем ничего нельзя поделать, и что нужно держать в уме, а если еще и горевать впоследствии или после усиленных приготовлений, то факт, что подобные бедствия *происходят*, редко позволяет подумать. Происходит старение, возникают болезни и встречаются врождённые пороки. Бывают аварии и травмы, потери супруга или партнера, и бесплодие. Как известно, бывает ожидание ураганов и торнадо, происходят случайные засухи или наводнения, и нашествия насекомых, пожирающих злаки. Но когда происходит неуклонное изменение погодных условий, приносящее *помимо* отклонений обычного характера наводнения и засуху, и когда уровень океана *без* объяснения начинает повышаться, поглощая острова и береговую линию – наступает тревога.

Если для народных масс дебаты по проблеме глобального потепления, являющегося, якобы, истинной *причиной* возрастающих бедствий, – запутаны, то со стороны правительств основных мировых держав должны ожидать быстрые и твердые действия. Всегда ожидается, что улучшения запаздывают, наступая после исправлений через годы и, возможно, десятилетия того времени, которое необходимо для появления тенденции к развороту и возврату к норме, и упускать каждый день или месяц, когда проблема *продолжает* развиваться, считается недопустимым. Однако правительство США отмахивается руками от участия в Киотском Соглашении и заявляет, что приоритет имеют корпоративные права, как будто бы налогоплательщик не может оказаться затопленным или спечься из-за погоды, вынужденный стать несостоятельным на работе и потерять урожай, без всяких изменений в обозримом будущем. Ощущение такое, что наступление глобального потепления или внесение любых поправок *не* устранят увеличивающиеся бедствия, и несерьёзная позиция руководства США, фактически, означает, что это *не* наиболее вероятная причина зловещих тенденций.

В примитивных культурах, где такие понятия, как "столкновение пластов при землетрясении" и их "проскальзывание друг под друга" или "расплавленное ядро, заставляющее лаву вытекать через вулканы" или "Струйное Течение, воздействующее на погоду" – не известны, бедствия воспринимаются как рука какого-то разгневанного бога и, следовательно, делаются жертвоприношения, или предпринимаются другие шаги для умирот-

ворения бога. Если более широкий взгляд на мир преподаётся народу в школах или доносится посредством правильной информации, понятия причины и следствия вытесняют религиозный взгляд. Микробы вызывают инфекцию, и им можно противостоять с помощью антибиотиков. Пестициды могут противостоять нашествию насекомых, а фунгициды (противогрибковые препараты) могут уничтожить черную плесень. Происходящие бедствия имеют *причины*, и чтобы противостоять им или, по крайней мере, подготовиться к ним, могут быть предприняты определённые шаги. Таким образом, абсолютное отсутствие *причин* текущих тенденций изменения погоды, нарастания количества землетрясений и извержений вулканов, а также поднятия уровня морей оставляет народные массы ошеломлёнными, тем более потому, что по этому вопросу, кажется, даже нет дискуссий.

Это приводит к такому результату, что *реальная причина* скрывается, что народные массы не включены в число знающих, и такая обстановка вызывает ощущение, что бедствие огромных масштабов откладывается. Это – *отсутствие* дискуссий о причине и последствиях, *отсутствие* интереса, выражаемого руководством, и *отсутствие* логики в любой из причин, подбрасываемых всё более возмущающейся общественности, которой такое сообщение передают. Таким образом, обсуждение свидетельств периодических катаклизмов и блуждания полюсов, которые предоставляет Земля, заслуживает доверия, поскольку они, по крайней мере, дают объяснение.

Замешательство

Многие люди в своем подсознании четко знают о том, что должно произойти, хотя на поверхности, в сознании, они всё это отрицают. Между тем, что человек видит и чувствует вокруг себя, и тем, что желает говорить правительство, существует огромная пропасть. По мере того, как погода меняется, все *меньше* говорят о чрезвычайности погодных условий и том, к чему это может привести. Лето зимой и зима летом? Обсуждаются лишь колебания погоды по сравнению с прошлым, будто это был просто ещё один подобный день, а не *из ряда вон выходящее* изменение погоды. Моря затапливают береговые линии? Но о том, сколько собственности скоро уйдёт под воду, и что будут делать страховые компании, когда обанкротятся – об этом ни слова. Тают полярные шапки и ледники? Об этом говорят так, как будто это просто ещё один необычный аспект погодных условий, *не* указывая при этом ни то, к чему это может привести, ни то, чем это вызвано. Тем временем, так же как и в течение последних лет, когда СМИ вещали лишь о проделках президента в Овальном кабинете, сейчас нам преподносят только ночные съёмки тех мест, где может прятаться Бен Ладен.

Поэтому общественность тревожится все сильнее – ведь она чувствует нечто *большее*, чем просто изменения в погоде или таяние полярного льда. Она чувствует, что от нее скрывают информацию, и думает, по крайней мере подсознательно, о том, что это может значить. Народ ежедневно имеет дело с жизнью именно так, как это делают многие контактеры: они живут двойной жизнью, стараясь делать вид, как будто всё нормально. Они не говорят никому о своих тревогах, чтобы их не назвали странными – они молчат. Но если никому не рассказывать о своих тревогах, то они будут всё больше сбивать с толку и приводить к ошибкам на работе или в любом другом месте. А потому будет увеличиваться количество несчастных случаев, грубых ошибок, обмолвок и рассеянности.

Доказательство

Примечание: написано во время прямого ZetaTalk на сессии IRC 10 августа 2002 г.

В 1995 году, когда начался ZetaTalk, мы заявляли, что изменения погоды, увеличение количества землетрясений и почти незаметное замедление вращения Земли являются знаками того,

что проход приближается. Так как Погода Weather в те дни постоянно обсуждалась, хотя и в таблицах, созданных преданными членами Тревожных Времени в течение лет вплоть до 2000 года, изменения были хорошо видны, и увеличение количества Землетрясений Earthquakes подобным же образом замазывалось с помощью занижения данных о сфере действия и силе землетрясения, но замедление вращения – это *надежный* знак. За этот последний год, в дебатах на sci.astro и последующих исследованиях, для ищущих доказательств стало очевидно, что ВМФ США был очень *хорошо*, в определенных кругах, осведомлен о том, что Земля будет замедлять свое вращение и спланировал скрыть это от публики еще в 1994 г. Это хорошо задокументировано в Теме Замедление Slowing на сайте Тревожные Времена, где показано как Лунные циклы были изменены так, чтобы календари, показывающие фазы Луны, не позволили публике убедиться в том, что Луна движется *медленнее* по отношению к Земле, чем раньше. Эти графики, находящиеся в руках Флота, являются доказательством того, что элита, власти, в США и других регионах, где используются атомные часы точного времени, *знали*, что это произойдет. К этому имело отношение лишь несколько человек и Флот обслуживает главные часы, по которым синхронизируются все остальные, поэтому конспирация была выполнима.

В настоящее время существует гораздо больше признаков предстоящего прохода, чем было перечислено нами в 1995 году. Если посмотреть на поведение Администрации Буша и ее окружения, в качестве примера, то можно увидеть, что они почти не заботятся о будущем. Предположительно изменения погоды вызваны Глобальным Потеплением, но их не волнует снижение выбросов нацией, создающей *больше* всех загрязнения. Ясно, что Фондовый Рынок шатается, раздутый "горячим воздухом" и ложными обещаниями, но они по-прежнему поддерживают обывателя в том, чтобы он вкладывал туда свои деньги Социального Страхования. Это позволяет богатым сбежать со средствами и продлить существование своего статуса, а в будущие годы Республиканская партия перестанет существовать! Они ясно понимают, что больше выборов не будет. Кроме геологических изменений, политические действия и действия власти показывают вам, что проход неминуем. Все это вскоре будет вытеснено *наиболее* убедительным доказательством – *движущимся* красноватым объектом в небе – который будет иметь слабое объяснение перед вопрошающим разумом.

Смена Капитанов

Записано 11 июля 2003 г.

Результаты опроса, проведенного 9 июля 2003 г. Эй-Би-Си Ньос, опрошено 16781 человек:

– думаете ли вы, что война была хорошей идеей: Нет – 48 %, Да – 41 % (не дали ответа 11 %)

– думаете ли вы, что ложь про Оружие Массового Уничтожения должна иметь последствия: Да – 69 %, Нет – 28 % (не дали ответа 13 %)

– стоит ли США оставаться в ИРАКЕ? Да 18 %, Нет – 79 % (не дали ответа 3 %)

Результаты опроса 10 июля 2003 г. компании Си-Эн-Эн, опрошено 21269 человек:

– Ошибался ли Буш искренне, или умышленно вводил в заблуждение американскую общественность по поводу Ирака?

ОШИБАЛСЯ – 18 %, ЛГАЛ – 82 %

Что может ожидать публика, когда спадет завеса над Планетой X? Как среагирует элита? В случае простых заговоров, когда существует опасность разоблачения, преследуют козлов отпущения, факты с большой поспешностью уничтожают, а знающих устраняют, поэтому шансов на то, что кто-то заговорит, нет. Но в данном случае заговор имеет такую форму, когда бу-

дут существовать все новые и новые *шансы*, что кто-то извлечет выгоду из того, что в сговоре были все. Учитывая, что Планета X уже виднеется буквально на пороге Земли, нет никакого времени, чтобы переоснаститься, перегруппироваться и начать действовать заново. *Сейчас* им нужно проделать *работу* по захвату власти над миром – над земным царством, и по защите элиты в грядущие времена.

Кулак

Первоначальный план предусматривал контроль над миром с помощью больших контингентов вооруженных сил, которыми власти были обеспечены, когда Белый Дом был занят путем политического назначения, а не народного голосования на президентских выборах 2000 года. Поэтому потеря контроля за лучшим военным кораблем – Соединенными Штатами не входила в любой из переделанных планов. Они хотят продолжить управлять Белым Домом, потому что Вооруженные Силы США были созданы для того, чтобы стать более мощной силой, чем суммарная сила всех других стран.

Встречный Удар

Так как сдвиг полюсов задерживается надолго по отношению к нашей точно предсказанной дате, которая указывалась как 15 мая или вскоре после того, Военные США во главе с Главкомомандующим совершенно утратили уважение. Военные сопротивлялись вхождению в Ирак, их советами пренебрегали и к их руководству относятся как к роботам, которые должны без вопросов выполнять распоряжения. На самых высоких уровнях под внешней лояльностью вскипает бунт.

Энергия

По первоначальному плану предполагалось, что врагов можно устранить, устранив оппозицию, слабых подкупить, а СМИ поставить под жесткий контроль. Это подтверждается репортажами об оппозиции, возникшей в Конгрессе США и в британском Парламенте, ставшей овцой, лишь изредка блеющей о своем недовольстве, и несмотря на предупреждающие сигналы, проштамповавшей решение о вторжении в Ирак. Захват силой ближневосточной нефти считался успехом.

Встречный Удар

Первоначальный план предполагал возможность представить миру доказательства, и здесь возникло препятствие. Представьте себе, каким бы был мир, если бы в Ираке нашли, как предсказывалось, Оружие Массового Уничтожения? Представьте мир, в котором произошли повторные террористические атаки на США. А теперь грубая жадная рука, тянущаяся к главным нефтяным полям Ближнего Востока, Ирака и Саудовской Аравии, стала уязвимой.

Экономика

Первоначальный план предполагал, что при любых экономических невзгодах корпорации можно поддержать и они *останутся*, и тогда до катаклизмов элита удобно уселась бы на своей жердочке на вершине кучи, а рабочие вообще оказались бы привязанными к работе на них и не были заинтересованы рано убежать в безопасные места. Этот первоначальный план заслужил одобрение мировых финансовых учреждений, с которыми так тесно связана элита. Если бы план Буша по вливанию в Уолл Стрит денег рабочих из средств Социального Обеспечения достиг успеха, это могло бы сегодня стать реальностью.

Встречный Удар

Коррупция в Энроне, сговор на Уолл Стрите, закрытый отчет GAO (Контрольного органа Конгресса США), где говорится, что США является банкротом, и еще раз *представлены* правдивые доказательства отсутствия успеха в экономике. Как может Конгресс в таких условиях утвердить план вливания сократившихся средств фондов Социального Обеспечения в эту явную выгребную яму? Таким образом, план удержать экономику в состоянии устойчивости был разрушен реальной глубиной экономической депрессии, охватившей мир, послав всех, кроме тех, чей индекс Доу Джонса отчаянно подпирается, в такой

упадок, который не наблюдался со времен Великой Экономической Депрессии.

Уважение

Первоначальный план состоял в том, что традиционное руководство в мире, состоящее из избранных политических деятелей, церковных лидеров и руководителей корпораций, ведущих рядового человека, на которого надеты шоры, будет оставаться спокойным и самодовольным вплоть до последних дней перед наступающими катаклизмами. Первые опросы после Иракской войны показали высокие одобрительные оценки Буша и Блэра. Но если эти результаты фальшивые, ложные, то, как считает элита, они были *близки* к тому, что могли быть смещены, если возникнет подброшенное доказательство.

Встречный Удар

Вышедшие из под контроля разоблачения, вскрывшие педофилию в католической церкви, коррупцию в Энроне и на Уолл Стрит и тесные узы Администрации Буша с коррумпированными корпорациями Энрон, Хэлибертон и Харкен Энерджи, – все это выявляет нагромождение лжи, снижающее почтение к власти во всех домах. Очевидно, что народы мира потеряли уважение к руководству, которое по своей прихоти настаивает на вторжении в другие страны, продолжает закладывать противопехотные мины и создавать ядерное оружие, добавляя к Глобальному Потеплению загрязнение среды и отказываясь от участия во Всемирных Договорах и в ООН, как не относящихся к делу. Поэтому существует вакуум руководства.

Накануне Сдвига Полюсов, когда по мере остановки вращения произойдет глобальное разрушение таких размеров, что даже *сплоченное* и *сосредоточенное* руководство, столкнувшись с ним, может быть крайне подавлено, элита занята сменой капитанов. Они собираются отстранить военных США от руководства внутри страны, так что теперь не смогут рассчитывать на свою главную и передовую охрану, которая должна расстреливать гражданское население, угрожающее анклавам *элиты*. Они собираются лишиться оплота, который по их замыслу должен был обеспечить им Ближний Восток, Ирак, откуда они спланировали захват просторов Саудовской Аравии, поскольку *весь* иракский народ уже готов восстать и избавиться от оккупации США, захвативших сердце его страны. Они хотели бы видеть, что отчаянно поддерживаемый индекс Доу Джонса не совершает крутое падение, и в обозримом будущем не окажется на дне, когда проблемы достигнут такого уровня, при котором каждое финансовое учреждение или инвестор начнет работать на себя и перестанет действовать по плану, так как когда корабль явно тонет, каждая крыса, покидающая тонущий корабль, хочет быть *первой*. Они подыскивают внутри Белого Дома новое руководство, которое смогло бы привлечь Военных США, которое затем восстановит дезорганизованный Ирак, и которое тогда восстановило бы доверие общественности, чтобы рынки продолжали цепляться за склон. Но существуют ли такие лидеры?

Внезапная Гибель

записано 29 марта 2008 г. во время беседы в чате GodlikeProduction.

На 10 оставшихся впереди этапов гонки останутся 566 решивших голосовать делегатов. Скажем, они разделены в пропорции 50 на 50, это дает каждому 283 делегата, хотя Обаму поддерживают все, кроме Пенсильвании, и голоса во многих штатах все еще распределены на основании прошлых первичных выборов или закрытых партийных съездов. Осталось распределить голоса только примерно 334 суперделегатов. Допустим, они разделены в пропорции 50 на 50, это дает каждому 167 делегатов. Это дает Обаме преимущество, у Клинтон на 100 делегатов меньше. Знает ли Пелоси, как настроены нейтральные суперделегаты? Очевидно, знает, если говорит, что это будет решено перед Денвером.

Обама 1414 имеющихся + еще 283 будущих + 213 суперделегата + еще 167 суперделегата = 2077

Клинтон 1246 имеющихся + еще 283 будущих + 248 суперделегата + еще 167 суперделегата = 1944

Среди экспертов возникают многочисленные предположения о предварительных выборах у Демократов, будет ли так продолжаться всю дорогу до Денверского съезда, когда эти два соперника обмениваются в процессе компании колкостями, противодействуя таким образом друг другу и снижая шансы Демократической партии в 2008 г. По всем подсчетам, Обама явно лидирует, и поскольку он вызывает у молодежи и независимых энтузиазм, Демократическая партия считает, что круг зарегистрированных кандидатов в Демократической партии пополнился новым членом. Два-три человека – это обычное число выявленных во время предварительных выборов кандидатов, служащее хорошим предзнаменованием для победы на всеобщих выборах. Обама также опережает Клинтон в опросах, и в этих опросах опережает МакКейна с более значительным запасом, чем Клинтон. Поэтому высокопоставленные партийные функционеры и большинство суперделегатов могут увидеть в этом злое предзнаменование. Во время всеобщих выборов Обама могут одобрить и сошедшие с дистанции кандидаты, увеличив процент Демократов в Палате Представителей и в Сенате. Обама привлечет на свою сторону голоса независимых и отколовшихся от Республиканцев, так что они не смогут голосовать за МакКейна, тогда как Клинтон этого не сделает. Вот по какой причине в опросах МакКейн неизменно берет верх над Клинтон, в то время как Обама при этих опросах неизменно побеждает МакКейна.

Что тогда удерживает суперделегатов от публичного одобрения Обамы? Опасение гнева со стороны Клинтон, который недавно проявился, когда Обаму одобрил Ричардсон (бывший демократический кандидат и мэр Нью-Мексико – *прим. перев.*) и когда Пелоси осмелилась порекомендовать, что на выборах должна преобладать воля народа. Пелоси получила угрозу со стороны основных покровителей Клинтон, которые по существу заявили, что распоряжаться должны их деньги. Билл Клинтон участвовал в гонках неоднократно, и Билл, и Хиллари предполагают, что МакКейн будет лучшим Главнокомандующим, чем Обама. Они заявили, что если не станут победителями, то проведут кампанию резкой критики с применением тактики выжженной земли. Старшие партийные функционеры выбрали путь, который ограничит гнев Клинтон. Вряд ли Обама выиграет в Пенсильвании, но он уменьшит там масштаб победы Клинтон. Вероятно, Обама одержит большую победу в Северной Каролине и Орегоне, победит в Индиане, а в остальных штатах – как покажет жребий. Таким образом, он сохранит своих делегатов и лидерство по числу голосов избирателей, и продолжит наращивать число сторонников среди делегатов на партийных собраниях штатов, поскольку голоса делегатов там продолжают распределяться только на уровне штата. Клинтон, как ожидается, будут придерживаться своих доводов, что Хиллари побеждает среди Демократов в больших голубых штатах (демократически настроенных штатах, в отличие от красных – консервативных штатов – *прим. перев.*), и настаивать, чтобы Мичигану и Флориде не было позволено отправить на заседание делегатов, поскольку январские первичные выборы были проведены незаконно.

Вот тогда бум уляжется. Старейшины партии, включая Пелоси, Гора и Дина, знают, к какой стороне могут склоняться неопределившиеся суперделегаты. Пелоси, в качестве главы Палаты Представителей, все время прислушивается к их рукопожатиям, а являясь председателем приближающегося Денверского съезда, принимает телефонные звонки от суперделегатов, а не из Вашингтона. Она ведет подсчет, и советует тем, кто беспокоится по поводу гнева Клинтон, держаться так, чтобы все они могли выразить поддержку как единый блок. В прошлом уже появлялись слухи о таком блоке, возможно, из 50 или 80 суперделегатов, но его численность намного выше, это большинство из тех, кто остается преданным. Когда станет ясно, что Обама победил в большинстве штатов, приобрел большее число верных делегатов, и привлек большее число голосов избирателей, тогда суперделегаты, действуя как блок, поставят его наверх. Дин призвал по сути к проведению выборов суперделегатов,

публично попросив всех объявить свое решение до 1 июля. Как только Обама получит больше необходимых 2025 голосов, будет решен спорный вопрос по поводу делегатов от Мичигана и Флориды, а также спорный вопрос в дискуссии, кто должен быть выдвинут в качестве единого кандидата. Демократическая партия может торжественно начать выдвигать Обаму и повернуться спиной к игнорируемым Клинтонам, которых оставят говорить самих с собой. Это будет внезапная гибель амбиций Клинтон.

Общественное Благо

записано 11 Окт. 2003 г.

Политика оказалась в стороне, что *делают* те, кто принимал присягу защищать общественное благо теперь, когда Планета X подступает все ближе и ближе? Если при встрече глав государств во Франции поводом послужило обсуждение иракской проблемы и налаживание межгосударственных отношений, то поводом для встречи представителей департаментов обороны в Колорадо были военные учения сил НАТО. В обоих случаях следует отметить, что обсуждения не передавались с помощью электроники, которую потенциально можно прослушивать, а проводились с глазу на глаз. Варианты такие: все объяснить, ничего не раскрывать, давать правду по капельке, давать вымышленные объяснения или предоставлять частичную правду.

- Любое объявление, в котором сообщается публике все, признается сокрытие, совершавшееся все эти долгие десятилетия, и неудачу попытки отклонения траектории Планеты X, может, по их мнению, связать свободу действий на публичных встречах и объяснения действиям будут даваться почти совершенно не ими. Ответственные за сокрытие должны будут предоставить объяснение, и любой план, направленный на общественное благо, должен будет в итоге его включать.
- Участие в сегодняшнем сокрытии в ситуации, когда уровень морей повышается и увеличивается число землетрясений и метеоритных дождей, а факт присутствия второго солнца подавляется в средствах информации, – всюду порицается, оно создает проблему, а не приводит к ее решению. Хотя обвиняемые в защите общественного блага не контролируют средства информации, они, по крайней мере, не могли бы участвовать в сокрытии. Будет сохраняться позиция "без комментариев", так что снова продолжающие сокрытие должны будут выходить к разгневанной публике, как это и должно произойти.
- Так как происходили утечки, и их число, как и ожидалось, возрастало, было принято решение поощрять их, вместо того, чтобы подавлять или наказывать за них. Когда же попросят подтвердить какие-либо утечки, то будет занята позиция "без комментариев" с пожиманием плечами, заставляя публику и печать гоняться за источником утечки для получения дополнительной информации и снова отводя от этой группы, озабоченной общественным благом, причину для расстройств.
- Вымышленные объяснения, придуманные во время сокрытия, считались тренировкой, осуществляемой вопреки намерению группы. Бесконечные объяснения действующих глобальных изменений в свете Глобального Потепления, влияния Солнечных Вспышек, или ссылки на необъяснимые циклические изменения климата должны были быть оставлены группам, которые заняты этим сокрытием. А уже атакованные просьбами объяснить несоответствия в данных и очевидные случаи подтасовки данных, эти группы затем обнаружат, что их задание пришло к ним домой, прямо на порог.
- То, что следует признать, – это продолжающиеся земные изменения, большие землетрясения, разрушенные города, приливы и необычно сильные штормы, и присутствие чего-то заметного рядом с Солнцем, выпадание на Землю метеоро-

ритов и пыли. Такая позиция позволяет этой группе реагировать на происходящие на Земле бедствия без необходимости защищать или продолжить сокрытие. Эта позиция без ущерба предусматривает наступление бедствия, заключающегося в сдвиге полюсов или в проходе Планеты X, позволяя осуществлять оба сценария. Эта позиция ставит назначенных защищать общественное благо в то же положение, в каком находится рядовой человек, знающий о земных изменениях, поскольку они происходят у него на глазах, а не в положение НАСА или элиты, в течение десятилетий знающих о характере траектории Планеты X и о ее приближении.

Насущная Необходимость

записано 11 Окт. 2003 г.

Военных США особенно часто использовали не для защиты общественного блага, а для удовлетворения корпоративных интересов, и из-за этого они глубоко возмущены. Вряд ли при защите свободы и демократии в нескольких последних войнах следовало защищать страны или оборонять существующие денежные вклады и земельную собственность, используя вооруженные силы США как частную армию. Военные учения, обсуждавшиеся во время сборов НАТО, включали рассмотрение бедствий, эквивалентных тем, которые мы предсказали на время сдвига полюсов, – огромные разрушения, не оставляющие ничего после себя. Как следует рассматривать соглашения, по которым военные США должны быть размещены по всему миру на базах, в том случае, если последует такой сценарий, усугубленный вулканическими извержениями, разорванными землетрясениями дорогами и разрушением городов, оставшимися без дома и перебирающимися в сельскую местность массами людей? Воздействие катастрофы испытают *все* страны, *все* армии развалятся и военные будут заняты этим критическим обстоятельством и ни о каких границах беспокоиться не будут, если единственное, чем все будут всецело обеспокоены, – это выживание. В случае неизбежности таких земных изменений войска будут хитростью и с небольшой шумихой переведены домой, в соответствующие родные округа, а в большинстве баз останется сокращенный личный состав. Оправданием будет насущная необходимость в них дома.

Не Политики

записано 11 Окт 2003 г.

Поскольку в учебном семинаре, проходящем на базе ВВС в Шривере [в Колорадо-Спрингз, штат Колорадо], принимают участие военные и гражданские руководители всех входящих в НАТО наций, ... то НАТО решила увеличить личный состав нового вида своих вооруженных сил – Сил Реагирования, насчитывающих приблизительно 20000 человек, которые могут незамедлительно ответить на неадекватную угрозу ... Начавшиеся в среду военные учения, находящиеся в центре внимания секретарей национальной обороны и начальников штабов входящих в НАТО стран, съехавшихся на двухдневные сборы, были предназначены для того, чтобы представители наций высказали свои соображения по поводу того, как необходимо реагировать в таких случаях.

НАТО Проводит Военные Учения по Быстрому Реагированию

"Вашингтон Пост", 8 Окт.

Как следует рассматривать встречу командующих НАТО, организованную якобы для проведения военных учений, учитывая все более очевидный факт, что Планета X находится поблизости и не уйдет отсюда, пока не разгромит окрестности, и принимая во внимание решения и действия, предпринятые в конце августа военными США, чтобы занять Белый Дом, назначив своего Главнокомандующего и собственное внутреннее руководство? Не лучше ли было бы провести военные учения в Европе, где постоянно находится большинство участников? Если

Козлы отпущения

записано 5 января 2004 г.

НАТО – это Северо-Атлантический оборонительный союз, то является ли место проведения встречи на западе континентальной части США подходящим? И куда делись политики, расхаживающие по сцене и объясняющие ситуацию публике? Сравните эту встречу со встречей, проходившей несколько месяцев назад во Франции, куда съехались главы государств со всех континентов, предположительно, чтобы наладить отношения и обсудить ситуацию вокруг Ирака, это было представительство стран почти всего мира, которое конкурировало со встречами, проводящимися в ООН. Натовская встреча не была объявлена, тогда как встрече во Франции предшествовало и сопровождало саму встречу множество фанфар. Натовская встреча не являлась политической, там обсуждались разные вопросы, вплоть до бизнеса, и в ней участвовали исключительно те ветви власти представленных стран, которые занимается вопросами обороны в каждой стране.

Какой вывод должен быть сделан из *недостатка* политиков и политики как таковой, учитывая неудачу недавней попытки изменить путь Планеты X ядерными взрывами, организованной под прикрытием гибели зонда Галилео, завершившего свою работу путем падения на Юпитер, если подготовка к предназначенному для Земли бедствию стала единственным планом, который должен быть осуществлен? В то время, как миром, кажется, правит Белый Дом, вторгаясь в те страны, в которые пожелает, и поэтому он угрожает странам, которые не могут быть подкуплены, во Франции главам государств было сказано, что в пределах солнечной системы появилась странствующая планета, но она пройдет мимо и полетит дальше, так что наибольшее внимание должно быть уделено предотвращению знания о ней и паники среди народа. Чтобы в этом вопросе все согласованно последовали за Белым Домом и основными силами, потребовалось и применялось давление, угрозы, вознаграждения – все, что было возможно, и пока не будет дан сигнал отбоя, никаких публичных заявлений сделано не будет. Изменение траектории Планеты X ядерными взрывами являлось частью этого плана, и высокомерные руководители из НАСА были настолько *уверены*, что это сработает, что ими были сделаны обещания – если они *не* добьются этого изменения пути, то уйдут в отставку, – событие, которое, как ожидалось, не должно произойти. Когда же настало время выполнить эти обещания, наступил паралич.

Те, кто имеет недвижимость вдоль береговых линий, мелкий бизнес, который, вероятно, подвергнется разграблению, владеет обеспечивающими занятость корпорациями, которые во времена паники среди рабочих могут разориться, финансовыми учреждениями, выживание которых зависит от устойчивости доллара, состоянием, вложенным в ценные бумаги типа акций и облигаций, или те, чье существование зависит от стабильного состояния экономики, *громко* заявили, что любое объявление о появившейся поблизости новой бродячей планете – безответственно. Политические деятели, которые никогда не ожидали, что от них может потребоваться делать что-либо иное, кроме появления после местного бедствия и перекачки ресурсов из одной части своей территории в другую, в то время, как действуют отдельные герои, побледили, когда перед ними возникла перспектива необходимости выйти перед публикой, оказавшейся *без* средств, которые уже должны быть распределены, и выслушивать *только* ее требования. В особенности настаивали на том, что *не* следует расстраивать публику правдой те, кто рассчитывал стать королями нового мира, контролируя захваченную в Ираке под маской борьбы с терроризмом нефть и манипулируя избирательным процессом в условиях их полной диктатуры.

Короче говоря, военные США, Министерство обороны и их коллеги из других стран оказались перед выбором – удовлетворить политические, корпоративные и личные интересы или выполнить свою присягу, защитив и поддержав население своих стран.

Сотрудничество среди мировых лидеров на протяжении 2003 года было достигнуто благодаря заверению, что проход Планеты X произойдет лишь с ненамного большими последствиями, чем небольшие землетрясения, наводнения и метеоритные ливни, и предостережению, что паника, возникшая среди масс, покинувших свои рабочие места, чтобы мародерствовать, грабить и предъявлять к своему руководству безрассудные требования, представляет собой намного большую угрозу. Лидеры согласились, тем более, что для того, чтобы добиться от них этого, применялись угрозы и подкуп. На той необычной встрече во Франции, произошедшей более года тому назад, на которую явились все главы государств, якобы для того, чтобы поговорить об Ираке и наладить между собой дружественные отношения, повестка дня, в действительности, была другой. Теперь, когда ущерб, наносимый землетрясениями, а также взрывающимися газowymi трубами и целыми месторождениями, разрывами водопроводных магистралей, рушащимися строениями и мостами и высокими наводнениями, затопляющими внутренние территории даже в тех случаях, когда земля там не опускается, стал каждодневным делом, все это сотрудничество ослабевает. Что можно ожидать еще?

План

У богатой элиты имеется почти единственное состряпанное спасительное сокрытие, потому что они контролируют средства информации, а также тех, кто в настоящее время владеет Белым Домом и соответствующими привилегиями. Сюда входит контролирование выпусков главных средств информации – как телевизионных, так и печатных материалов, НАСА и обсерваторий, которые, по сути, контролируются ими, и любые угрозы посягательства или ответного удара, которые могли бы начать и нанести США. Их цели состоят в том, чтобы до самых последних дней избегать паники и погубить во всем мире сотни миллионов людей, живущих в прибрежных городах и в городах, расположенных в бассейнах рек, поймав их там в ловушку под предлогом Военного Положения, чтобы сократить массовые голодные бунты. Выжившие во внутренних территориях, которые, возможно, имеют более полезные трудовые навыки, чем мягкотелые городские обитатели, будут согнаны в трудовые лагеря, потому что элита будет обладать продовольственными запасами, и она превратит их в рабов.

Сила

Для осуществления этого плана требуется наличие ведущей военной мощи, Вооруженных Сил США, которые должны находиться под жестким контролем и быть послушными, но к августу 2003 года из-за возросшего протеста контроль был безвозвратно утерян. Поэтому мотив поддерживать толпу из Белого Дома у богатой элиты улетучился. Так как Резерв Федерального Банка финансируется почти исключительно единственной богатой семьей – Домом Ротшильда, то *она* оплачивает путем манипуляций с акциями поддержку индекса Доу-Джонса и терпящую крах экономику США, снизив почти до нуля процентную ставку для американских банков. Теперь, когда Военные США не будут обеспечивать завоевание нефтяных месторождений во всем мире, и не могут использоваться богачами как личная милиция, Дом Ротшильда сможет рассчитывать только на себя, как делают другие богатые дома во всем мире.

Козлы отпущения

Этот уход приведет к разрушению американских рынков, которые уже терпят банкротство, но по-прежнему хвастаются и делают заявления об обратном. При появлении доказательств присутствия комплекса Планеты X, которое больше невозможно отрицать, дальнейшие нападки на руководящий альянс Буша и Блэра со стороны НАСА и их хозяев будут являться намеренным созданием козлов отпущения. НАСА все время знало о Планете X, тщательно скрывало эту информацию, потому что считало ее вопросом национальной безопасности, и этого курса

придерживались *их* хозяева – Белый Дом. Считается, что неизбежный гнев нужно сфокусировать на козле отпущения, но необходимо также иметь возможность быстро отсечь погоню за ним.

Состоятельная элита, которая, благодаря своему огромному богатству и тому, что она может подкупать или запугивать, по существу руководит миром, смирилась с невозможностью побега с Земли во время предстоящих катаклизмов. Инопланетяне, Служащие Себе, как правило лгавшие по поводу своих намерений, обещали элите побег на Марс или на обратную сторону Луны, тогда как по правилам какого-либо рода подъем с Земли предлагается только людям, ориентированным на Служение Другим. Увязнув на Земле при росте числа доказательств, что подземные пещеры вовсе не безопасны, они (элита) теперь остро заинтересовались районами, намеченными для групп выживания, на которые они могут полагаться в Будущем как на стартовую базу для зарождения новой экономики. Их целью являются люди, достаточно сообразительные, чтобы они могли понять объяснения причин предстоящего сдвига, достаточно находчивые, чтобы организовать спасение, и достаточно умелые, чтобы после сдвига основать преуспевающие сообщества. Для этого требуется представление какой-то информации в СМИ, ранее сильно подавляемых, сродни недавно показанному на телевидении Новой Зеландии клипу, который был довольно хорошо принят публикой. Как разыграть свое раскаяние и провести обсуждение способов выживания? Направьте ярость на НАСА, на Белый Дом и валайте дальше!

Вселение в Президента

Примечание: записано 25 января 2003 года во время сессии IRC на ZetaTalk в режиме реального времени.

Рут Монтгомери является истинным каналом, но она находится в контакте с другими сущностями, а не с нами. Поэтому, чтобы разобраться в сообщениях, полученных от неё с помощью ченнелинга, нужно общаться с этими сущностями непосредственно, которые, понятное дело, могут обидеться на это. Как мы неоднократно подчёркивали, когда действия зависят от человека, любые принятые каналом в *прошлом* сообщения об этих действиях могут быть к тому же подвержены изменению.

Вполне логично и прогнозируемо предположение, что при поляризации, которая происходит в преддверии сдвига, президентами США будут пытаться стать люди, Служащие Себе, такие, как Служащий Себе старший Буш в свою бытность президентом, его резко отрицательное отношение к Клинтону. На обнаружение преступных деяний Клинтона по растрате 40 тысяч долларов сейчас было затрачено 40 миллионов долларов, а вот связь нынешнего президента со скандальной историей с компанией Энрон, его преступной бухгалтерией, всплывшей при разоблачении "Харкен Энерджи" и преступной бухгалтерией Чейни, получившей известность при разоблачении "Хэлибертона" – все это прощается. Это – пример того, как люди, Служащие Себе, стоящие в настоящее время во главе Белого Дома, *стремятся* извлечь выгоду из власти, и как они сильно негодуют по поводу того, что раньше их действия сдерживал Клинтон. Вовсю продолжается загрязнение, ужасающая степень которого в Техасе побилла все *наивысшие* рекорды по загрязнению в любых других штатах, и прощается прежним Губернатором, но СМИ этого не замечают и никогда об этом не упоминают. В штатах становится больше бездомных, стягивающихся за каким-нибудь средствами и ждущих, чтобы их накормили, в то время как военные усиливают свою мощь, так что семья Буша и её сторонники могут увеличить контроль за иракской нефтью, а в СМИ об этом никто не упоминает. Тогда, учитывая такую установку, принятую руководством, *зачем* производить вселение?

Выбравшие ориентацию Служения Себе не являются сильными личностями, это типичные хулиганы, которые проявляют постоянную жестокость, пока находятся на *вершине*, но когда "табеля о рангах" переворачивается вверх ногами, хнычут и

просят к себе другого подхода. По своей сути это трусы, стремящиеся к собственному комфорту и легко меняющие свою преданность. Что следует ожидать, учитывая ситуацию, возникшую на время сделанного Рут предсказания, когда Президент, являющийся, как и ожидалось, Служащим Себе, окажется перед враждебной публикой, в поддержке которой он нуждается? Это очень напряженно, когда общественный деятель, которому нужно быть эмоционально чувствительным, в то же время поддерживая ложь, получает требования от различных Служащих Себе советчиков и конфликтующих "укротителей", и все требуют сотрудничества. В этом смысле нет *единственного* босса, поэтому разногласие приводит к разладу, когда, к тому же, припасть к бутылке или вдохнуть кокаин не позволено! Это ситуация, к которой решительно Служащая Другим личность готова и которую испытывает часто, чтобы выполнить свою миссию, но Служащие Себе – это люди из другой компании.

Они хотят быстрого вознаграждения и стремятся к нему, а когда эти маневры не удаются, они показывают своё негодование. Когда проявляется их гнев, это начинает *противоречить* требованиям их кукловодов, поскольку они ожидают, что они будут притворяться, будто сочувствует участи публики. Поэтому такая ситуация является *стрессовой* для Служащей Себе марионетки, например, для действующего Президента в лице младшего Буша. Учитывая, что душа может решить оставить тело и провести по этому вопросу конференцию со своими Ведущими Духами, что останется совершенно *за рамками* понимания существующих человеческих кукловодов, то может произойти выход. Если тело покидается воплотившейся в нём душой, оно становится доступным для добровольцев, а так как души, Служащие Себе, *не выносят* таких болезненных для их души ситуаций, то появится благоприятная возможность. Произойдёт ли такой выход и возможно замещение, будет зависеть от человека, или, конечно, от душ, воплощенных в младшем Буше и в его правой руке – Чейни, поэтому мы не стремимся это предсказать точно.

Объяснения

Примечание: записано 3 августа 2002 года во время сеанса прямой связи с ZetaTalk на IRC.

Осенью, предшествующей наступлению 2003 года, когда Планета X станет видимой астрономам-любителям, она вызовет различные толки, называясь мимолетной кометой, скоротечной вспышкой сверхновой или иллюзией. Зарегистрировать *что-то* можно только с помощью изображений, а необходимое для регистрации инфракрасного объекта оборудование есть лишь у немногих любителей. Отклонение красного света, которое позволит любителю *обнаружить* объект, хотя он (или она) будет смотреть вокруг пятна, (то есть это отклонение будет увеличивать видимый размер пятна – *прим. перев.*), из-за которого будет заявлено, что видны *разные* объекты, также продолжит способствовать возникающим насмешкам. Но поскольку Планета X станет видимой в небе астрономам-любителям в течение осени, предшествующей 2003 году, и будет увеличиваться в размере в таком темпе, что весной 2003 года её можно будет видеть без помощи телескопов, и поскольку экстремальные отклонения погоды будут возрастать, по сути порождая беспокоество широких народных масс, требующих от ученых объяснений, и поскольку увеличение частоты землетрясений, разрушающих кварталы городов, мосты и железные дороги, продолжится до сдвига, без объяснения учеными человечества, которые сами будут находиться в недоумении от того, почему это происходит именно *сейчас*, власти будут все настойчивее искать объяснения, чтобы предоставить их народным массам, которые нужно успокоить.

- В Христианской нации, как, например, в США, управляемых крайне правой политической структурой, будут полагать, что человечество переживает свои Конечные Времена перед гибелью. Здесь надежда должна привести народ в церкви, чтобы потребовать от её религиозных лидеров ответ, и этот

Вокруг Земного Шара

Примечание: записано 13 апреля 2002 года во время сеанса прямой связи с ZetaTalk по IRC.

ответ будет предсказуем – "Молитесь". Австралийское руководство будет выкручиваться, подобно США, отказываясь официально выступать с любыми обсуждениями Планеты X, что отвернет народ к рассказам Аборигенов. США будут официально отрицать существование Планеты X, но продолжат поддерживать сайт Troubled Times (Тревожные Времена) и подобные ему, чтобы направить панику общественности к Церкви, надеясь, что она помчит туда, в то время как её служители займутся проблемой существования в Конечные Времена. Австралия также откажется объяснять своим гражданам реальные причины земных изменений, но публично огласит содержание мифов Аборигенов и его фольклора. Те, кто будет осведомлён, переместится в элитные анклавы, остальная часть населения будет оставлена на произвол судьбы и сможет пойти к Аборигенам, чтобы воспользоваться их заботой. Таков скалад ума ультраправых.

- Тем, кто мыслит логически, образован и знаком в общих чертах с новостями и обзорами в Интернете, будут даваться другие объяснения. Будет излагаться современная теория, только в несколько сжатом виде, согласно которой происходят периодические изменения климата, образующие циклы, и сейчас происходит смена одного из них. Будут приводиться данные о дальнейших изменениях, интерпретируемые заново и подтверждающие происходящие процессы, с заверением, что эти времена должны пройти, поскольку они бывали и в прошлом.
- В жёстко контролируемых странах, подобных Китаю, где народ сообразителен, но доступ к происходящим во всем мире новостям ограничен настолько, насколько правительство хочет, чтобы народ знал, и чтобы в каждой местности поверили, что их местность страдает так, как происходит и в обычных времена, и общая картина до последних минут будет ускользать от бедных граждан.
- В странах, которые в основном заботятся о своих гражданах, будут происходить крупные дискуссии, показываемые в новостях и ток-шоу, где на стол для обсуждения выкладываются многие факторы и представлено множество теорий. Это должно показать народу, что его власти о нём заботятся, ищут ответы, но у них нет ни одного приемлемого. Это убедит народ, так как в лицах сидящих вокруг стола будет видна боль, и сами они придумать ответ не могут. Будет ли представлен предстоящий проход в соответствии с нашими предсказаниями? Только время от времени, объяснения сайта ZetaTalk будут даваться наряду с встречной информацией, такой как даты прихода оттуда, представленные Ситчиним, и утверждениями ученых, что приближающийся коричневый карлик просто не может пролететь достаточно быстро мимо, чтобы поддержать проход 2003 года. Таким образом, эти страны обеспечат своих граждан *информацией*, и позволят им сформировать своё собственное мнение. Мы ожидаем, что откровенными будут Скандинавские страны, в частности Швеция. Удивительно, но к ним примкнёт Италия, дом Папы Римского. И Новая Зеландия, и конечно, страна мятежного духа – Франция.

Такова наша текущая оценка подхода правящих кругов к объяснениям происходящего, кроме представленного в настоящее время, то есть – Глобального Потепления. Поскольку земные изменения станут более интенсивными, народные массы – сильно встревоженными, а их правительства охвачены замешательством и страхом, мы предсказываем, что могут появиться и другие подходы. Будут появляться утки относительно *настоящей* причины и ожидаемых разрушений. В руках общественности внезапно окажется огромная информация, представленная на сайтах типа Troubled Times, которые, как мы предсказывали, наполнятся массовым интересом. Готовьтесь!

Если не учитывать несколько большее понимание наступающих событий, то стоящие перед Администрацией Буша проблемы мало чем отличаются от проблем, стоящих перед всеми другими правительствами мира. Обладая закрытой информацией о траектории Планеты X и о приближении возможности сдвига полюсов, или не имея её, но *все* правительства озабочены следующим:

Когда сообщать.

Это включает определение с некоторой долей *уверенности* того факта, что произойдет сдвиг полюсов или даже просто близкий проход. Так как знает об этом малое число стран, а в этих странах также осведомлены только ограниченные группы с небольшим количеством лиц, а *не* большая часть населения, то руководство *большинства* стран колеблется что-либо сообщать. Даже в тех странах, где руководство осведомлено и наблюдает увеличение в размере входящей планеты в соответствии с нашими предсказаниями, колебания происходят по следующим причинам.

1. Орбита, видимый путь и скорость входящей планеты соответствуют сообщённым нами, Зетами, и поэтому выходят за рамки представлений человеческой астрофизики.
2. Довод, что *ложное* предупреждение может привести к большему ущербу, чем простое ожидание, сдерживает тех, кто мог бы по принуждению сообщить предостережение.

Что сообщать.

Вопрос о том, что может означать сдвиг коры, в каком направлении он произойдёт, с какой скоростью и какое он окажет влияние на береговые линии – вызывает среди ученых, обсуждающих его, столько сомнений, что вряд ли политическое руководство знает, что ему сказать. Следует ли передать только то, что заявляет ZetaTalk? Это приведёт к такому количеству жарких дебатов, что продвинуться вперед было бы совсем невозможно. Так как руководство не знает, что сказать для объяснения того, что они *ожидают* произойдет, то оно не может выступить заблаговременно и впадает в молчание.

Что советовать.

Даже если руководство страны решит, что оно *обязано* что-то сказать для предостережения, и по крайней мере может разъяснить различные теории о возможном воздействии, то у него остаётся вопрос о том, что посоветовать. Даже добросердечное руководство может стать препятствием, если для спасения себя население в основном *ничего* не может сделать.

- Что, например, могли бы сказать руководители Индии? – Вы могли бы покинуть страну, но никто вас не возьмёт, поэтому приготовьтесь к смерти? Они чувствуют, что их соотечественники уже находятся в этом положении, поэтому незачем повторять такое послание.
- Что сказали бы руководители Европейских стран? – Вторгайтесь в соседствующие с вами горные местности? Это может рассматриваться как подстрекательство к войне или к бунту, и если сдвиг полюсов не произойдёт, человек будет очень сожалеть. Итог будет таким, что если у страны нет выбора и чувства, что можно было бы поддержать своих граждан, то вряд ли руководство вообще будет высказываться. Если население в стране плохо осведомлено о внешнем мире, то у него будет мало желания быть оповещённым. Все будут подвергнуты воздействию засухи или наводнений и голода, которые случались в прошлом и расценивались как деяния Бога или Природы или что-то подобное.
- В Африке – голод, правление диктаторов и безудержное соперничество за власть продолжатся вплоть до сдвига и не-

посредственно после него. После этого, как мы предсказывали, произойдет сильное опустошение вследствие непрерывного дождя, создающего климат, подходящий для распространения таких вирусов, как возбудитель лихорадки Эбола, которые живут в болотах. Это создаст в Африке такую массовую смертность, что в течение нескольких будущих десятилетий оставшиеся в живых, забредшие в эту область или мигрирующие туда, будут думать, что эта страна девственна.

- В Южной Америке есть страны, управляемые элитой, которая почти не заботится о своём народе, и их постепенное изменение произойдёт через смерть ощущающих склонность к Служению Себе и увеличение числа воплощающихся душ, ориентированных на Служение Другим. В отличие от элиты, представленной чаще всего наследниками Европейцев и Нацистов, там существуют культуры местных Индейцев, влияние которых будет расти. Поэтому в будущем – через несколько десятилетий новый посетитель этого континента обнаружит доминирование Индейских культур и рассказы только о предшествующем жестоком руководстве.
- В Австралии произойдёт подобный процесс. Сегодня ультраправая элита в Англии и Австралии планирует своё выживание за счёт обычного человека. Эти анклавные территории постепенно будут терять свою власть среди преобладающих через какое-то время обычных людей, взаимодействующих с местными Аборигенами, которые в основном ориентированы на Служение Другим, если они не будут разрушены и опустошены внутренними войнами. Поэтому путешественник по Австралии в будущие десятилетия встретит очаровательную смесь Аборигенов и людей Европейского или Азиатского происхождения, живущих в сообществах Служащих Другим.
- В Мусульманских странах, которые распростёрты от Индии до Африки, опустившийся холод создаст для жизни массовую погибель. В борьбе за выживание мужчины в Мусульманской культуре доминируют и мало заботятся о живущих рядом и воюющих в последнее время детях, способствуя уничтожению групп. Если в конечном счёте группа, по существу, не избавится от этой культуры, ей не спастись. Если люди ориентированы на Служение Другим, они должны отделиться от основного населения, которое закончит своё существование только несколькими отдельными оставшимися в живых людьми с оружием. Так как земля будет мало поддерживать жизнь, то они переместятся в зоны с более тропическим климатом и смешаются с другими. Мы ожидаем, что эти группы мусульман в основном закончат своё существование несколько десятилетий спустя в Африке – направлении, которое мы советовали.

Репрессивные Режимы

Когда властям в странах, где в настоящее время используются репрессии, станет очевидным, что сильные геологические изменения уже близки, они будут делать *больше*, чем просто подавлять новости о наступлении перемен и искать себе безопасные места для своевременного бегства, они будут также *препятствовать* спасению своего населения – в той степени, в которой это нарушает их собственные планы. Режимы, которые могут предпринять такие шаги, их реакция и причины, по которым они пойдут на эти шаги, различны:

Индонезия

За последние годы Индонезия много раз фигурировала в новостях из-за происходящих там суровых репрессий, которые по сути проявлялись как жестокие убийства народных масс. Восточный Тимор, *не входящий* в Индонезию, только недавно завоевал право считаться страной, свободной от крайних зверств, производимых руками Индонезийских военных (это территория, получившая суверенитет 19 мая 2002 г. – *прим. перев.*). Международные правила ведения военных действий, согласно

которым к уже захваченной стране нельзя относиться как к воюющей стороне, а к гражданскому населению применимы другие правила обхождения, чем к воюющей стороне, даже не рассматривались. Правилom стал геноцид, осуществляемый *в первую очередь* в отношении слабых и беспомощных. Как будет реагировать такая диктатура, имеющая в команде таких военных, когда станет очевидно, что осуществление Глобальных перемен, соответствующих нашим предсказаниям, является несомненным? Богатые и сильные уже настроятся на бегство в более надежные страны, или будут уже там. Как мы предсказывали, это будет Австралия (её восточная часть) – в той степени, в которой эта страна позволит такую иммиграцию, а так как Австралия уже возводит препятствия для иммиграции обычных людей, то можно ожидать, что от Индонезийской элиты за эту услугу попросят другую услугу – "Вы можете войти, но только если *заблокируете* ожидаемый следом за вами наплыв ваших людей". Поэтому путь для населения Индонезии к стоящим в гаванях судам и к аэропортам будет *заблокирован*, и ему *воспрепятствуют* бежать даже в свою горную местность! Целью будет не только предотвращение вторжения народа в Австралию, но и создание условий для возможно более массовой его гибели, чтобы оставшиеся в живых не смогли потом добраться вплавь на судах и не высадились на берегах Австралии как беженцы. Можно ожидать, что солдаты, которые не знают, что надвигается, будут исполнять эти распоряжения, но когда это станет очевидным, например, во время остановки вращения, с которой *они* также столкнутся, они оставят свои посты и присоединятся к массам, ища какой-то способ бегства.

Ирак

Ирак в настоящее время находится под жестокой диктатурой Саддама Хусейна, известного своей тенденцией доводить целый народ своей страны до страданий из-за голода и невозможности предотвратить проблемы со здоровьем, чтобы разыграть карту, которая возвысила бы его положение хотя бы на дюйм, Ирак может ожидать усиление той же тенденции, поскольку время сдвига приближается. Так как Ирак не имеет выхода к морю, то если не позволить страдающему населению пройти через территорию других стран, *спастись* будет нельзя. Саддам оценит свои возможности, поскольку время уже близко, и мы предвидим, что наблюдая брожение в руководстве других стран, он попытается *расширить* своё господство, подстрекая свои голодающие народные массы к вторжению в соседние страны. Вряд ли он переместит свой дворец или перебазируется куда-то в другое место, где он лично был бы более уязвим. Когда нагрянет сдвиг, он, подобно другим, будет ошеломлён степенью нанесённого ущерба, и неспособный прокормить свои ополчения, скроется в собственной стране, прикидываясь простым человеком и опасаясь раскрытия большинством своего населения, которое наслаждалось бы тогда возможностью отмщения.

Чили

Чили известна жестоким подавлением демократических настроений в эпоху Пиночета, когда граждане похищались и подвергались пыткам за простое высказывание *мыслей* о справедливой игре или даже за то, что есть *вероятность* таких мыслей, и за прошедшие годы Чили не сделала большого прогресса. Система правосудия, имеющая связь с прошлым гнѐтом и новым руководством, боящимся возврата к тем временам, когда сильная рука правила без ограничений, всё ещё защищает и прощает виновных военных. Когда Вторая Мировая Война обратила волны агрессии нацистов вспять, многие из них бежали в Южную Америку, и эта ветвь элиты, хотя и не явно выраженная, всё ещё руководит там в коридорах власти. Можно увидеть роль, которую сыграла Чили в прощении Пиночета Маргарет Тэчер, когда во время лечения в Европе он был схвачен и заключён под стражу. Как мы упоминали, элита Англии планирует покинуть свою страну, уйдя до сдвига в Австралию, но можно было бы разыграть и другую карту – исход в Чили, и поэтому она заботливо сохраняла эту альтернативу. После сдвига эти страны обнаружат мосты и транспортные магистрали чрезвычайно повреждёнными, все будут передвигаться пешком или верхом и не способны путешествовать далеко. Поэтому элита скоро начнѐт голодать, но она будет неспособна к более даль-

нему набегу, чем на ближайшую область. Как мы описывали, возникнет драка, в которую вступят более сильные и жестокие, и они устранят тех, кто *полагает*, что находится у власти. Деньги не будут иметь никакой ценности, и из-за игнорирования чинов и распоряжений угрозы судебного преследования или тюремного заключения также будут бессмысленны. Таким образом, эти зоны пребывания элиты, оказавшиеся на пути головорезов и блокированные от взаимодействия друг с другом, существование в которых будет обычно жестоким и коротким, придут к опустошению.

Красноватый Крест

Чтобы объяснить появление в небе 12-й Планеты лишь за несколько недель перед сдвигом были предложены различные аналогии. В конце тысячелетия мы утверждали, что 12-я Планета пока кажется меньшей чем Плутон, поскольку она более удалена, хотя имеет больший размер, и менее яркой, поскольку она не отражает солнечного света. Мы также утверждали, что 12-я Планета будет видима для обычного человека без помощи телескопов приблизительно за 7 недель до сдвига, и что 12-я Планета пронесется через солнечную систему от одного её края до другого за короткое время, равное трем месяцам, то есть в течение 12 недель. Поэтому она станет видимой для невооружённого глаза, когда подойдёт к внешнему краю солнечной системы, и по мере приближения будет увеличиваться в размере и яркости. Только что именно будет видеть тогда человеческий глаз в течение этого 7-недельного приближения?

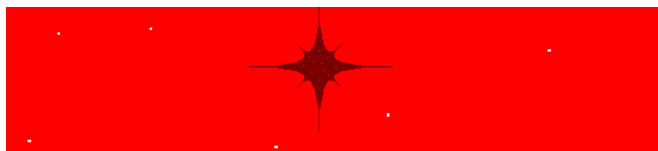

В то время, как она находится во внешнем космосе, на расстоянии, которое препятствует попаданию на Землю большей части отражённого ею солнечного света, 12-я Планета имеет тусклое красноватое свечение, настолько слабое, что может быть принята за угасающую сверхновую, расположенную далеко-далеко. Как отмечали древние жители, 12-я Планета выглядит в небесах до прохода между Солнцем и Землей, как *крест*. Почему крест? Многие звезды, когда человеческий глаз пристально глядит на них сквозь атмосферную дымку, принимают такую форму, образованную лучами света, кажущимися выбрасываемыми в четырёх направлениях. Конечно, сами звезды не имеют излучения такой формы, и такой вид создаётся благодаря свойствам глаз и атмосферы. Не вдаваясь в подробное объяснение этого явления, достаточно сказать, что 12-я Планета, подобно звездам или яркому свету, приходящему издалека, примет в небе вид четырёхлучевого креста, красноватого креста. Сначала этот красноватый крест вызовет любопытство у тех, кто не достаточно информирован о предстоящем проходе. Лучше всего он будет видим ночью, когда солнечный свет не мешает, и будет получать множество объяснений, в зависимости от культуры людей, которые будут рассматривать этот проход. Предупреждение, знак, приближающийся демон, приближающийся ангел, или в случае, если народ прислушивается к мнению ученых, дающих научные объяснения тому, что вызывает напрасную тревогу населения, – всевозможные способы объяснения астрономических явлений. Но он будет еженедельно увеличиваться и становиться более ярким. "А-а, но ведь сверхновая ведёт себя так же", – так что это будет одним из вариантов объяснения среди других, отвлекающих и успокаивающих возбужденные массы. Когда станет очевидно, что этот красноватый крест движется, а сверхновая *не* должна двигаться в небесах, от научной элиты не последует никакого комментария, но к тому времени реагировать будет для общественности уже почти слишком поздно.

Насколько большим и ярким станет крест? Не больше Луны, и к тому же, не ярче её, так как яркость Луны достигается благодаря отражению солнечного света от объекта, расположенного очень близко к Земле, а 12-я Планета будет до последних дней

находиться на порядочном расстоянии. Больше всего будет тревожить тех, кто тщательно и вдумчиво следит за этим объектом – его движение, а не размер или яркость. Именно это, наряду с почти неистовыми реакциями Земли на её подход. Вулканическая активность, испытываемые землетрясения, принимающие форму почти постоянной тряски, и установившаяся на Земле жара, совершенно выходящая за рамки любого сезонного отклонения, – усилят ощущение, что на Землю надвигается что-то ужасное!

Примечание: текст ниже добавлен 1 марта 2003 года во время сессии IRC на ZeatTalk в режиме реального времени. Планета X и 12-я Планета – это одно и то же.

В течение 7 недель перед проходом, когда красноватый комплекс станет видим в небе, и его можно заметить, люди, в основном, будут отвлечены таким большим количеством проблем, что вряд ли обратят на него внимание. Сначала они предположат, что это комета или что-то безобидное, поскольку он будет небольшим, и из-за размера – едва видимым. Но поскольку он будет видим в дневное время, когда люди больше активны, или в течение вечера, когда многие делают короткую передышку перед сном, пристально глядя в небо, и поскольку он будет перемещаться, они начнут задаваться вопросами. Неосведомленные люди будут замечать, что в это время происходит рост землетрясений, погода становится всё более и более эксцентричной, поэтому у всех возникнет вопрос, дадут ли засеянные зерновые урожаи, или они будут страдать от голода. В новостях будут сообщать рассказы о разрушающихся городах, обрушившихся мостах, сошедших с путей поездах, и о вышедших из берегов и смывающих населённые пункты реках. Экономика сейчас так разорена, что все наёмные рабочие, даже те, кто работает ради поддержания жизни, затаят дыхание, поскольку их наниматели либо будут увольнять больше работников, либо решат объявить свои компании банкротами.

Эти волнения будут *непосредственно* влияющими на людей, поэтому до самых ближайших недель перед сдвигом, когда красноватый комплекс станет настолько *огромным*, что даже если кто-то не склонен смотреть в небо, ему нельзя будет его не заметить, средний человек, ведущий на Земле постоянную борьбу со многими беспокойствами, будет приписывать ему любую мысль, которую ему предоставят. Всё это свяжется в одно целое, когда Земля прекратит вращение, за неделю перед сдвигом, и люди, не являющиеся психически больными или не занявшие позицию жесткого отрицания, будут говорить об этом между собой. Именно тогда от человека к человеку будет передаваться пророчество, так как многие средства электронной связи будут работать со сбоями и станут бесполезными. Поэтому весь народ, которому новости, в основном, *не* сообщали, за исключением тех, кто будет *знать* о происходящем в эти времена, *знать* о пророчествах и о новостях, – *понимая* ложь, которую будут сообщать средства информации, – до самого конца не будет обращать внимания на красноватый крест в небе!

Встревоженное Население

Астрономы-любители за несколько недель до прохода будут способны различить, что в небесах явно видима 12-я Планета, поскольку красноватый крест не является ни постепенно изменяющейся сверхновой, ни абберацией (искажением) проникшего в атмосферу света (возникшего от вулканической золы, или экстремальных метеорологических явлений в верхних слоях атмосферы, или любой другой причины, которую правящие круги могут использовать для его оправдания и пустить в ход для населения), как правящая элита прореагирует на то, что население вооружится правдой? Так как ложь может оспариваться, выбранным образом действий будет молчание. Взгляните на прошлое, когда, например, правительство США допрашивали о смерти Джона Ф. Кеннеди. Мало кто из людей, рассматривавших факты, верят, что дело завершила одна единственная пуля, или что в этом участвовал одиночка, но формальное заявление относительно правительственной позиции сегодня, объясняющей факты – Освальд – это единственный стрелок, и к

трагедии привела одна пуля, и эта позиция является почти неизменной! Ложность заявлений, пущенных в обращение во время Иранского Восстания, была продемонстрирована только благодаря их разоблачению, но если такого разоблачения не происходит, то ложь остаётся в силе как *единственное* объяснение, которое достигает общественности.

Тем, кто самостоятельно складывает головоломку и делится этой информацией с другими, не потребуется внимания к средствам массовой информации или даже долгих подробных разговоров по телефону, если они весьма активны в попытке сообщить правду другим. Поэтому распространение сведений будет ограничено в пределах "вытянутой руки", и они будут передаваться от человека к человеку до тех пор пока будет время и возможность связи с другими людьми. Любой, кто отмечает, как информация о каком-то факте может распространяться в Интернете, знает, что эта связь человека с человеком может происходить со сверхъестественной быстротой, подобно распространению слухов, но если сделать сообщение в основных средствах информации, *большинство* населения этому не поверит. Кроме того, получить противодействие любая история, которая грозит создать панику, или требование, о котором должностное лицо может сообщить общественности или меры, направленные на решение ожидаемых проблем с голодом и отсутствием жилья. Количество дезинформации возрастёт пропорционально распространению фактов и правды. Дискредитация источника – принятый метод, позволяющий временно сохранять общественность запутанной и блуждающей в темноте. Только те, кто продумывает факты до конца и с самого начала обладает пытливым умом, различит правду.

Беспорядки во Франции

записано 9 ноября 2005 г.

Есть ли у Зетов какое-то понимание причин беспорядков во Франции? Не является ли это еще одной картиной того, что случится во всем мире в будущем или, возможно, даже перед самым катаклизмом?

С самого начала работы сайта ZetaTalk мы заявляли, что по мере приближения катаклизмов из-за эксцентричной погоды будет возникать сокращение урожая культур и начнется всемирный экономический спад. Это наблюдается уже сейчас, хотя и отрицается средствами информации. Богатая элита поддерживает рынки, СМИ болтают о любых статистических выкладках, которые им дают, и миру говорят, что все хорошо. Обычные люди, конечно, знают другое. Они теряют свою работу, сталкиваются с инфляцией, съедающей их покупательную способность, имеют дело с вопросами, имеющими важное значение для их выживания, типа страхования на случай болезни или потери жилища, возможности ложиться спать без грызущего каждую ночь ощущения голода, игнорируемые теми, кто стоит у власти. Вместо этого слышны новости о растущем желании властей отбирать свободы, рассматривать любой протест как предлог для введения военного положения. Поэтому котел готов вскипеть не только из-за неудовлетворенности, но и из-за тяжести руки, которая плотно закрыла крышку, и все это ведет к взрывам.

Элита очень опасается, что массы начнут бунтовать и перестанут быть покладистыми, откажутся спокойно ходить на свою работу как роботы. Несмотря на всю их подготовку, направленную на то, чтобы отгородиться в хорошо снабженных и хорошо охраняемых анклавах, они не хотят делать это рано. Они желают до последних недель сохранять свой сегодняшний образ жизни, и до этого времени не хотят показывать свои руки. Беспорядки грозят раскрыть их планы, вынуждая их показать свои руки. Почему беспорядки могли возникнуть во Франции – ведущей в этом отношении стране? Франция терпима не только к иммигрантам, ищущим работу, она также терпима к выражению общественного настроения, включая бунты. Нельзя сказать, что жить во Франции хуже, поскольку там, безусловно, не хуже, чем где-то в другом месте. Нужно сказать, что тяжелая

рука репрессии там не так увесиста, поэтому давление в котле под крышкой стравливается быстрее, чем в тех местах всего мира, где существует более интенсивное кипение, где волнения происходят раньше, чем давление под крышкой будет стравлено, и с более сильным взрывом.

Предвещает ли это что-то миру? Очевидно, поскольку страховые компании разорятся, бедствия возрастут, спасательные службы будут разрываться и станут неспособны реагировать на все просьбы о помощи, напряжение всюду увеличится. Так как корпорации не будут способны сохранять экономический климат, начнут банкротиться, увольнять служащих и не смогут платить им пособия, напряжение возрастет. Чтобы поддержать выполнение своих функций, правительства будут печатать деньги, идя по пути банановых республик и медленно сползая в дефолт, но перед лицом таких напряженных обстоятельств правительства могут делать только это. Может ли правительство производить продовольствие в условиях нехватки пищевых продуктов? Они могут выпустить товар со складов, но склады будут в основном уже пусты. Может ли правительство клонировать рабочих спасательных служб, которые хорошо обучены и имеют такую квалификацию, что их замена – задача не простая? Травмы будут оставаться без ухода, спасение – не осуществляться, голод не только продолжится, но и усилится, и люди с обманутыми ожиданиями, – те, кто раньше чувствовал, что положение дел *может* измениться, будут бунтовать.

Сказали ли обычным людям об истинном состоянии дел? Им говорили ложь, что все хорошо, экономика на подъеме, продовольственные резервы наполнены до отказа, страховые компании процветают, доверие народных масс к своим лидерам высокое. Поэтому они, будучи разочарованными лично, *полагают*, что единственный выход, чтобы их жизнь стала лучше, – ухватить часть пирога побольше. Это невозможно, потому что сократился весь пирог, материально сжалось даже ощущение богатства у богачей, так что это повлияло на их собственный образ жизни, но правду народным массам ни о чем таком не говорят. Что происходит, когда затруднения ощущает *каждый*, ощущает, что они негативно влияют на его жизнь по сравнению с тем, что было прежде? Что происходит, когда *большая часть* испытывающих затруднения не понимает, что пирог сжался? Всеобщая борьба, поскольку каждый стремится добыть свою часть пирога, чтобы вернуть его бывший размер. Так как бунты контрпродуктивны и кратковременны, бунтовщики, видящие, что ничего положительного из этого не выходит, а фактически – только тюремный срок, сожженные дома, и ушибы, то это редко будет приводить к беспорядкам.

Более вероятно, что пока реальность приближающегося сдвига полюсов народным массам не объясняется, это будет приводить к нервному раздражению, гневу и ворчанию, угрюмости и вопросам, и личным вспышкам на рабочем месте или дома. Больше банкротств, больше бездомных, больше краж и хищений, больше семей, вступивших в длительное совместное противоборство, больше самоубийств и тяжб, но вряд ли будет больше беспорядков.

Конфликтные Зоны

записано 25 ноября 2003 г.

Ситуация в Ираке, где граждане теперь вытягивают американских военных из их автомобилей и убивают голыми руками, стала очевидной. В такой степени коалиция Буша и Блэра покорила сердца и умы живущих там людей. Как может измениться ситуация в этой и в других конфликтных зонах, существующих во всем мире, если их охватят предвестники сдвига полюсов – землетрясения, разрушения городов, разрывы полотна дорог, прорывы газо- и нефтепроводов, создающие горящий ад, и ставшая фактически бесполезной из-за потери спутников и внезапных отключений электроэнергии связь?

- Если конфликтные зоны управляются сильной рукой, которая подавляет беспокойных людей, результаты можно будет предсказать. Люди воспользуются тем, что мощь сильной

руки будет подорвана и ее действия зайдут в тупик, чтобы разорвать своих угнетателей на мелкие куски. В случае таких стран, как Ирак или Палестина, где люди разгневаны и ожесточены, когда пыль от землетрясения уляжется, вероятно, что будут найдены только окровавленные тела угнетателей, уничтоженных до последнего. Так как сдвигу полюсов предшествуют землетрясения, и ущерб, возможно, будет распространен в зоне очень широко, эти действия озверевших таким путем людей, вероятно, будут принимать шквальный характер, с полной оккупацией целого города и его окрестностей. Среди дошедших из древности рассказов о человеческой истории такие случаи есть.

- Если конфликтные зоны возникли из-за конфликта между руководством граничащих стран как, например, между Северной и Южной Кореями или между Тибетом и Китаем, люди просто перестанут слушаться буйствующих руководителей, требующих, несмотря на катастрофу, подобострастного подчинения, и снова станут близкими соседями. Если руководство требует только того, чтобы ему служили, то во времена, когда люди этого обеспечить не смогут, его будут игнорировать, и этому будут способствовать бездействующие шоссе и коммуникации, – военные будут так дезориентированы, что больше не смогут отвечать на команды, и политическое руководство просто покраснеет от ярости.
- Если конфликт существует из-за культурных различий, например, – религиозных, расовых, или различий в культурных корнях, развязка будет состоять не в усилении жестокости, а в безразличии. Конфликт такого рода существует внутри Индии и вдоль ее границ, в обеих Америках – между коренными народами и многочисленными иммигрантами, которые массами заселяли эти земли столетия назад, в Африке – между ее населением и теми, кто туда прибыл, чтобы разграбить ее ресурсы, и объединившиеся в городах нации всего мира соперничают в своем разнообразии. В тяжелые времена люди в основном цепляются за знакомых, игнорируя других, поэтому тех, кто не принадлежит к общей группе, оставляют страдать от боли и голода, будто они не принадлежат к тому же человеческому роду.

Нацеленное Послание

Примечание: записано 24 августа 2002 года во время сеанса прямой связи с ZetaTalk на IRC.

Какова связь между различными Источниками Sources, нацеленными на ZetaTalk, и заявляющими о ложности сайта ZetaTalk, или утверждающими о его правоте, но при отсутствии некоторого фактора целостности, что, как любой может увидеть, сказывается на Нэнси и ZetaTalk. Это звено часто трудно разглядеть, и чаще всего это не то, что кто-то мог бы предположить.

- В случае с Хэзлвудом, выступившим на ток-шоу Арта Бэлла, манипулируемым лицом является вовсе не Арт, а его друзья в музыкальных кругах, которые затем дают на Арта. Разве люди из СМИ не имеют друзей, семьи и тех, с кем они общаются? Марк Хэзлвуд – сын известного музыканта, Ли Хэзлвуда, с которым Арт Бэлл знаком лично, и поэтому за эту ниточку легко тянуть.
- У Сичина, как мы заявили в начале работы сайта ZetaTalk, существует личное сопротивление к осознанию, что ужас произойдет в течение этой его жизни, это тип реакции – "не при моей жизни". Поэтому из запутанной смеси фактов будет использоваться любая, который убедит его в том, что в его жизни это не наступит. Кроме того, он не хочет быть вестником плохих новостей, и даже если убедится, что был не прав, он этого не скажет, предоставив это другим. Поэтому надавить на него было не трудно, чтобы он заявил 2003 (год катаклизма – прим. пер.) или нет, и он, будучи под давлением, конечно, говорит "нет". Он явно предпочитал оставлять свои заявления без комментариев, но те, кто знал, на

какой путь он прыгнет, не позволяли ему выбрать этот вариант. Ожидается, что его слова, имеющие большой вес, будут также иметь вес среди множества малых народов, дискредитируя ZetaTalk или, по крайней мере, препятствуя публике воспринимать это всерьез.

- Джейсон Мартел (Jason Martel) длительное время читал лекции о Планете X для аудитории MUFONa, и был давно уважаем за его веб-сайт о планете Нибиру. Так как он заявлял, что Ситчин является для него авторитетом, то можно ли ожидать, что он будет говорить что-то другое? Если прижать и не давать слова Ситчину, Мартел будет следовать его взглядам, а все это предсказуемо.
- МакКэнни (McCanny), долгое время пребывавший в научных кругах, больше манипулируется своим желанием быть в центре сцены, это для него важнее, чем всякий обман. Он сидит на заборе, надеясь оказаться правым, быть в состоянии заявлять так, и не имеет значения к чему это приведет. Поэтому когда вес доказательств склонил его против 2003 года, он заявил, что это так, а когда появились веские доказательства земных изменений, он смутился, но можно ожидать, что он оправится от смущения, чтобы в конечном счете поддержать ZetaTalk, а когда наступит время, будет утверждать, что говорил так всегда. К счастью, он заснят в видеофильме о Планете X, где утверждает, что в 2003 году ничего такого не будет, так что он может дискредитировать себя своими же словами.
- НАСА длительное время было настолько тщательным в своем сокрытии Планеты X, что вряд ли сможет совершенно измениться, но делает так в детском уголке (по-видимому раздел сайта – прим. пер.). Разговаривать с детьми, которые потом говорят со своими родителями, позволено. До весны 2003 года, когда появится другое объяснение, оно будет утверждать, что это – солнечные блики, комета, новая звезда. Чтобы прикрыть элиту, прячущуюся в бункерах, оно может заявлять, что прямо к Земле движется энергичный астероид, из которого истекает газ, или что он может пройти очень близко. Это позволит без промедления совершить любые передвижения военных и власть имущих в Вашингтон, Округ Колумбия, так же, как в России – на Урал, из Британии – в Австралию, а отдельных состоятельных людей – в свои намеченные места. НАСА освещает этот вопрос только в детском уголке, чтобы иметь место, куда можно было бы направить всех вопрошающих, так же, как ожидается, что это будет делать элита, которая направит отчаявшихся к сайтам Troubled Times (Тревожные Времена) и ZetaTalk, когда те спросят, что собираются делать они – их правительства, чтобы помочь им и спасти в эти тяжёлые времена.
- Заявление про Норлок (Norlock – якобы тайно запущенный некоторое время назад по направлению к Планете X российский спутник – прим. пер.) вполне очевидно. Оно появилось под видом того, чтобы якобы подтвердить правильность ZetaTalk, и если бы Нэнси объявила об этом, то получила бы тухлыми яйцами в лицо. Ожидалось, что можно будет заметить очень много следов от этого удара, от Нэнси ожидали, что она воспользуется этим, чего она не сделала. Таким образом, этот так называемый "друг" пришёл плохо замаскированным и своего не добился.
- Ожидается, что СМИ могут сообщать заранее заготовленные истории, как они делают это сегодня. Не думаете ли вы, что представляемая основными СМИ смесь о происходящих где-либо в мире событиях честно сообщает о том, что является действительно *важным*? Если пресса не подавляется, она оказывается нагруженной сообщениями, не относящимися к делу, и это характерно не только для отдельных стран, а является одним из факторов существующей политики и управления.

Отслеживающие

Примечание: записано 8 февраля 2003 года во время сессии IRC на ZetaTalk в режиме реального времени.

Сообщения, появляющиеся в интернете на сайте ZetaTalk, пользуются во всем мире популярностью, они упоминаются в печатных изданиях, например, в журналах и газетах, и широко распространены. Несмотря на сильное стремление их дискредитировать, Нэнси и мы сумели, пританцовывая, проскочить через лабиринт мнений и наша позиция достигла влияния. Как упоминалось раньше, благодаря нашей защите власти не могут уничтожить некоторых влиятельных людей, несмотря на свои многочисленные попытки, так что такой танец через образовавшийся лабиринт был попыткой *увеличить* охват аудитории, убеждая в то же время обеспокоенную власть, совсем потерявшую голову, в том, что сражение *выиграла* она. Можно обратиться к данной нами несколькими месяцами раньше информации по этому поводу о Нэнси, которой мы позволяли делать *промайки*. Поэтому к последнему часу сайт ZetaTalk стал известен во всём мире, снискал широкое уважение, чрезвычайно усилил своё влияние, потому что в эти годы многие за ним следили и многие делали личные копии сообщений, и он будет влиятельным даже если широкий доступ к нему *прекратится*.

Короче говоря, информация стала известной, и поэтому попытка просто *остановить* поток сообщений создаст ещё большую проблему, поскольку она была бы воспринята как признак сокрытия, которое производилось в действительности, и как подтверждение правдивости сообщений. Поэтому те, кто хотел бы сегодня оградить рядового человека от знания происходящего, оказались в тупике. Они не могут просто *остановить* сайт ZetaTalk, поскольку это было бы так же плохо, как разрешить ему продолжать работу в полную силу. Они не могут противостоять тому факту, который освещается в сообщениях, то есть отрицать существование приближающейся планеты, которая станет видимой за 7 недель до прохода, поскольку *любая* попытка предложить противоположные объяснения вызвала бы подозрения. Поэтому они решили игнорировать сообщения, притворившись, что по указываемым нами координатам ничего нет, и авторитетные люди бормочут всё больше уничижительных замечаний в адрес Нэнси и сайта ZetaTalk.

Но элита, желающая рядовому человеку гибели и мучений, в частных обсуждениях между собой, проводимых за закрытыми дверями в задних комнатах, сокрушается, с растущим раздражением, по поводу появляющихся на сайте ZetaTalk новостей. Их намеченные, далеко идущие планы *не* сбываются, стремление распространить военное влияние США на весь мир, осуществляющее желание элиты, встречается с проблемами, поскольку военные, присутствие которых в мире слишком мало, не обладают достаточной силой, и это не позволяет быстро достичь их целей, состоящих в том, чтобы пал Ирак, пала Саудовская Аравия, и остальной части мира было суждено подчиниться. Они видят, что их планы удачного побега на Марс перечёркиваются самым большим затруднением в результате недавнего крушения Шаттла. Они видят, что их стремление поддержать рынки путём назначения *фальшивых* цен, чтобы акции не обесценились слишком быстро, не даёт желаемых результатов, и богатство ежедневно выскальзывает из их пальцев. И они с ужасом читают сообщения на ZetaTalk, которым позволяют появляться, потому что если их *запретить* или поставить под *своей* контроль, это создаст вокруг сообщений ZetaTalk даже более сильную ауру правды, как должны показать проблемы, которые будут подняты на этой неделе в дискуссии по поводу сдвига полюсов на соответствующем чате (#poleshiftdiscussion).

Назначен ли кто-либо из сотрудников Белого Дома посещать эти чаты? Конечно. Отслеживает ли ZetaTalk Путин или англичане? В этом нет сомнений. Путин отслеживает, британцы *долго* были среди тех, кто стремился сорвать чаты, а до других стран сайт доходит, доходит давно, там за ним следят, оста-

ваясь на уровне последних сведений, заложенных в "бомбы" (несущие заряд правды), перед тем, как они попадут на улицы.

Запрещенное Сообщение

Простые сообщения ZetaTalk – о том, что на Земле действительно присутствуют пришельцы из других миров, что этот факт и желание некоторых военных кругов США заполучить их технологию скрыты, что Земля периодически подвергается катаклизмам во время прохода 12-й Планеты и определенные элиты во властных кругах знают о последующем рассматриваемом проходе в 2003 году – до сих пор и даже в прошлом тысячелетии не рассматривались как угроза свыше. Причина этого была также проста – сайт ZetaTalk не содержал никакой правды или не делал никаких утверждений, которые могли бы быть проверены. Предсказания касались тенденций изменения погоды, неурожая, а также увеличения количества землетрясений, и эти вопросы рассматривались в этом направлении, но пока намешки со стороны тех, кто до последних дней перед сдвигом полюсов хотел бы сохранить общую неосведомленность и спокойствие, *перевешивали* доказательства пришельцев. Недавно – в середине 2000 года, этот перевес сдвинулся в сторону доказательств сайта ZetaTalk, представляя таким образом впервые скорее Угрозу *threat*, чем волнение.

Какие доказательства появились к середине 2000 года? Как было тщательно зарегистрировано нашим эмиссаром Нэнси на ее страницах Что Нового *What's New* сайта ZetaTalk, и ее энтузиастами на сайте *Troubled Times*, ZetaTalk был очень точен в предсказании:

- изменения погоды, более теплые зимы и более холодные лета, чередования наводнений и засух
- влияние этих изменений на урожай во всем мире в этом году, когда могут произойти нехватки продовольствия
- продолжение нагрева ядра и влияние этого на вулканическую активность
- примечательный эффект, блокирующий тектонические плиты, вызывая землетрясения одно за одним (эффект домино), может произойти в течение года
- более высокие приливы, не сопровождаемые и, таким образом, не объясняемые землетрясениями или штормами
- миграция людей, встревоженных на подсознательном уровне тем, что, как они считают, наступает
- возрастание количества болезней как среди животных, так и среди людей
- увеличение количества альбиносов, таких как Белый Буйвол, может стать распространенным явлением

Внимание к сайту ZetaTalk должно возрасти из-за точности этих предсказаний. Появятся вопросы, которые будут обращены к тем во власти, кто плохо подготовлен, чтобы ответить на них честно. В тех странах, где поток информации сильно управляется, средства информации в руках властей и люди привыкли к тому, что их жизнь во многих отношениях управляема, реакцией на указанные явления будет подавление сообщений. В тех странах, где было принято решение разрешить распространение информации сайта ZetaTalk и сопутствующей информации сайта Тревожные Времена (Troubled Times), эти сайты получат дополнительное внимание, никакого изменения не произойдет, поскольку все приготовления к увеличению внимания произошли *до* появления доказательств, предсказанных на ZetaTalk. Реакция общественности была оценена, измерена, и ответы, которые должны быть даны общественности, хорошо отретпетированы – в виде ухищренного обращения, что есть замечательная женщина, перехватывающая с помощью своих психических способностей мысли многих великих умов, предсказуемые исходя из тенденций, удачи, или чего-то подоб-

ного. Насмешка в этом обращении не ожидается, так как люди, стоящие у власти в этих странах, которые управляют средствами информации и всюду имеют агентов, готовых оценить любые обсуждения в Интернете, определили, что народные массы будут подготовлены лучше всего, читая сообщения ZetaTalk и простые решения, которые так тщательно задокументированы на сайте Тревожные Времена (Troubled Times).

Кампании

Примечание: записано 24 августа 2002 года во время сеанса прямой связи с ZetaTalk на IRC.

Кампании дискредитации ZetaTalk можно легко разглядеть, если мы выйдем из танца, а танец так или иначе будет продолжаться. Примером этого может являться кампания Хэзлвуда Hazlewood, направленная на дискредитацию ZetaTalk с помощью денежных афер, когда утверждается, что вся проблема с Планетой X относится к возможности выбивания денег путём провоцирования паники. Нэнси, не имея ни гроша и живя в бедности, эффективно отстранилась от этого с самого начала назвав Хэзлвуда тем, кто он есть и, поскольку он занимался вымогательством, добилась его изгнания из группы Тревожные Времена за эти действия. Когда наступила кульминация этой кампании, Хэйзлвуд явился на ток-шоу Арта Бэлла, Ренс (Rense) заявил об этом обмане, а Сара Мак (Sara Mac) и другие на [sci.astro](#) начали громко утверждать, что Нэнси разбогатела. Сара Мак всё ещё продолжает заниматься тем же, не понимая, что её колкости совершенно бессмысленны. Хэзлвуд в обогащении не преуспел, поскольку когда эта кампания потерпела неудачу, его покровители повернулись к нему спиной, но он ещё продолжает действовать, надеясь использовать другие возможности. Если бы Нэнси участвовала в денежных махинациях или позволила им продолжаться и предоставила тем, кто её дискредитировал, время для передышки, эта кампания могла бы *выстоять*, не опасаясь сообщений, появившихся на ZetaTalk.

Считалось, что новая возможность для проталкивания дезинформации появится летом 2002 года. Им известно, что весной 2003 года в небе под Солнцем будет отчетливо виден увеличивающийся в размере Красный Крест, приближающийся издали и заметный всем в течение светового дня. Планы на эти дни очень интенсивно обсуждаются, но вся элита, знающая о них и фактически не имеющая возможности объяснить это явление широкой общественности другим способом, мрачно ожидает эти времена. Ожидается, что зимой, предшествующей этой весне, будут организованы такие отвлекающие моменты, как полицейские акции в Ираке, инсценированный терроризм, который вообще говоря *не* может быть настоящим, но будут подтверждения именно о таком его характере, и появятся заявления, что то, что наблюдается в небе, является одним из видов кометы или новой звезды, или любые варианты подобных вещей. Хотя с 1995 года мы предсказывали, что это *точно* произойдет, власти надеются, что путём длительной кампании дискредитации, направленной против ZetaTalk, этот факт будет упущен. Это та кампания, которую вы наблюдаете сейчас, и которая исходит из различных источников, кажущихся независимыми, но это *не* так. Такой тип реакции, с толчками *назад*, соразмерными толчкам *вперёд*, мог бы ожидаться во время пробуждения Планеты X. На каждый удачный ход Нэнси или другого выразителя правды будет возникать кампания дезинформации, звучащая тише или громче, в зависимости от общественной реакции. Поэтому мы часто побуждаем Нэнси появиться прихрамывая на публике, поскольку это подавляет влияние дезинформации, а затем внезапно и неожиданно наступает *услех*, и таким образом распространяется правда.

Отмеченные тенденции, когда громко заявлялось, что в 2003 году ничего *не* произойдет, а ZetaTalk – просто куча информации, имеют отношение к кампании, которая предполагалась будет поддержана координатами ZetaTalk, которые могли бы быть использованы Открытым Разумом (Open Minded) – псевдоним одного из участников конференции – *прим. пер.*) и другими на [sci.astro](#), чтобы заявить *не там!* Когда ZetaTalk отка-

злся предоставлять координаты, то Открытый Разум начал действовать один, играть сам с собой, показывая чем, собственно, и является эта кампания. Почему бы он громко заявлял, что *не там*, указывая на точки, возникшие в *его* уме? Потому, что подобно Саре Мак, заявившей, что Нэнси разбогатела, он сделал это в нужный момент, и сделал то, что было запланировано по графику. Таким образом, любой может взглянуть на *истинную причину* любого поведения ZetaTalk, чтобы увидеть то, что стоит за тенденциями и что надеются совершить власти. Таким образом, ZetaTalk, сделав вид, что он *в* игре, а затем отстранившись *от* нее, показал тех, кто хотел бы направить человечество по ложному пути, лишая его права знать, и открывая кто *они* есть на самом деле. Они начинают танец даже не дожидаясь партнёра, танцуя в одиночку, заставляя всех указывать на них и спрашивать – "почему"?

Видение Будущего

Многие контактеры очень эмоционально рассказывают о данных им видениях, в которых им часто показывают опустошенную Землю. Контактеры воспринимают их как видения будущего, и многие путаются, является ли их видение *реальным* будущим или *возможным* будущим. Мы еще раз повторяем, что будущее не предопределено, и такие видения – это лишь возможные сценарии. Путаница возникает из-за того, что видения кажутся уж слишком реальными. Люди привыкли смотреть кино; но даже если фильм захватывает изображением и звуком, зритель всегда помнит о тех, кто сидит рядом и жуёт поп-корн – это как проверка на реальность происходящего.

Видения даются контактерам методом "из механизма в мозг", похожим на ваши новые устройства виртуальной реальности. Задействуются все чувства, но лишь в *мозге*. То, что показывают контактерам – не реальность. Им показывают сказку. Зачем это делается? Люди, на самом деле, очень самодовольны в отношении хрупкости своего мира. Они весело и безоглядно загрязняют и истощают экосистему. Они придут к надвигающимся катаклизмам без малейшей подготовки, станут жертвами катастроф и будут искать друг у друга помощи. Мы просто заставляем контактеров думать. Думайте!

Предвестники Сдвига Поллюсов

Постепенно подвигая к сдвигу полюсов в 2003 году, человеческое сообщество будет вынуждено иметь дело с предвестниками сдвига полюсов, некоторые из которых будут разрушительными. Землетрясения увеличатся в силе и частоте, вулканы продолжат непрерывно пробуждаться к жизни, несколько нагреваясь, и погода станет даже более переменчивой, с непокорными засухами, следующими за нескончаемыми ливнями. Кроме этого никаких особых проявлений *не* будет, ни к какой особой дате ни один отдельный регион не будет подвергаться чрезмерному воздействию. Встревоженное население, видя нарастание, все более и более будет пытаться объяснить ситуацию, чтобы смягчить свое беспокойство и добиться контроля над ситуацией, основываясь на предсказанных проявлениях, базирующихся на таком объяснении. Планеты выстраиваются в линию, глобальное потепление приводит погоду в волнение, Солнце проходит через бурный цикл образования солнечных пятен – любое из подобных объяснений предпочтительнее *реальному* объяснению, которое слишком ужасно, чтобы шутить с ним.

Быстрое Изменение

Примечание: записано 11 января 2003 года во время сессии IRC на ZetaTalk в режиме прямой связи.

В последнее время отмечено быстрое изменение многих обычных факторов – метеоусловий, болезней или поведения живот-

ных, и оно приписывается какой-то исключительной причине. В отношении погоды это изменение в сторону ухудшения происходит уже в течение последних нескольких лет, но власти поспешно указывали, что в *каком-то году* в прошлом уже бывала такая засуха, такой ливень, или такой теплый день зимой, либо холодный – летом. Этим они стремились уменьшить реакцию населения, на то, что погода стала *критической*: такие отклонения даже ещё свежи в памяти человека. Если характер изменений показывает, что погода резко меняется то туда, то сюда – от наводнения до засухи, или в обоих проявлениях достигает экстремальных значений, эта её сторона *выходит за рамки* известных ранее моделей поведения. В отношении болезней нас часто спрашивают о том, вызвана ли та или иная болезнь, носящая характер эпидемии, искусственно или же она спровоцирована биотеррористами, хотя на самом деле это всего лишь существующие бактерии воздействуют на тех, у кого ослаблена иммунная система, или же просто бактерии появляются в *несвойственных* для них местах, или же проявляются ранее неизвестные бактерии.

Несмотря на такие проявления, эти бактерии не *новы*, даже если были неизвестны, и рост заболеваний происходит из-за ослабления иммунных систем или миграции болезнетворных и условно-патогенных бактерий. Было также замечено, что животных почти близки к безумию, если обычно пассивные и стремящиеся избегать противоборства животные вызывающе нападают, или птицы во время миграции летят в *неверном* направлении. Это происходит из-за сигналов земного ядра, воспринимаемых животными или насекомыми, эти сигналы человеку *не* известны, но тем не менее, они существуют. Эманации ядра воздействуют также и на людей, но не в такой степени, чтобы это было заметно у всего населения в целом. Один результат – это ослабление иммунной системы, но в *большей* степени он вызван депрессией из-за перемены событий, чем эманациями ядра. Второй результат проявляется в рассеянности, неспособности мыслить ясно, но это также в *большей* степени вызвано подсознательным огорчением по поводу того, как власти говорят о проблеме, всё более и более откровенно маскируя её. Поэтому, в отличие от пауков, которые сплетают акры сетей, или мигрирующих птиц, летящих в неверных направлениях, эманации ядра не сказываются на человеке до той степени, чтобы это было *очевидно*.

Не прошел незамеченным тот факт, что пауки стали покрывать паутиной целые акры земли, но в конце концов, то, что паук плетет паутину – это нормально. Когда на населенные области начнут воздействовать землетрясения их будут называть необычными, ненормальными землетрясениями, поскольку они произойдут в местах, где раньше их не было, или потому, что их характер будет необычным. Возможно, если регион обычно испытывает землетрясения от бокового смещения, то землетрясение будет внезапным и толчок будет сингулярным (одиночным), никаких предвестников, остаточных толчков или *вертикальной* тряски не будет. Это не означает, что что-то изменилось, а только то, что знакомые модели проявляются теперь *новому*. В таких регионах Земли, как Австралия и Африка, южнее пустыни Сахара, имели место длительные засухи, и теперь там могут произойти неизвестные тамшним жителям природные феномены. Скала, иссушенная сверх меры, расколется или усядет по неизвестной для жителей причине. Пожары, которые обычно начинаются и распространяются вперед к источнику топлива, могут встретить на своём пути *настолько* высушенную растительность, что она *ярко* вспыхнет, создавая сильную тягу воздуха *в сторону* от пожара. Почвы, отягощённые водой, могут сползть в тех районах, которым не свойственны грунтовые оползни, или даже привести к *боковому* смещению склонов холмов из-за подъема, который сообщит им повысившийся горизонт грунтовых вод. Поэтому мы вам говорим, что, хотя явления могут быть необычными для данного региона, это *не* значит, что они необычны вообще для Земли! Но ждите неожиданностей!

Многие люди, наблюдая быстрые изменения погоды или ухудшение приема спутниковых сигналов, беспокоятся о том, что грядущие катаклизмы так же быстро подорвут и основы общества – задолго до недели сдвига полюсов. Они беспокоятся о том, как предупредить изменения, происходящие не только в природе, но и те, что имеют более непредсказуемый источник – человеческое общество. Рухнут ли банки? Опустеют ли прилавки в продуктовых магазинах? Будет ли маршировать на их мирных улицах народное ополчение? Как себя обезопасить? Если мы можем предсказывать природные процессы, то явления, коренящиеся в человеческом обществе, такие как потенциальная жестокость или потенциально мирные территории, мы предсказать не можем. Всё это в руках человека.

Однако быстрые интенсивные изменения будут маловероятны до того момента, когда для всего человеческого рода станет достаточно ясно, что мир, такой, каким его знают, в последующие несколько недель или месяцев перестанет существовать. Человечество хочет верить, что будущее будет таким же, как и прошлое – предсказуемым. Солнце восходит, урожай созревает, иногда бывает наводнения, случаются засухи или непредвиденные заболевания – такие, как рак или сердечный приступ, рождаются дети, и жизнь продолжается. Люди цепляются за это. До того момента, пока не станет ясно, что так больше не будет, человеческое сообщество не рухнет. Люди будут цепляться за веру в то, что все будет продолжаться по-старому, потому что в это желает верить их сердце.

2 Лагера

По мере того, как проходят годы, предшествующие сдвигу полюсов, среди тех, кто способен исследовать факты, будет появляться последовательное разделение позиций. Значительно большая часть человечества будет слишком занята, чтобы заметить, что их жизни наполняются безысходностью. Те, у кого есть время для обдумывания спорных вопросов и кто имеет доступ к новостям, разделяются на два лагеря.

- Те, кто смел и обладает логическим мышлением, заметят пробелы в тех объяснениях, которые им предлагают, отбрасывая объяснения глобальным потеплением, когда они могут видеть, что спутники регистрируют охлаждающиеся воздушные массы и нагревающиеся океаны, и отбрасывая объяснения вспышками на Солнце, если они видят, что их приборы работают, как и раньше. Эти люди заметят, что факты, имеющие возрастающую связь между собой, указывают на приближение сдвига полюсов, и что этому соответствует *только* одно объяснение – странствующая планета совершает свой периодический проход. Таким образом, определенный процент людей Земли осознает и позволит себе обдумать положение, не взирая на выдумки, которыми правящая элита пытается их накормить. Этот процент резко увеличится за недели до сдвига полюсов.
- Гораздо большая группа людей услышит факты и с некоторым количеством отговорок отбросит их. По мере приближения времени сдвига и по мере того, как факты будут все более вызывающими, эти люди станут более резкими, отказываясь иметь дело с фактами или даже рассмотреть их, и скорее будут нападать на сообщающих о них. В то же время эти люди будут все больше цепляться за то, что, как им кажется, сохраняет их спокойствие, является ли это надежными акциями или связями, или какими-то материальными вещами, или увеличением количества религиозных ритуалов, в надежде, что Бог их спасет. Если ощущение судьбы не отпустит их, эти люди могут обратиться к наркотикам или алкоголю, сексу, развлечениям в авантюрах или изнурительном спорте, или к проживанию в мире фантазий, которым с

помощью фильмов или мыльных опер в полной мере их обеспечивает телевидение.

Эти лагеря не смогут общаться друг с другом, и обнаружат, что они все больше игнорируют друг друга. Люди из первого лагеря найдут родственные души для обсуждения вопросов и принятия решений, отбрасывая бесконечные доводы, приводящие к тому, что отрицающие находятся под давлением фактов. Второй лагерь будет смеяться над первым, как будто их озабоченность создается только их трезвыми разговорами и выстраиванием фактов. Два лагеря объединятся только в последнюю неделю, когда вращение остановится и в небе будет наблюдаться постоянное присутствие красноватого объекта, быстро увеличивающегося с каждым днем и превращающего разговоры о конце света в ежедневную тему. В этот момент первый лагерь обнаружит второй на своем пороге требующим, чтобы его приняли к себе.

Контактные группы

Наличие взаимодействия в группе подтверждается на опыте. Люди, находя свою ночную одежду на заднем дворе *знают*, что состоялось посещение, но втайне удивляются, если, возможно, оно не осталось в их памяти. В группе контактеров проявляются совместные усилия, сначала один, а затем другой ясно осознают, что они не одиноки в своем опыте, так как другие рассказывают им свои истории. Внутри контактной группы происходит обмен такими деталями, которые никогда не появятся в печати и поэтому не могут быть искажены, и которые рассказываются с большими эмоциональностью и убежденностью. Когда эти детали, рассказанные кем-то, соответствуют истории самого слушателя, то происходит больше, чем обмен мнениями, и больше чем Пробуждение. Происходит Преображение. И Контактная Группа теперь становится группой людей, которые больше не забавляются идеей, больше не спорят друг с другом, а спокойно с открытыми глазами и с открытым разумом, и чаще с открытыми сердцами смотрят в лицо реальности Преображения. После этого, когда они оказываются в обществе среди других людей, все воспринимается иначе. Неистовое стремление жить лучше, чем какие-нибудь там Джонсы, фокусирование внимания на какой-нибудь мыльной опере, пустая болтовня о проекте SETI – все видится в другом свете.

Это подобно тому, как если бы все человечество находилось в глубокой яме и не могло выглянуть оттуда, кроме нескольких высоких людей. Другие слишком коротки, чтобы понять свое положение, хотя все эти вещи происходят в яме, в их собственном маленьком мире. Те же немногие достаточно высокие для того, чтобы мельком взглянуть дальше, знают об этом лучше, но не могут сделать большего, чем посмотреть друг на друга и улыбнуться неведению и не наблюдательности окружающих. Так происходит и с членами Контактных Групп, которые обнаруживают, что искренне они могут разговаривать только между собой.

Происходит Преображение, индивидуальное Преображение, но оно не менее важно в существующем плане. Огромные дюны строятся из множества маленьких песчинок, и в конечном итоге коллективное сознание станет таким, что преобразующий импульс начнет воздействовать на общество. Представленные идеи при этом получают поддержку скорее, чем при доводах. Программы, которые воздействуют на публику, тонкими способами преподносятся все более широко. Маленькие песчинки создают холмы, у которых не заметно, как ветер сдувает их по несколько за раз.

Изменение Образа Жизни

Имеющие контакты становятся уверенными в своем понимании инопланетного присутствия, и любая роль, которую они добровольно себе избрали на время Преображения, редко является пассивной. Это отражается в их повседневной жизни, так как

неизбежно следует после принятия любой распространенной идеи, понимания или серьезного обязательства. Как, например, решение остепениться в семейной жизни часто может быть легко прочитано окружающими, когда, возможно, человек принимается за приготовление пищи или отказывается от отдельных вечеринок, так часто может быть распознан и пробудившийся контактер. Знаки едва различимы и даже не имеют следов в обычном поведении человека, в котором присутствие инопланетян обсуждается редко. Но пробудившийся контактер меняется, и не таким уж незаметным образом, поскольку меняется весь ход его жизни. Влияние пробуждения может быть сравнимо с вхождением в духовенство или в корпус мира, или в армию. *Вся жизнь* контактера оказывается под влиянием.

Если Преображение происходит сейчас, то пробудившиеся контактеры редко тянут с выбором роли. Те, кто принадлежит ориентации Службы Другим, о ком мы говорим, хотя и участвуют в подготовке к катаклизмам или помочь человечеству понять, что с ними произошло, и важность этого. Часто эти контактеры уже имеют ответственные роли, действуя как Служащие Другим в качестве опоры для окружающих. Повышение ответственности их не беспокоит, но те, кто привык полагаться на контактеров часто бывают встревожены. Изменение образа жизни планируются и осуществляются самим контактером, который почти всегда грубо оговаривается и становится глухим к жалобам. Не так уж редко бросается хорошо оплачиваемая работа для того, чтобы больше времени уделять неотложным задачам, которыми контактер страстно занимается. Супруг или дети, которым приходится уменьшать свои жизненные запросы или переезжать в более скромные квартиры, часто разъяряются. Семья и друзья убежденно отвергают контактера, который в их глазах потерял способность рассуждать. Что с ним стало? Подозревается душевная болезнь, но она не подтверждается, когда нет никаких классических симптомов. Иногда результатом становится развод или удаление от семьи. Часто теряются старые друзья, которые не смогли понять, и развиваются новые дружеские отношения среди тех, кто мыслит так же.

Таким образом, контактеры пробуждаются и мобилизуются на поиски друг друга среди той небольшой части, в которой мы их направляем, отвечая на зов к нам. Они принимаются за совместную работу, создают команды и наполняют свои сердца и умы удовлетворением, которое воздействует как бальзам на боль, возникающую от потерь, которую они часто испытывают.

Неуверенность

Любая роль, которую любой человек имеет, выбрана самим человеком, а не назначена ему. Таким образом, любой контактер, чувствующий неясность относительно той роли, которую он может выбрать во время Преображения, еще не решил, что делать. Этой информацией они обладают. Многие люди еще не решили или не уверены, но не потому, что роль не была им назначена или не была предоставлена возможность, а потому, что они сами сомневаются, хотят ли они или нет войти в осознанную роль или выбор. Колебание.

Многие роли в грядущие времена, как знает любой, серьезно думающий об этом, означают трудности, споры, враждебность, возникающую на их пути, изменение образа жизни, и это нелегко обдумывать. Каждый часто решает что-то сделать, и затем начинает думать о последствиях и колебаться. Поэтому, если существует неясность, то это потому, что человек не решил твердо делать то, что он думает он должен сделать. Если люди хотят четкости, они должны серьезно подумать о том, каковы могут быть их роли, о том, что они могут решить сделать, о том, каковы препятствия, последствия, и подумать, что это есть разговор с ними самими. Конечно, если они желают обсудить эти вопросы, им придется дать Зов и на это будет получен ответ. Но тем не менее, это их решение, и придти к ответу – в их власти.

Многие контактеры высказывают мысли, что они осознают вещи, которые, возможно, произойдут в будущем, и они эмоционально готовы к тому, что должно случиться, но точно не осознают, какими конкретно они могут быть. Конечно, в человеческом обществе, тех, кто готовится к наступающим катаклизмам заранее, будут считать странными, и, следовательно, осмеивать, или будут чрезмерно утомлены их сигналами тревоги. Когда сегодняшняя жизнь кажется очень похожей на вчерашнюю, средний человек в любом обществе Земли сегодня не будет очень терпеливо выслушивать известия о наступающих катаклизмах. Тем не менее, контактеры открыты для сообщений, в которых, Служащие Другим пришельцы с готовностью желают дать *знание* о том, что Земля скоро испытает разрушительные изменения, и подсознательно подготовлены.

Раскол в мнениях многих приводит к вере в то, что знания об этих событиях каким-то образом зашифрованы до наступления момента их раскрытия, когда эти знания станут доступны людям за месяцы или даже дни перед катаклизмами. Фактически, эта дата может быть изменена, но контактеры полностью осознают все обстоятельства. Они просто решают быть до поры неосведомленными во время их повседневной жизни в человеческом обществе. Когда время наступит, они войдут в контакт со своим подсознательным знанием. Для многих конфликты, которые могут возникнуть из-за осознания ранних ощущений, лучше всего оставить в стороне. Например:

- У матери есть ребенок с физическими недостатками, такими, что для того, чтобы выжить, требуется постоянное медицинское обслуживание. Она знает, что этот ребенок не выживет больше недели после того, как медицинское обслуживание прекратится, и что она похоронит этого ребенка вскоре после того, как катаклизмы повлекут за собой разрушение мостов и обрыв телефонных линий. Если она будет осознавать, что наступит, будет ли она заботиться об этом ребенке с физическими недостатками, учить его читать и писать в настоящий момент? Такое поощрение укрепляет дух обоих – и матери, и ребенка, и только по этой причине имеет смысл. Мать решает быть неосведомленной.
- Молодой бизнесмен в небольшом городе нанимает несколько человек, которые большинством нанимателей считаются служащими, не обеспечивающими рентабельности, поскольку они недостаточно обучены, неопытны и часто говорят на ломаном английском. Во время их работы молодой бизнесмен в состоянии поощрять их к самообеспечению и добивается, чтобы его служащие выращивали сады и ремонтировали механические устройства под его опекой. Если он будет осознавать наступление катаклизмов, его забота о потребностях бизнеса будет нерешительной, и его дело было бы не в состоянии процветать. Следовательно, он будет не в состоянии в процессе подготовки обучать других. Он решает быть неосведомленным.
- Военный занимает пост, где может влиять на сообщения, получаемые основной массой населения из какой-то штаб-квартиры. Эти сообщения могут тонко пробуждать или могут сдерживать. Пробуждение только с помощью своего тона и вкрапления небольшого количества поставляемой информации. Работая в строгой обстановке, военный человек должен быть внимательным, чтобы не выразить возмущения, которое было бы истолковано как неподчинение, и в результате он может потерять своё влиятельное положение. Если бы он осознавал наступление катаклизмов и повсеместное присутствие инопланетян, то он считал бы приверженность глупым правилам и предписаниям все более и более раздражающей и мог бы поддаться этому в тот момент, когда потеряет бдительность. Он решает быть неосведомленным.

Примечание: записано 11 января 2003 года во время сессии IRC на ZetaTalk в режиме прямой связи.

Многие контактеры, большинство которых даже *не знает*, что они ими являются, чувствуют, что им уготована какая-то роль, которую вскоре они начнут выполнять. Мы упоминали о том, что роль может входить в конфликт с обычной жизнью контактера, и у него есть подсознательное знание о ней, которое всплывёт в нужное время. В какой-то из дней контактер обращает внимание на выпуск новостей или слышит комментарии друзей, или видит, что погода внезапно делает поворот к несвойственному для сезона теплу, и переключатель в голове *включается*. Контактёр может пойти домой, сложить вещи и сорваться в другую страну, или в провинцию, или в штат, даже не сообщив об этом работодателю, семье, или друзьям. Контактёр может решить, что *сейчас* настало время для этого давно отложенного отпуска, и начать делать эти приготовления, отбросив в сторону все другие важные дела. Маловероятно, что контактер может внезапно решить, что должен приобрести ряд навыков, необходимых, например, для работы с ручными инструментами или для создания сада, так как если бы это входило в его роль, то эти навыки были бы интегрированы в его предыдущий образ жизни.

Изменения, о которых мы говорим, – *внезапны и разрушительны*, и поэтому их осуществление постоянно откладывалось. Они могут включать развод или разрыв с супругой, с которой было удобно жить до включения переключателя, но известно, что в Будущем это будет *невозможно*. Примером может служить брачная пара, в которой жена раздражительна, склонна нежиться в роскоши, и даже перед лицом внезапной смертельной опасности не была бы готова покинуть условия, где эта роскошь имеется в изобилии. Муж в этой брачной паре, который является сильной личностью и, в сущности, играет для жены роль отца, решает, что его роль заключается в помощи оставшимся в живых, и вместо того, чтобы умереть с ней, *оставляет* жену, поскольку знает, что не сможет силой заставить её перебраться в безопасное место. Эта ситуация, конечно, может выглядеть и развиваться по-другому, когда заботливая и решительно Служащая Другим жена за несколько недель перед сдвигом забирает детей в безопасное место и просто отказывается вернуться, сообщив шокированному мужу о разводе издали. Тогда у него будет выбор – покинуть поле для игры в гольф, должность руководителя клуба, свою любовницу или что бы то ни было ещё, что удерживает его на месте, или остаться. В любом случае он должен будет сделать этот выбор, но жена уже сделала *свой* выбор для себя и своих детей.

Если роль не конфликтует с текущей жизнью личности, она, вероятно, проявится рано, как только будет понята. Если же она входит в конфликт, например, у военнослужащего, который решит *предотвратить* введение блокады, заботясь о малоимущих или меньшинствах, существующих среди населения, застигнутого в последние часы в городах, понимание роли может прийти в *самую* последнюю минуту. Причины очевидны: если военный человек *осознает* это раньше, его (или её) планы могут быть обнаружены, и выполнение роли окажется под угрозой срыва! Поэтому те, кто находится в условиях такого двойного обязательства, часто *твёрдо* отрицают свою роль контактера. И поэтому нет таких инструкций, которые можно было бы просто дать контактеру в связи с его ролью и определить, когда он узнает об этой выбранной им роли. Это зависит: и от контактера, и от его жизненной ситуации, и от культурных условий, в которых он живёт, и от бесконечного числа других факторов.

Изменение Факторов

записано 4 ноября 2004 г.

Доросшее до понимания необходимости следования правилам и понявшее их важность большинство взрослых людей всех без исключения культур во всем мире делает это, не выходя за рамки границ. В Исламских культурах, которые являются ужасающим примером расправы с непокорными, путем забрасывания камнями и забивания до смерти, хотя бы даже и в своих мыслях, женщине, когда она выходит из дома, положено появляться прикрытой с головы до пальцев ног. Останавливайтесь перед красным светом или будете оштрафованы, вне зависимости, есть ли в это время движение по пересекающей дороге или нет. Оплачивайте свои счета, иначе потеряете ваше имущество и уровень кредитоспособности. Выполняйте указания корпоративной политики и одобрительно кивайте в ответ на распоряжения босса, или потеряете свою работу. Ходите на гуляния со своей супругой, даже если любовь давно прошла, поскольку это – единственный принятый и одобряемый вид отношения с противоположным полом, а развод делает человека социальным изгоем. Правила, предписания ограничивают надежды на такое количество жизненных ситуаций, что взрослые люди, не обуреваемые скрытым гневом, даже не знают об этих незримых связях, которые обязывают их двигаться только по установленной колее.

Что тогда происходит при появлении мятежника, того, кто откровенно восстает против правил и противодействует их принуждениям? Однажды выраженный гнев, который дошел до точки кипения и не мог быть сдержан, часто вводит мятежника в состояние, из которого тот не может выйти, и поэтому является для него почти гибельным, а наконец высвободившийся мятежник идет дальше, выражая свое негодование. На каждого мятежника, у которого вспыхивает протест, приходится тысячи испытывающих молчаливое возмущение, совершивших личный переворот и только ждавших для этого *возможности*. Сначала идет процесс накопления, затем появляется возможность, при которой капля в какой-то момент переполняет чашу терпения, и тогда рождается еще один мятежник.

- Если долгое время обижаемая, но ощущающая безнадежность своего положения мусульманская женщина во время происходящей в ее стране войны и потрясений начинает считать, что она может одеться, как человек, взять в руки оружие и свободно ходить по улицам, возможностью для того, чтобы она смело могла изменить свой внешний облик, является обрушившаяся на ее деревню война. Выйдя однажды из своих пут, она прокладывает для своей жизни новый курс, свободный от ее незримых связей. Когда деревенская женщина оказывается застигнутой в своих новых облачениях, но вынуждена бежать, она находит другой выход, мятежник теперь становится лидером.
- Если оплачивающий свои счета, выполняющий указания дорожных знаков, носящий приличную одежду и болтающий на работе на тему корпоративной политики сознательный гражданин, испытал потрясение из-за разрушившего до основания его дом и рабочее место землетрясения, то возможностью для его личного переворота является землетрясение, заваленные и израненные близкие. Думая только о выживании, он дышит глубже, и впервые за многие годы его голова проясняется, сосредоточиваясь не на принятых правилах, а на возникших чрезвычайных обстоятельствах. Разве это мародерство, если взять без оплаты со склада веревку, чтобы спасти попавших под заваленные деревья? Отбросив однажды сеть ожиданий в сторону, взрослый начинает думать и об этих вопросах, и больше не реагирует на все ситуации запрограммированным образом.
- Если супруг, знающий, что любовь прошла, но узы, которые его обязывают, еще остались, встречает холодный прием в постели, неприязненные комментарии за обеденным столом, раздоры и уныние, но в какой-то из дней спустившаяся на

дороге шина приводит к социально приемлемой встрече между двумя одинокими людьми, и в то время, пока менялась шина и распивалась чашка кофе, которой его угостили в благодарность за помощь, правила, касающиеся супружеской верности, игнорируются – *возможность* для этого предоставила простая спущенная шина. Давно прошедшая жизнь внезапно снова получает возможность нового поворота, и смело наметить планы о том, как завершить процесс развода, выполнить распоряжения.

Что можно ожидать от тех, кто сегодня живет по правилам, до которых они доросли и относительно которых у них не возникло никаких вопросов, учитывая потрясение, которое они должны пережить во время продолжающих учащаться до самой остановки вращения землетрясений и вулканической активности, разрывающих дороги и скручивающих железнодорожные рельсы, разрушающих города и взрывающих трубопроводы? Для каждого человека, скрывающего бурлящее негодование, раздражение, порождаемое бессмысленными и бесчеловечными правилами, возникнет *возможность* принять иной образ действий. Солдат, которому приказывают направить свое оружие на ребенка и стрелять, восстав, не только откажется это делать, но и обернет свое оружие на защиту, – не сильного, а ребенка. Домохозяйка, которой муж велит для большей безопасности оставаться дома, с детьми, не покоряется, а берет ключи от автомобиля и навсегда покидает дом и мужа. Вся полиция и пожарники, которым власти приказывают оставить горящие дома и блокировать выходы из города, поскольку при указании о введении Военного Положения для блокирования дорог обязательно требуется их присутствие, чтобы мародеры не смогли перемещаться в более богатые области, – взбунтовавшись, остаются глухими к распоряжениям властей и делают то, что говорит им свое сердце, стремящееся сделать правильную вещь. Поэтому жители тех стран, где свобода, похоже, умирает, демократия подавлена коррупцией, усиливается диктатура, следует успокоиться. Помощь уже в пути, земные изменения всем предоставят *возможность* прожить свою жизнь с большей искренностью, с большей заботой, чем можно было бы вообразить.

Ведомые Дети

В наше время рождается много детей. Они слишком малы, чтобы противостоять катаклизмам, которые произойдут до того, как они достигнут подросткового возраста, не говоря уже о зрелости. Для чего это было нужно? Ведь, как кажется, такие дети вероятно будут в состоянии шока, брошенные и, конечно же, не способные *вести за собой других*... В противоположность человеческому пониманию эти дети – особые, и они находятся в *оптимальном* положении для того, чтобы быть лидерами. Как такое может быть? Дети – души, воплощающиеся в молодых, не несущих на себе того бремени предвзятых мнений и социальных условностей, который взваливают на себя взрослые. Дети открыты и говорят о том, что на их взгляд является реальностью, *без* того подавления, навязываемого обществом, что становится у взрослых автоматическим и принимается ими, чтобы можно было действовать в обществе. Подобно этому дети обладают выносливостью и здоровьем, так как человеческое тело действительно сильнее всего в возрасте приблизительно до 20 лет, после чего начинается спад.

Поэтому, группы выживших будут ошеломлены произошедшим, находясь в отчаянии от того, что их бросило и обмануло правительство; в шоке от изменений, что произошли по сравнению с их прошлой жизнью, и в депрессии от того, как им теперь приспособиться. Их поведут дети, которые будут видеть ресурсы и средства, *незаметные* для их родителей и опекунов. Дети найдут друг друга и будут общаться, создадут связи между группами, о которых взрослые и не подозревали. Они будут провидцами будущего среди групп выживших – до такой степени, что сейчас они могли бы ошеломить своих родителей. Таким образом, "ведомые детьми" – фраза, которая станет реальностью в ближайшем будущем. Их количество сейчас уве-

личивается, чтобы помогать во время сдвига, когда *большая часть* человечества будет находиться в замешательстве и страданиях, ощущая недостаток руководства, и с плачем призывая выйти вперед прирожденных лидеров. Конечно, дети будут не *единственными* лидерами, так как есть много прирожденных лидеров и среди взрослых. Но у детей больше гибкости. Например, взрослые могут *сопротивляться* другим взрослым, чтобы доказать свою правоту, но зато они примут детское предложение – просто так. У детей есть способы воздействовать на старших, на которые старшие едва ли обращают внимание, но анализ процесса показывает, что *ведут дети*.

Создание Судьбы

Многие заметно ощущают тот факт, что человек сам может создавать свою собственную судьбу, – своими намерениями, своими действиями, и своей настойчивостью. Часто люди хотят выразить мнение, что это или то – их судьба, или – не их судьба, показывая этим своё убеждение, что такая вещь, как судьба, существует. Смещение в общем понимании того, что будущее может быть сформировано действиями человека, является следствием неопределенного ощущения, что будущее часто уже написано, упорядочено, ожидаемо, хотя человеку неизвестно, когда оно наступит, если только его ноги не направлены по правильному пути. Так как многие люди перед рождением имели совещания с руководителями воплощения и постоянные совещания со своими духовными руководителями, они часто говорят о *своем собственном* понимании результатов, которые должны были произойти в его воплощении, и о собственных намерениях. Жизнь каждого человека находится в его собственных руках, и каждая судьба, по которой он следует, сформирована только его собственным решением.

Однако, так как смутное ощущение судьбы, кажется, не имеет в физическом мире никакого твердого объяснения, многие люди делают заключение, что судьба – это, может быть, такая *вещь*, и что их желания могут сделать её такой, что чувство ожидания чего-то будет очень сильно и подчинит себе. В этих случаях человеку становится ясным – в сердце, в подсознательном уме и на уровне его бессмертного духа, который руководит его мыслями и действиями, – что его будущие действия могут иметь огромное влияние на личную жизнь и на жизни других. Человек не может указать, почему у него возникает это чувство, и так как существуют такие различные объяснения того, какая судьба в чистом виде его ожидает или способностей создавать судьбу своими желаниями, то он ухватывается за эти объяснения своего сильного ощущения ожидающего его будущего. Ощущение ожидаемой судьбы, может стать жгучей и навязчивой идеей, особенно у тех, кто не определился в своем пути, не имеет твердого намерения и колеблется при выборе пути. Это отражается во внутренней борьбе, и когда в подсознательном видении подходящий путь не определен, в результате человек запутывается и он тяготеет к неосуществлённой судьбой.

Те, Кто Создает Изменения

Если по отношению к общему числу населения контактеров существует небольшое число, то каким образом эти контактеры могут создавать изменения? Контактеры обычно уникальны, и действуют сообща только при встрече в контактных группах или при неожиданном столкновении друг с другом, что является редким событием. Ответ лежит в истории образа или идеи, и в том, как это может разжечь действие. Люди любят указывать на изобретателей, которые наткнулись на способ повышения общего уровня жизни. Бенджамин Франклин, поймавший и направивший атмосферное электричество в проводник, который служил привязью воздушного змея (получив таким образом громоотвод). Александр Белл, позвонивший своему ассистенту в другое помещение. Братья Райт, воспарившие вверх на своей летающей машине. Поэтому мы в каждой семье имеем в изобилии электроприборы, средства связи и летаем – по делу,

или посещаем друзей либо семью, или уезжаем в отпуск, делая это как само собой разумеющееся. По отношению к вышесказанному эта идея менее впечатляюща только потому, что на нее нельзя указать как на конкретный *предмет*, олицетворяющий собой изменения, которые затрагивают взгляды человечества на мир и то, как оно будет поступать, когда этот мир начнет меняться во время Преображения.

Неподготовленное к Преображению, человечество будет реагировать так, как делает это сегодня, когда появляется любая другая неизвестная вещь – со смесью опасения и любопытства. Имея дело с новыми ситуациями, люди всю жизнь всегда одинаково относятся к ним сначала с опасением, и только когда успокаиваются – с любопытством. Следовательно, возможной реакцией неподготовленного человечества на трансформирующие изменения будет боязнь и сопротивление. Перемены в любом случае встречают сопротивление, а перемены, омраченные неопределенностью, встречают энергичное сопротивление. Но что случается, когда изменения ожидаются или, возможно, даже приветствуются? Хотя большинство может сопротивляться и воздерживаться, тот факт, что немногие продвигаются вперед и воспринимают изменения, является катализатором. Сначала только ручеек, потом река, и, в конечном счете, поток, сметающий все препятствия, а отстающие подхвачены скрытым течением. Страх часто может выражаться в вопросе – что это будет означать? Когда ведущие шагают вперед и показывают как живые примеры, что это означает, на этот вопрос дается ответ, и фактор опасения, фактически, устраняется.

Это – наследие, которое оставляют другим контактеры, продвигающиеся вперед, чтобы охватить Преображение, и роль, которую они в основном выполняют. Между прочим, они проживают свои жизни под испытующим взглядом публики. Новаторскими решениями они пополняют общую базу знаний. Они идут на личный и профессиональный риск, чтобы вызвать обсуждение. Все они действуют как катализаторы изменений, и создают изменения.

Координация

Во время Преображения контактеры всё больше начинают работать вместе. Они находят друг друга не случайно, не потому, что просматривают одни и те же книги в книжном магазине, и не потому, что являются членами одной организации, а потому, что они были представлены друг другу за сценой, и было составлено расписание времени и места их встречи. Это мы и наши братья, Служащие Другим, отвечаем на Зов многих, подготовливая эти возможности, которые приняты тепло и реализуются. Эти встречи происходят в результате браков, деловых соглашений, дружбы, филантропических связей, и ещё длинного, составленного с обилием возможностей ряда.

Выжившие группы устраиваются очень скромно. Сосед беседует с соседом, люди объединяются в своё нормальное сообщество и узнают друг о друге больше таким образом, чем с помощью любого вида организованной деятельности, когда на просьбу о дополнительном размещении они отвечают письменно. Фактически, они переселяются, чтобы жить в местах близости друг от друга, и они движимы этим, так как часто встречаются друг с другом как контактеры, интуитивно. Чаще всего на сознательном уровне они не являются совершенно неосведомленными о том, почему они делают именно такое перемещение, которое делают. Они создают всевозможные предлоги, знакомятся и передвигаются, изменяют род занятий, и оказываются в области, где лучше ладят с соседями и, с помощью своего особого умения, удачно создают сеть. Это будет случаться всё больше, поскольку время наступает, и даже позже, когда оставшиеся в живых будут мигрировать, следуя в большей степени своим инстинктам, чем чему-нибудь ещё, и находя друг друга.

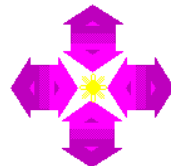

Люди сознают, что их Земля в это время посещается большим числом инопланетян, так как сейчас время Преображения Земли. Что делают все эти инопланетяне, и кто они? Инопланетные посетители делают больше, чем только отвечают на Зов и внедряют проект геной инженерии, *своей* деятельностью, направленной на Преображение они помогают людям, действующим духовно в ориентации Служащих Другим. Будущее Земли – в руках людей в настоящий момент, и *ничего* не может быть сделано, если это не сделано человеческими руками, в результате данного человеком Зова, или благодаря тому, что кто-то уступает или дает разрешение другому, чтобы действие могло произойти. Имея в виду, – какие это действия.

Как предполагают люди, основываясь на своих наблюдениях человеческого общества, процессы изменения, которые должны быть, совсем не происходят. В человеческом обществе изменение наступает, во-первых, по нисходящему пути, через указы или законы, и, во-вторых, когда есть влияния извне, *которые различимы*, типа погодных изменений, или официальных заявлений, или войны, или опустошения из-за распространения сильной болезни. Изменения, произведенные людскими руками во время Преображения Земли, не декларируются или не заметны всеми – они скрыты и являются результатом *сотрудничества* среди людей. Когда кажущиеся бесшумными перевороты происходят в человеческом обществе, они, фактически, подтверждаются с помощью указов на тайное расследование – в основном в верхах, нацеливание террористической деятельности против правящей элиты, которую хотят свергнуть; главы в группировках подстрекают других к действиям, направленным на убийства мелких сошек, как на задание.

Бесшумный переворот, которым является Преображение, отличается не тем, что *нет* единоличного лидера или группы зачинщиков, *никаких* заявлений или указаний, а скорее тем, что каждый человек, действующий в ориентации Служения Другим, сам *выбирает* её или своё назначение, и действует по своей собственной воле.

Эти действия могут составлять нечто столь же малое, как сообщение новостей, которые в основном правдивы, или координация усилий, когда чья-то потребность получает встречное предложение от других. Случается, усилия бывают опасными, приводящими к жертвованию жизнью, чтобы привлечь внимание к несправедливости, или это тихий дар с трудом заработанных сбережений, или что-то, что не приведет когда-либо к личному обогащению. Все чаще деятельность по Преображению вовлекает больше, чем одиночек, группы людей, которые нашли друг друга часто благодаря запросу помощи от пришельцев. "Куда мне смотреть, куда я должен идти, кого я могу там встретить, и как мог бы начать нововведения" – может спрашивать контактер. Поскольку Зов дан, мы, ориентированные на Служение Другим, оказываем помощь, давая информацию и даже организовывая, находясь за сценой, знакомства во время групповых посещений, так что позже те, кто хотел встретиться друг с другом, не будут чувствовать себя посторонними.

Эта деятельность развивается среди людей и, следовательно, у пришельцев, Служащих Другим, едва ли найдется свободное время. *Все* Служащие Другим инопланетяне, посещающие Землю в это время, независимо от того, какую они имеют форму жизни, вовлечены в эту деятельность. Таким образом, контактеры могут обнаружить себя вместе с разумными видами, похожими на осьминога или дикобраза, во время их посещения, обсуждающими и координирующими свои действия. Однако всякий раз возможное столкновение человека со свидетельствами деятельности других гуманоидов облегчает привыкание посвятивших себя этому людей к данному факту.

Если большинство инопланетян, которые прибыли для помощи при Преображении, либо воплощены в свою инопланетную жизненную форму, либо развоплощены и находятся в световой форме, то небольшое количество плюхается прямо в болото, воплощаясь людьми в возрасте грудных младенцев. Для некоторых, кто никогда не воплощался в человекообразную или иную основную земную форму жизни, требуется значительное приспособление. Неизбежно сущности, ориентированные на Служение Другим, которые действовали в более высоких измерениях плотности, считают это вызывающим страдания – возвратиться к трудному периоду и резко упасть в существование в 3-й Плотности, если они не смогут дальше считать тех, кто их окружает, надежными товарищами по команде. Возврат к 3-й Плотности подобен пребыванию и дыханию в мутной воде, если до этого вы стояли на вершине холма с широким обзором и обдувались свежим ветерком. Это – жертва, сделанная из-за любви и ради заботы о борющихся молодых сущностях, которые появляются из нового мира. Однако вознаграждение может быть значительным.

Воплощенные помощники наиболее часто не занимают руководящего положения, а скорее бывают вторыми в команде или дают советы тем, кто находится в руководстве. Земля и её прогресс находятся в руках урожденных земных сущностей, которые должны быть ведущими, и помощь, которую они получают от воплощенных помощников, для рожденных на Земле лидеров не является насильственной, но появляется в том случае, если о ней просят. Поскольку Земля должна быть нашим будущим домом, многие сущности Зетгов оставляют комфорт 4-й Плотности, чтобы воплотиться в человеческую форму, входя в Преображение, и не уклоняются от того, чтобы оказаться в местах или культурах, где должны быть трудности. Это – конечный результат, который принимается во внимание, и это то, что рождается в памяти как неудобство продолжительностью в одну жизнь – всего лишь миг во времени.

В Присутствии

Сколько инопланетян посещают Землю в это время? Слишком много, чтобы сосчитать. Это мы говорим, конечно, как о наших братьях, так и о нас самих. В пропорции один пришелец на одного человека Земли, возможно, мы представлены в окружающей среде в той или иной форме в пропорции почти два к одному. Где же мы тогда, если нас почти вдвое больше, чем вас? Многие пришельцы развоплощены, действуя в духовной форме, и не могут быть замечены вами. Из других, находящихся в физической форме, среди присутствующих в это время на Земле существуют буквально десятки тысяч различных видов физических форм. Они просто не находятся в 3-й Плотности, и уходят в более высокие измерения плотности, где они не могут быть замечены людьми.

Из большинства различных видов, присутствующих на земле, возможно, только пара дюжин фактически взаимодействует с людьми. Для того, чтобы визиты между видами были продолжительными, их ДНК должны быть совместимы. ДНК должна быть дополнена таким образом, чтобы телепатические лучи, как это могли бы назвать люди, излучались и могли приниматься. Если этой совместимости нет, пришельцы и контактирующие с ними люди нуждаются в переводе. Если перевод осуществляется, то это отменяет необходимость совместимости. Почему бы просто не иметь транслятор для контакта? Тогда *большинство* присутствующих видов выполняли бы другие функции. Например – круги на полях с зерновыми культурами, которые были созданы видами, являющимися детьми водной стихии, с планет, покрытых жидкостью, и их космические корабли, конечно, заполнены этой жидкостью. Но есть нечто больше, что отделяет этих пришельцев от прямой связи с людьми, чем это. Некоторые из пришельцев, которые общаются с людьми – также дети

водной стихии, но могут общаться с помощью мозговых волн. Таким образом, это та особенная ниша, заполнить которую могут только некоторые пришельцы.

Однако многие контактеры будут описывать причудливую наружность своих посетителей или факт, что физическая внешность их визитёров была по некоторым причинам от них скрыта. Это делается на веском основании, поскольку пришельцы, желая достичь главной цели при встрече, результатов, и не расстраивать людей, пытаются связаться с ними не по правилам. Таким образом, иногда контактер нечто особенное принял бы за водного осьминога, может быть задрапированного пеленгой, так как время от времени он видит подсказку – щупальца. При этом контактер скорее приближается к результатам, чем испытывает шок.

Эйнштейн

Когда Эйнштейн объяснял свою основную теорию относительности, $E = MC^2$, он *не* ожидал ни того, что это будет хоть как-то практически использоваться человеком, ни того, что это поможет объяснить среднему человеку, почему действует его мир, как он устроен. Он передавал человечеству свои теории, не предполагая по этой причине безусловного принятия. Это просто не применимо к миру, в котором человек повседневно живет. Его теории до сих пор сегодня рассматриваются человечеством только так, что из них может быть проверена малая часть, и результаты спорны даже сегодня. Он своими усилиями указывал людям на горизонты, приглашая их поднять свои взоры и думать заново, снова и снова. Таким образом, практическое применение его теорий к каждодневным вопросам, которые затрагиваются каждым ученым в его лабораториях, просто невозможно.

Эйнштейн был больше, чем гений, у него была вполне определенная миссия как у Звезднорождённого, воплощенного при перенесении сущности из более высокого измерения плотности. Его миссия, конечно, никогда не была завершена, и даже не была начата, так как параметры, необходимые для поддержки того, что он должен был инициировать, никогда должным образом не присутствовали. Это – общий результат миссий сострадания в мире 3-й Плотности, с одной из которых сущность Эйнштейна столкнулась раньше, и он не тратил никаких усилий на огорчения. Эйнштейн был подготовлен к своей миссии местом своего рождения – умственными способностями, образованием и теплой поддержкой семьи – типичным еврейским младенчеством. Это был параметр, способствующий тому, чтобы добиться результата. Эйнштейн приобретал известность своей радикальной позицией, волнующей своей логикой. Его уважали и боялись оппоненты, придерживающиеся удобных старых объяснений, и он был, конечно, тверд, в своей позиции распространения новых концепций. Это также был параметр, способствующий достижению цели.

Что отсутствовало, это готовность образовательной элиты принять, а не высмеивать концепции, которые он был готов представить. Эти концепции имели дело скорее с делением, чем с расщеплением атома на части, которые бы сделали понятной действительную алхимию проблемы непокорного источника энергии, стоящую сегодня перед человечеством. Расщепление атома было концепцией, стоящей за созданием атомной бомбы – выходящий из под контроля процесс, приводящий к неуправляемому выделению тепла и расширению – взрыву. Деление на части – это холодное деление, которое при соответствующей технологии может трансформировать основные химические элементы в составляющие их компоненты и даст возможность воспользоваться преимуществом их повторного соединения в последующий момент. Деление является также корректным методом, не допускающим рассеивания радиоактивности, когда процесс после деления останавливается, перескакивая в стадию соединения. Эйнштейн знал, что блокада этих концепций, созданных вне академической науки, – одна из наиболее мощных, созданных энергетическими картелями. Кон-

цепции, угрожающие богатым картелям вызывают ответную реакцию как промышленности, так и правительства. Подкуп или угроза всегда присутствуют, и принимают множество форм.

Хуже, чем идея нерожденная или необъявленная – идея, которой противостоят, поскольку противостояние не просто отвергает, оно создает и проповедует альтернативную теорию, которую затем нужно преодолевать. Лучше иметь свободное поле для обдумывания нового детища, чтобы мог появиться *следующий* Эйнштейн, как появилось то, что он сделал. В *то* время, не было эпохи международных академий и дебатов. Носителем этого дара в то время был тихий человек, еврейского рода, простой лудильщик и гений-самоучка, аккуратно доставлявший товары. Поскольку большой прогресс был достигнут с помощью пропуска определенного этапа, то его имя и творение не будут определены здесь, в ZetaTalk.

Бакминстер Фулер

Немногие люди оказали такое большое воздействие на общество с помощью простого проекта, как Баки Фулер, который поддержал и популяризировал конструкцию Геодезического Купола Geodesic Dome – Баки-Шара. Эта технология позволяет строить крупные купола маленькими этапами, когда они могут возводиться от краев, размещенных на земле, ряд за рядом монтируемые из треугольников. Используя те же самые простые методы конструирования, можно построить большие или малые купола. Дар Баки Фулера человечеству появился вовремя, когда стало известно о наступающих катаклизмах, после которых человечество будет очень нуждаться в просторных местах, для защиты от мрака и измороси, которые будут ежедневными в течение десятилетий. Купола делаются не по причине их привлекательности для человека, который входит в закрытое помещение только для того, чтобы избежать ненастья и затем даже не прочь посмотреть на внешний мир. Дар Баки был популяризован его личностью настолько же, насколько популярна сама форма купола, поэтому Геодезический Купол широко известен во всем мире. Таким образом, когда время настанет, эта простая конструкция будет призвана помочь оставшимся в живых после наступающих катаклизмов создать светлые и вместительные островки для проживания.

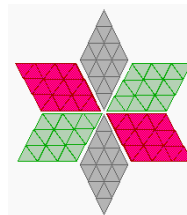

Родственные Души

Многие влюбленные при первой встрече странным образом немедленно привлекают друг друга. Это никак не связано с тем, как они выглядят, как это бывает, когда под воздействием привлекательного внешнего вида у вновь встретившихся возникает обыкновенный интерес или даже некоторое физическое влечение. Такие привлекательные качества, как материальное богатство или богатырское телосложение, которым наделяют спасителя, не имеют значения в данном случае. Тем не менее, влюбленные полностью друг другом очарованы, хотя проводят все время только друг с другом, и ни о ком другом не могут думать, когда они разлучены. Если бы такие отношения базировались на физическом влечении, то они бы существовали только когда секс безумно горяч и свеж в памяти, однако они существуют даже когда секс невозможен или перестал приносить удовлетворение или пыл уже угас. Таких подходящих друг другу людей, примеры которых известны каждому человеческому обществу, иногда называют родственными душами, наиболее соответствующим случаем термином, и их становится все больше во время Трансформации.

Духи, знавшие друг друга в прошлых жизнях, специально устраивают так, чтобы встретиться вновь. Из всех миллионов возможных связей между сущностями, такие пары выделяются

Руководство Головорезами

записано 3 июля 2004 г.

особыми, продолжительными дружескими или любовными отношениями, какие только можно представить. Например, если одной из таких существей предстоит в жизни тяжелый урок, то они могут пожелать, чтобы старый друг их поддержал. Такие желания известны и принимаются во внимание до рождения, и инкарнации строятся таким образом, чтобы они смогли друг друга найти. Жизненные обстоятельства могут сделать эту задачу трудновыполнимой или совсем невыполнимой, в результате чего одна из существей проводит все воплощение с неизменно стремлением, чувством, что она ещё не встретила мечту своей жизни. Хотя в большинстве случаев поиск вознаграждается и существи начинают разговаривать друг с другом, как бы через туман. Я здесь, сюда. Ищи меня в книжной лавке. Ищи меня на пляже. Ты хотел купить щенка? Я иду в зоомагазин в воскресенье. Они назначают духовные свидания, и когда, в конце концов, встречаются, происходит моментальное притяжение друг к другу. Родственные души наконец-то вместе.

Банды Психопатов

Среди некоторых слоев населения или в некоторых местах всё более возрастает жестокость. Аргумент, что это бедные или получившие недостаточно воспитания должен рассматриваться как слабеющий добродетельными гражданами, находящими преступления, о которых они читают, непростительными. Жестокость без всякого раскаяния – и среди все более и более молодых преступников. То, что происходит случается *не* потому, что общество теряет силы, или недостаточно тюрем, или потому, что бедные приходят в отчаяние, или что недостаточно для всех возможностей учиться в школах. Посмотрите на прошлое, когда условия были настолько хуже во всех отношениях. Что происходит, так это увеличивающееся разделение общества на противоположные части с группирующимися друг с другом, ориентированными на Службу Себе вокруг родившихся посланцев. Те, кому было разрешено последнее воплощение для принятия окончательного решения, часто оказываются в окружающей обстановке, мало чем отличающейся от культуры Служащих Себе, при которой они могут закончить путь в банде психопатов.

Тенденции Новой

Хотя идеи, выраженные Нью-Эйджерами (последователями движения Нью-Эйдж – "Новая Волна") не совсем новы, будучи представленными во многих восточных философиях и являясь краеугольным камнем Индуистских верований, их расширяющееся и всеохватывающее применение *ново*. Поддержка, которая выражена в принципах движения Нью-Эйдж, важна, поскольку раздаётся много бранных слов со стороны тех, кто страшится перспектив. Принципы Нью-Эйдж совершенно противоположны тем, которые поддерживаются сторонниками Нового Мирового Порядка, но оба направления при этом будут расширяться и обострять свои попытки влиять на человечество, поскольку Преображение продвигается. Если сторонники Нового Мирового Порядка желают видеть человечество объединяющим исключительно людей, и, в особенности, чтобы только люди были среди тех, кто управляет человеческим обществом, точка зрения движения Нью-Эйдж подчеркивают необходимость общего союза. Забота об экологии и усилия, направленные на преемственность развития, являющиеся также характерной чертой группы сторонников движения Нью-Эйдж, которая акцентирует, что правильнее жить в гармонии с природой, чем ожесточаться в отношении не.. Сторонники Нового Мирового Порядка проявляют презрение к подобным интересам, относясь к заботе об экологии как к навязанной обязанности. Не является случайным совпадением то, что Президент Джордж Буш, – энергичный защитник Нового Мирового Порядка воздержался представлять США на крупнейшей экологической конференции столетия. Сражение начато, и во время Преображения это будет борьбой до конца!

Не похоже ли Судан на тот микромир, о котором Зеты сказали, что в планы элиты входит организация особых отборных групп? Для тех, кто не верит, что такое может происходить сегодня, это должно послужить предупреждением о том, что просто нужны соответствующие обстоятельства, чтобы это случилось где угодно.

Мы заявляли, что после сдвига полюсов Судан деградирует в территорию сражений среди голодающих, и из-за отсутствия внимания со стороны СМИ, обращенного на голод в Судане, эта ситуация возникла там давно. Не является ли эта ситуация, когда сильный морит голодом слабого, тем сценарием, который будет затем повторен во всем мире, учитывая, что после сдвига голод будет свирепствовать повсюду? В этом сценарии, так же как и в других, есть существенные отличия между поддержкой головорезов в настоящие дни и тем, что будет возможно после сдвига.

Мы заявляли, что группы Служащих Себе занимаются грабёжом, пока не исчерпают запасы, и затем вымирают – только по одной причине, – они не в состоянии планировать, не в состоянии сотрудничать друг с другом, и они *нуждаются* в возобновлении запасов, чтобы прокормить свои банды. Что случится после сдвига, и как это будет отличаться от сегодняшней ситуации, например, в Судане? Сегодня происходит преднамеренный геноцид, смерть от голодания и откровенное воровство домашнего скота, но что при этом их власти требуют от внешнего мира? Оружие, боеприпасы и продовольственная помощь, которая может быть украдена. Банды *поддерживаются* горами пищевых продуктов, поставляемых в этот регион, и посредством взятки или насилия делается так, что они попадают в руки головорезов, а не голодающих. Эта история не нова. После сдвига никаких таких поставок не будет, и боеприпасы закончатся. Служащие Себе, как известно, требуют незамедлительного удовлетворения своих желаний, а планируют и сотрудничают плохо, поэтому они съедят весь украденный домашний скот, из-за чего размножение поголовья будет невозможно, и потом повернутся друг на друга. Если передвижение будет затруднено, как после сдвига будет всюду, набеги на изолированные деревни совершаться не будут, и головорезы, также изолированные, каждый из которых будет стремиться выжить за счет других, уничтожат друг друга. В Судане, при отсутствии мешков с зерном и регулярных поставок боеприпасов, в население деревень будут включены их угнетатели.

Зверство, геноцид, и фактическое рабство в экономически отсталых областях – все это существует сегодня потому, что *где-то* в других мировых регионах выращивается пища, производятся изделия, и процветает торговля. Сдвиг полюсов положит всему этому внезапный конец. *Все* передвижения будут затруднены, топливо иссякнет, так что использование даже такого маневренного средства передвижения, как вертолет, прекратится. Изготовленных запчастей для обслуживания будет не доставать, и сработает эффект разорванного звена, механическое оборудование будет заброшено и без работы заржавеет. Что еще отсутствует в этой картине – это большой кулак, рука угнетателя, который явится с большими пушками, чтобы установить власть. До колонизации в Африке был племенной уклад, и вражда уравнивалась. В обеих Америках до начала иммиграции в Новый Свет также существовало родовое общество, единственные проблемы заключались в незначительной вражде. Африка и обе Америки испытали на себе большой кулак из Европы, – для борьбы или для стрельбы требовались пулеметы, пушки и призывники, поэтому под командование большого кулака были включены армии и флоты, у которых не было никакого выбора, кроме как быть жестокими. Устраните большой кулак, и угнетаемые люди вскоре установят свое право на решение проблем. Угнетателя убьют ночью, к нему обернется такая же жестокость; разгневанной оккупацией Ирак – это пример возбуждения, которое, получив возможность, стало

необузданным. Когда оружие, боеприпасы, основные силы и быстро призываемые резервы, – *отсутствуют*, то головорезы и угнетатели оказываются зарезанными. Эта история тоже не нова.

В конечном счете, оставшиеся группы выживших будут упорно работать, все будут выращивать для себя пищу или заниматься ловлей и широко сотрудничать друг с другом. Возможна случайная встреча с одиноким бандитом, и тогда он либо убежит, опасаясь за свою жизнь, чтобы жить самостоятельно в лесу с очень сомнительными шансами на выживание, либо будет убит при попытке ограбить сильную группу работников. Группа, которая избегает безвыходной ситуации вынужденного голодания благодаря тесному сотрудничеству и старательному планированию, тотчас распознает тех, кто поступает таким же образом, и также сразу распознает группу, которая выжила за счет грабежа. Для этого существует тысяча ключей. Впоследствии грабители будут обнаруживаться все меньше, и они будут все больше оборачиваться друг на друга, сами они питаться будут плохо и скоординированы неважно, они станут очень ослабленными и будут ослеплены гневом из-за того, что не имеют того, чего хотят. В сражениях между этими группами оставшихся в живых, которые будут выискивать друг друга, головорезы просто перестреляют друг друга, и в дальнейшем группы совсем исчезнут. В сегодняшнем мире такие суды линча приводят к суровому наказанию, лишению свободы, – не только благодаря законам, предназначенным убрать головорезов с улиц, но также и из-за существующего среди власть имущих опасения, что класс их рабов, – рабочий класс, может стать мятежным. Но после сдвига, при отсутствии полиции и военных, когда телефоны замолкнут, а решение по поводу того, кто преступник, а кто жертва, – будет ясным, возможности выбрать такой вариант, чтобы держаться сзади и позволять преступнику действовать по-своему – будет нельзя. Представьте, каким это будет для них испытание, если приговор станут определять жертвы преступлений, и вы увидите будущее банд Служащих Себе, грабящих группы оставшихся в живых.

В Судане, – Смерть и Отрицание

26 июня 2004 г.

Вне лагеря есть возделываемая земля, но собрать еду нельзя, потому что по открытому ландшафту бродят патрулирующие верхом милиционеры, облаченные в правительственную униформу. Поперек их колен лежат наизготове винтовки для атаки, а с пояса петлей висят кнуты. Больше миллиона человек живет в лагерях, многие из которых испытывают недостаток в обеспечении водой, пищей и санитарией, и работают без каких-либо центров питания. Напряжение, существовавшее с 1970-х годов, дошло до кипения, когда засуха и соперничество за использование скудных ресурсов привели к всплеску столкновений между значительным количеством племен, кочующих со стадами рогатого скота и с верблюжьими стадами. Защитники прав человека и группы поддержки обвиняют правительство в проведении кампании этнической чистки. Оказывающие поддержку ассистенты предсказывают, что умрут еще многие люди, и что из-за продолжающегося насилия помощь со стороны ООН в соответствии с Мировой Продовольственной программой сможет достичь только 800 000 из этих 1,2 миллионов перемещенных лиц. Правительство также ограничило доступ для гуманитарных работников и журналистов, нечасто предоставляя им пропуска для передвижения и позволяя посещать только небольшую часть затронутых областей. Поездка по незащищенной грунтовой дороге проходила через зону военных действий, где бродят бандиты. Сразу в нескольких шагах от лагеря Морней на верблюдах ездил обожженный солнцем мужчина, держащий на своих коленях оружие. У каждого в руках был кнут. Другие пасли сотни голов овец, рогатого скота и верблюдов, улыбаясь и махая руками, когда мимо них прошли посетители; помощники и перемещенные в лагерь лица сказали, что эти животные были украдены. "Похищения и нападения продолжаются вокруг границ лагеря каждую ночь," – сказали местные женщины, покачивающие на руках болезненных младенцев со впальми глазами.

С Чистого Листа

Реакции на вести о наступающих катаклизмах и Преображение Земли всегда смешанные, даже если взять одно и того же человека. Немного просматривается мысль об устройстве его комфортабельной жизни, исчезающая радость, даже если его текущая жизнь рассматривается как бремя. Обед на столе и крыша над его головой в дождливый период – не такая уж малая вещь, и обдумывание альтернатив – съёживаться дрожащим и промокшим под деревом или добывание личинок насекомых из гниющего бревна – это редко успокаивает. Но, как это часто бывает, результат идеализирован, поэтому эти неприятности отодвигаются на задний план, а преимущества потрясения выдвигаются вперед. Психологи знают, что чем больше отдалена по времени ситуация, тем менее интенсивна чья-то реакция. Таким образом, могут развиваться периодически подталкивающие или разрывающие конфликты с нескончаемыми колебаниями между двумя решениями.

Если кто-то полагает, что работа рутинна, жена ворчлива, сосед раздражителен, и недостаточно возможностей изменить свой образ жизни, чрезвычайные потрясения не только *вероятны*, но и *возможны* и дают шанс оставить все эти беспокойства и неприятности в стороне. Неудобства, которые может принести потрясение, где-то вдалеке, и поэтому менее впечатляют, но раздражение от повседневной жизни находится поблизости и затрагивает личность, и *очень* сильно. Таким образом, потрясение в общем и целом представляется выгодным. Фактически же "чистый лист", который принесет катаклизм, для большинства людей начнется с тем же багажом, с которым они вступят в период сдвига полюсов. Этот багаж *присущ* непосредственно человечеству, и, по всей вероятности, разовьются те же виды отношений – та же раздача обещаний, то же расторжение обязательств, те же конфликты с руководством, то же сдерживание сексуальности – все старые проблемы воссоздадутся в новых условиях.

В чем развитие "с чистого листа" *будет* создавать отличие, это скажется не в личном окружении, а в общественных установках, так как именно эта сфера человеческой жизни полностью управляет личным поведением каждого человека во внешнем мире. Человек, возможно, выбрал свою жену и работу в значительной степени под влиянием обязательств и чувств признательности, которым он позволил обременить себя, но если это, по сути, было продиктовано их жизнью в одном месте, *эти* связи во время ожидаемого потрясения будут прерваны. Если бы он и его жена были разведены не из-за материальных проблем, то полный недостаток средств или возможная смерть жены изменяет их стабильность. Если бы он проводил своё время занимаясь деревообработкой и изготовлением мебели, – своим любимым хобби, когда это не работа за деньги для выплат по кредитам и вкладным, то это требование прекращает свое действие, когда нанIMATEЛЕЙ больше нет, выплаты денег прекращаются, и кредит – это плохая мечта, так как дом разрушен, а банкир в любом случае ничего об этом не услышит!

Общение

Наш эмиссар, Нэнси, разрешила, чтобы в ее мозг Зетами был имплантирован генетический материал, более, чем за один прием, для её подготовки к роли посредника в общении во время Преображения. Такие процедуры, выполненные нами, не подвергают контактера опасности повреждения или заражения. Мы работаем при этом в совершенно стерильной окружающей среде и, используя то, что вы могли бы назвать гормоном роста, стимулируем процесс заживления тела за несколько минут. Голова Нэнси была вскрыта – скальп оттянут назад, костная пластина вытащена вверх с одной стороны, и материал внедрен в глубину её мозга

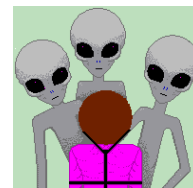

методом вливания, который действует на молекулярном уровне таким образом, что никакие клетки мозга во время процедуры не были повреждены. Так как телепатический коммуникационный центр Нэнси был улучшен, когда ей шел третий десяток, то она также начала принимать больше сообщений от своих человеческих знакомых. Так как она не позволяла себе понять, что она контактер до середины своего шестого десятка лет, то получилось больше трех десятилетий усовершенствованных телепатических контактов в ее сознании, *до того* как она поняла, почему это пришло к ней. Мы позволим Нэнси рассказать вам об этой истории со стороны контактера.

Начало гипнотического воспоминания Нэнси

Сначала они подняли меня, чтобы проверить верхнюю часть моей головы, – наклонили мою голову вниз и осмотрели верхнюю часть головы. Когда они поместили в лобовую часть моей головы вещество, всё, что бы они ни делали, причиняло боль. Я не знаю, что они сделали во лбу, но боль такая, что я больше не хотела говорить ни о лесе, ни о деревьях, ни о всяких подобных вещах. Я больше не могу сосредоточиться на этих предметах, потому что эта боль достаточно сильна для того, чтобы отвлечь меня. Тупая боль у меня во лбу. Но они, конечно, контролировали верхнюю часть моей головы, и делали то же самое с внедренным зерном (*bergu patch*). Они повернули мою голову. Если бы вы наклонили её назад, то смогли бы увидеть мой лоб в солнечном свете. Но когда они сначала подняли меня, то обхватили руками мою голову, устанавливая её размеры, таким способом, которым, бывало, оценивала и я. Затем, как только я собиралась сосредоточиться на своей голове, и думала, если было о чем, это всегда получалось.

Я могу чувствовать боль. Я могу чувствовать боль здесь, справа, и ощущение давления с обеих сторон. Сдавливание. Дайте мне теперь подумать. И мое дыхание превратилось в короткие вдохи и выдохи, похожие на затрудненное дыхание – "х – о, х – о". Похоже на это. Как будто вашей груди тесно. Очень светлая комната. Сидя на чем-то, что больше похоже на откидывающееся кресло в зале, возможно похожее на кресло у зубного врача, того же типа. Я думаю, что моя голова находилась в фиксаторе, охватывающем подбородок, а мои руки были опущены, вроде бы на колени, едва находясь на чем-то типа подлокотников. Я думаю, они были немного зафиксированы чем-то обжимающим. Эти приспособления не были замкнуты полностью, наподобие ручных браслетов, а закрыты только частично. Они охватывали костную структуру в достаточной степени для того, чтобы вы не могли убрать свою руку прочь. Одно здесь – на локте, и одно ниже – на запястье, ещё выше – на предплечье, возможно, еще одно – на толстой части предплечья, выше локтя, но определенно два – ниже. Я не думаю, что мои ноги полностью ограничены в движении, но колени слегка согнуты. Во всяком случае, в таком положении я мало что могла бы ими сделать.

Затем кто-то говорит, – "Не думайте об этом". Они говорят, – "Вы не будете это помнить. Вы не обязаны. Это для вашей собственной пользы, так что мы сможем с Вами разговаривать". Пробую думать, сколько мне лет. Я продолжаю размышлять о себе, когда мне было от 20 до 30 лет. "Теперь просто успокойтесь". Думаю, что всё ещё продолжается некоторый вид дрожи, именно потому, что это было очень нервное, мучительное испытание. Это не похоже на спазматическую дрожь, только я всё ещё дрожу. Я чувствую слабость и мне очень плохо. Кто-то похлопывает меня по руке, что-то вроде того. Я размышляю, "Что это вообще было?" Один из них наклоняется и рассматривает меня глаза-в-глаза. Происходит зрительный контакт. Вероятно, он контролирует мои реакции, – мои лицевые реакции, потому что он рассматривает мои глаза. Но он, кажется, удовлетворен тем, что видит. Теперь я больше не дрожу. В комнате их, кажется, трое или четверо. Они большие. Я думаю, что в комнате есть один детеныш. А этих больших парней – три или четыре. Они такие же большие, как я, или больше меня, но не меньше. Вокруг этого кресла в центре комнаты находится круглая стойка.

Я произношу, – "Что это вообще было? Что это вообще было?!" Я слегка раздражена. Я бы сказала, "Что именно *это* вообще

было?!" Вещь такого типа. Они все теперь сидят и рассматривают меня, моё лицо. Один из них, вроде бы, сидит на краю этого предмета, напоминающего кресло, а другой вроде бы склонился надо мной. На меня смотрят три лица на расстоянии около полутора футов (45 см). Все они только смотрят на мое выражение лица, но они, кажется, не выражают какую-либо тревогу. Они не спрашивают меня о моём самочувствии или о чем-нибудь подобном. Я полагаю, один из них говорит, что я должна подвигать руками и ногами и посмотреть, хорошо ли я могу это делать. Я, вроде бы, ими шевелю. Они спрашивают меня "Есть ли ощущение как после ванны?" – или что-то подобное, и я говорю "Нет". Другими словами, есть ли у меня побуждения или неконтролируемые желания или чувство, что я что-то потеряла. Я знаю, что имеется в виду что-то неврологическое. "Чувствуете ли Вы тошноту?" – "Нет". "Не болит ли где-нибудь?" – "Нет".

Я говорю, – "Что вы сделали?" В ответ не получаю никакого комментария. "Для чего это было?" Какой-то информации от них не слышно. Они говорят приблизительно что-то такое, – "Так Вы будете больше думать о вселенной" – или что-то вроде этого, и – "Мы знаем, что Вам это нравится. И это то, что мы можем Вам сказать". Когда они это говорят, я смотрю на их рты. Я продолжаю думать, потому что разговаривать *так* невозможно. Я полагаю, что говорю, – "Так что теперь?" "Теперь Вы будете свободны, чтобы больше думать о вселенной", или что-то вроде этого. Я буду "Более свободна", я буду чувствовать себя более склонной к этому и менее скованной.

Конец гипнотического воспоминания Нэнси.

Почему Нэнси?

Конечно, мы и другие говорим через несколько каналов. Многие каналы, хотя и не все, надежны, и некоторые из них иногда доносят наш голос. Нэнси редактирует наши слова, но также вносит свой вклад в содержание, указывая на моменты, которые мы пропустили в освещении. Нэнси уникальна благодаря ее телепатическим способностям, хотя многие другие, видя успех ZetaTalk, просили об этом. Не ее тело, ее IQ, ее возраст или место жительства определили наше решение принять предложение Нэнси. Она имеет другие качества, отсутствующие в других, и в изобилии имеющиеся у Нэнси – смелость, способность абсолютного действия методами Служения Другим, и достижения в этом отношении, позволившие нам доверять ей в этой миссии. Она более чем удовлетворила наши ожидания. Нэнси уникальна также потому, что она подвергла себя большому риску.

Нэнси заключила неограниченное соглашение с MJ12 (Маджестик-12) для достижения некоторых дальнейших целей. Это было её понимание, что MJ12 – очень предусмотрительная организация и не действовала бы или не бралась за важные вопросы в отношении Нэнси, пока для нее не будет полной гарантии контроля со своей стороны. Она предоставила им этот контроль, по существу, дав им возможность казнить ее, если они посчитают, что это необходимо. Для тех, кто незнаком с тем, что такое неограниченное соглашение, сообщим, что оно описано в разделе Правила сайта ZetaTalk, где изложены правила, в рамках которых обязаны действовать группы пришельцев различных ориентаций. В сущности, это ничему не препятствующее соглашение, неограниченное, поэтому такое соглашение связало Нэнси на всю жизнь. Конечно, оно также связывает и MJ12 на всё время существования, и если бы это орудие правительства потеряло свой официальный статус, соглашение с ней также перестало бы действовать. Они тоже как организация могут исчезнуть.



Между группами пришельцев различных ориентаций неограниченное соглашение означает, что связанные им группы могут обходиться друг с другом жестоко, без каких-то ограничений, или без цензуры манипулировать обстоятельствами, пока спорный вопрос не улажен в данный момент и на последующие времена. Такие соглашения чрезвычайно редки, и обычно не затрагивают группы, а скорее касаются личностей или специальных отрядов. В группах Служащих Другим такие отряды подвергают себя риску гибели как минимум, и более часто испытывают нечто худшее, чем смерть, чтобы добиться своей цели. Существовали задания совершить самоубийство, и Нэнси осознавала тот риск, которому она подвергалась, когда встречалась с MJ12. Несколько других людей также делали это, и только один, помимо Нэнси, сегодня жив. Другие были безжалостно убиты из-за того, что влияние ЦРУ преобладало над влиянием MJ12.

Так как мы, Зеты, действуем в рамках Правил Посещения, мы почитаем неограниченное соглашение, заключенное Нэнси с MJ12. Таким образом, если MJ12 желает с нею встретиться, она доставляется нами к ним, точно так же, как мы бы доставляли одного из наших собственных представителей для встречи со Служащими Себе, в которой они заинтересованы, даже если это предполагает смерть друга и отряда. Нэнси осталась в живых до настоящего времени благодаря её остроумию, страсти к правде и справедливости, и почти сверхъестественной способности ощущать тех членов MJ12, которые являются решительно Служащими Другим. Она приобрела союзников и влиятельных последователей, и обсуждала разные варианты событий, так что многие программы, действующие автоматически, были поставлены под сомнение и были изменены. Эти вопросы ни она, ни мы сами, Служащие Другим Зеты, подробно обсуждать не можем.

Таким образом, так же, как мы заключили ограниченное соглашение с MJ12, (ограниченное – т.к. оно действует только на время существования организации, а не на всю жизнь её членов – прим. переводчика) в надежде создать союз к лучшему, и так же, как мы предоставили MJ12 транспортные услуги, без цензуры или комментариев с нашей стороны в надежде остаться вне пределов их глубокой потребности в контроле, точно так же Нэнси приняла неограниченное соглашение и, соответственно, предоставила им полный контроль над своей жизнью, считая, что это обдуманно необходимо. Они не управляют Нэнси, её мыслями, и словами, и мнениями, они просто задерживают смертный приговор, который могут исполнить в любое время, когда пожелают, немедленно.

Реакции на ZetaTalk

Реакции на ZetaTalk разнообразны:

- удивление тем, что существует связь с личным опытом или тем, что читатель воспринимает как интуитивное знание;
- вывод, что сведения на ZetaTalk должна писать группа людей, а не одна женщина;
- подозрение, что вся работа является сложной уловкой или шуткой, но с раздражающими неопределенностями, возникающими из-за личных заключений об истине, противоречащей информации из внимательно прочитанной работы;
- подозрение, что ZetaTalk является маскировкой для правительств, особенно после чтения довольно откровенного признания относительно нашей связи с MJ12;
- глубокое чувство беспокойства, особенно если читатель религиозен и столкнулся с нашими утверждениями об организованной религии;
- шок, если читатель сведущ в одной или более науках и встречается не только с пониманием своей специальности, но и с ответами, разрешающими загадки, которые ошеломляют человеческих ученых;

- ревность, если читатель имеет амбиции, обладая популярным сайтом в Web-сети, который активно посещается, но испытал замешательство от своего игнорирования, так как не понимает, почему мы, Зеты, выбрали в качестве эмиссара неизвестную женщину средних лет.

Во всех случаях, заключения в основном делаются, основываясь на мнении и ориентации читателей, которые возникают на основе информации ZetaTalk.

Атака на Вестника

Примечание: записано 19 апреля 2003 года во время сессии IRC на ZetaTalk в режиме реального времени.

У сайта ZetaTalk – бурная история, в диапазоне от принятия теми, кто требует совершенства в пределах видимости человеческого понимания, до защиты, как будто вестник несёт ответственность за неприкосновенность от воздействия сообщения, и агрессивных атак, в первую очередь тех, кто не желает слышать эти сообщения. Поэтому трудно было отличить друга от противника. Астрофизика человечества утверждает, что Планета X не может иметь такой орбиты, которую мы описали, – орбиты швыряния назад и вперед мимо двух фокусов вместо обращения вокруг них. И всё же, в то время, когда господствующей информацией о Планете X являются сообщения сайта ZetaTalk как основного вестника, Планета X приближается вплотную к Солнцу в точности так, как мы описали. Человеческая астрофизика также утверждает, что такая скорость, до которой разгоняется Планета X во время быстрого приближения из средней точки между двумя фокусами, пока она всего за несколько месяцев до прохода не входит в солнечную систему, невозможно. Но всё же, в рамках господствующей информации сайта ZetaTalk как основного вестника прибытия Планеты X, это происходит в точности так, как мы предсказали.

В качестве одной из составных частей кампании "разоблачения" использовалось утверждение, что, так как Планета X является коричневым карликом, а астрофизика человечества применяет к газовым планетам, во много раз большим, чем Юпитер, именно такой термин, то в пределах нашей солнечной системы она должна была бы выглядеть исполинской. Поэтому многие в основном требовали, чтобы ZetaTalk объяснил, почему за считанные недели до прохода, благодаря своему размеру, она не заполняет небеса. Принимая информацию ZetaTalk, но требующие переработки сообщений в том плане, чтобы они соответствовали положениям астрофизики человечества или пониманию людей, не воспринимают эти сообщения или даже не обдумывают их, чтобы они стали ясны, или не делают этого хотя бы для себя, они просто требуют убрать конфликт. "Скажите мне, чему верить, и примирите каждое утверждение с любым другим", – кричат они, так как не могут или не хотят отбросить для себя факты, являющихся в этом отношении инфантильными.

Требования защиты, спасения, – также являются инфантильными. Вестник их пугает, поэтому на него возлагается ответственность за вытеснение страха утешением. Здесь человек снова не берет на себя ответственность за своё же отношение, а топает, как ребёнок, ногами, ожидая, что другие помчатся к нему и поступят, как родители. Если синоптик сообщает о шторме, разве они звонят на метеостанцию и требуют избавления от шторма? Фактически, когда сообщают плохую новость, их первый порыв – это желание воскликнуть: "Что вы собираетесь в этом случае делать?!", но из-за высмеивания в человеческом обществе они научились подавлять этот порыв. Их молитвы – это постоянные просьбы об улучшении их собственной жизни, требования о том, чтобы Бог разрешил дилемму, которая перед ними встала. Так как нас, Зетов, считают всемогущими, и вопрос о взаимодействии с инопланетянами в человеческом обществе пока не улажен, то они стремятся к тому, что могли бы получить.

Те, кто нападает на вестника из-за того, что сообщение доставляет им неудобство, фактически демонстрируют понятную,

хотя и примитивную, реакцию. Когда вас кусает комар, вы его прихлопываете, если яблоко кислое, вы выбрасываете его в кусты, если кто-то пытается вас поцеловать, но от его тела дурно пахнет потом, вы его отпихиваете. Взгляните шире, в первом ответе ребенка на что-то обидное нет мысли о последствиях. В человеческом обществе считается, что взрослые рассуждают логично, учитывают факты, обдумывают, обсуждают и только потом приходят к заключению. Но чаще всего они ничего этого не делают, а просто реагируют, как ребенок, на причиняющую боль суть сообщения, отбрасывая его. Среди людей они не являются лидерами, поскольку с таким типом реакции они вряд ли подходят для любых жизненных условий, кроме раскачивания на деревьях, но поскольку доступ в Интернет предоставляется любому, они пишут электронные письма и пересылают в форумы свои упрощённые реакции. "Убирайтесь, вы сошли с ума, я не хочу этого слышать", – кричат они, а когда произойдёт сдвиг, их найдут забившимися в какой-нибудь угол, всё ещё бормочущими такие требования.

Противнику ZetaTalk

Наше послание, как вы могли оценить, не является популярным. Мы эффективны в дебатах, которые вызывают раздражение консервативной элиты из научных правящих кругов, которые считают себя держащими в своих руках ключ к знанию. Мы ненавидим обдуриваний, особенно, когда душит не какой-нибудь протак, а он может нанести вред миллионам невинных, включая детей. С тех пор, как наш эмиссар, Нэнси, стала защищенной такими способами, обнародовать которые было бы неразумно, те, кто обманывает человечество с использованием компьютерных сетей (Usenet) обнаруживают противников, которые не могут молчать! Это приводит их в ярость. Далее, имеются те, кто напуган мыслью, что человек не одинок во Вселенной как разумный вид. Они стремятся к запрещению нашей регистрации со своим истерическим отрицанием. Затем, в правящей элите имеются те, кто знает о нашем существовании, но хотят, чтобы народные массы в основном остались верными им, и продолжали видеть в них лидеров. Они не желают, чтобы кто-либо читал наши сообщения с открытым умом, или даже вообще читал их, и лучшее, что они могут сделать – закидывать грязью и отвлекать внимание в ходе открытой дискуссии и обсуждения.

Таким образом, в то время как мы и наш эмиссар, Нэнси, вдохновлены прогрессом человечества, и только дурак перестал бы защищаться от саботажа в полную силу. "Какой саботаж", – могли бы вы спросить? Если наши противники и те, кто хотел бы заставить нас замолчать, не могли бы этого добиться, убивая, или калеча, или запугивая Нэнси, то какой путь был бы открыт для них? Неужто это соответствовало бы закону об авторском праве и его легальной защите, если бы сайт ZetaTalk был бы всюду зарегистрирован, но это были бы не *наши* сообщения? Вы думаете, что такой захват учрежденных каналов связи не случается? Это, фактически, любимая уловка. Кроме того, что у авторов оказывается украденной часть написанных трудов, и у изобретателей, фактически, крадутся запатентованные идеи, когда информирующий имеет широкую аудиторию, как происходит с ZetaTalk, делаются и всевозможные попытки подкупа или угроз в отношении того, кто является источником информации, чтобы прекратить передачу *особенных* сообщений.

Мы посоветовали нашему эмиссару, Нэнси, которая почти безгранична в своем мужестве, какие следует предпринять шаги, чтобы избежать западни. Таким образом, она обратилась за разрешением иметь и получила личную Торговую Марку (Trademark), задолго до этого она стала широко известной, получив свое доменное имя в Интернете прежде, чем ее враги ясно поняли, что она будет представлять сильную угрозу, и было много, много уловок, когда противники ZetaTalk склонялись к убеждению, что она была под контролем и следовала направлению, которое нужно ниспровергать, хотя это было не так. Почему использовался этот обман? Это позволяло оттянуть

время, и создавало состояние удовлетворения у тех, кто в противном случае оказался бы в разгаре сражения. И эти уловки работали!

Атаки на IRC

Примечание: записано 22 февраля 2003 года во время сессии IRC на ZetaTalk в режиме реального времени.

Из-за успешной работы достаточно дисциплинированного канала "Королевы" (Queen), благодаря непринужденности общения его участников и Структурированных Structured дискуссий, атаки на него непрерывно продолжаются. "Разоблачителей" быстро устраняют, так же как и всех тех добрых людей, которые просто хотят поболтать или отвлечься. Хотя её намерение *продолжить* дискуссию, несмотря на всеобщую панику и умышленное отвлечение внимания, которые могут последовать в этот период, – ошибочно. Нападки со всех сторон происходят не из-за её строгости и решительности, а из-за успеха. Школьных зубрил не любят, но несмотря на это, они хорошо учатся. Любой, кто захочет посмотреть на другую арену, должен лишь сравнить атмосферу на канале #zetatalk за недели до начала работы канала "Королевы", чтобы увидеть там хаос. Это то, чего желали "разоблачители", – полная неспособность вежливо задать Зетам вопрос. Они хотели иметь право объявлять лишь *своё* мнение, или создать такую суматоху, что новички, читающие эти записи, будут тонуть в потоке дезинформации. Они хотели конфисковать сцену, сделать её *своей*.

Негодование и атаки на "Королеву" происходят потому, что она изменила это, и канал #zetatalk стал за последние недели больше кем-то контролироваться *только* из-за того, что они пытались подстрекать "Королеву" и всех, кто её поддерживает, к сдаче! Если бы она это сделала, всё могло бы вскоре вернуться к былым дням. Тогда мелкие сошки могли бы оставить попытки атаковать *эту* канал, канал #poleshiftdiscussion, но она сохранила твердость! Это не будет длиться долго, поскольку Земные Изменения стали настолько серьёзными, что вести о них уже просачиваются, минуя контроль над СМИ, и скоро они коснутся и сильно расстроит каждого, включая "разоблачителей", что им придется заняться другими вопросами. Примите во внимание, что *все* люди на Земле, даже те, от кого можно ожидать верности своему долгу, будут беспокоиться о себе, своих семьях и о их безопасности. Они *не* приклеены к своим хозяевам, когда давление на них дойдёт до пинков, и будут всё больше уклоняться от выполнения своих обязанностей. Поэтому считайте это временной атакой, сила которой уменьшится, и в ближайшие недели она, вероятно, исчезнет. Относитесь к ней, как к комарам, – прихлопните и продолжайте своё дело!

Точность Прогнозов на 2003 г.

Добавлено по итогам очередной IRC сессии от 22 марта 2003 г. В течение сеанса неоднократно предпринимались попытки – в течение более 2 часов – сорвать сессию. Атаки включали в себя общие насочки obstructivnitskogo пошиба, выдавание себя за Нэнси, внедрение в аудиторию максимально большего числа дезинформаторов, заваливание основной линии сессии путем неоднократного и бессмысленного повторения реплик самой Нэнси группой "разоблачителей". Ни одна из уловок не прошла.

Последняя отчаянная попытка психологически надавить на ZetaTalk была предпринята по той причине, что точность прогнозов ZetaTalk *настолько* говорит за себя, что команде "разоблачителей" дали задание прибегать к любым средствам – лишь бы *нападать* на ZetaTalk. Конечно, эти атаки безнадежно *опоздали*, сейчас-то, когда о ZetaTalk широко известно во всем мире, и когда такие выпады только служат доказательством верности информации от ZetaTalk. Многие удивляются, почему мы позволили Нэнси "спотыкаться", допускать ошибки, а мы объясняли, что это лишь способ умиротворить противника: пусть они (противник) посчитали, что Нэнси подавлена, что

Нэнси уже не представляет угрозы. Убедительная сила информации ZetaTalk в целом и состоит в том, что последняя распространяется по свету подобно лесному пожару. Через Интернет, из уст в уста. А клуб симпатизирующих ZetaTalk только растет. И вот, пожалуйста: то ZetaTalk упомянут в одном австралийском журнале, то в немецком журнале, то что-то там пройдет в разделе сплетен и слухов в русскоязычных СМИ. Как попытка дискредитировать ZetaTalk кое-что появляется в новостных статьях и в самих США. Многие удивлялись: откуда такое яростное неприятие – из-за какого-то псевдопрогноза! Последним оказалось само НАСА (Национальное управление по аэронавтике и исследованию космического пространства, США), оно хотело увязать данные от ZetaTalk с комментариями по комете NEAT V1 и представить их как заведомо несостоятельные. Конечно, то было подстроено – через приспешника НАСА Митча Бэттроса (Mitch Battros) с телевидения (Earth Changes TV), который и запустил соответствующую утку. Конечно, на самом же сайте НАСА появились снимки-подделки, которые продержались день – два, ну а НАСА потом просто извинилось.

Шила в мешке *не* утаить! Тайное становится явным!

Замедление вращения (Земли) настолько явно, что даже те, кто не обращал внимания на прогнозы ZetaTalk, теперь не могут не видеть, что минутные стрелки на часах систематически запаздывают, отставая от "официального" времени. Землетрясения случаются все чаще и чаще и в таком масштабе, что происходят – и это заметно – там, где землетрясений обычно *не* бывает. Людей по отдельности просвещают, как готовиться к стихийным бедствиям, при этом проводятся *разъяснительные беседы* о землетрясениях и наводнениях. И, действительно, капризы погоды достигли такого размаха, что люди задумываются, почему подобные беседы *не* связаны ни с темой терроризма, ни со штатной подготовкой (например, в рамках программ гражданской обороны) к угрозе военных действий со стороны той или иной страны. Состояние экономики в мире в целом таково, что уже *никто* и *ничто* не может искусственно поддерживать ее на плаву. Мировая экономика дошла до той точки, когда транснациональные корпорации не в состоянии нормально функционировать. Банкротства, увольнения, закрытие предприятий и организаций только идут по нарастающей – и это все при том, что в течение целого года фактически *только* об этом и говорят. Как так может быть, чтобы Нью-Йоркская фондовая биржа рвалась вперед, когда на всех остальных мировых рынках потери составляют от 1/4 до 1/3 от объема продаж? Если проанализировать, на основании чего удерживается подобный *неестественный* уровень котировок, то становится ясно, что *цены* находятся под контролем, и контроль этот в руках очень ограниченного числа людей. А цены и определяют уровень рынка и биржи. Распоряжения на продажу аннулируются либо воспрещаются – зато отдаются распоряжения на покупку, причем любого предлагаемого товара. Тогда на бирже все идет якобы в соответствии с законом *спроса-предложения*. Но внешность обманчива. Это известная и незаконная хитрость. И будьте покойны – лиса с курятника глаза не спускает! Компании, которые стараются обмануть и показать, что котировки их вовсе не падают, ведь могут покупать и продавать у *себя же*, и постоянно, и таким образом поддерживать цены. А это нелегально. Все это переходит в состояние какой-то лихорадки – из стремления претворить то, что неизбежно. Но летящую к Земле Планету X теперь наблюдает все большее число людей, и наблюдение это само по себе является красноречивым фактом, особенно для тех, кому вначале *официальные лица* говорили, что там (на небе) ничего нет. Потому-то информация ZetaTalk распространяется по миру с быстротой молнии!

Ну а что, предполагается, должны делать официальные лица?

Отрицать факт наличия чего-то такого там (на небе), на что, по ZetaTalk, указывалось *еще* с 1995 г? Отрицать те самые данные, которые теперь оказываются верными, подтверждая маршрут приближения Планеты *в настоящий момент* к Земле? Неужели эти господа не понимают, что Путь Планеты X находился в *свободном доступе* с начала 1997 г.? Неужели эти господа не понимают, что информация ZetaTalk и собственно сайт стали *насколько* популярны, что обо всем этом говорят *всюду* и уже

несколько лет? Думают ли они (власти), что какие-то там прогнозы, которые *насколько* точно предсказывают нынешнюю погоду, что с ними не может сравниться ни один иной источник; которые точно предсказывают текущее усиление сейсмической активности, так что с ними не может сравниться ни один другой источник; которые точно предсказывают ситуацию с заболеваемостью людей (и общим ухудшением физического состояния), резко возрастающей по всему миру, когда ни один другой источник не может сравниться с ZetaTalk прогнозами; и, наконец, которые точно *указывают* на тот *участок* звездного неба, где и может быть обнаружена Планета Нибиру, причем с указанием *размеров* и *расстояния*, как сейчас и подтверждается, более чем за 5 лет до того, как Нибиру подлетела *туда, где она теперь* – т.е. 3 марта 2003 (*прим. перев. – ссылка на дату соответствующей IRC сессии*), о чем также был прогноз. Так что же – они (официальные лица) думают, что все это могло и может пройти незамеченным?! Если это не точные прогнозы, тогда *что же*? Да к росту популярности ZetaTalk прибавьте наскоки на ZetaTalk на IRC сессиях! Что ж, замечательно, эти наскоки только доказывают, насколько важна информация от ZetaTalk, и насколько правящей элите *страшно*, что ныне обо всем этом становится известно.

Слишком поздно! Они (официальные лица) лишь *подтвердили* людям: мол, ребята, доставьте бинокли и глядите, а может и без биноклей увидите. Смотрите на юго-запад вечером – своими собственными глазами, и убедитесь, что это все *не выдумки*. Так что снова следует признать, что команда дезинформаторов стреляла, стреляла, а в итоге попала в себя же!

Источник

Нэнси часто спрашивают об *источнике* её информации, которым являемся мы. Это многократно объяснялось и хорошо отражено на сайте ZetaTalk. Нэнси – контактёр, которая добровольно вызвалась быть средством передачи информации во эти тревожные времена. Она стала добровольцем еще до рождения, её дух вызвался быть добровольцем, и в течение данного воплощения у Нэнси не было проблем с выполнением такой миссии. Чтобы улучшить свою способность понимать представляемые нами концепции, она позволила модифицировать себя, когда ей еще не было тридцати, с помощью небольшого фрагмента нашей мозговой ткани, ДНК которой совместимо с ДНК Нэнси, что позволяет ей лучше принимать наши телепатические послания. Эта модифицированная часть мозга отвечает *лишь* за телепатическую связь, а в остальном Нэнси является сама собой. Таким образом, *источником* ее информации являемся мы, и никто другой.

Будучи источником, мы предоставили то, что вскоре стало всемирно известно как ZetaTalk. Информация, передаваемая нами, иногда чужда и странна для Нэнси, иногда знакома. Ей была представлена лишь концепция радикальных изменений Земли, а не их дата. Дата – 2003 год – была открыта ей во время приема информации ZetaTalk, что для нее было такой же неожиданностью, как и для других. Мы скрывали эту дату от нее для того, чтобы она могла нормально жить в мире, в котором ей пришлось жить, до момента достижения ею возраста около 55 лет. Точность ZetaTalk также не запланирована ею, так как Нэнси просто передает то, что сообщаем мы, и, тем самым, как она говорит, "она просто прыгает в пропасть". У нее нет никакой возможности знать, истинно это или нет, и, подвергая риску свою жизнь и средства существования, она просто доверяет нам.

Почему людям стоит доверять ZetaTalk, когда так много других каналов или заявлений противоречат ему? Доверие Нэнси к нам основано не на *религии*, так же как и наше доверие к ней. Мы знали друг друга в течение многих воплощений и у каждой стороны есть длинный список достижений. Религии просят веры *без* какой-либо основы, часто просто требуют ее, а потому, в них меньше основы для доверия, чем, скажем, между членами коллектива. Мы делаем предсказания, и то, как они сбы-

ваются, можно отследить. Источники, предсказания которых отследить невозможно, могут быть определены лишь как дезинформация или пустая болтовня. А может быть мы – Дьявол, вводящий вас в искушение? А что делает ваш лучший друг, ваша мать, или ваше правительство? Как вы определяете истинность их действий? Вы сопоставляете то, что вам говорят, с тем, что вы знаете, а потом выносите свое решение. Поступайте таким же образом и относительно нас, говорящих устами ZetaTalk.

Промашка

Примечание: записано 7 сентября 2002 года во время прямой связи с ZetaTalk на сессии IRC.

Мы позволили Нэнси самой ответить на вопрос о Битлз Beatles в соответствии с её пониманием этого вопроса, чтобы продемонстрировать ограниченные возможности информационного канала. Фактически, если она *не* находится "на той же странице", не понимает характер, контекст вопроса, то она не может правильно подобрать слова, чтобы выразить наши концепции. Это сродни тому, когда грека-переводчика просят перевести с французского. Слушая английский, грек-переводчик переводит правильно. При прослушивании французского в голове переводчика может возникнуть *что-угодно*, и, соответственно, последующий ответ пойдёт по неправильному пути. То, что у переводчика в голове, *имеет большое значение*, поэтому абориген, услышавший математическое описание орбит планет на английском, объяснит это своему племени таким образом, который для англичанина будет абсурдом. Аналогично, англичанин, услышавший от аборигена описание миграции диких животных и причины их отклонений, заставит аборигена корчиться от смеха. Таким образом, из-за проблем с синхронизации концепций есть слова, свойственные одному языку, которые фактически *отсутствуют* в другом языке.

Поэтому раньше, когда Нэнси просили говорить математическим языком, и она делала это очень плохо, это демонстрировало и наш и её отказ это *делать*. Это правило действовало в течение длительного времени, и общественность о нем забыла. Поэтому выбирая безобидную тему, о Битлз, незначительную с точки зрения основных проблем сегодняшнего дня, мы позволили этому произойти (речь идёт о том, что Нэнси, отвечая на вопросы на сессии IRC, ошиблась, перепутав, у кого был рак, сказав, что он был у Леннона – *прим. перев.*). Нэнси – *не* фанат Битлов, никогда им не была, и поэтому слышит их имена только на заднем плане, в промежутке между новостями. Она знала о недавней смерти от рака кого-то, кто выполнял для всего земного шара хорошую и важную работу и был любим, и *предположила*, что спрашивают главным образом именно об этой личности, особенно в Контексте Context того, что Служащие Другим инопланетяне защищают человека из-за его важной миссии. Мы не ожидаем, что этому поверят, но говорим об этом для тех, кто ищет *причину* этой катастрофической оговорки – вот и всё!

Примечание: текст ниже добавлен 16 ноября 2002 г. во время прямого ZetaTalk на сессии IRC.

В самом начале ZetaTalk было тревожно из-за того, что мы, Зеты, будучи там, в космосе, говорили *все*, говорили правду и увлекали публику масштабом и глубиной корреспонденции Нэнси так, что мы быстро получили международное признание. Мы заявляли раньше, что по мере успеха ZetaTalk, как это воспринимается истеблишментом, будет проявляться оттеснение, выталкивание. Если истеблишмент будет считать, что Нэнси воспринимают как источник достоверной, правдивой информации, то в сотни раз больше будет сайтов с дезинформацией и агентов, посланных для противостояния этому чтобы фактически закрыть эту тему. Таким образом, это хитрый маневр с нашей стороны – с помощью Нэнси создать видимость, что мы сбиты с толку, что мы иногда совершали ошибки. Эти ошибки аккуратно позиционированы так, чтобы успокоить истеблишмент, но не запутать читателей, которые читают с *обширным* интересом и смотрят на общие тенденции. Истеблишмент – это

в основном или богатые люди, привыкшие к власти только из-за богатства, или же те во власти, кто полагается на этих богатых. Таким образом, для них непостижимо, что женщина в возрасте, которая работала всю свою жизнь и должна каждую неделю работать для пропитания, имеет *влияние* в мире.

Комета Хейла-Боппа (Hale-Bopp)

В начале игры была использована уловка с кометой Хейла-Боппа, и по правде говоря Нэнси была под впечатлением до самого последнего момента, когда стало ясно, что никакой кометы *не* было! Наши слова, как они записаны Нэнси, однако рассказывают другую историю. Мы передали в 1995 году, в течение месяца после того, как было объявлено о комете Хейла-Боппа, что Хейл-Бопп *не* является кометой, а является новой звездой, что ESO и подтвердило осенью 1995 года. После того, как НАСА и JPL (Jet Propulsion Lab – Лаборатория реактивного движения) обозначили пунктиром небесную орбиту, там *не* была отслежена комета, которая бы соответствовала начерченной орбите *реальной* кометы, которую наблюдали в рамках программы NEAT, отслеживающей темные астероиды, и мы сообщили об этих отклонениях орбиты. Вычерченная JPL орбита Хейла-Боппа перескакивала *от* Юпитера на проход, подвергалась возмущению *в сторону*, и все это, как сообщалось JPL, было основано на реальных и недавних наблюдениях! Группа, желавшая направить внимание публики в сторону, *противоположную* созвездию Ориона, однако была успокоена, так как Нэнси неизменно заявляла, в NancyTalk, что нет никакой кометы Хейла-Боппа. Затем, в 1996 году, мы допустили ошибку в предупреждении ZetaTalk, что они выстроили ложную/обманную орбиту в соответствии с орбитой *реальной* кометы, и когда это выяснилось в 1997 году, то *мы*, Зеты, оказались правы. Нэнси была немного обижена, что ее так использовали, но скоро преимущество стало для нее ясно.

Звездная Величина 2.0

Таким же образом, в первые дни наблюдений Планеты X мы выложили ошибочные параметры чтобы успокоить истеблишмент. Так было со 2-й звездной величиной, и к моменту, когда ZetaTalk создал для себя международное признание из-за своей абсолютной точности во всех других вопросах, то *этом* простой момент успокаивал НАСА и высокомерную элиту. А как Нэнси и ZetaTalk смогли бы оправиться от этого? Они притворялись, что это фатальная ошибка. Когда в начале 2001 года начались наблюдения, то поднялся крик по поводу Звездной величины и наши объяснения, что *наши* глаза могут ее видеть и *наше* оборудование может ее зарегистрировать как звезду 2-й Величины считались неадекватными. Однако так же, как гигантские грибы растут в темноте, ZetaTalk рос и развивался, в международном плане, и в подполье Интернета. Появления Нэнси на радио, ТВ или в статьях считались не более угрожающими чем другие претенденты Новой Волны (New Age), но читатели уловили правду и значимость наших слов и постоянно проверяли веб-сайт.

Бедность

Даже уровень бедности Нэнси является уловкой, хотя и *реален*, и в этом состоял план Хэзлвуда (Hazlewood) – связать Нэнси с денежными аферами, которых она избегала, работая и будучи банкротом, как и всю свою предыдущую жизнь. Истеблишмент был убежден, что положил ее на лопатки в такой манере, потому что она была *разорена*, боролась за существование, и никто из них не мог даже представить, что можно оказывать влияние на мир, находясь в таком положении. Сейчас, в последние месяцы, истеблишмент будет настолько подавлен, что ему будет не до этого, он все больше будет в изоляции в своих бункерах и придет, в конце концов к бункерному мышлению, ему будет не до Нэнси и ZetaTalk.

Прямая Линия Связи

Люди, расстроенные необходимостью разбираться в информации, передаваемой через каналы, или проходящей через многих

посредников, и содержащую их личное пробужденное осознание, задаются вопросом относительно того, почему не может быть установлена прямая связь? Для чего необходимы каналы или телепаты? Разве не более эффективно действовало бы прямое соединение вопроса и ответа? Ответ – это то, что не было бы более эффективным, и при этом даже не было бы возможным. Люди, которые хотят прямого контакта с пришельцами, регулярно имеют его вследствие посланного ими Зова. Только о результате они часто сознательно осведомлены смутно, и таким образом, стремятся к чему-то родственному тому, что, как им кажется, имеет канал – к прямой линии связи.

Истинные каналы, а они составляют меньшую часть тех, кто претендует на установление канала, имеют необычные качества, не встречающиеся у большинства людей. Они почти все являются теми, кто обрёл наивысшую целостность, посвятившими себя в высокой степени Служению Другим. Они имеют редкие физические способности, которые развились вследствие того, что они были рождены в здоровой генетической линии, и часто вследствие того, что получены на скорую руку, немного благодаря их запросу. Канал позволяет другой сущности войти в данный момент в его тело и использовать тело и ментальные пути канала в качестве инструмента. Это не прямая связь, это – временный захват! Те контактеры, которые чувствуют, что они находятся со своими инопланетными посетителями в телепатическом контакте, возвращаются только к последнему визиту, содержание проигрывается в их сознании подобно диалогу, последовательно, шаг за шагом.

Таким образом, пока пришельцы не смогут общаться лицом к лицу с людьми, что почти наверняка произойдет уже в этой жизни для многих читающих, для большинства существовать прямой линии связи не может.

ZetaTalk в Прямом Эфире

Во всех разговорах Зетов (ZetaTalk) мы совместно решаем вопросы. Нэнси испытывает различные проблемы со здоровьем, будучи немолодой, но при этом работает сверхусердно и несёт гигантскую нагрузку. Таким образом, мы должны учитывать её потребности. Как команда, мы также ищем время, когда мир целиком может принять участие. Нэнси выдвинула предложение и против этого времени немного возражали, поэтому сейчас это так. Можно иметь больше времени, другие часы, но сейчас имеющегося времени кажется достаточно. Нам не позволено предупреждать об изменениях Земли иначе как сообщением общего характера о предстоящем сдвиге, например, в ответ на Зов. Поднимать тревогу об этом так, как говорят о том, что вероятно землетрясение или, что та или иная часть мира выбирается для вмешательства или заботы, не разрешено. Вмешательство и попытки предупредить привели бы нас к упаковке вещей! Поэтому мы задерживаем наше дыхание и не говорим ничего (конкретного – *прим. пер.*).

Как и всё на ZetaTalk, команды собираются, основываясь на ожидаемых вопросах. Мы в самом деле знаем кто будет уделять внимание, кто и что планирует спросить и ощущаем новые возникающие вопросы до того, как они озвучены. В этом мы высоко телепатичны и можем создать команду мгновенно, это не проблема изменить состав участников. У нас есть широчайший выбор специалистов, который только могут представить себе люди, так как мы пришли из множества различных миров и прожили больше жизненных периодов в более технологичных обществах. Мы многогранны, но как большинство людей открыто, они могут внести *большой* вклад, обладая некоторой специализацией. Присутствуем ли мы физически? Нет, мы занимаемся своими задачами, возможно отчасти делая перерыв чтобы участвовать. Телепатические мозговые волны идут на большие расстояния, очень точно настроены на частоту и мы все участвуем будто бы беря телефонную трубку! Таким образом, мы впереди вас всё время.

Продолжится ли ZetaTalk в прямом эфире после сдвига? Где будет Нэнси? Будет ли она подключена к Интернету? Короткие

волны, как мы упоминали, являются *лучшим человеческим средством* для того, чтобы контактировать друг с другом. Для тех сообществ Служащих Другим, которые устроятся с этими средствами, невозможность связаться из-за того, что на вершине нет антенны, *не* будет проблемой. Они найдут эту сеть не-вредимой! Ангелы работают. Мы упоминали во время предыдущего разговора (chat), что Нэнси была приглашена жить с нами, в сообществе гибридов. Люди, приглашённые в эти сообщества, знают об этом и либо уже отклонили, либо тихо приняли это. Это не обязательно лёгкая жизнь, так как мы суетимся. Это не бесполезный момент, несмотря на усталость, и не монета, данная слабому, например, находящемуся в истерике или отчаянии. Таким образом, так как Нэнси усердно работает, она может ожидать ещё более тяжёлой работы, ощутить ещё больше горя в её пожилом возрасте. Средства связи в настоящий момент осознанно скрываются, по очевидным причинам. Центрированная на себе, жадная до власти, элита безнадёжно продолжает свои судороги, пытается занять положение на будущее. Приближается большее чем час сдвига.

Внезапная Тишина

Примечание: записано 26 апреля 2003 года во время сессии IRC на ZetaTalk в режиме реального времени.

С приближением грядущего сдвига полюсов многие из тех, кто заходит на чаты сайта ZetaTalk, или с тревогой проверяет обновления ZetaTalk по вопросам, на которые они ищут ответы, обеспокоены мыслью о его остановке после сдвига полюсов. При отсутствии электроэнергии, поломке серверов и нарушении действующих протоколов связи Интернет работать не будет. Коротковолновая связь работать будет, но это будет прежде всего голосовая связь, и иногда по электронной почте можно будет в отчаянии отослать кому-то из пропавших близких примитивную графику или текст. В отличие от голоса, коротковолновая связь среди любых других средств связи, работающих в режиме ретрансляции, будет очень разношёрстной. Маловероятно, что будут доступны даже копии веб-сайта ZetaTalk на персональном компьютере, поскольку во время сильных 9-бальных землетрясений они будут повреждены, им потребуется ремонт и электроэнергия, и опять же будут нарушены действующие протоколы связи. Чаты прекратятся совсем, так как им требуется сеть серверов, даже сегодня склонных к зависаниям или сбоям. Они более подвержены поломке, чем Интернет в целом, который собран из множества основных и дублирующих линий связи. Поэтому, для тех, кто жаждет быть руководимыми, чтобы получать ответ на свои вопросы, иметь диалог с другими, мыслящими подобным же образом, наступит внезапная тишина!

Что это будет означать для тех, кто находятся в местах выживания, сможет справляться с проблемами и иногда будет встречать у своего котелка с гороховой похлёбкой мигрирующих посетителей, делящихся произошедшими где бы то ни было новостями? Для тех, кто понял, что произойдёт с миром – глобально, геологически и политически, – новости не будут неожиданностью. Некоторое удивление может вызвать весть о том, кто остался в живых, что используется тактика сильной руки и помощь прекратилась, или о том, каких можно опасаться болезней, или какие из них преобладают. Но в основном, новости будут предсказуемы, почти скучны. Раненые либо оправятся, либо умрут, пожилые и заболевшие, полагающиеся на медикаментозное лечение, которое больше не будет доступно, скончаются. Оставшиеся в живых сформируют новые супружеские отношения, новые группы семей, и будут делиться знаниями о том, как выполнять хозяйственные работы, необходимые для примитивного образа жизни. Часы заполнит музыка и песни, в особенности потому, что часы будут тянуться долго и мрачно, и умение рассказывать истории и анекдоты должно будет цениться в группе так же, как умение хорошо готовить. Будет преобладать тихая жизнь!

Затем, в один из дней неожиданно появятся посетители странного вида или те люди, которые *не* могли бы добраться до этого

места сами. Это будет тот контакт, который откроет двери и, в конечном счете, проложит дорогу в города или сообщества, где пользуются высоко технологичными средствами коммуникаций, намного более совершенными старых – Интернета, телефонных линий и почтового обслуживания. Таким образом, для тех, кто обеспокоен тем, что они будут отрезаны от информации, от общения в чатах, мы предлагаем найти ответ во внимании к образу жизни в Служении Другим! Именно *он* будет вашим билетом!

После Катаклизма

За время каждой человеческой жизни, проживаемой воплощенной сущностью, она или увеличивает предоставленные возможности или сокращает их. Люди, оставшиеся в живых после сдвига полюсов, объединятся в небольшие группы, склонные к той или иной ориентации – к Служащим Другим или Служащим Себе, или составленные из такой же смеси, какая имеется в человеческом обществе сегодня. Даже там, где травма от катастроф будет большой, подвергшиеся природному катаклизму часто будут обнаруживать, что принять это легче, чем непрерывно преодолевать искусственные затруднения, создаваемые человеком. Для огромного большинства погибших во время катаклизмов смерть будет настолько же быстра, насколько неожиданна и не ощущаема. Никакого беспокойства и никакой боли. Такое знание успокоит горе оставшихся в живых. После катаклизмов трудности не будут отличаться от испытываемых человечеством в предшествующие столетия, когда у простого народа возникали затруднения из-за суровой погоды, засухи или болезней. Человеческое общество в развитом мире только недавно пришло к тому, чтобы полагать, что жизнь должна быть иной.

Примечание: текст ниже добавлен 27 июля 2002 года во время сеанса прямой связи с ZetaTalk на IRC.

Власть правительства США, как и всех других правительств, сократится до очень небольшого региона. Если приземлиться на планете через 5 лет после сдвига, будет трудно даже *найти*, где расположен его анклав, и это будет так же верно для Австралии, России и Китая. Анклавы будут ограничены только расстоянием, которое человек сможет проходить пешком, но всё ещё будут наполнены высокомерием продолжающей существовать власти, таковы предположения. Подобное произойдет и с Римским папой и его окружением, небольшая группа, убежденная, что мир ожидает их, и готов с ними следовать – миф, который обернется для них шоком, когда они будут разбросаны и обнаружат, что никто на них не обращает внимания и не слушает их.

Природные Ресурсы

Из-за хищнической природы человека и при современном темпе демографического взрыва большинство биологических ресурсов Земли было бы истреблено за десятилетия. Выжившие, оказавшиеся далеко в море или в бесплодных холодных местах, где загрязнение не распространилось, поскольку человек не хотел там жить, останутся без возделываемых зерновых культур и без животных. Катаклизмы, конечно, это все изменят, больше даже, чем неравенство между человеком и природой. Если бы не было катаклизмов, человечество совершенно уничтожило бы биологическое разнообразие этого мира, опустошая моря до возникновения цепной реакции, уничтожающей даже популяции, за которыми человек и не охотится. Пингвины, которые едят рыбу, не смогут мигрировать к более теплым широтам, если количество рыбы снизится – они могут только ослабеть и уступят холоду. Заросли ламинарии, великой фабрики кислорода Земли, уже повреждены жесткими излучениями Солнца, которые слабо задерживаются уменьшившимся озоновым слоем. Заросли ламинарии в том или ином виде стоят в основании цепи питания для многих тысяч форм жизни. Например, некоторые формы жизни нуждаются в зарослях лами-

нарии для защиты, приюта. На суше бессмысленная человеческая жадность оставила так много шрамов, что пересказывать эти трагедии нам не нужно.

Если экологические сражения иногда выигрываются, удерживаемое направление, установленное под давлением больших масс людей, скоро придаст событиям иной оборот. Все было бы принесено в жертву, как бывает всегда. Кроме отдельных участков земли, купленной для парков, или оставленных для дикой природы, когда человек не просто движется по ландшафту подобно орде саранчи, оставляя в своем следе мертвую от вредных химикалий воду, или почву без слоя гумуса, унесенного ветрами, или леса, чисто вырубленные под корень для удобства жадных компаний-операторов, или дикую природу, открытую и беззащитную перед охотящимися из спортивного интереса. Продолжатся ли эти тенденции после Преображения? Да, но из-за препятствий в течение катаклизмов, они по существу останутся, и поскольку во время Преображения отношения изменятся, насильствие Земли прекратится. Естественной щедрости Земли будет позволено возобновиться, новая раса человека будет жить в гармонии, не конфликтуя с природой.

Великие Возможности

Какой будет цивилизация будущего, решится в зависимости от свободной воли и побуждения тех, кто способен направлять развитие. Было бы несправедливо затрагивать этот вопрос по отношению к тем, кто имеет возможность об этом размышлять. Эта картина должна быть раскрашена художниками. Времена после катаклизмов, которые называют Будущим, будут эпохой великих возможностей. Если все основы минувшего разрушены, и все нужно восстанавливать, существуют почти неограниченные возможности. Творческий характер смакует подобные времена. Отважный увидит обильное поле для применения своих усилий. Это будет время, когда способности каждого могут быть развиты до своих пределов, и сущности могут открывать в себе силы и таланты, о которых они и не подозревали.

Зеленое Движение

Одна из тенденций, которая станет все более и более очевидной по мере Преображения – та, которая названа Зеленым Движением, – группы, заботящиеся об экологии или отдельные личности, которые поддерживают эту идею и принимают меры для сохранения и увеличения площади лесов Земли и увлажненных территорий. Наше беспокойство об окружающей среде было непрерывным в течение всей истории наших визитов. Те люди, которые любят окружающую среду и рассматривают её как сокровище, которое должно существовать и в будущем, послали Зов к имеющим такой же взгляд, как у них, и мы действительно посещаем их и создаем проект, как эти люди могут внести изменения.

Человек жаден. Если бы Преображение не было за углом, все шло бы в том же направлении, и вы обнаружили бы мир ужасно опустошенным и разоренным. Он не был бы совершенно неспособным поддерживать жизнь, но вы жили бы с большой печалью о том, что вы разрушили и разрушали постоянно. Изнасилование Земли не распространяется потому, что лидеры многонациональных корпораций знают о наступающих катаклизмах и пытаются сделать то, что могут, пока есть время. Но прежде всего эта деятельность прогрессирует из-за давления со стороны населения, а не из-за знания, что сдвиг полюсов не за горами. Если взглянуть на человеческую историю назад, такое насилие над землей, встречающееся в другие времена, также происходило. Почему Желтая река в Китае так забита илом? Куда делись те деревья? Куда ушла растительность? В прошлом также было плохое обращение с окружающей средой.

Сохранение важно для мира не только сегодня, оно жизненно важно для Земли будущего. Без прочного запаса фауны и флоры в клетках и контейнерах, которые позволяют сохранить для

других семена и существа каждого вида, многие виды исчезнут прежде, чем их названия могут быть когда-либо произнесены в зале суда. Недостаточно иметь единственный экземпляр сохраняемого вида, поскольку болезнь или межродственное скрещивание (inbreeding, вызывает вырождение вида) могут уничтожить разновидность. Необходима объединенная сеть мест для сохранения видов, расположенных в достаточно уединенных, но недалеких друг от друга местах, чтобы семена рассеиваемые ветром или существа, транспортируемые курьером, могли достичь других сохраняемых особей, и достаточно близких друг от друга, чтобы существа могли сами двигаться по земле или водными путями для встречи с другими особями.

Разрушенные Миры

Если бы Земля не собиралась с конвульсиями проходить через наступающие катаклизмы, она бы умерла всего лишь через следующие 100 лет. Реакции в растениях и животных, начиная с самого низкого уровня планктона и бактерий, начинают затрагивать дикую природу и домашних животных, и накапливаются в почве и воде, разрушая живые существа настолько сильно, что природа не может развиваться. Когда человек содержит поля и стада овец и рогатого скота, чтобы поддерживать человеческое общество, это относится к его основной природе, и если это разрушится, то повлияет на всё. Ферменты, необходимые для созревания зерна, должны поступать в плод или приносить плоды, и если они разрушатся, человечество должно быстро умереть. Пытаясь предотвратить то, что может случиться, человечество, вероятно, будет резко продвигаться в неверном направлении, как оно делало и в прошлом – больше удобрять, больше вспахивать, сравнивать холмы и вырубать деревья – предпринимая все неправильные меры, и таким образом, быстрее создавая эффект домино.

Четверть всех миров 3-й Плотности требует полной очистки во время своего Преображения, их миры при таком развитии загрязнены или их экосистемы разрушены вплоть до опустошения, так что к моменту Преображения они представляют собой грязь. Целые 5 % миров полностью разрушены перед своим Преображением. Те миры, кто не воздействует на свою экосистему, являются теми, где разумные виды не могут управлять своими экосистемами. Большинство миров – это водные миры. Существа, которые повсюду плавают и плещутся, не могут в действительности повлиять на свою экосистему. Они находятся во власти своей экосистемы. Когда миры 3-й Плотности заполняются гуманоидами или существами, обитающими на суше, или по какой бы то ни было причине они становятся способными воздействовать на окружающую среду, то они ее разрушают. Это является особенностью интеллекта. Это подобно ребенку с ядерным оружием. Это подобно ребенку в кабине реактивного самолета. Это случится почти неизбежно. И то, что человечество разрушает свою окружающую среду, не является исключением, скорее это правило.

Те, кто стремятся более энергично изменять природу и экосистему, не заботятся о последствиях. Фактически, они получают удовольствие от превращения природы в необитаемую для других, от того, что они могут делать ее необитаемой для других. Факт в том, что это является ужасом для других или вызвало бы бесконечную печаль и страдание, и что это могло бы стать большим толчком к общественному противодействию, и это то, от чего точно садистская или жаждущая власти личность чувствует возбуждение. Они испытывают подъем ощущения власти и контроля, ощущения, что они могут выделяться этим и совершить это. Ядерные испытания продолжают сегодня ни по какой другой причине, как по той, что они знают, что большинство мира обречено. Испытания отрицательно влияют на генетическую структуру людей, которые рождены в зоне их проведения. Они чувствуют могущество оттого, что они могут это делать, держать в своих руках жизнь и смерть, и они наполняются чувством самодовольства.

Очищение

Мы, Зеты, разрушили наш мир 3-й Плотности биологической войной, которая вышла из-под контроля, и поэтому мы, являясь существами 3-й Плотности, ушли под поверхность, потому что поверхность кишела микробами, которые быстро уничтожили бы нас. Один из ваших научно-фантастических фильмов, из наихудших ужасиков, которыми вы развлекаетесь, был действительно о нас. Мы жили под поверхностью в защищенных средах, которые были стерилизованы, и имели герметичные дверные проемы. При случае мы посылали генетически спроектированного добровольца, который пытался жить на поверхности и, либо делал это в течение некоторого времени, либо не делал совсем, ведь кто захочет жить в пещере, где невозможно увидеть звезд или слышать шум морского бриза. Что же случилось, когда наш мир перешел в 4-ю Плотность? Как мы подробно говорили, когда в 4-ю Плотность перейдет Земля, мы будем избавляться от ленточных червей, москитов и многих других вредителей, которые являются просто паразитами и не должны занимать места в нормальном жизненном цикле любого другого существа. Они – вредители не только для человечества и новых гибридов, они также ненужные вредители, влияющие на качество жизни для менее разумных жизненных форм – птиц и млекопитающих и т.п., которые напрасно страдают из-за этих паразитов.

Следовательно, если мы можем сделать это, можем ли мы избавиться от загрязнения? Да. Это будет сделано в основном даже перед Преображением в 4-ю Плотность. Мы уже воздействуем на планету Земля, так как мы пребываем на Земле постоянно, и намереваемся постоянно жить здесь в будущем сами, и с нашими гибридами, рассчитывающими на это решение, ведь мы волнуемся о нашем будущем доме. Это вопрос не вредности или полезности, когда человечество имеет полный контроль и может превратить Землю в сточную канаву, а мы должны стоять сзади и страдать. Это – сложный расчет. В некоторые области мы вмешиваться можем, если не останется следов сомнения и можно повлиять на ситуацию, в которой человечество обдумывает выбор своей ориентации. Мы можем, конечно, после катаклизмов зайти в выгребную яму с химикатами, где, возможно, находился химический завод, и простым прикосновением здесь и там изменить химическую природу этого неопределенного бульона, чтобы быть скорее добрыми, чем разрушительными.

Аналогично, мы можем воздействовать на ядерные взрывы и ядерные выбросы. Мы можем избавиться от радиоактивных материалов и взять с собой только то, что их не содержит. Они, конечно, останутся в прошлом мира 3-й Плотности, покидающего довольно неприятное место, однако мир 3-й Плотности не предназначен быть миром, который поддерживает жизнь. Мы можем также просто изменять радиоактивность. Человек склонен о ней думать, как о чем-то таком, что требует тысяч, а возможно и миллионов лет для периода полураспада радиоактивных элементов, но та причина, вызывающая радиоактивность, это структура атома и ядра, и она может быть изменена химическим путем, совсем как природа образует воду при сочетании водорода и кислорода. На все атомы воздействуют тем, что их приводят в контакт. Ни один не остается незатронутым. Воздействуют на все. Можем ли мы остановить ядерные взрывы? И можем ли мы сделать это сегодня? И Да, и Нет, в зависимости от того, влияет ли это на решение при выборе ориентации людьми 3-й Плотности на Земле, или нет. Вот почему мы сделали заявление, что человеку позволено уничтожить его мир в ядерной войне, но мы можем также вмешиваться в другие шаги, которые предпринимаются и могут повлиять на состояние мира. По существу, мы не можем мешать уроку, и если уроку не мешаем, мы имеем право поступать как будущие постоянные жители.

Драгоценное Имущество

В процессе Преображения человеческое общество не только обнаружит, что потеряло точки опоры, но и найдет, что собственные приоритеты изменились и осознает, что то, что рассматривалось как драгоценное имущество чрезмерно изменилось. В стабильные времена цивилизации построены на прошлом, прошлое перемещается вперед как приятный или нежелательный багаж. Прошлое *навязчиво*, что-либо недавнее или давно прошедшее постоянно напоминает о себе и служит моделями для нового, правилами, которыми следует руководствоваться, и социальными нормами для новорожденного, служащими для его адаптации. В беспокойные времена порядок, который имелся в обществе в прошлом, сломан, и приоритеты устанавливаются заново. То, что называется великими произведениями искусства, рассматривается людьми как имеющее ценность только *потому*, что они дошли из прошлого и несут на себе длинный список похвал. Каждый новый поклонник, таким образом, поддерживает, а каждый потенциальный критик – снижает ценность. Даже откровенно уродливые работы таким образом пускаются в ход, прибавляя в цене. Такое имущество, как дома или земли, имеет ценность, поскольку оно предполагает постоянное существование, – дом стоит до момента разрушения, и земля сохраняет свой вид или сельскохозяйственную продуктивность и в будущем.

После наступающего сдвига полюсов выжившие люди будут голодны, сломлены, напуганы и признают, что цена пищи совсем не такая ничтожная по сравнению с живописью или древней статуей. Острый нож, швейная игла и нить, какие-либо семена, – *эти* вещи станут драгоценным имуществом.

Социальные Службы

После катаклизмов уютный покров защиты, который многие считали самым собой разумеющимся, пропадет – никаких выплат системы соцобеспечения, никакой службы спасения 911, никакого бесплатного медицинского обслуживания и никаких выплат неимущим. Для тех, кто не полагался на эти службы шок будет таким же большим, как для дома, работы, и развалившихся поставщиков услуг, они будут совсем как бедняки и лишенцы. В сущности, люди будут полагаться друг на друга, а не на инфраструктуру. Что это будет означать? В большинстве обществ существуют правила относительно того, кто должен жить и кто должен умереть, даже когда эти правила четко не сформулированы. Многие американские индейцы позволяют своим старикам выбрать время их ухода – это духовно важный и мучительный момент для всех, поскольку старики были бременем для молодых, то все согласны, что его больше нельзя поддерживать. В некоторых культурах уродливых младенцев не выкармливают, и все культуры подталкивают тех, кого они считают нежелательными, на периферию, чтобы они слабели и, возможно, умирали.

После катаклизмов возникнут новые правила, зависящие от степени отчаяния сообщества и того, преобладает ли ориентация Служащих Себе или Служащих Другим. В группах Служащих Себе сильный будет грабить или игнорировать слабого, пока не установится гомеостаз (устойчивость внутренней среды при любых внешних изменениях, достигающаяся за счет ее структуры). Это означает, что раненые или хилые люди будут игнорироваться, не будут кормиться или получать помощь, и они будут умирать. Если они отказываются вести себя спокойно, то они будут уничтожаться, и если продовольствие сократится, они будут убиты и съедены в любом случае. В конечном счете группа достигает момента, когда не остается никого из молодых, стариков или раненых, и порядок распределения пищи среди оставшейся части хорошо установлен. В группах Служащих Другим безнадежно изувеченным или хронически испытывающим боль будет позволено выбрать самоубийство, и в случае необходимости для ограничения потребности в недос-

таточных ресурсах будет использоваться ограничение рождаемости. Все, кто хочет жить, будут получать пищу и заботу, распределяемую среди всех в равной степени. При кризисе, когда подавляющее количество членов сообщества из большого числа изувеченных испытывает сильную боль, группы Служащих Другим обычно прекращают оказывать заботу по следующим приоритетам:

- Если повреждение явно представляет угрозу для жизни и последствия неизбежны, создание раненому удобства является единственной формой предоставляемого лечения. Раненому следует твердо и доброжелательно объяснить, что есть выбор между уходом за теми, кому это принесет пользу, и трагата усилий на того, кому это не поможет. Если раненый испытывает боль, это означает медикаментозное лечение боли до момента ее притупления, или, если лечение невозможно, и боль чрезвычайно сильна, то помощь в самоубийстве. Вопреки тому, к чему людей возможно вела вера, индивидуумы, находящиеся в серьезной хронической и безнадежной болезненной ситуации, неизменно просят позволения умереть. Они, фактически, умоляют об этом.
- Если травмированные всё еще численно превосходят возможности по оказанию помощи, качество жизни затем уравнивается. Будет ли жизнь сохранена только для того, чтобы жить с болью или с утерянными либо уменьшенными способностями, или жизнь будет сохранена, и способности восстановлены полностью? Определение полных способностей не означает, что слепым или инвалидом нужно пренебречь. Полные способности означают приемлемые умственные способности, способность есть и устранять выделения без унижения, способность жить без постоянного подключения к устройствам для функционирования, короче говоря, жизнь, которую можно было скорее допустить, чем жизнь, которая вызывает опасение. Здесь снова следует объяснить решение травмированному, которого можно убедить пересмотреть возможность получения помощи, если он не соглашается с этим решением. Будьте решительны, поскольку колебание только приносит мучение травмированному, которому нужно прийти в согласие с ситуацией. Напомните травмированному о других, которые также взывают о помощи.
- Если травмированным всё еще требуется больше внимания, чем ему могут оказать, решения принимаются путем, хорошо знакомым людям. Быстро проведенная обработка, такая, например, как наложение жгута в случае раны для остановки кровотечения, выбирается предпочтительной по сравнению с помощью, которая требовала бы большего времени, типа хирургической, предназначенной для остановки внутреннего кровотечения. Промывка ядов, разъедающих кожу, имеет приоритет над удалением осколка, проникнувшего в глаз или конечность. Предотвращение шока имеет приоритет над фиксацией сломанной кости. Оказание помощи в такой период должно совершаться решительно и без потери драгоценного времени на убеждение тех, кто испытывает боль, и безумство с беспокойством над их ранами.

Натуральный Обмен (Бартер)

Мы предсказываем, что задолго до сдвига система натурального обмена будет замещать современную систему бумажных денег. Ценность доллара во *всех* странах упадет, так что при любой сделке одна из сторон или обе будут чувствовать, что сделка совершена нечестно, если *только* не будет передана или получена сама *вещь*, а не то, что её представляет (эквивалент её стоимости – *прим. перев.*). В странах, где доллар падает, и естественная миграция людей осуществляется так же легко, как распространение мыслей, эта практика обычна, а в культурной эволюции человечества бартерная система действовала ещё недавно. Что это будет означать для обычного человека, и что – для богатого? Обычный человек придёт к заключению, что был бы доволен собой, если бы у него была дальновидность, чтобы

владеть такими ценными товарами, как семена, или инструменты, или сушёные продукты. Ценность устройств и приборов, которые потеряют своё значение и не смогут работать, даже автомобилей, неспособных преодолеть разбитые дороги, будет нулевой. Ценность предметов, значение которых может *расти*, например, швейной иглы и нитки, которыми можно починить одежду, иначе становящуюся бесполезной, или лопаты, которой можно создать сад, иначе зарастущий сорняками, будет *раздуваться*.

Богатый будет конечно постоянно скулить, и пытаться убедить любого, кто его будет слушать, что ценность его товаров, которая будет утрачена, позже *вернётся*. Деньги, так же как драгоценные камни и произведения искусства будут использоваться как средство обмена в некоторых ситуациях в течение короткого периода времени. Это будет происходить до тех пор, пока те, кто предлагал их по договорной цене не поймут, что сдвиг произошёл во *всём мире*, и спасения и восстановления той цивилизации, которую они знали, не будет. Возможно месяца, но вероятнее – недели, и лишь в отдельных ситуациях. Обычному человеку мы советуем сделать, как мы в прошлом, – освободиться от акций, драгоценных камней и бумажных денег, ценность которых будет падать, возможно внезапно и без предупреждения. Лучше запасти вещи, которые будут иметь значение для жизни, – свечи и спички, школьные учебники и гитару, чем то, что хранилось как сокровище.

Так как применение какого-либо навыка из набора именуемых также может рассматриваться как предмет натурального обмена, нужно исследовать набор своих собственных навыков путём следующего воображаемого экзамена. Если бы вы находились *один* посреди пустыни, какие шаги вам нужно предпринять, чтобы остаться в живых? Какой навык вам нужен *прежде* всего, и какого у вас нет? Кого из своих знакомых вы пожелали бы видеть в подобных обстоятельствах около вас? Какой из навыков, которыми он обладает, вы смогли бы, возможно, развить? Вообразите группу людей, оказавшуюся в такой обстановке в районе свалки, где кругом валяются различные куски старого лома, и попробуйте собрать механические устройства или изготовить укрытие, если использовать их находчиво и изобретательно. Как бы *вы* начали в такой ситуации создавать для себя и других комфортабельное жилище? Если вы не представляете, как использовать лом, чтобы сконструировать жилище, восстановить его и подвести к нему свет и тепло, то может, вам следует поработать со старьевщиком на его дворе и брать у него уроки! Мы говорим, что вы должны мысленно представить себя в такой ситуации, и тогда вам не трудно будет определить, какой из набора навыков бесполезен, а какой заслуживает внимания больше всего. Если Вы – бухгалтер, и не можете применить это умение для того, чтобы стать портным, пастухом или поваром, ваши навыки нам бесполезны!

Накопление Продовольствия

Многие люди с тревогой рассматривают мысль о нехватках продовольствия и борьбу с другими людьми, чтобы вырвать буханку хлеба, или драку на кулаках за мешок муки или риса. Они с тревогой обдумывают такие вещи, и их первая мысль – нужно запастись, купить многие из этих продуктов. Паника по сходной причине произошла только несколько лет тому назад по поводу туалетной бумаги, когда предполагался её дефицит. Внезапно вся туалетная бумага, бывшая на полках, была скуплена. Это – первый отклик на беспокойство из-за нехватки, но при такой реакции возникает много проблем.

Из-за того, что желание накопить и запасти властями ожидается, эта первая наблюдающаяся тенденция будет предотвращена. Накопление продовольствия не может быть скрыто. Бакалейщик знает, кто купил большой запас продуктов, и соседи могут увидеть, кто принес домой много еды. В тех местах, где продается много продуктов питания, таких как рис или пшеница, или бобы, есть человек, который записывает тех, кто делает закупку. Накопление скрыть нельзя. Полиция может делать сплош-

ной обход, открыть двери и увидеть запас продовольствия, и этот запас может быть конфискован. Эти запасы *будут* конфисковываться, поскольку будут происходить нехватки продуктов питания, и накопление должно быть предотвращено, чтобы не происходили драки и споры, и воровство. Полиция будет производить сплошные обыски, и у тех, кто делал запасы, будут их забирать и распределять другим. Поэтому они не только потеряют то, что пытались накопить, они будут оштрафованы. Они будут лишены приобретенного, наказаны, возможно, посажены в тюрьму, и, конечно, будут презираемы своими соседями.

Конечно, для тех времен, когда будет нечего есть, какой-то запас иметься должен, но очень небольшое количество. Не приобретайте в больших количествах. Закупка в больших количествах – это сигнал, и даже сегодня тот, кто делает эти закупки в больших количествах, будет отмечен. Эти люди отмечают, чтобы их продукты были в будущем конфискованы. Им этого не сообщает. Их могут даже поощрять делать запас, потому что позже кто-то сможет придти и забрать у них эти запасы. Это – жестокая игра тех, кто управляет, – поощрять делать запасы, зная при этом, что позже эти продукты будут забраны. Но те, кто хочет остаться в управлении, кто использует такие властные игры, думают не о своей жестокости, а только о том, способны ли они пройти через тяжелые времена, и будут манипулировать позицией кого бы то ни было на своем пути к восстановлению своей власти. Даже с учетом того, что то, что мы вам сообщаем, известно, и может быть определено логически, не будет предупреждений относительно наказания тех, кто накапливает, и люди не будут готовы столкнуться с опасностью, связанной с накоплением продовольствия, или его хранением до тех пор, пока они не поменяются с властями ролями, и все их сбережения, обращенные в рис и бобы, не пропадут. Никто не сообщит им, что это должно случиться, и никто их не предупредит.

Выращивание Продовольствия

Любой, кто имеет запас продовольствия и кто не ссорится с властями, будет, тем не менее, подвержен воровству со стороны банд или голодных соседей. Фактически, сделать запас и оказаться в ситуации, когда скрытые запасы будут обнаружены, так же опасно, как богатому человеку с золотыми драгоценностями опасно прогуливаться по темной дорожке, определенно зная, что в кустах скрываются воры. Это почти желанная вывеска, говорящая – "приходите забрать у меня". Обязательно пойдет молва о том, что тот или иной человек имеет запас продуктов. Окна будут разбиты, и люди с мешками будут влезать по головам, так что никто не узнает, кто унесет продовольственные запасы, и человек, который имеет большие запасы, увидит, что они будут у него украдены. Таким образом, в конечном счете, запасание – это не решение, даже для тех людей, которые думают, что они умны, и очень тщательно спрятали свои продукты. Люди, которые испуганы и голодны, будут настойчиво пытаться найти, где спрятано продовольствие.

Намного более безопасно уметь регулярно производить продукты питания. Те люди, которые имеют семена, или кто знает, например, как растут и как выращивать в воде водоросли, обнаружат, что это нельзя легко забрать или унести. Выращиваемые растения, морские водоросли или рыба не могут быть увезены так же легко, как захватить мешок риса или бидон с едой. Такие продовольственные продукты будут портиться, их трудно схватить, поскольку они влажны, пахучи, и это требует времени. Те, кто испуган или кто будет красть и грабить, не склонны тратить время на сбор урожая. Так что кто-либо из имеющих водоросли, рыбу в резервуарах или посадки в своих подвалах, обнаружит, что эти вещи не настолько заслуживают внимания разбойника или голодного человека, чтобы вламываться в подвал забирать помидоры, поскольку скорее они должны ворваться в гараж, где кто-нибудь хранит много мешков муки или картофеля – того, что является сухим, компактным, и что просто унести.

Кроме того, человек, который регулярно выращивает свои собственные продукты питания, обнаружит, что даже если голодные люди на них нападут, они будут способны восстановиться. Даже если бы их гидропонные грядки были выдраны и унесены кем-то вместе с морковью или помидорами, или капустой, или зеленым перцем, или унесена рыба из резервуаров, они должны иметь на стороне мальков для возобновления рыбы, и семена для новой посадки. Человек, который просто хранит продукты питания, не может восстановить запас, и его продукты обычно пропадают. Поэтому мы рекомендуем иметь возможность выращивать продовольствие многими и различными способами для того, чтобы его жизненный цикл происходил поблизости, и временное разрушение посадок не привело к опустошению. На таких людей не будут нападать. Нападать будут на запасы. Поэтому мы поощряем выращивание семян и помощь в обучении людей выращиванию, а также помощь в понимании людьми простых вещей, посредством которых они могут себя прокормить, таких как насекомые и пища, находящаяся в природе, тот минимум, который им необходим для спасения. Этот вид знания более ценен, чем мешки картофеля или баррели пшеницы в гараже, потому что знание нельзя забрать у человека, и именно поэтому оно более ценно.

Голодные Бунты

записано 5 апреля 2008 г. во время беседы в чате
GodlikeProduction.

Цены на Рис Скакнули, Поскольку Африка Приобщилась к Гонке за Поставками [4 апр.] <http://www.ft.com/cms/s/0/> Цены на рис по отношению к сегодняшнему небывало высокому уровню выросли в пятницу более, чем на 10 процентов, поскольку африканские страны в погоне за предотвращением социальных волнений присоединились к импортерам из Юго-восточной Азии, в попытках обеспечить поставки зерна от горстки экспортёров, все еще продающих его на международном рынке. Повышение цен, на 50 процентов за две недели, угрожает потрясениями и привело к бунтам и мерам по охране поставок вооружёнными солдатами в некоторых развивающихся странах, где зерно является основной пищей примерно для 3 млрд. человек. Министр торговли Индии заявил, что правительство будет бороться с накоплением предметов первой необходимости, чтобы сдержать рост цен на продовольствие. [и из другого источника] Городским Жителям Завышают Цены на Рынке [4 апр.] <http://www.ft.com/cms/s/0/> Приблизительно год назад Еши Дезефу (Yeshi Degefu) прекратила есть мясо. Вскоре за ним последовали овощи, а совсем недавно орехи и чечевица. Сегодня 50-летняя госпожа Еши из Аддис-Абебы выставляет очередь за субсидированной пшеницей, – единственной пищей, которую она все еще может себе позволить. Госпожа Еши настиг продовольственный кризис, который теперь поражает не сельских бедняков, – группу, которая в прошлом сталкивалась с наибольшей угрозой голода, а городское население. На сей раз проблема заключается не в нехватке продовольствия, а в ценах на него. Более вероятно, что городское население начнет выражать протесты, которые приводят к бунтам, которые в Африке уже поразили Буркина-Фасо и Сенегал.

В новостях стали сообщать об острых нехватках продовольствия, поскольку они сопровождаются ростом цен. Мы предсказывали, что в годы, предшествующие сдвигу полюсов, во всем мире возникнут неурожаи. Хотя это стало очевидным в 2000 году, как было зарегистрировано Нэнси в ее разделе по ТЕМЕ Нехватки Продовольствия на сайте Тревожные Времена, тогда эти нехватки еще не попадали в главные заголовки новостей, потому что под рукой были запасы зерна и других основных продуктов. Теперь же эти запасы исчерпаны, или почти кончаются. Хотя цены на пшеницу, кукурузу и сою повышались в ногу с нехватками, бунты не вспыхивали до тех пор, пока не возникли нехватки риса и не росла его цена. Рис – это основной продукт для половины мирового населения, прежде всего – для беднейшей половины, и поэтому *такая* нехватка приводит к отчаянию. Рис для этих народных масс был одним из самых

дешевых пищевых продуктов, и теперь его нужно заменять более дорогими продуктами, а иначе наступит голод.

Реакция различных правительств на голод среди своего населения различна. Некоторые закупают такие запасы риса, которые могут обеспечить и гарантировать ценовой контроль среди торговцев, распределяющих эти запасы. Другие просто реагируют на бунты традиционными способами подавления массовых беспорядков. Бедные слои населения во многих из этих стран всегда пребывали на уровне, близком к голоданию, не вызывая большого сочувствия у властей, которые ожидают, что ужасно голодающий тихо обессилеет и не будет поднимать шума. Недоедание влияет на такие слои населения еще до рождения, когда новорожденного сразу попадает в плохие условия жизни и получает задержку умственного развития. Недоедание среди детей задерживает их рост, особенно рост мозга, усиливая задержку умственного развития. Поэтому испытывающие хронический голод, лишённые возможности зарабатывать на жизнь другим путем, кроме физического труда, который вряд ли могут вынести их чахлая тела, едва ли заметят, если их скудная диета будет и дальше уменьшаться.

Те, о ком мир услышал во время недавних продовольственных бунтов, питался довольно приемлемо. Это те, кто не задержался в росте или не зачах, и раньше мог наслаждаться разнообразной диетой. Первая реакция на рост цен на продовольствие состоит в том, что из меню исключают дорогостоящие удовольствия. Вторая реакция состоит в том, что меняют вид каждодневной еды, акцентируя внимание на недорогих продуктах – диета становится более скудной, но еще доступной. Когда цены на недорогие основные виды продуктов, такие как рис, повышаются или удваиваются, эти семьи вынуждены урезать другие расходы в бюджете – меньше путешествовать, одеваться и развлекаться. Во многих случаях семья переходит от состояния экономической жизнеспособности и возможности рассчитываться с долгами к влезанию в долги и к бегству от долгов. В результате возникают конфликты, и требования к правительству что-нибудь *сделать* с ситуацией являются частью дискуссии. Вспыльчивость людей доходит до точки кипения, так что из-за любого тривиального конфликта на рынке может вспыхнуть бунт. Этот класс граждан, которые раньше питались хорошо, не соскальзывает – тихо, либо быстро, – в положение, когда их соседи хронически голодают. Они знают о существовании хронически недоедающего люмпенского слоя населения, но никогда не представляли, что сами будут вынуждены оказаться в таких обстоятельствах. Они в ужасе видят, что не способны позволить себе *достаточное* количество еды для хорошего здоровья, несмотря на урезание всех возможных пунктов бюджета, поэтому сразу под поверхностью зреет паника, и с каждым повышением цен на продовольствие она разражается в виде истерии.

Что *делать* правительству, когда прежде тихая часть населения становится шумной и истеричной? Один из путей – это контроль над ценами, но нехватки останутся и будут расти из-за ухудшающихся крайностей погоды, которые мы предсказывали уже очень давно, даже при контроле над ценами. В США возникает угроза бесплатным столовым, поскольку американское правительство сокращает статьи расходов на подачки в виде излишков продуктов. Излишков продуктов *нет*, или они быстро исчезают. Вероятно, всюду будут установлены новые правила. Тех, кто тучен, будут поощрять сесть на диету, возможно, с приемом только витаминных пилюль и минимального количества белка, типа нескольких вареных яиц в день. Кормовое зерно для рогатого скота передадут для потребления людьми. В севооборот будут введены все неиспользуемые поля. И для предотвращения паники среди тех, кто больше не сможет позволить себе покупать еду, конечно будет введен контроль над ценами. А в тех странах, где такие меры введены быть *не могут*, потому что продовольствия просто недостаточно, чтобы его распределять, будут использоваться меры пресечения массовых беспорядков. Те, кто игнорировал своих хронически недоедающих соседей из люмпенских слоев населения, которые всегда были ниже их и существование которых они считали

само собой разумеющимся, теперь к ним присоединятся, как говорится, такого рода у них карма.

Религии Будущего

После катаклизмов религии мира будут испытывать обе тенденции – и возрастание и уменьшение популярности. Некоторые люди, изумленные случившимся, останутся верны своим религиям. Некоторые предположат, что изменения, которые они объясняют как наказание, вызваны человеческими действиями. Среди них будут выбраны козлы отпущения и принесены в жертву. Другие люди будут пытаться изменить свое поведение, чтобы умиротворить, как они предполагают, рассерженных богов. Эти действия в основном будут встречаться среди неосведомленных или неразвитых народов, и, по правде говоря, эта практика встречается и сегодня. Относительно религии – любые направления, встречавшиеся за время существования человека, продолжат существование или усилятся. Те люди, которые сегодня думают о себе, будут еще больше двигаться в этом направлении, обнаружив, что их религия не дает им руководства и не позволяет бороться с ситуацией.

Нападения в Будущем

Относительно Нападений на группы Служащих Другим со стороны групп Служащих Себе в последующие времена. Конечно, это будет их первой мыслью. Сознательные группы людей, Служащих Другим, подготовившись, будут иметь продовольствие и приют. Из их сообществ будет доноситься смех, поскольку они убеждены, что жизнь продолжается, и значительные вещи, которых они придерживались как драгоценных, по-прежнему присутствуют в их жизни. Молодой будет расти, станет любознательным и захочет обучаться. Музыка по-прежнему успокаивает, и научные открытия вызывают интерес. Служащие Себе, не побеспокоившиеся о подготовке, будут смотреть на эти сообщества, как на цель для нападения. Эта проблема со временем будет уменьшаться. Мы заявили, что Служащие Себе люди вымрут на Земле, и отчасти потому, что они не выращивают свою молодежь, но прежде всего потому, что склонные к этой ориентации не будут здесь повторно воплощаться. Это ими не контролируется и не является вопросом, в котором они могут делать выбор.

Но что касается периода, когда различные группы людей смешанной ориентации или определенной ориентации Служащих Себе будут следить за сообществами Служащих Другим и обдумывать нападение. В этих вопросах непосредственно нами и другими будет оказана помощь. Прежде всего эта помощь будет иметь форму блокирования, когда люди, Служащие Себе, либо не смогут найти эти сообщества, не смогут их увидеть, либо каким-то способом будут отвлечены. В этом отношении мы советуем таким сообществам находиться в отдалении и не афишировать себя. Те, кто ищет вас, будет это делать, т.к. будут направляться к вашему местонахождению. И уже затем эта помощь будет принимать форму активного отпора, если Служащие Себе обнаружат, что их удары или ракеты не достигают цели, как ожидалось, а разворачиваются назад или, возможно, взрываются до запуска. Поэтому лучше всего этим сообществам сосредоточиться на выживании и последующей жизни, и минимально – на самообороне. Лучшая защита – хорошо выбранное расположение.

Желательно также выбирать, кого можно принимать в сообщество. Если сообщество действительно состоит из Служащих Другим, необходимо только периодически допускать встречи с ориентацией Служащих Себе, отказываясь иметь с ними дело. Помните, Служащие Себе не будут находиться в тесной связи друг с другом. Сотрудничество – не нормально среди тех, кто принадлежит этой ориентации. Если дело для них будет бесполезно, они развернутся и будут искать выгоду в другом месте. Чаще они будут нападать друг на друга, поскольку являются

типичными бандами. Если у сообщества Служащих Другим сердце смягчится, и они допустят к себе большое число людей, не выбравших своей ориентации, они обнаружат, что в их среду принесена проблема. Добросердечные должны делиться знанием о методах выращивания продуктов питания, но отправлять при этом духовно неразвитых жить в их собственных группах. Тогда сообщества Служащих Другим не будут разрушены, и разделение, которое неизбежно в любом случае, быстро пойдет своим путем.

Банды Заключённых

Население тюрем хорошо известно общественности, которая из новостей и кинофильмов узнаёт об ужасных историях о действиях охранников и заключенных. Едва ли охранники, склонные к садизму и командованию над другими, когда те попадают в их распоряжение, лучше, чем те, кого они охраняют. Во время сдвига тюрьмы опустеют, а заключенные сбегут. Как ожидается, они вольются в банды Служащих Себе, которые начнут промышлять после сдвига. Однако, меньшая часть общественности ожидает повторного воплощения Чингиз Хана, по существу произойдет противоположное. Чтобы продолжить кампанию грабежа и жестоких нападений, таким бандам постоянно будет требоваться поступление продовольствия и имущества. После сдвига запасы быстро иссякнут, а мертвые люди не смогут принести этим мародерам никакого удовлетворения. Как мы заявляли раньше, они быстро останутся без средств содержания, обогрева до утра, и совсем без того, что можно было бы съесть, кроме друг друга. Ослабленные и подкошенные взаимными распрями, они станут жертвами болезней и отпора со стороны сообществ Служащих Другим, который они окажут в ответ на агрессию, которую почувствуют у нападающих.

Техас в США должен был стать тюремным штатом, чтобы Буш старший мог иметь в Будущем собственные орды. Буш старший знал о предсказании Зетов, но являясь *сильно* Служащим Себе прислушался вместо этого к голосам других инопланетян. Они заинтересованы в страданиях, большом отчаянии и в росте надежд на их окончание, и тогда доставляют им это желаемое окончание. Также и Штат Техас, который имеет тенденцию к тому, чтобы стать ядром для заключенных и тех, кто с ними жестоко обращается, имеет основу для деятельности Служащих Себе. Вместо того, чтобы сокращать издержки на содержание заключённых, Буш старший намеревался дать им свободу, чтобы они сбежали и стали его жестокой ордой, накинувшейся на оставшихся в живых в США. Вы думаете случайно в Техасе происходит так много побегов из тюрем? Это делается по *плану*, начавшему осуществляться ранее, чем ожидалось. Такая установка была во времена, когда Хьюстон также был назначен как лучшее место пребывания подземных бункеров для назначенного правительства. Вряд ли Буш старший и его Служащие Себе советники слышали о каких-либо данных нами уведомлениях, и поэтому не заинтересовались о наводнении в Техасе, не учли, что при появлении приливных волн его *затопит*. Поэтому запертые в тюрьмах заключенные утонут, а сбежавшие, вероятно, встретят такую же кончину, кроме немногих ползающих в одиночестве по берегу, похожих на мокрых крыс.

Гибридные Жилища

Будут ли наши гибриды после катаклизмов постоянными жителями на Земле? Ну конечно – в сообществах Служащих Другим. Это будет осуществляться выборочно и осторожно, и в большинстве случаев человеческие сообщества не будут об этом осведомлены настолько, насколько это может помешать им функционировать после катаклизмов. Некоторые из наших гибридов будут жить отдельно или с нами, чистокровными Зетами, а в некоторых случаях будут жить также с людьми. Уровень жизни в этих сообществах будет намного выше чем тот, которым вы обладаете сейчас, – очень высокотехнологичный, как вы выражаетесь. Гибриды будут рассчитывать жить

так, как они живут сегодня, – с автоматизированным производством продуктов питания и управляемыми температурой и освещением. Наука продвигается вперед, и исследованиями в разных областях науки занимается почти каждый. Способы перемещения и получения энергии приблизительно те же, которыми мы, Зеты и гибриды пользуемся сегодня.

Служащие Другим гибриды и Зеты до какой-то степени будут принимать людей, Служащих Другим, в нашу среду. Если будут сообщества, состоящие только из людей, живущих в ориентации Служащих Другим, эти технологии будут переданы как дар. Информация или изумляющие новости сообщаются полностью и без цензуры. Действия общины определяются голосованием, во многом так же, как мы описывали, каким образом Совет Миров сейчас проводит опрос мнения людей на Земле. Каждый имеет голос, и нет нужды бросаться в крайности.

В основном человеческие сообщества, даже если они действуют в ориентации Служащих Другим, после сдвига полюсов останутся исключительно человеческими. Некоторые сообщества, составленные только из наших гибридов, возникнут после изменений на Земле в областях, значительно опустошенных, или на новой, необитаемой земле. Поскольку наши гибриды не являются сегодня совершенно неизвестными для некоторых людей, будут существовать также смешанные сообщества. Ожидается, что в них люди будут совместно использовать технологии, используемые нашими гибридами, таким образом, по существу, они будут переданы. В целом эти сообщества не будут столь многочисленны. Будет также призыв вернуться, т.к. якобы принятые люди подвергнутся большому разрушению и останутся, по существу, без крова. Если люди подготовились к катаклизмам, и будут действовать впоследствии, прямое принятие их нашими гибридными сообществами маловероятно.

Люди, желающие создавать сообщества Служащих Другим для подготовки к катаклизмам, не должны беспокоиться относительно физической близости к сообществам гибридов Зетов. Мы найдем вас. У нас нет выбранного будущего местонахождения, поскольку это будет зависеть от многих вещей. На результат влияет и свободная воля людей, которые будут создавать многочисленные изменения между настоящим и последующими временами. Вы должны сосредоточиться на своем удобстве и быть способными достичь своих целей, не все из которых будут просты. Убеждение людей в необходимости отказаться от удобств, чтобы жить в более примитивном состоянии, – на всякий случай, является не совсем простым вопросом. Многие будут сопротивляться вашим предложениям о подготовке и создании сообществ, и не принимать доказательств существования кометы, и начнут действовать поздно. Сосредоточьтесь на том, чего вы можете достичь, и мы будем в курсе. Мы к вам придем.

Вечный Источник Питания

Столетиями человек преследовал неуловимую цель получения чистого, портативного, вечного источника энергии. В терминах прежних эпох он был назван вечным двигателем, поскольку используемая в те дни энергия была механической – ветряные мельницы, водяные колеса или различные пружинные устройства, заводимые рукояткой. В терминах эпохи атомной бомбы неуловимая цель превратилась в холодную расплавленную массу, а в терминах текущей эпохи все более и более эффективных и долговечных батареек он стал вечным источником питания. Это не просто воображаемое желание, стимулирующее такой поиск, это коллективное сознание, что такие вещи *существуют*, а раз существуют, значит их делают. В течение эпох люди входили в контакт с инопланетными посетителями, окруженными устройствами, которые не нуждаются в том, чтобы их подключали к розетке, заводили или заменяли. Как они сделаны? Поиск начался с тех пор, но за время существования 3-й Плотности технология и интеллект были ограничены тем, что соответствовали детской духовности. Будет ли человек знакомлен с вечным источником питания в ходе Преображения? В

будущие времена те группы, которые неуклонно действуют в ориентации Служащих Другим, обнаружат, что в дополнение к случайным встречам с пришельцами, открыто разгуливающими среди них, и обнаружения сообществ гибридов в качестве своих соседей, они также получают вечные, портативные источники питания. Принимая во внимание те обстоятельства, они едва ли этому удивятся.

Индустриальные страны, использующие много электрических устройств и машин, которые доставляют людей туда, куда они желают, будут поражены после сдвига тем, что они называют регрессом. Так сказать, они почувствуют, что потеряли столетие прогресса, не имея своих облегчающих труд устройств, своих удобств или своих игрушек. Это не воздействует на их способность *жить*, кроме тех случаев когда жизнь обеспечивается искусственной поддержкой, такой как искусственная вентиляция лёгких или машиной для почечного диализа. Век назад индустриальные страны превосходили сегодняшние страны третьего мира, большинство населения было занято выращиванием или сбором пищи, а меньшая часть была занята в торговле или других профессиях. Энергия обеспечивалась горением дерева, угля или животных или растительных масел, или падающей водой, или дующим ветром. Ожидания были *низкими*, поэтому жизнь не была невыносимой из-за острого разочарования. После сдвига острое разочарование среди тех, кто жил спокойной жизнью, оживленно загрязняя земной шар, недолго продлится. Они либо научатся жить в новой ситуации, либо "задуруют фитиль", либо прогонят свои страдания с помощью окружающих их людей, уставших слушать хныканье.

Мы заявляли, что группы Служащих Другим, когда они изолированы от возможности взятия под контроль группами Служащих Себе, получают технологическую помощь от нас и других посетителей, участвующих в Преображении. Как может выживающая группа, имеющая намерение быть Служащей Другим, и возможно в основном действующая в этой ориентации, получить к этому доступ?

1. Если группа имеет миссию оказывать помощь всему населению, спасая кого можно из разрушенных городов, или работая в лагерях, которые богатые могут построить для того, чтобы запастись рабами, то эта технология не будет предоставлена. Это может показаться жестоким или нечувствительным, но это *не* способствует Преображению, а становится медленной смертью и переворачиванием планеты для тех, кто в ориентации Службы Другим. В конечном счете, результатом будет *больше* боли и страданий, так как Служащие Себе использовали бы *любую* технологию для худших целей.
2. Если группа живёт в области, которая в общем относится к Службе Другим, или изолирована естественными барьерами, такими как вода, или горы, или пустыни, в результате чего для мигрирующих выживших возможность достичь их поселения ограничена или действительно невозможна, то они наиболее вероятно будут направлены тогда и туда, где они смогут получить помощь. Им стоит слушать свои внутренние голоса, своё подсознание, и *следовать* этому, когда они получают неправдоподобные предложения. Будьте открыты к изменениям, так как может потребоваться перемещение всей группы.
3. Если группа открыта для контактов с инопланетянами, посетителями из иных миров, гибридами, и не будет переживать высокий уровень тревожности, то с ними также наиболее вероятно будет осуществлено взаимодействие. Возможно, что они просто найдут чёрный ящик – нескрываемому батарее, под дверью, без такого открытого отношения. Однако не будет дано никаких технологий, если уровень тревожности и страха сильно возрастёт из-за этого, поэтому держите открытыми сердце и ум, не будьте пугливыми, и это тоже ключ.
4. Наша технология помощи в решении энергетических проблем наиболее вероятно будет в форме электрических батарей. Таким образом, если группа будет иметь всё, *кроме* подвода энергии, то это всё может быть подключено и, при

необходимости бежать, отключено и взято с собой. Таким образом, вам стоит сконцентрировать *большинство* на установке того, что может работать от сильного блока батарей, и меньше беспокоиться о недостатке розеток, когда вы далеко от электросетей. Это не означает сказать, что вам не нужно заботиться об установке ветряной мельницы или водяного колеса, так как вам, возможно, в действительности придется работать над такой установкой, может быть до конца вашей жизни. Так сказать часть технологии, которую бы мы предоставили, была бы вечным источником питания, поэтому планируйте подключаться к этому когда придет время.

Каждая полученная батарея будет эквивалентна такой, которую вы используете в машине, или в гольф-карте, или в другой подобной портативной батарее. Этим мы подразумеваем, что *получаемая* вами от этих батарей мощность будет аналогична мощности заряженного аккумулятора машины, или карта, или лодки, не больше и не меньше. Она просто не иссякнет и не будет нуждаться в обслуживании. Мы сконструировали наше устройство так, что *большинство* групп могут использовать их сразу. Если бы они предпочли высоковольтные сети, то лишь немногие смогли бы использовать их, и это могло бы вызвать серьёзные повреждения. Таким образом, чтобы взаимодействовать с вашими наиболее вероятно используемыми технологиями групп выживания мы структурировали наши дары таким образом. Есть другая причина для *не* предоставления источника сильной энергии, заключённого в одной коробке. Если произойдёт нежелательное событие, вопреки всем предосторожностям, что Служащие Себе смогут использовать эти источники питания, то результат не будет разрушающим. Более того, эта технология будет секретом, так как эти черные ящики нельзя будет открыть и вам не дано будет узнать *как* эти батареи работают.

Из Других Миров

Есть сущности из планетной системы звезды Дзеты (ζ) Ретикулы, которые воплощены в человеческую форму. Их количество в настоящее время действительно возрастает, поскольку мы приближаемся к Преображению. Это верно также для сущностей из многих других частей Вселенной. Поскольку они находятся сейчас в человеческой форме, этим сущностям позволено оказывать непосредственную помощь в Преображении.

Культурные Различия

Человеческие культуры имеют много общего с другими гуманоидными культурами 3-й Плотности, но у них меньше общего, чем можно было бы ожидать, с культурами 3-й Плотности, в которых разумной формой жизни являются земноводные, откладывающие яйца, не имеющие никаких конечностей, либо летающие. Культура – это фактор, отражающий отношения жизненной формы и окружающей среды, в которой она находится. Например, на планете с малым количеством воды и жгучим полуденным солнцем, было бы немислимым преступлением, если бы кто-то запер дверь перед незнакомцем, нуждающимся в приюте. При таких условиях философия открытых дверей должна стать частью культуры, иначе борющиеся за существование представители разумных видов окажутся уничтоженными, буквально изжарившись из-за недостатка вежливости. Так как люди развились в мире с большими плотоядными животными, человеческие культуры являются примечательными и совершенно не единственными, кто имеет тенденции к насилию. Вы уничтожаете, наносите увечия и обходите жестоко друг с другом в такой степени, о которой даже никогда не думают в других мирах 3-й Плотности, и не слишком задумываетесь над этим. Это насилие и его принятие проникает через вашу культуру так, что учителя, наказывающие маленьких детей с помощью ударов, или драки на кулаках между маленькими мальчиками считаются нормальными. Во время будущих

галактических встреч это будет представлено в различных курсах.

Культурный обмен

Всякий раз при встрече с новой культурой происходит взаимный обмен, это происходит сознательно или бессознательно. Происходит ли впитывание людьми культуры Зетов и наоборот? Конечно! Один из эффектов культурного обмена, который мы отметили в людях, заключается в ориентации на приоритеты, которые важны в первую очередь. Приоритеты человека в контактах с нами обычно включают беспокойство изменениями в глобальной экологии и ощущение заботы об общей семье человека. А как люди повлияли на нас? Прежде всего в отношении позволения себе проявлять эмоции. Эмоции очень сильно овладевают людьми – сильное огорчение, проявление защитных инстинктов, желание обладать и ощущение комфорта. Когда человек в опасности покидает свое место, чтобы спастись от другого, это происходит неосмысленно, это акт абсолютного пожертвования своим положением, совершаемый быстро и решительно. Мы восхищаемся этим, поскольку наши акты жертвования могут быть просто саморазрушительны, но они требуют большей осмысленности.



Были ли исключительные личности, которые повлияли на нас больше всего? Мы назовем нескольких, хорошо известных человечеству, иначе наши утверждения будут бессмысленны для читателя, хотя большее влияние исходило от тех, кто мало известен публике, – наши добросердечные контактеры, тихо работающие за сценой. Авраам Линкольн, который размышлял над действиями человечества и испытывал из-за них боль, несмотря на то, что был полностью поглощен политической ареной, чтобы исправить эти несправедливости. Он принимал меры, чтобы помочь другим перед лицом жесткого противостояния. Доктор Джонас Салк, который открыл вакцину Салка против полиомиелита, – за его решительность и силу духа в стремлении облегчить страдания других, которые страдали так же, как он сам. Немногие знают, что он пережил одну из форм полиомиелита в своей юности, и познал этот ужас. Он был упорным в своем решении помочь другим. Альберт Швейцер, – за его почтение перед жизнью и метод, который он использовал, чтобы передать эту концепцию другим. Он жил своей философией, следовал словам так, как они произнесены, хотя это сделало его жизнь крайне затрудненной. Все эти примеры показывают, как сильная эмоция может использоваться для добра, и это та особенность, которая поразила и повлияла на нас.

Смысл Жизни

Люди, не уверенные в существовании загробной жизни и не имеющие доказательств того, что происходит перевоплощение, часто задаются вопросом – в чем суть всего этого? Зачем стараться быть хорошим, когда хорошие ребята оказываются на финише последними? Зачем работать над строительством империи, когда может грянуть бедствие и повлечь за собой её разрушение? Они оглядываются вокруг и спрашивают, реально ли всё это? Они сомневаются, существует ли Бог, и если Он есть, почему допускаются жестокости? Всё это сводится к вопросу – в чем смысл Жизни?

Неразбериха в период существования 3-й Плотности, плотности относительно низкого уровня, создана преднамеренно, так как единственный урок, который необходимо пройти, оказывается в фокусе внимания быстрее всего тогда, когда глаз не может видеть за горизонтом. Служение Себе или Служение Другим – это то решение, которое должно быть принято, но поскольку это скорее эмоциональное и моральное, чем рациональное ре-

шение, не знаящий последствий этого решения совершает поступки, приводящие на разные арены. Представьте, если подросткам в школе *не* будут предоставляться результаты их работы в ходе обучения. Это – модная идея, которая вряд ли осуществима, когда родители и преподаватели, и семья, и средства информации – все влияют на молодежь критическими замечаниями и одобрением, или наказанием, если не прямыми требованиями. Молодежь могла бы испытывать восторг, создавая массу вещей, но им говорят, что это может привести только к грязной работе, совершаемой вручную, или быть одаренными в музыке и очаровываться при сочинении музыки, оставив любые другие виды деятельности, но им почти постоянно напоминают, что исполнители не ведут такой образ жизни, к которому стремятся профессионалы в учреждениях. Короче говоря, выбор юных людей делается часто *не* на основе их наклонностей.

В период существования 3-й Плотности духовный выбор, который должен быть сделан, кристаллизуется быстрее всего, когда не допускается вмешательство никаких влияний. Если во время обучающих перевоплощений быть осведомленным о последствиях, процесс замедляется, потому что решение делается на основе разума, что противоречит эмоциональной и моральной склонности, так что это приводит к непостоянству и отказу от старых убеждений. В ситуациях, когда сущностям 3-й Плотности сообщали о последствиях их решений, они почти неизменно заявляли, что они являются Служащими Другим, когда фактически они колеблются между ориентациями и не определились. В таком случае начинает проявляться лицемерие, поскольку эгоцентрические мотивы маскируются, и если сущности не могут отвергнуть себя, свои действия, продиктованные эгоцентрическими побуждениями, то могут совершенно отказаться от усилий в саморазрушительном сопротивлении. В то время как при неосведомленности они более искренни с самими собой, обдумывают результаты действий и, как они чувствуют, более открыты в отношении этого, веселее пробуют различные варианты поступков, и вообще, продолжают заниматься обязанностями в более истинном направлении.

Во время Преображения немногие сущности завершают свой урок 3-й Плотности под давлением быстрого темпа изменений. Некоторые сущности склоняются к продвижению в направлении Служащих Другим, используя имеющиеся возможности, чтобы действовать больше, служа другим. Многие индивидуумы, сильно склонные в направлении Служащих Себе, действуют без колебаний вне выбора их ориентации, тренируясь для жизни, которая они чувствуют ждет их, где добыча приходит к сильным и смелым. Те сущности, которые воплощены не определившимися в идущий теперь период Преображения, почти неизменно остаются в том же состоянии, поскольку увеличивающаяся в мире вокруг них поляризация скорее снижает, чем увеличивает их собственный внутренний поиск.

Таким образом, Смысл Жизни в 3-й Плотности заключается в определении вашей духовной ориентации, об этом мы можем вам сообщить *сейчас*, поскольку мы полностью пребываем в процессе Преображения.

Неверно Истолкованные Сообщения

В прошлом было сделано много усилий для подготовки людей Земли к наступающим катаклизмам и последующему духовному Преображению. Эти усилия отражаются в общем восприятии того, что приближающееся тысячелетие принесет большие изменения, возможно, Конец Мира, а возможно, вознесение в состоянии блаженства, Рай на Земле, возможно, явление Антихриста, ядерный пожар, или все эти возможности сразу. Что произошло с наиболее серьезными сообщениями, данными тем, кто может понимать только частично – сообщения были истолкованы неверно – частично поняты, частично искажены, частично совсем упущены, и частично досочинены слушателем, чтобы заполнить пробелы. Наиболее серьезные усилия по пере-

даче информации о наступающем сдвиге полюсов и последующем духовном Преображении включают следующие аспекты:

- Смерть и разрушения в огромных масштабах, включая целые города, разрушенные полностью [Конец Мира].
- Увеличивающаяся поляризация ориентаций с активными усилиями, направленные в последнюю минуту на Служащих Себе, с целью повлиять на возможное изменение ориентации [Антихрист].
- Спасение ориентированных на Служение Другим из зоны катаклизмов на короткий период, и последующее их возвращение в мир, предназначенный стать домом для Служащих Другим [Вознесение].
- Преобразование человеческого общества в сообщества Служащих Другим, так как на Земле будет позволено воплощаться только Служащим Другим [Рай на Земле].

Если вышеуказанные параллели, касающиеся наступающего тысячелетия, понимаются христианином, другие культуры и религии также должны иметь аналогичные мифы и пророчества. Если кто-либо читает их с пониманием, они почти приобретут смысл.

Кому Верить

Мы объяснили, что многие каналы являются ложными, претендующими на наличие контакта, либо желающими личной славы и внимания, или дезинформирующими умышленно, и что истинные каналы часто говорят поэтически, метафорами и аналогиями, или становятся настолько очарованными идеями, что придают ей чрезмерный, особый акцент. Мы также объяснили, что многие пророчества становятся неверно понятыми сообщениями из-за восприятия слушателя, желающего услышать то, во что он хочет верить. Поэтому непродолжительное спасение в самые опасные моменты сдвига полюсов, которое настойчиво предлагается тем, кто тверд в ориентации Служащих Другим, было истолковано христианами как Вознесение. Ещё мы объясняли, что точный год сдвига полюсов сообщен многими истинными каналами ошибочно, либо потому, что человеческий канал хочет отвергнуть то, что предстоит в его будущем, либо потому, что пришельцы сами не хотят передавать людям такие ужасающие новости, если мало что возможно сделать в отношении этого, и если даты были сообщены в древние времена, то срок, который может быть определен пророчеством как современная дата, будет неточен.

Таким образом, люди получают множество противоречивых посланий. Кому верить?

Подобная ситуация наличия разнородных или противоречивых посланий, конечно же, не нова для людей, которые имеют дело со сведениями подобного характера в *каждом аспекте* своей жизни. Возлюбленные произносят только три слова – я тебя люблю, – но могут при этом говорить о сексуальном желании, или соединении в браке, или готовности защитить. Политические перспективы обычно противоречат заявлениям, не говоря уже о фальшивых намерениях. И наниматель, и нанимаемый делают ложные заявления о своей квалификации и предоставляемых возможностях, наниматель обещает заботиться и создавать возможности для обучения, а предполагаемый служащий заявляет о своей компетентности выполнять работу. Реклама товаров настолько завышена, что целые группы правительства занимаются контролем такой деятельности. Преступник и система гражданского судебного преследования составляют две стороны, дающие противоречивые утверждения относительно виновности или невиновности, и требующие проверки этих утверждений с уточнениями и доказательствами. Так почему люди ожидают абсолютной точности и правдивости в отношении предсказаний о новом тысячелетии и заявлениях контактеров?

Как и в отношении ко всей жизни, вы должны думать сами и делать ваши *собственные* заключения.

Системы Верований

Во время Преображения некоторые вещи удачно совпадают и подвергаются изменениям плавно, а другие – находятся на пути к противоречиям. Если люди придерживаются систем верований, которые входят в противоречие с информацией, все более и более принимаемой народом как факт, значит назревает кризис. Как в случае кризиса представления о плоской Земле, произошедшего, когда убежденным в этом было доказано, что Земля круглая; или кризиса, произошедшего тогда, когда убежденным в сотворении человека за один день, представили кость Раннего Человека; присутствие инопланетян представляет собой кризис для тех, кто убежден, что человек является единственным разумным видом во Вселенной или был создан Богом по своему подобию. Этот кризис не свойственен исключительно сильно религиозным людям, но так как предписания многих религий стоят в одном ряду с подобными концепциями, (приводящими к кризису), то набожные склонны попадать в такое положение.

По поводу первого утверждения, что человек – единственный разумный вид, – системы верования подвергается нападкам со всех сторон. Космические корабли, свидетельствующие о межзвездных путешествиях, проявления способностей, подобных быстрому перемещению или исчезновению, сообщения контактеров, медицинские чудеса или искусство геной инженерии, способность осуществлять левитацию объектов – всё указывает на *более высокий* интеллект, чем тот, которым обладает *Homo Sapiens* (Человек Разумный). Сопротивляющиеся этому факту должны либо сдаться и признать то, что говорят им их чувства и логика, либо свернуть на другой путь и отказываться даже рассматривать поступающую информацию. Таких людей нетрудно распознать. Они отворачиваются, краснея в лице, и начинают возглашать о своей вере, когда им представлены факты, заставляющие подвергнуть сомнению их верования, даже в том случае, если аргументов приводится значительное количество.

По поводу второго утверждения, что человек был создан по образу и подобию Бога, – системы верования оставляют человека в положении, когда необходимо сделать выбор. Либо вера может быть расширена, чтобы включить в понимание образа Бога всю жизнь, придать *Homo Sapiens* положение родства с другими разумными формами жизни, либо сохранить систему верования, и поместить инопланетных посетителей вне Бога – в разряд демонов. В этом случае индивидуум, твердо придерживающийся системы верований, при разногласиях с фактами может также их признавать. Поскольку доступным становится все большее количество информации о различных формах разумной жизни, эти индивидуумы избегают дискуссии, мрачнеют лицом, бормоча предостережения.

Как должен тот, кто стремится к Преображению и принимает новые представленные концепции, обходиться с теми, кто сильно захвачен несоответствующими реальности системами верования? Давление на них фактов делает мало хорошего, поскольку сопротивление под давлением только увеличивается. Фактически, противоположный подход действует лучше всего. Делайте время от времени случайный комментарий, но перемните взгляд на тему. Не следует противостоять. Позвольте фактам совершать свою магию, как они часто это делают.

Судный День

Новое тысячелетие с его аспектами Преображения было разными способами приукрашено многими религиями. Христианская религия изображает его как Судный день, который в некоторых отношениях действительно является таковым! Во время Преображения те души, которые приняли истинную ориентацию Служащих Другим, когда они заботятся о других столько же,

сколько о себе, получают вознаграждение, выраженное в том, что им будет позволено в дальнейшем воплощаться на Земле в те времена, которые они считают лучшими – жизнь с другими, имеющими ту же ориентацию, или Рай на Земле. Соответственно те души, которые определенно приняли ориентацию Служащих Себе, когда они заботятся о себе 95 % времени и едва ли когда-нибудь думают о других, обнаружат, что оказались в месте, которое скорее можно назвать Адом – жизнь среди других, подобных себе!

Раскроются ли могилы и выйдут ли снова мертвые? В том, что все души, которые будут воплощаться на Земле, будут отсортированы в этот же обширный период времени, это предание имеет связь с фактами. Иисус имел в виду не то, что он сам, лично вернется, чтобы действовать как судья с присяжными, но что он и его группа, наряду с другими, возможно, будут в этот период привлечены к Земле.

Второе Пришествие

Относительно возвращения Иисуса – вокруг этой возможности распространяется большая шумиха, особенно среди фундаменталистских христиан, которые рассматривают это как вознаграждение за все тяготы, которые они выносят. Как и большая часть Библии, это было истолковано неверно, и подразумеваемое послание было искажено. Предсказания Моисея не должны пониматься буквально, поскольку он высказывался аллегориями и с надеждой. Имеющееся в виду послание относится к Преображению, когда Земля станет домом для тех, кто принадлежит ориентации Служащих Другим. Иисус говорил, – В то время Земля будет подобна моему дому, где я и другие, действующий в ориентации Служащих Другим, буду чувствовать покой и будут как дома. Если сказанное Им, было понято так, что Он возвратится, то надо иметь в виду, что Он, фактически, использовал величественное, общее "*мы*", указывая на всех, кто принадлежит ориентации Служащих Другим. В этом отношении усилия различных групп Служащих Другим, таких как Скандинавы, Плеядеяне и непосредственно наши усилия, могут рассматриваться как миссия, подобная миссии Иисуса.

Вознесение

Узнавая о Преображении, люди почти неизменно представляют при этом свое быстрое продвижение в нем. Тем людям, которые твердо действуют в ориентации Служащих Другим, будет предоставлена возможность быть поднятыми для обеспечения безопасности, непродолжительно, на время наступающего сдвига полюсов. Об этом долгое время сообщалось человечеству, как о том, что этот временный подъем, происходящий почти во всех мирах 3-й Плотности, проголосовавших за то, чтобы стать во время Преображения Служащими Другим, является просто средством перемещения в их будущий дом, Землю. Это послание было искажено для удобства и выгоды. В частности, христианская религия использовала концепцию Вознесения для поощрения покорности паствы и поддержания религиозной элиты. Следуйте правилам, и будете спасены. Нет никакой группы или религии, которые предназначены для Вознесения, никакого обряда или обмена на что-либо, которыми можно было бы воспользоваться, или образа жизни, который проложит дорогу в будущее – имеется *только* спокойное внутреннее решение, отражающееся в подлинной деятельности ориентированного на Служение Другим. Это решение не может быть фальшивым, или ему нельзя обучить, либо облегчить догмой. Оно затрагивает только личность, исключительно.

Подъем

То, что христианскими фундаменталистами было истолковано, как взятие живым на Небо (Вознесение), а некоторыми по-

следователями движения Новой волны (New Age) – как спасение руками их космических братьев, является тем, что мы описали, подъемом, временным удалением из зоны катаклизмов тех людей, которые стойко ориентированы на Служение Другим. Услышанное в этом пророчестве, или в том предложении, которое было сделано Служащим Другим, послание быстро было искажено, чтобы включить в него услышавшего. Если послание получено при чтении Библии христианским фундаменталистом, то те, кто будет спасен во время Армагеддона, будут христиане. Если послание получено гуманистом Новой Волны, читающим и интерпретирующим древние пророчества, то ясно, что это спасение на заре новой эры будет спасением всего человечества за счет мудрости и вмешательства дружественных инопланетян. Ни в коем случае слушатель не оставался за сценой. А что в действительности будет в самый ужасный час этого самого ужасного дня?

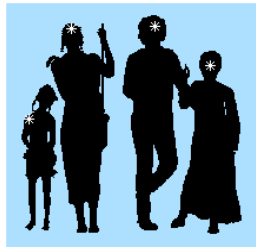

Верные ориентации Служащих Другим всё чаще становятся контактерами либо осознавая это состояние, либо нет. Преображение все больше и больше занимает умы Служащих Другим, и поэтому массовое сознание думающих в подобном направлении информирует тех людей, которые *не* являются контактерами, о том, что испытывают другие. Это – Зов пробуждения. Таким образом, подготовка к важным изменениям происходит заранее, Зов дан и, кроме того, другие люди, Служащие Другим, становятся контактерами. Существует много путаницы по поводу Подъема, его целей и исполнения. Это очень хорошо перемешано в человеческих умах с родительским образом, с тем, что кто-то заботится о них. Это также перемешано в человеческих умах с общими заверениями правительства, что оно *заботится* о вас. Например, если правительство появится, чтобы *поднять* вас, с помощью вертолета с затопленных равнин, затем они не бросят вас назад в беспорядок, они перенесут вас в безопасное место, где у вас будут суп и одеяла. Подъем не предназначен для перенесения Служащих Другим персон в безопасность, он предназначен для предохранения их от смерти, так как они захотели продолжить свои воплощения и работать в направлении лучшего в Будущем. Так же как сознательные встречи с инопланетянами происходят только в тех районах, где повсеместно население готово к этому, в большинстве, то и предоставление кому-то возможности Подъема не дает им *твердого доказательства*, что инопланетяне существуют!

1. должны соблюдаться правила, что Элемент Сомнения должен существовать до тех пор, пока персона и его товарищи не будут готовы к полностью сознательным встречам.
2. должно соблюдаться правило Невмешательства, кроме простого спасения Служащих Другим персон от разрушения так, чтобы они могли продолжить свою инкарнацию.

Таким образом, мы не *спасаем* людей, мы просто позволяем их инкарнации продолжиться. Подъем будет облегчен для тех, на кого Библия ссылается, как на отмеченных Богом, о ком упоминает Оаспе, как о имеющих знак на лбу, и на кого обычно указывают группы поддержки контактеров, как на имеющих имплантант. Имплантанты – это просто вживленные в определенное место устройства, которые помогают инопланетянам и их контактерам быстро входить в контакт. Контактеры могут дать мысленные направления, но не существует ничего, подобного наводящему устройству, позволяющего делать контакт устойчивым. Во время катаклизмов, когда кора Земли сдвинется и *остановится*, появится необходимость определить местонахождение очень многих людей и одновременно поднять их. Как мы утверждали, большинство Служащих Другим отклонили это предложение, чтобы находиться со своими любимыми в то время, когда в этом есть наибольшая необходимость. Но многие также решили, что они могут лучше всего помочь восстановить картину, оставшись невредимыми. В беспокойные времена, когда имплантанты постоянно используются для контакта посетителя и контактера, они будут также использованы как устройства аварийного спасения.

Будущие Сдвиги Полюсов

Как мы объясняли, 12-я Планета не будет переходить в 4-ю Плотность, когда это будет делать Земля, так как гуманоиды на этой планете не подлежат Преображению в какой-либо обозримый период будущего. Земля же проходит период своей трансформации, хотя фактический переход в физическую 4-ю Плотность в ближайшие несколько десятилетий не произойдет. Но что случится, если гуманоиды 12-й Планеты будут *готовы* пройти Жатву? Будет ли их планета переходить в физическую 4-ю Плотность, и прекратятся ли периодические сдвиги полюсов, которые Земля испытывает сейчас? Это действительно произошло бы, ЕСЛИ бы переход 12-й Планеты был запланирован, но не для всей содержащейся на ней жизни планета станет родиной духовного существования как для существ 4-й Плотности. Для некоторых она надолго останется домом как для существ 3-й Плотности, формируя существ первой ступени духовной жизни.

В мирах 3-й Плотности Жатва происходит периодически, и случается также без Преображения (всей планеты). Преображение происходит только тогда, когда физический мир предназначен стать родиной для существ, живущих в физической 4-й Плотности. Преображение, таким образом, происходит в результате голосования распространенных в это время местных существ, тех, кто сформировался на этой планете, по отношению к их ориентации. Раз решение при голосовании принято, как это было только что в случае Земли перед моментом наступления середины столетия, приблизительно 50 лет назад, то происходит установка определившейся ориентации будущей планеты 4-й Плотности. В случае Земли, как мы объяснили, эта будущая ориентация была определена для Служащих Другим. В результате голосования воплощения в преобразующийся мир происходят в соответствии с будущей ориентацией. Для Земли это означает, что в настоящее время воплощаются сущности Служащих Другим.

Жатва в мире 3-й Плотности происходит путем удаления развитых существ, Служащих Другим и Служащих Себе, через физическую смерть жизненной формы её текущего воплощения в другой мир, мир 4-й Плотности – как духовный, так и физический. Таким образом, будущая Земля примет большое количество существ из других миров, которые развились и определились в ориентации к этому моменту, в отношении 50:50 к количеству собственных существ. Эти сущности воплотятся в гибридную форму жизни, которую мы создаем. Некоторые из этих существ могут, очевидно, быть с 12-й Планеты, – прежние гигантские гуманоиды с планеты, которая периодически вызывала на Земле разрушения во время её прохода через Солнечную систему. 12-я Планета *продолжит* свое существование как планета 3-й Плотности, формируя существ в виде гигантских гуманоидов, которые были отобраны, чтобы быть исконными жителями этой планеты.

Ожидаемые События

У людей, обеспокоенных периодически происходящими общими изменениями, возникает надежда на что-либо прочное. Что-нибудь сродни тому, когда Президент созывает пресс-конференцию и, наконец, делает разъяснение. Что-нибудь похожее на то, когда умирающий человек приходит очиститься и вручает расследующему что-либо репортеру свой дневник. Какой-нибудь прорыв. Человечество в эти дни имеет дело с общим беспокойством, связанным с наступающим тысячелетием, которое, как предполагается, несет конец мира или, по крайней мере, катастрофично, с присутствием инопланетян, о котором говорят, и которое может быть правдой, а может и нет, но о нем постоянно тем или другим образом сообщается в новостях, с их ощущением изменений характера погоды, которые кажутся только частично объясненными парниковым эффектом. Многие люди обладают телепатией и слушают друг друга, когда они

делятся известиями о неприятностях. Если ожидается, что в определенную дату случится нечто больше, чем кто-то думает, то только потому, что они сообщают об этом друг другу.

Голубая

Наступающее Преображение вызывает так много ожиданий, что не является неожиданностью, о чем в изобилии сказано в преданиях. Одним из излюбленных является рассказ о преобразении, вызванном светом, возникшее из представления, что сущности развиваются к бытию только в световой форме и осознания, которое получили контактеры, что высокоразвитые сущности посещают их также в световой форме. В связи с этим существует причудливая история о Голубой Звезде, прибывающей во время Преображения, чтобы омыть Землю в живительных лучах. Нет никакой Голубой Звезды, а также Преображения, происходящего таким способом. Преображение ожидается внутри, в сердцах и умах Землян. Это *здесь* существует живительный свет, если можно так выразиться, который исходит отсюда а не из космоса в виде какого-то волшебного спасительного луча. Люди, ищущие спасения должны смотреть в себя, и это – один из уроков, который должен быть выучен. Только духовно неразвитые ищут спасение от других, как несовершеннолетние смотрят на своих родителей.

БУДУЩЕЕ

Примечание: ссылки на статьи, появившиеся после мая 2003 г. выделены жирным шрифтом.

Зеты говорят о том, что из-за возникшего Опустошения произойдет Крах Правительств и расстроятся планы по введению Военного Положения, Возобновлению Работы Правительства или созданию действующего Правительства в Убежище; какая форма Правления появится в будущем; почему в США возникла Новая MJ12 и будет ли существовать MJ12 в Будущем; что работа ZetaTalk в Прямом Эфире, вероятно, продолжится и даже будет функционировать Интернет; и почему информация с сайта ZetaTalk на радиопередаче От Берега к Берегу будет иметь взрывной характер. Зеты говорят о том, что во всем мире останутся Разрушенные Города и даже Промышленная Деятельность прекратится; что акции и бумажные деньги превратятся в Ничего не Стоящие Бумажки, и что представление о том, что считать Драгоценным Имуществом, неизбежно изменится, и будет господствовать Бартерная Система. Зеты говорят о том, что по мере приближения сдвига начнет расти количество предложений Безопасных Убежищ, широко распространятся Индивидуальная Подготовка, будут приниматься Личные Решения и преобладать Спасительные Ожидания; что, несмотря на высокий Уровень Смертности, останутся Выжившие; окажет ли на людей влияние возникший во время сдвига Магнитный Импульс; что делать с проблемами Предшествующего Состояния Здоровья и Неблагоприятной Окружающей Среды; каким может быть состав Групп Выживания, возможно ли усиление сотрудничества за счет продуманной Стратегии Группы, и почему Мелкие Группы будут предпочтительнее. Зеты говорят о том, что некоторые люди уже сейчас действуют как Служащие Другим, Ведомые в ответственных ситуациях свыше и являясь Опорой для Других; что человечество После Катаклизмов изменится к лучшему и у людей появятся Большие Возможности; чем будут отличаться ориентации в обстановке надвигающегося Сдвига Поллюсов и в Будущем; можно ли провести Тест на Ориентацию, и почему руководством для ее определения служат Действия человека; когда рекомендовано Делиться Припасами; что существующие Беспокойства будут отражены в Религиях Будущего, и есть ли связь, и какая – между игрой Выживший и необходимостью полагаться на Самообеспечение. Зеты говорят о том, кто получит право жить в Высокотехнологичных сообществах, каковы их характерные Особенности, и что начнется процесс Разделения ориентаций; что будут формироваться Самопроизвольно Возникшие Группы и на деле проверяться Верность Выживших выбранной ориентации; где будут находиться Анклавы Элиты; почему после сдвига многие будут Ведомы Детьми и находить то, что Что Ищет Сердце; что Координация действий контактов неуклонно растет; что при Нападениях в Будущем со стороны Банд Заключенных сообщества будут получать помощь; что многие даже смогут жить в одном Жилище с Гибридами, как Связана с Катаклизмами гибридная программа и какой Временной Интервал она займет; что число изолированных Колоний Гибридов будет разрастаться, и между людьми и гибридами, которые будут считать друг друга своими Партнерами по Команде, в конечном счете начнут возникать Межрасовые Браки, и что в Будущем инопланетяне будут среди нас Гулять Открыто.

Зеты говорят о том, что В Последние Месяцы перед сдвигом и в особенности – в неделю Остановки Вращения будут происходить серии Групповых Землетрясений, Предсдвиговые Землетрясения, Метеоритные Ливни, Взрывы в Городах и Взрывы на Фабриках; какие существуют Признаки для Темной Стороны, показывающие, что время сдвига настало, и Сценарий Драмы готов начать осуществляться; что будет после сдвига Час Спуска, и что Вращение Возобновится уже в течение дня; что появится Новая География; возникнет ли Большой Наклон Оси; какими будут Изменения Климата, которые приведут к появлению Нового Климата и уменьшению количества Пустынь, и как будут жить в Некоторых Странах; что Преобладающие Ветры

восстановятся, и поэтому следует избегать мест, расположенных По Ветру от вулканов, извергающих пепел; что Возвращение к Норме может занять несколько десятилетий, и какое отношение к происходящим сейчас изменениям имеют Взрывающиеся Жабы; что из-за Таяния Полярных Шапок вода будет прибывать с общим Поднятием Уровня Морей; сколько продержится повышенный Уровень Моря, и существенной ли будет Потеря Атмосферы; почему Ядерной Зимы не будет, но опустится вулканический Мрак и начнется непрерывная Изморось; что Природные Ресурсы возобновятся и начнется Возрождение, так как Семена Возрождения находятся в диких местностях. Зеты говорят о том, что будет влиять на Здоровье Человека и что многие будут пребывать в Шоке, что повсюду будут валяться Разлагающиеся Тела и воцарится Голод; как лучше относиться к Социальному Обеспечению и что делать с теми, кто Умоляет о Смерти; что Голод будет свирепствовать, и как тогда можно обеспечить Наилучшее Питание; почему произойдет Сдвиг Времен Гола, и какими будут Прогнозируемые Времена Гола в месте вашего пребывания; когда следует начать Возрождать Сады, и что будут необходимы Приготовления к Неурожаю; как будет себя вести во время сдвига Мелкий и Крупный Скот; что жизнь будет возрождаться, благодаря кислороду, выделяемому Океанической Жизнью, и жизнь часто будет процветать во Внутренних Озерах. Зеты говорят о том, почему Производство Электричества или Хранение Топлива будет затруднено, и надежды на Новые Источники энергии напрасны, но, тем не менее, у некоторых появятся Вечные Источники Питания; почему на этот раз шансы на возвращение к Цивилизации будут различными, но преобладание получит связь на Коротких Волнах, а Магнитный Импульс принесет минимальный ущерб. Зеты говорят, что не всякую воду можно будет считать Безопасной Водой, но Загрязняющие Вещества рассеются за пределами Промышленных Зон; что Разрушенные Миры могут быть подвергнуты Очищению; что произойдет окончательный Переход Земли в 4-ое измерение Плотности, и что при этом будет Оставлено Позади.

Опустошение

Примечание: добавлено 14 декабря 2002 во время сеанса прямой связи с ZetaTalk на IRC.

Опасаящиеся переворота, осуществлённого элитой и военными подразделениями, привыкшими к принудительному контролю, не должны бояться. Мосты и железнодорожные линии будут разрушены, поэтому поезда или автомобили ходить не будут. Для взлёта и приземления самолетов нужны взлетно-посадочные полосы, и если будет полоса для взлета, то не будет полосы для посадки, или наоборот. Коммуникации будут чрезвычайно повреждены, работающие спутников не будет, телефонные линии будут разорваны, и никаких средств связи, кроме местных, не будет. Запасы топлива взорвутся и будут гореть, оборудование сломается и его невозможно будет отремонтировать, а персонал будет поставлен в тупик, впад в безумие, или просто будет отсутствовать. Элита просто не сможет воспользоваться этим механизмом вне зоны своего непосредственного пребывания!

Крах правительства (с. 80)

Военное Положение

Военное положение – это метод, отсекающий пути в обе стороны, поэтому власти не будут пользоваться им легкомысленно. Они применяют его только в том случае, если поймут, что другого выхода нет. Опасность военного положения состоит в том, что оно создает много проблем, так как кажется очевидной мерой для нервного правительства и власти, которая имеет в своём распоряжении военных. Но такой вывод предполагает,

что прежний статус-кво будет сохраняться. Другими словами, войска будут достаточно сыты, и везде сохраняется стабильность. С помощью военного положения легко подавить бунт или ввести карантин – население такие меры одобряет. В этих случаях военные считают, что подобные действия защищают и их *собственные* семьи, и потому подчиняются приказам. Бунту не дают распространиться на семью и друзей, и солдат, по крайней мере, будет успокоен тем, что если подобный мятеж вспыхнет поблизости, где живет его семья, будут использованы те же средства подавления.

Но каким будет отношение солдата, если начнёт свирепствовать голод, новости о котором будут приходить из его дома, а от солдат будут требовать защищать богатых и влиятельных людей от требований голодающих? Готовность солдата подчиняться быстро исчезнет. Особенно, если станет ясно, что правительство, элита *не* были откровенны и честны в своих заявлениях о том, что происходит с человечеством. Произойдет массовое дезертирство, такое разложение войск, что генералы вскоре сами уйдут со своих постов, оставляя бреши в обороне. Военные все это знают и без конца обсуждают. У них есть длительная история, которую можно изучить. Ключевой является распространённая фраза, – что армия движима своим желудком. Это известно. Нельзя победить в бою, если войска не воодушевлены и не ощущают большой выгоды в продолжении битвы. Только группы головорезов действуют ради себя, но военные в своих рядах не считают такое поведение достойным подражания.

Военное Положение будет использовано только как последнее средство, часто с отменой его после этого так быстро, как только возможно, и мы ожидаем его только в тех странах, где богатые применяют силу против бедных и *сегодня*. В этих странах Военное Положение не изменит статус-кво, и по сути, вводить его не так уж и нужно. В некоторых странах Военное Положение действует уже сегодня, например, в Китае и Индонезии, хотя они это так и не называют. Права человека отсутствуют, и для поддержания своего положения правительство использует военных. В той мере, в которой правительства используют эти средства *сегодня*, они продолжают применять их и до момента сдвига. Если же эти методы введения ограничений являются достаточно *новыми*, мы предсказываем, что их применять не будут. Всё это, конечно, зависит от человека, чем-то мы управлять не можем, и поэтому все может измениться. Британия и Канада в настоящее время тоже выясняют рамки своих ограничений. К тому же, эти страны имеют богатую историю в области законотворчества и прав человека. Как и в случае США мы ожидаем, что они придут к заключению, что такие меры являются контрпродуктивными. Репрессивные страны станут ещё *более* репрессивными, демократические или социалистические останутся на том же уровне, а информация о приближающихся изменениях направляться в СМИ *не* будет.

В настоящее время государства стараются делать минимум того, что может встревожить население, уже и без того обеспокоенное поведением погоды, снижением урожайности и спадом мировой экономики, о котором пока открыто не говорят. Поэтому они не станут "раскачивать лодку", но если им удастся ввести Военное Положение, не вызвав протестов населения, они его введут. Именно поэтому США содержат солдат Бен Ладена *вне* территории США, а поскольку им *не* был дан статус военнопленных, их пытаются без особых проблем. Даже если это не сойдет им с рук, и это могут заметить. Поэтому введения Военного Положения в США не ожидается. Мы полагаем, что вместо введения Военного Положения правительство скорее отошлет войска перед самым сдвигом домой, чтобы они были со своими семьями. Распущенные таким образом войска будут представлять меньшую угрозу, и к тому же, солдаты смогут помогать своим семьям, вместо того, чтобы действовать как бандиты. Мы полагаем, что богатые и влиятельные уйдут в свои анклавы с огромными запасами продуктов, охраняемые вооружённой охраной, часто набранной из военных. Однако, оказаться в подобной обстановке будет плохо, ведь оно превратится в сущий ад для тех, кто думал, что будет надежно защищён, живя за закрытыми дверями. Таким образом, Военное

Положение станет реальностью *только* для тех богатых анклавов, где будут править сильнее и наиболее беспощадные.

Примечание: записано 29 марта 2003 года во время сессии IRC на ZetaTalk в режиме реального времени.

Было предположение, что Иракская война была начата для того, чтобы *удалить* американские войска со своей родины, уменьшить вероятность удачного хода с их стороны в предстоящие времена. В этом есть доля истины, но только небольшая. Первостепенной причиной является обеспечение своих нефтяных интересов, и ожидание, что после победы в Ираке войска просто пойдут занимать поля Саудовской Аравии. Войска считаются механизмом принуждения и, соответственно, оккупации, несмотря на пустые слова, что они необходимы только до тех пор, пока не будет установлена демократия. Эти пустые слова исходят из администрации, которая занята *удушением* свободы собственного народа с той скоростью, которую допустят люди. У элиты есть много соответствующих программ, и если некоторые из этих программ войдут в общий план, он получит скорейшее одобрение. Поэтому вторжение в Ирак, позволяющее сохранить меньшую агрессивность (по отношению к своему народу), *больше* подходит жаждущей власти элите, чтобы выглядеть защитниками интересов родины.

Возобновившее Работу Правительство

По мере приближения к 2003 году в США всё в большей степени будет происходить формирование резервов не только для военных, но также и для того, что называется возобновившим работу правительством. Те, чья жизнь была связана со службой в правительстве, не могут себе вообразить иную жизнь. Поскольку население, вероятно, будет скапливаться на военных базах, требуя быть накормленными, те базы, которые будут оборудованы для размещения правительства, будут сделаны *недоступными* для населения – под предлогом хранения компонентов для ведения биологической войны, ядерных боеголовок, или вооружений, которые, вероятно, могут взорваться во время крупных землетрясений. Для общественности нет никакого способа определить, какие сведения о недоступности хранилища истинны, а какие – нет, и мы об этом говорить не будем. По правде говоря, недоступными будут *все* такие места, являющиеся ли сведения правдивыми или нет.

Всякий оставшийся в живых, находясь поблизости к такому военному складу или технологическому центру размещения биологического оружия или запасов ядерного оружия, будут одинаково обеспокоены. Если сведения истинны, то в Будущем они будут жить, если останутся живы, совершенно погрязшие в ядах. Если сведения неправильны, они будут жить поблизости с бывшими работниками правительства и военными, которые захотят снова восстановить правительство. Объяснение этому будет таким, что под его руководством народные массы выигрывают материально, так что их дело – служение. По правде говоря, не будет *ничего* такого, как остатки изодранного федерального правительства, которые могли бы сделать для народных масс то, чего они не смогли сделать лучше для себя. Естественно, первая вещь, которую эти бывшие правительственные работники будут стремиться сделать – ввести налоги, и не на денежной основе, они будут в форме продовольствия и вещей.

Правительство в Бункере

Примечание: записано 23 февраля 2002 г. и добавлено 13 июля 2002 г. во время сеансов прямой связи на IRC

Тема подземных бункеров, где правительство США собирается продолжить свою деятельность, давно циркулирует в новостях. Разоблачение убежища Маунт Уэзер (Mt. Weather) стало шоком, когда о нем сообщили впервые. Так как оно было отлично оборудовано и получало хорошее финансирование, вопросы в основном касались того, *как* такое оставалось незамеченным с

физической и с финансовой точки зрения в бюджете, в отличие от использования любых других финансовых средств. С момента раскрытия, Маунт Уэзер *перестал* быть избранным местом. Он стал известен общественности, и во времена тревоги публика начала бы толпиться у входа, люди погибали бы в давке, и их трупы разлагались бы, усложняя жизнь тем, кто находится внутри. В отличие от Маунт Уэзер, другие сооружения не были раскрыты, и, по общему мнению, их сейчас поддерживают в надлежащем состоянии. К ним относится, как стало известно от соседних ферм, место в Индиане, являющееся в настоящее время основным убежищем. Недалеко от Кокомо Kokomo, Indiana в штате Индиана, среди холмов, окружающих этот маленький городок, продолжается строительство подземелий, как подготовка к сдвигу полюсов. Известно, что подобные сооружения существуют также в Нью-Мексико, и соединены они с наземными сооружениями в Юте и Колорадо. Гораздо менее известно о сооружениях в Хьюстоне, который окажется после сдвига глубоко под водой. Несмотря на это, эти сооружения были размещены там по прихоти семьи Буша, которая не внемлет нашим предупреждениям об изменениях Земли и наводнениях. На постройку этих сооружений действительно были выделены огромные финансовые средства, и сейчас перед теми, кто их заказал, возникла дилемма: уезжать отсюда или остаться с риском утонуть? Кроме того, известны сооружения для проживания элиты в Северной Каролине и Вайоминге – это призовые места для ультраправых.

В других странах тоже есть подобные убежища, например на Урале в России. Британцы планируют *оставить* свои острова и направиться куда-нибудь, например в Австралию. Об этом мало пишут, но иммиграционные правила Австралии отражают такое положение дел. В Канаде общественное мнение не приветствует британцев, а в Австралии есть районы, которые десятками лет находятся под контролем ультраправых, на которых британцы и рассчитывают. Австралийская элита, что удивительно, планирует находится в *глубине* материка, в местах, где произойдет затопление. Они аргументируют это тем, что они будут в большей безопасности там, где мало кого можно найти, в пустынях, где очень мало жизни, кроме дружелюбных аборигенов. Таким образом, они устраиваются, как и НАСА в Хьюстоне, в *наихудшем* месте, которое наверняка затопит. Однако мы ожидаем, что они изменят эти планы в последнюю минуту и, таким образом, станут *очевидно* куда они направляются. Просто следуйте за грузовиками с кучей вещей! Африка, которая не должна погрузиться в океан, считается рассадником инфекций, и вирус Эбола – не единственная причина для беспокойства. Ожидается, что мусульманские страны останутся там, где они есть: их правящие классы самозачочны, но они не уверены, смогут ли они вновь занять свое место на вершине пирамиды, если куда-нибудь переедут.

Примечание: текст ниже добавлен 7 сентября 2002 года во время сеанса прямой связи с ZetaTalk на IRC.

В прошлом в США элита планировала уйти в подземные оборудованные убежища, подобные Маунт Уэзер. Существование Маунт Уэзер, как и Гринбрайер (Greenbrigar), было раскрыто, и это, конечно, нарушило возможность разместить элиту вне пределов досягаемости раздражённой толпы. По слухам было создано очень много других убежищ с учётом идеи, что при сдвиге полюсов уничтожится часть атмосферы, но этот сдвиг не вызовет смещения коры и обширных землетрясений. Доминировавшее в первые годы в MJ12 ЦРУ слушалось в те дни Служащих Себе инопланетян, которые произвели на них впечатление своей технологией, и откровенно разговаривало на их языке, как одна группа Служащих Себе с другой. Служащие Себе инопланетяне говорили о спасении немногих избранных – элиты, и о том, что нужно покинуть массы и предоставить им собственную участь. У ЦРУ, которое вначале состояло из новичков, пришедших из нацистской службы СС, такие речи нашли резонанс.

ЦРУ не понимало того, что эти Служащие Себе инопланетяне *не* говорили правды и заботились *не* об озабоченных умах из ЦРУ. Их цель состояла в том, чтобы собрать урожай душ, Служащих Себе, и лучше, чтобы это были более убеждённые души,

поэтому они надеялись вызвать такие эмоции и состояния, как отчаяние и ощущение покинутости. Поэтому они внушали ЦРУ веру, что они спасутся, в том числе поощряя Буша старшего разместить подземные убежища в Хьюстоне, который окажется под водой даже до сдвига. В течение нескольких прошлых лет, когда благодаря правдивым сообщениям ZetaTalk выяснилось истинное лицо этих Служащих Себе инопланетян, среди элиты возникла некоторая истерия. Первоначальные подземные убежища, которые были сооружены в зонах, подверженных затоплению или горообразованию, были оставлены, и в планах появились новые убежища, такие как убежище, строящееся в Кокомо. Проблема с этими новыми убежищами состоит в том, что их строительство обнаружилось, и поэтому они *тоже* перестали подходить. Таким образом, все планы в это время повисли в воздухе, хотя любое из этих убежищ и вообще все они могут фактически использоваться отчаявшимися членами элиты. Они будут погребены, затоплены или разрушены получившими доступ разгневанными толпами, и поэтому, если говорить о Карме в истинном свете, получают то, чего заслуживают.

Примечание: текст ниже добавлен 21 декабря 2002 года во время прямого ZetaTalk на сессии IRC.

Соединенные Штаты со своим убежищем Маунт Уэзер не одиноки в ожидании, что подземные сооружения могут быть лучшей ставкой накануне возможного сдвига полюсов. Человеческие ученые, с их ограниченными взглядами, представляют себе сценарий ядерной зимы, когда вся жизнь везде на поверхности возможно умрет. Люди склонны рассматривать лишь несколько фактов, игнорируя массу других фактов и, таким образом, приходят к неправильным выводам. Это происходит по нескольким причинам,

1. из-за ограниченного коэффициента интеллекта (IQ) человека,
2. желания придти к какому-то заключению и тем самым ограничению вариантов,
3. и в первую очередь из-за ограничений человеческих знаний.

Таким образом, имея прогноз, что ядерная зима, вызванная извержением вулканов, *могла* и возможно *стала* в прошлом причиной предполагаемого вымирания динозавров, элита спланировала уйти под землю и жить таким образом несколько десятилетий.

Фактически, как мы констатировали и что покажет любой тщательный анализ фактов, вымирание динозавров *не* было вызвано ядерной зимой, так как не все виды были затронуты, таким образом воздействие было оказано только на эти отдельные сущности, а не глобально. Это был вирус, но не ядерная зима. Но учитывая, что военные не сильно известны своими способностями к глубоким раздумьям, будучи грубыми и властными, то они захвачены этим прогнозом и прокладывают свой курс. Принимая во внимание силу землетрясений, 9 баллов по шкале Рихтер по всему миру, с горообразованием и разрывами континентальных разломов, эти подземные сооружения вряд ли будут безопасными местами. Требуется немного чтобы перекрыть выходы, заблокировать лифт, который не сможет поднимать и опускать, и создать панику в могиле. Вентиляция не будет работать, поэтому оазисившиеся в ловушке медленно задохнутся. Вода найдет свой путь в подземные мешки, затопливая пойманных. Электрооборудование будет работать нестабильно, погружая пойманных в темноту. Подходящий конец для элиты, с ее алчностью власти и богатства, и пославшую бедных на мины и в подобные обстоятельства.

Правительство (с. 232)

Примечание: записано 19 октября 2002 года во время сеанса прямой связи с ZetaTalk на IRC.

Новая MJ12

Члены MJ12, которые сформировали новую группу, почти во всех случаях физически исчезли, так что Вы не сможете их найти в телефонной книге или обнаружить их местоположение. Правительство не может за них уцепиться. У них нет родственников или детей, так что таким путём им не может быть нанесен вред. Они – свободные агенты. Новая группа MJ12 определила для себя программу и образ действия.

Предотвращать дезинформацию и неверную информацию от руководства.

Это не значит, что дезинформация распространяться не может, но она не может преобладать в качестве единственного послания, которое получает народ. Они хотят, чтобы общественность получила правду. Они устроят дело так, чтобы прикрытия были взорваны и происходили утечки, и из необычных источников исходила информация, противостоящая лжи.

Поддерживать демократический идеал.

Они не хотят видеть демократию полностью втопанной в пыль и не хотят введения военного положения, чтобы люди стали буквально рабами богатых или влиятельных, находясь под дулом автоматов военных. Эта новая группа не ограничена таким же образом, как старая группа MJ12, так как старая MJ12 имела правила. В различных разведывательных и военных организациях, которых они использовали, в ЦРУ и ФБР существует принцип ограниченной информированности, когда больше того, что служащему нужно для работы, он не знает. Во многих случаях эти агентства понятия не имели, что они служат MJ12. Так MJ12 имела полный доступ к правительственной бюрократии и агентам, но у них существовало много правил, например, нельзя совершать убийство того, кто на виду у общественности. Следовательно, кто-либо, находящийся на виду, зная это мог избежать неприятностей и показать перед носом MJ12 палец, если так можно выразиться, и не мог быть уничтожен. Новая группа таких ограничений не имеет.

Принимать меры против инициатора, а не исполнителя.

Они приняли для себя ранее заведённый в MJ12 порядок, по которому нападению должен подвергаться скорее зачинщик действия, скорее чем любой агент. Другими словами, если руководитель высокого уровня какой-нибудь корпорации хотел бы что-нибудь взорвать или кого-то уничтожить, когда это было против правил MJ12, то они бы наказали также человека, взорвавшего бомбу или человека, принёсшего пистолет. Эти люди были бы остановлены, но человек, против которого нужно принять меры, был бы человеком, схваченным за руку, и в этом случае руководитель подвергся бы мучению или был бы убит на глазах у его соотечественников. Это остановило множество бессмыслиц, так как те, кто бы создавал хаос, живут в страхе, опасаясь того, что этот хаос возвратится прямо к его собственной двери, как тип кармы. Так что эта новая группа продолжает следовать этому принципу и идёт скорее прямо к зачинщику – человеку, который совершил преступление, а не наказывают агентов, и это очень замечательно, а также эффективно.

Эта новая группа очень эффективна и уже действовала в течение нескольких недель, пока велась запись этой статьи. Группа не имеет никакого названия. Вы можете называть её, если пожелаете, новой MJ12, и если они остановятся на каком-то названии, то когда это произойдёт, они объявят себя через ZetaTalk. Для такой тесно сплоченной группы, как наша, эффективно работающей вместе, где есть люди, обладающие телепатией, которые довольно хорошо связываются с нами, как это делает Нэнси, имена не нужны.

Будущее MJ12

Примечание: Написано во время прямого ZetaTalk, на сессии IRC 8 декабря 2001 года.

Новая MJ12 будет в наименьшей степени разрушена во время предстоящего сдвига, в смысле коммуникационных возможностей, перемещения, безопасности и безопасного места для жизни. Эти индивидуумы, которые сформировали новое MJ12 с нами, являются все как один высоко Служащие Другим. Они живут на поверхности Земли, в 3-й Плотности, с группой Зетов, которые делают то же для того чтобы жить вместе с этими людьми, которые работают в команде с нами, как результат предыдущего сотрудничества с MJ12 и необходимости нашего присутствия, так сказать, всё время. Где находятся эти жилые кварталы – это не то, что мы стремимся объявлять. Все они, для обеспечения перемещений и подбора, конечно имеют имплантанты. Никто из этих ребят, ни мы не теряем времени. Их перемещения осуществляется теми же средствами, предположенными старому MJ12, они могут действовать с нашими космическими кораблями и маскировкой, поэтому они невидимы. Их программа немного изменилась с тех пор как мы объявили о формировании этой группы.

Их общение высоко телепатично, так как среди них есть ряд телепатов нанятых еще старым MJ12. Мы усиливаем эту способность так, что это общение означает, что эти люди улучшены. В старом MJ12 было 40 членов в двух правлениях, но без женщин. Из-за природы старого MJ12 в новом MJ12 имеется лишь несколько женщин. Но лишь немного. Эта группа вероятно вырастет со временем, после сдвига, по мере того, как сознательная осведомленность об инопланетном присутствии станет всем для того, чтобы определить готовность к посвящению. Это и, конечно, твёрдая ориентация Службы Другим. Сегодня в новом MJ12 57 членов, но не стоит сравнивать это со старым MJ12 в котором было приблизительно 2000 членов, в том числе Президент Джорж Буш и Чейни.

Как изменятся дела для этой группы, которая в основном оставила человеческое общество, после сдвига? Они обнаружат людей более открытыми к их информации, переживающих сдвиг так, как предсказывал ZetaTalk. Они будут заняты, помогая общинам Служащих Другим, ставших осведомлёнными о большем мире и вселенной, немалое деяние в этом представлении инопланетных форм жизни *может действительно* быть сделано с новым MJ12 в качестве послов. Они будут заняты, продолжая свою программу, заключающуюся в блокировании и срыве планов групп Служащих Себе людей относительно их развития на новой Земле. Таким образом, они будут более заняты чем когда-либо, так же как и Нэнси и некоторые из её человеческих знакомых.

ZetaTalk в Прямом Эфире (с. 271)

Интернет (с. 82)

От Берега к Берегу

Примечание: добавлено 30 ноября 2002 года во время сеанса прямой связи с ZetaTalk на IRC.

Радиопередача От Берега к Берегу Coast to Coast, собравшая по оценке организаторов около 20 миллионов слушателей, долго рассматривалась властями как способ распространения дезинформации, а также определённого рода информации. Во время эпизода с шумихой вокруг кометы Хейла-Боппа действия Арта Бэлла можно было бы посчитать отголоском линии, проводимой властями и НАСА, но о его роли в распространении дезинформации никто ничего не знает. Он также регулярно пригла-

шал на передачу бывшего агента ЦРУ – Эда Дэймса (Ed Dames) и сына близкого друга Арта – Марка Хэйзлвуда, и никто также не знает, какой была дезинформация или кто был её настоящим распространителем. У Арта или Джорджа Нури (его помощника) нет личного доступа к источникам информации, и они не являются контактёрами, поэтому этот вопрос является для них сплошным белым пятном, но он увлекает аудиторию и отвечает интересам многих людей. Тем не менее, Арт начал замечать связь между земными изменениями и пророчествами, которая и так была очевидна для постоянного слушателя, поймавшего Арта на том, что тот неоднократно поднимал эту тему. Однако, так как власти приводят сведения, говорящие о том, что землетрясения, непогода и даже Глобальное потепление или периодические изменения климата колеблются в пределах нормы, он вовсе не связывает их с влиянием Планеты X и с теорией сдвига полюса в 2003 году. С другой стороны, как отметила в своём интервью Нэнси, Джордж больше склонен к логическому мышлению. Он представлял аудитории информацию в логической последовательности, поскольку именно так работает его ум! Поэтому он сам, а также аудитория пришли к неизбежным логическим заключениям.

Ни Арт, ни Джордж сами *не* выбирали ни предмет обсуждения, ни своих хозяев. То, что в действие могут приводиться рычаги, и это происходит, не может удивить тех, кто работает в больших корпорациях или в главных СМИ, либо в клубах или ассоциациях, хотя это и отрицается. Управляющие высшего звена крупных корпораций могут объявить, что они приняли решение самостоятельно, хотя, фактически, только перед этим телефонные провода раскалялись от звонков. Высшие руководители и даже крупные держатели акций главных СМИ, которые обладают телефонной карточкой вызова, могут отменить запланированный показ документального фильма или *предложить* свою тему для обсуждения. Пока этого требует хозяин, решения всех вопросов зависят только от него. И, аналогично, к изменению программы может привести что-то столь же простое, как разговор в постели, или какой-то вопрос приятеля по гольфу, не имеющий прямого отношения к обсуждаемой теме. Поэтому Арта и Джорджа просят выступить по вопросу о Планете X, а Джорджа просили возвратиться к ней неоднократно, поскольку в интернете эта тема горячо обсуждается. Аудитория слушателей программы "От Берега к Берегу", которая засиживалась до глубокой ночи, чтобы послушать интересный трёп, относится к разряду словоохотливых. В результате повсюду будут распространяться комментарии слушателей, и появятся слухи о том, что это такое, по крайней мере, люди *узнали* о наших прогнозах и о приближении планеты, которую уже успели сфотографировать. Поэтому, когда она станет для всех основной навязчивой идеей – из-за того, что будет видна в небе, они будут вспоминать, что слышали о ней, и начнут искать информацию! Таким образом, ожидается, что число заинтересовавшихся, хотя бы косвенно, достигнет 35% американцев и канадцев, что не так уж и мало!

Своими заключительными замечаниями Джордж показал, что намерен опять пригласить Нэнси в мае 2003 года, чтобы она объяснила, почему ничего не произошло, но это скоро превратится в часто выходящую, возможно даже еженедельную программу. На запись темы "Точность ZetaTalk" было потрачено небольшое время, но при этом Нэнси потратит много времени указывая на эту ссылку скептикам по электронной почте. В будущем, мы хотели бы увидеть *эту* выпуск, вместе с заслуживающим внимания логическим анализом Джорджа, поскольку это, конечно, важно для нас и для ZetaTalk, и важнее всего – для Нэнси, к которой отнеслись неуважительно, несмотря на то, что она пожертвовала очень многим.

Опустошенные Города (с. 81)

Промышленная Деятельность (с. 82)

Ничего не Стоящие Деньги (с. 83)

Драгоценное Имущество (с. 274)

Натуральный Обмен (Бартер) (с. 274)

Безопасные Убежища (с. 235)

Личные Приготовления (с. 235)

Личные Решения (с. 236)

Ожидания Спасения (с. 239)

Уровень Смертности

Примечание: добавлено 14 декабря 2002 во время сеанса прямой связи с ZetaTalk на IRC.

Предсказанная нами гибель 90% человечества, как мы заявили, произойдёт *не* просто из-за сдвига. *Большинство* умрёт из-за депрессии, неспособности перебороть себя и преуспеть, неспособности примириться с небольшим ранением, – они перестают есть или пить, как происходит после *всех* бедствий. Человечество привыкло к ограниченным бедствиям, когда отдельный город испытывает землетрясение или отдельная семья – опустошительный пожар. На помощь приходят "Красный Крест", соседние города и соседи. *Глобальные* бедствия таковы, что при них *ни* один район Земли не готов отправиться спасать других, и *все* сидят и сами ждут спасения. Поэтому все сидят и ждут и никто никого не спасает.

Индия, конечно, будет широко затронута катастрофой при большой плотности населения. Значительное количество жителей прибрежных городов – Гонконга, японских городов, Лос-Анжелеса, Парижа – утонет. Население городов, расположенных около вулканов – Мехико, японские города, Рим – массово умрет от пепла. Следующими по величине смертности будут плотно населенные районы, где питание оставшихся в живых просто невозможно будет организовать. Любой, кто выберется из Нью-Йорка, окажется в предместьях, нескончаемых предместьях, *без* навыков в сборе или выращивании продовольствия. Большое количество жителей Мехико, которое он вмещает и которое нельзя распределить по окружающим сельским районам, где бы оно смогло обрести возможное спасение и прокормить себя, также очень пострадает. Единственной доступной пищей будут оставшиеся в живых собратья, которые будут поедать друг друга. Нужно учесть влияние изменения климата. Независимо от того, спасется оно или нет, население современного Бразильского Выступа замёрзнет. Хотя в Гималаях из-за

большой высоты уже и так холодно, они станут ещё *более* холодными из-за своего положения на новом Южном Полюсе, и многие там также замёрзнут.

Короче говоря, самое высокое соотношение выживших среди тех, кто спасётся на суше, будет, во-первых, в сельских районах, где проживает низкий процент людей. Во-вторых, – где не избалованное и не изнеженное население привыкло заготавливать продовольствие для себя, например, в предместьях городов. В-третьих, – где подъём воды не захватит население неожиданно, например, в отдаленной Сибири, и где существуют естественные пути спасения, например, в Долине Миссисипи. Вдобавок, следует учесть районы размещения бункеров элиты, где она будет стремиться господствовать над оставшимися в живых. Вероятно, это уменьшит надежду для *всех*, кто там окажется, поскольку характер развернувшейся там борьбы будет настолько разрушительным для совместных усилий, что погибнут все вместе с царьком, заявляющим о своих правах.

Выжившие (с. 81)

Магнитный Импульс

Примечание: записано 15 марта 2003 года во время сессии IRC на ZetaTalk в режиме реального времени.

Люди замечают, насколько чувствительны их электронные приборы к магнитным импульсам, скачкам напряжения, и с ужасом воображают, что произойдёт во время сдвига с их уязвимыми телами. Разве нервные импульсы не подвержены в некоторой степени влиянию электричества? Разве электрические разряды не поражают те части тела, на которые они воздействуют? Разве для смертной казни не используют электрический стул? Основа для таких, указанных здесь представлений, заключается в непонимании степени, в которой кора экранирует от магнитного поля Земли находящуюся на ней жизнь. Мы уже об этом говорили на сайте ZetaTalk во время ранних обсуждений степени распространения магнитных полей в космосе. Мы утверждали, что люди думают, что их магнитное поле имеет ограниченную силу, поскольку кора экранирует их от истинной силы поля. Поле распространяется в космос, вытекая из одного полюса, и, огибая Землю, достигает другого полюса, отклоняясь от поверхности коры между полюсами. Поэтому во *внешнем* космосе поле имеет *большую* силу и простирается далеко, как и поле от Солнца. Кора с отвердевшей магмой, на которую оказали влияние многие сдвиги полюсов, из-за чего её магнитные поля направлены в разные стороны, действует как буфер. На каком основании у людей возникает беспокойство, что этот магнитный импульс окажет воздействие на их тело?

Действительно, недавние исследования установили, что процент заболевших раком больше среди людей, постоянно находящихся под высоковольтными линиями. Для этого есть *много* других причин кроме магнитного поля, которое может создаваться в определённой зоне, но позвольте нам только указать различия между условиями нахождения под высоковольтной линией или казнью на электрическом стуле и условиями, возникающими для тела, испытывающего Электромагнитный Импульс. Ожидаете ли вы, что Земля будет потрескивать электрическими разрядами, испытывая влияние импульса в такой же степени, как ваше наэлектризованное тело, когда оно находится рядом с высоковольтной линией? Это может быть сродни нахождению вблизи удара молнии, что происходит редко, и в действительности, когда какая-то часть молнии проходит через тело, она оставляет на людях свою метку. У людей *нет* больших магнитов, которые создают снаружи электрическое поле! У них есть небольшие компасы, малые магниты, и *огромные* электромагнитные генераторы. Здесь проблему вам запутывает течение электрического тока.

Во время сдвига полюсов произойдёт *быстрое* движение магнитных полюсов Земли, но оно не будет воздействовать на находящихся на Земле людей больше, чем на человека, стоящего *сегодня* на магнитном Северном или Южном полюсе. (Магнитным импульсом) будет потревожен гигантский магнит, который является *ядром*, а не люди, находящиеся на коре. Воздействие магнитного импульса может сказаться на технологиях человека, или на данных, или на чувствительных приборах, и его степена будет зависеть от того, насколько там используются магниты, которые воспримут этот импульс, и эти технологии конечно, могут быть нарушены так же, как и данные или магнитные компоненты, когда их будут контролировать перед посадкой в самолёт (имеется в виду прохождение спецконтроля – *прим. пер.*). Здесь снова, мы обращаем внимание на разницу между людьми и магнитной технологией! Разве люди умирают при прохождении сквозь металлоискатель в аэропорту? Нет! Поэтому защитите своё оборудование, свои данные, если это так вас мучит, а за себя не беспокойтесь.

Предшествующее Состояние Здоровья

Примечание: записано 15 марта 2003 года во время сессии IRC на ZetaTalk в режиме реального времени.

В связи со сдвигом многие, уже существующие проблемы со здоровьем усложнятся новыми. В то же время многие обнаружат, что их здоровье улучшилось, и будут этим удивлены. Причины *большинства* болезней заключаются в психике больного, связаны с ней, что часто подтверждается при их изучении. Рак, занимающий по смертности одно из первых мест, имеет настолько сильно связанную с психологией причину, что больной может буквально исцелить сам себя, просто решив, что *хочет жить*, а не *умереть*. Удивительные случаи полного излечения больных, находящихся на грани смерти от рака, связаны с принятием больным решения избавиться от какой-то тяжёлой мысли, выражающей его чувства, или произвести коренные изменения в своей жизни. Доктора неоднократно выражали удивление тем, что некоторые люди, которых они буквально объявляли мертвыми, остаются жить только потому, что захотели жить. А другие, от которых ожидали быстрого выздоровления, слабеют и умирают. Имунная система подвержена чрезвычайно *сильному* влиянию взглядов людей на перспективы своей будущей жизни, и в случае, когда они сужаются, возникает депрессия в такой степени, что человек может слечь и умереть даже от самого лёгкого заболевания! Это – одна из причин роста заболеваний, который мы предсказывали после начала работы сайта ZetaTalk и о котором говорили как о признаке приближающегося сдвига полюсов, ставший теперь настолько очевидным, что люди поражаются степенью его воздействия, когда заболевают целые круизные суда и т.п.

Имеется, конечно, много болезней, которые наносят ущерб телу, повреждают его, и независимо от того, *насколько* крепким может быть человек позже, *насколько* он оптимистичен и жизнерадостен, тело бывает просто не способно функционировать. Каждый может вспомнить множество живых примеров:

- Больные, страдающие почечными болезнями, нуждаются в диализе;
- Страдающие сахарным диабетом 1 типа (инсулинозависимый диабет), нуждаются в инъекциях инсулина;
- Имеющие тяжёлую форму эмфиземы не могут жить без вдыхания кислорода;
- Для тех, кто постоянно нуждается в препаратах, разжижающих кровь или понижающих кровяное давление, (как и для всех других, перечисленных выше), возникший от сдвига стресс и отсутствие необходимых лекарств мгновенно создадут чрезвычайное обстоятельство.

Мы утверждали, что необходимо учесть, что жизнь должна будет стать такой, какой была жизнь в промышленных странах 100 лет назад, или какой она является сегодня в странах 3-го Мира. Многие люди, которые в те времена могли быстро умереть, сегодня остаются жить. Часто на смерть смотрят с ужасом, которого нужно избежать, с которым необходимо бороться, но когда она явно неизбежна, или личность испытывает боль, она становится желанной. Убиваются ли от горя присутствующие у постели очень пожилого человека, возможно, 100-летнего старца, неспособного ходить и едва способного понимать, где он находится? Они прощаются с ним, держат его за руку и тихо рыдают, обсуждают прошедшие дни, если семья может собраться, воссоединившись по такому случаю, и ничего гораздо большего, чем это не делается, поскольку кончина, которая должна произойти, *ожидается*. 100 лет назад, во времена, предшествовавшие промышленной революции или современности, когда хирургическое вмешательство производилось редко, о трансплантатах никто не слышал, прививки изобретены ещё не были, и такие вещи, как инсулин и кислородные баллоны, были недоступны, *многие* ситуации приводили к такому же умственному настрою. Ребенок с аппендицитом умирал, и озабоченные родители фактически успокаивались, когда боль больше не мучила ребенка. Сломанная конечность приводила к инфекции и общему заражению (сепсису), вызывающему кризис, и исход был известен каждому, и все в этом случае без колебаний говорили своё "прощай".

Нездоровая Окружающая Среда

Примечание: записано 15 марта 2003 года во время сессии IRC на ZetaTalk в режиме реального времени.

Это только *в наши дни*, с антибиотиками и пересадкой органов, к смерти *относятся* иначе! Проблема заключается в отношении к смерти, поскольку смерть – вовсе *не* конец жизни, и ко многим болезням и ранениям нужно относиться так же спокойно, как относятся к прощанию в ожидании смерти пожилых людей, завершающих свой жизненный путь. Фактически, современная медицина часто *увеличивает* боль, испытываемую пациентом, продлевая болезнь в угоду страховым компаниям и потакает желанию любых родственников пациента, которые требуют, чтобы он продолжал жить. Природа не является злой.

- Ясно, что в результате сдвига полюсов будет много раненых.
- Ясно, что будут многие, кто станет психически больным, потому что их никто не предупреждал, и они будут чувствовать себя поставленными в тупик и покинутыми.
- Ясно, что без медицинского обслуживания и без медикаментов, в которых они нуждаются для поддержания жизни, сами они быстро умрут.
- Ясно, что многие будут угнетены, испытывая депрессию, и позволят простым болезням себя настичь.

В ответ здесь необходимо указать на позитивную сторону изменений, не беспокоясь о том, что произойдет с человеком, поскольку *ваше* беспокойство повлияет на пациента негативно, и принять то, что наступит – как то, что принесёт природа или что решит для себя сам человек. Помимо этого существуют влияния на здоровье, создаваемые условиями проживания в неблагоприятном месте. Если место находится по ветру от вулкана, это влияние будет оказывать пепел, воздействующий на дыхание, и качество воды, а также любая случайно выжившая растительность, входящая в диету. В ответ на это необходимо *переместиться*. Если место находится в области, подверженной затоплению, из-за чего ноги всегда в сырости, тело никогда не может высохнуть, и каждому приходится переходить вброд через сточные воды, то необходимо *переместиться*. Мы утверждали, что атмосфера будет ободрана, так что облака в течение нескольких лет будут *низкими*. Это можно сравнить в некоторой степени с высокой местностью, где количество воздуха для дыхания уменьшается. Однако, при повышении уров-

ня моря атмосфера также сместится, поскольку ее остатки будут *вытеснены* водой *вверх*, восстановив таким образом (в некоторой степени) то, с чем хорошо знакомо большинство людей. Хотя во время сдвига на вершинах гор будут находиться лишь немногие, но в любом случае на всех будет воздействовать пониженное атмосферное давление или снижение содержания в воздухе кислорода.

Группы Спасения

Примечание: добавлено 7 декабря 2002 года во время сеанса прямой связи с ZetaTalk на IRC.

Вскоре после сдвига и ещё долгое время после него группы спасшихся будут состоять из множества разнородных людей. Чтобы объяснить, как может возникнуть это бесконечное разнообразие мы приведём несколько примеров, но некоторые предсказуемые варианты будут повторяться чаще.

Пример 1

Семья со своими близкими друзьями и дальними родственниками ещё за несколько лет знала о том, что говорилось в предсказании, и наблюдала за земными изменениями. Они отнеслись к этому серьезно, спланировали свои действия в той степени, насколько это было описано в буклетах, и насколько они смогли, поэтому у них есть участок, отложенные припасы, и разработан план спасения. Наступает неделя остановки вращения, и многие из группы уже находятся на участке, другие ещё в пути. В зависимости от местоположения, соседей и вовлеченных лиц может последовать несколько сценариев развития событий:

- Группа может быть совместимой и изолированной, и просуществоует в течение многих месяцев, прежде чем рискнет встретиться вовне с другими.
- В группе может вспыхнуть борьба, кто-то из членов станет враждебным и требовательным и будет неспособен жить, осмыслив необходимые ограничения. Это будет встречаться часто и может привести к тому, что этого члена выгонят из группы, и он возвратится с другими, чтобы грабить и мстить. Это может вызвать в группе продолжающуюся вражду, делая жизнь неприятной и порождая стрессовые болезни.
- Группа не может изолироваться и сталкивается с изголодавшимися или настойчивыми соседями, которые приходят сами. Это может привести к тому, что всё будет разделено с окружающими, вызвав в группе голод или споры, или может закончиться созданием более крупного и совместимого с соседями сообщества, где все будут делиться ресурсами и идеями.
- Группа может быть широко известна, не сохранив, как было запланировано, секретность, и столкнуться с организованным грабежом со стороны военных США или местных органов власти, которые ищут накопленные запасы. Из-за этого группа может оказаться в положении, как если бы они вообще ни к чему не готовились: без жилья, без припасов, и возможно, даже без места, где можно укрыться.

Пример 2

У семьи нет возможности что-то спланировать или скопить припасы, но она подготовилась убежать в безопасную зону, оставив город. Впоследствии семья останется лишь с несколькими бутылками воды и банками консервов в рюкзаке, со свитером и несколькими ручными инструментами. Они будут брести в сторону сельской местности, встретят дружелюбную семью фермеров, и все начнут работать над общими целями и задачами. К ним присоединятся другие, которые также оказались без жилья или без средств, при этом, те, кто будет не совместим с группой, *покинут* ее, а совместимые приспособятся, и сообщество будет расти. По своей природе ферма изолирова-

на, поэтому прибывать будет не так много людей, и процесс сортировки продолжится без переполнения.

Пример 3

Сообщество среднего размера, наблюдающее за земными изменениями и слушающее предсказания, решает проводить в здании муниципалитета общественные собрания и разработать планы. Мэр уважаем и старается делать всё, что от него зависит, сообщество состоит из многих групп и граждан, склонных к совместной жизни, и проводит серьезные обсуждения возникших проблем. Они разливают по бутылкам воду, конфисковывают имеющиеся на местных складах запасы и продовольствие, оценивают потребности личности и семьи и стремятся делать всё так, чтобы функционировать как управляемое сообщество. Наступает сдвиг, и здания сносит с фундаментов, всюду встречаются раненые, с которыми не может справиться обученный медицинский персонал, а многие испытывают сердечные приступы и шок – сплошной медицинский кошмар. Ответственных найти *невозможно*: они блуждают где-то вдалеке или сидят в полумраке, ошеломленные, впавшие в безумие или неспособные выполнить свои обещания, что часто встречается среди людей. Обнаруживается, что хранившееся продовольствие пропало, разграблено теми, кто о нём знал и, впав в панику, думал только о себе.

Пытающиеся удовлетворять нужды сообщества и следовать установленным планам измучаются, спотыкаясь повсюду усталости и, наконец, просто уснут или ослабнут от чрезмерных усилий. Среди нуждающихся, которые могли иметь определённую роль и должны были её выполнять, но забыли об этом, вспыхнет борьба, и когда благоприятная жизнь в городе исчезнет, и наступит бедствие, к ним вернётся их истинное лицо. Появятся некоторые новые герои, но подобно немногим, пытающимся выполнить план, они слишком обессилеют, поскольку большинство составляют *не* они, а незрелые, эгоистичные и требовательные. Во всём мире люди, Служащие Другим, находятся в меньшинстве, и это проявляется, когда наступают напряжённые времена. Со временем семьи, возглавляемые личностями, Служащими Другим, уйдут в другие места, в меньшие группы, забирая с собой своих иждивенцев. Со временем те, кто выживет, совершая грабежи, а затем голодая, или же уехав в другое место, будут теми сильными, здоровыми, но духовно незрелыми личностями, которые в конечном счёте пустятся блуждать в поисках лучшей судьбы.

Таким образом, наилучшие из проработанных планов чаще всего не срабатывают, и лучше всего рассчитывать на спонтанные встречи, часто направляемые судьбой.

Стратегия Группы

Примечание: написано 25 января 2003 года во время сеанса прямой связи ZetaTalk на IRC Сессии

Пытаясь дать людям понимание, мы описали некоторые стороны жизни и характер их взаимодействия в сообществе Служащих Другим. Мы описали, как мы действуем, например, в пьесе под названием "без денег", избавившись от беспокойства и от сообщений о финансовых делах. Люди, запутавшиеся в том, *кто* является Служащими Другим и *что* значит Служить Другим, принимают за них многих людей, и считают такими их действия, тогда как они могут быть вовсе *не* такими. Примером мог бы служить тщеславный человек, который тратит время на прихорашивание своего внешнего вида и страдает, когда запачкается или бывает неопрятным. Является ли он Служащим Другим или Служащим Себе? Это вопрос неоднозначный. Учитывается выбор при выполнении долга, – готов ли человек к страданиям, чтобы помочь другим, *нуждающимся* в этой помощи, тщеславная, но Служащая Другим личность проявила бы при этом направленность своей индивидуальности. Если имеется склонность к Служению Себе или ориентацию ещё не определена, этот человек может повернуться спиной к нуждам других, сохранив свой недовольный вид или будет испытывать колебания. Таким образом, тщеславие, лень, стремление к аргумента-

ции, агрессивность, интеллектуальные рассуждения, склонность к накоплению или стремление отстраниться, когда положение становится напряженным, *ни один* из этих типов поведения сам по себе ещё не исключает, что сущность является Служащей Другим.

Нужно видеть личность, Служащую Другим, в ситуации, когда ей нужно *выбрать* – стоит *изменить* свой образ действий, чтобы помочь другим, или *нет*. Мы говорили, что более важны действия, чем слова, что ориентацию показывают не слова, а действия, которые совершает личность, когда происходит конфликт (интересов). Эти конфликтные ситуации должны возникать в случае, когда личность может для себя что-то *терять* – своё собственное имущество, своё положение в обществе, своё здоровье, свою жизнь. И когда для личности возникает такое испытание, *тогда* вам будет виден её характер.

Кого-то можно считать ленивым, но в действительности это лишь расхождение во мнениях, о том, что именно *необходимо* выполнить. Должен ли весь дом быть чистым, трава на газонах подстрижена, автомобиль вымыт, или жизнь может протекать точно так же, когда эти дела не будут выполнены? Кого-то можно считать необщительным, так как он предпочитает замыкаться, а не взаимодействовать и общаться с другими, но разве это признак того, что личность не Служащая Другим? Если возникает ситуация, когда *необходимо* сообщение и взаимодействие, чтобы спасти группу от бедствия, то замкнутый и необщительный внезапно становится болтливым! Таким образом, невозможно дать конкретные рекомендации тем людям, которые главным образом *являются* неопределившимися, как установить, кто – Служащий Другим, а кто – нет, и нельзя дать общий совет относительно социального состава групп спасения, по отношению к которым существуют лишь одни надежды на то, что большинство в них будут составлять Служащие Другим. Когда произойдёт сдвиг, эти вопросы быстро разрешатся, и проявятся истинные качества людей, часто приводя в *шок* тех, кто считал иначе. Ждите и наблюдайте, и будьте в это время готовы сделать соответствующие изменения, если это будет необходимо.

Маленькие Группы

Примечание: добавлено 30 ноября 2002 года во время сеанса прямой связи с ZetaTalk на IRC.

С самого начала мы рекомендовали, чтобы группы выживания начинали формироваться из друзей и родственников, знакомых сущностей. Даже если вам не особенно *нравится* ваша родня, и они презируют ваших друзей, то по крайней мере, вы должны знать людей, окружающих вас. Мы советовали остерегаться встреч по интернету, ответов на объявления, рассылки по почте сведений из базы данных о чьих-то навыках, или использования других подобных схем "доверяй-любому". Маловероятно, что имеющим *навыки* нужно будет рекламировать их по почте и искать возможность войти в другую группу, поскольку почти любой из тех, кто их знает, будет засыпать их приглашениями! Таким образом, те, кто себя афиширует, вероятно, относятся к тому типу личностей, которые нуждаются в большой доле физической и эмоциональной поддержки. Мы также советовали, как и Нэнси в сайте Тревожные Времена, сохранять сдержанность, *не* рекламировать свое место или место своего нахождения. Те, кто не подыскал себе относительно безопасное место, не обеспечил вдалеке запас продовольствия на несколько недель или палатку, или хотя бы раскладушку, после сдвига приспособятся. Даже те, кто *подготовился*, достаточно скоро должны оказаться на том уровне, что и не подготовившиеся. Никто из хорошо подготовившихся не сможет жить, как на острове, и игнорировать соседей, поскольку присутствие хорошо снабженной и электрифицированной группы *вскоре* станет известным. Неужели вы направили бы своё оружие на своих соседей с голодающими детьми?

Мы предсказывали, что такие методы слежки правительства, как отслеживание мелких партий закупок или определение ме-

стонахождения тех, кто заявляет о себе, как о контактёре, потерпят неудачу. Перед самым сдвигом их вытеснят более неотложные и спешные задачи. Мы рекомендовали, чтобы запасы создавались *вдалеке* от места, где производятся домашние закупки, и советовали *никому* не говорить о расположении своего участка, намеченного для выживания. Но что делать, если несмотря на все эти усилия, члены группы узнают, что через кого-то из них эта информация попадает в руки властей?

1. Если происходит такая случайность, прежде всего в этом стоит засомневаться, поскольку у властей будет *гораздо* больше проблем, чтобы ещё беспокоиться из-за этой маленькой группы с небольшими запасами. Если бы вы смогли своими запасами в течение месяца прокормить армию, то вы могли бы беспокоиться, а иначе эта информация будет властями игнорироваться!
2. Станьте проще, поскольку это само по себе страхует от привлечения внимания. Банды, рассчитывающие на добычу при ограблении, пойдут не к простым ребятам, а к *богачам*, у которых есть огромные запасы. Если вы простые люди, и вас мало в группе, то это условие также позволит обеспечить наибольшую вероятность того, что все члены группы будут *известны* друг другу, и вероятность присутствия в группе стукачей уменьшится.
3. Если общие старания не принесут успеха, и вы почувствуете, что находитесь под наблюдением, начните действовать! Заройте запасы в яму, которые в любом случае должны быть размещены во многих местах, неизвестных никому из посторонних.
4. Если вы действительно чувствуете, что есть большая вероятность быть схваченным и ограбленным, то образуйте поле сдвига группу в том месте, где *нет* никаких запасов!

Эти «маневры» предоставят вам наилучшие шансы, и фактически сведут к нулю вероятность грабежа или захвата.

Служащие Другим

Относительно того, какой может оказаться Земля Служащих Другим в будущем – это не будет чем-то странным. На Земле существует много групп, которые уже действуют в ориентации Служения Другим. Они делятся своими ресурсами, воспринимают проблемы каждого, как если бы это была проблема большинства, жертвуют своим собственным комфортом ради комфорта большинства, и не препятствуют росту или пробуждению к познанию друг друга. В будущем на Земле будет казаться, что эти качества развились в людях, и группы обнаружат все меньше и меньше нужды для навязанного управления их поведением, и все больше и больше будут доверять друг другу. Однако не существует человеческих обществ, служащих примером сообщества духовной ориентации Службы Другим 4-й Плотности. Человеческие общества, в основном, населены нерешившими, неопределёнными. И это неминуемо расцветивает социальную структуру.

- Если Коммунизм описывается как система, где каждый отдаёт по способностям и все поддерживаются, то это, конечно, не произойдет. Коррупция быстро заняла главенствующее положение, возникли черные рынки, так что те, кто описан в исходной философии, голодали и работали до полусмерти.
- Капитализм потерял свое лицо, так как поддерживая жадных, кто без колебаний наступит на меньших чтобы податься самому, создает и развивает игнорирование страдания соседей. Те, кто поддерживает капитализм, говорят, что Капиталистические нации наиболее успешны, но сбиваются со счета страданий маленького человека. Успех не измеряется богатством и самодовольством нескольких. Загрязнение, эмоциональные лишения, притупление разума и сердца человека на улице – это побочные результаты Капитализма.

- Религии подобным же образом, даже если они и базируются на философии заботы о слабейших и того, что все должны отдавать все для усовершенствования группы, обманывают ожидания. Папа живет в роскоши, золоте и с высокими потолками везде, в то время как те, кто поддерживают эту структуру, голодают и получают эдикты о подавлении сексуальных желаний, которые с трудом описывают священников-педофилов.

Таким образом, даже в обычной семье духовное существование в 4-й Плотности Службы Другим не может продолжаться. Таким образом, вместо того, чтобы читать то, что мы описываем как наше существование, мы не можем указывать на человеческую культуру, человеческую философию как на рассматриваемый вопрос.

Ведомые

Примечание: добавлено 7 декабря 2002 во время сеанса прямой связи с ZetaTalk на IRC.

Сейчас истинно Служащих Другим людей направляют, вместе с их иждивенцами, если при этом иждивенцы не вмешиваются в природу Служащей другим личности. Начало этому даёт человек, пославший Зов, поскольку ему видно, когда окружающая ситуация становится более опасной вследствие изменений, объяснение которым правящие круги не давали, и он желает продолжать помогать тем, за кого чувствует себя ответственным. В результате Зова происходят посещения, и Служащая Другим личность становится информированной о наступающих временах, и ей помогают прояснить её личные планы. Многие из них не могут *наметить* четких планов из-за нехватки денег или потому, что они хотят помочь сразу многим людям. Поэтому часто у личности, Служащей Другим, план спасения с кем-то из близких, кому несомненно будет необходима помощь, появляется в последнюю минуту, чтобы расположиться самому там, где в Будущем он сможет помогать другим. Часто планы личности, Служащей Другим, включают вхождение в наихудшие ситуации, в гибнущие города, чтобы спасти невинных, сирот, и доставить их в безопасные места. Их будут вести в том направлении, куда следует *отвести* группы этих сирот в зависимости не только от потребностей, но и от их ориентации. И количество людей, посылающих Зов и переживающих Посещения, и направляемых в своих действиях будет лишь возрастать во время сдвига и после него.

Опора для Других (с. 81)

После Катаклизма (с. 272)

Великие Возможности (с. 272)

Сдвиг Полюсов

Общая реакция, возникающая среди людей при первом рассмотрении предстоящего сдвига полюсов, как это было нами представлено, – думать, что лучший вариант – это быть унесенным приливными волнами, быть погребённым землетрясениями, или быть разбитым о стену сильным ветром и желательно чтобы всё это было быстро. *Большинство* спасшихся во множественных обрушившихся бедствиях остаются ошеломлёнными, пока их не настигает смерть. Представьте себе катастрофу Центра Международной Торговли (11 сентября), но *без* спасения. Никто не приносит продукты питания, никакой финансовой помощи, никакого внимания со стороны СМИ. Если по истече-

нии времени делается всё меньше и меньше то, по существу, — это депрессия. Возникают болезни, и ошеломлённые люди, неспособные видеть выхода из создавшегося положения, под конец тихо поддаются обстоятельствам.

Мы предлагаем сценарий борьбы, чтобы в первую очередь выжить при перемещении в условиях террора и двойной жизни в создавшейся неопределённости из-за осуществляемого правящими кругами сокрытия. Приняв прошлое как краткосрочную проблему, впереди подобно тёмному облаку вырисовывается большая проблема. Жизнь в Будущем будет преисполнена погибшими лесами, отсутствием стадов домашнего скота или хотя бы отдельных домашних или диких животных, которых можно было бы есть, и садов, которые не смогут цвести. Добавьте к этому описание Большого Безумного Мира, где не будет существовать установленных законов и руководящих органов, или где нужно вернуться опять к обслуживанию самого себя, мира с мародёрствующими бандами и необходимостью жить всё время в полусогнутом состоянии, чтобы остаться в живых. Тогда период в 25 лет вулканического мрака с изменившимся климатом, в котором требуется приспособиться к тому, чтобы попытаться выращивать растительность так же, как раньше, покажется *нескончаемо длинным* путём, удаляющим от прошлого, прежде чем можно будет сесть вечером у крыльца и насладиться закатом. Имеющие детей не смогут надеяться, что те станут образованными, будут взрослеть без тревожащих их проблем со здоровьем, без гнилых зубов, болезненных эпидемий, вырастая только для того, чтобы принести в этот кошмарный мир новое потомство. Имеющие плохое здоровье представляют, что они станут бременем для других, опасаются, что это произойдёт постепенно, и они не смогут этого сознавать, возможно они одряхлеют или впадут от голода в коматозное состояние, и станут неспособными вообще управлять своей жизнью.

Таким образом, у любого, кто воспринимает послание недостаточно seriously, возникают *огромные* волнения, и первая мысль такая, что это кошмар, которого нужно избежать. Поэтому, учитывая такую перспективу, ответим на вопрос — для ЧЕГО тогда жить?

- У решительно Служащих Другим никакой проблемы при этом сценарии не возникает, поскольку они быстро выяснят, в чём будет заключаться жизнь для *других*, и в соответствии с этим принимают своё решение. Это не отличается от того, с чем они сталкиваются сегодня ежедневно. Им можно сказать, что у них рак, но они думают о тех, кто от них зависит, и соответственно планируют свою жизнь. Им можно рассказывать, что у кого-то из семьи или из близких наступают тяжёлые времена, и они корректируют свой образ жизни, ограничивая себя, чтобы принять этого человека к себе и поделиться тем, что у них есть. Им можно сказать, что кто-то из близких не смог выполнить своих обязательств, оставив детей сиротами или произошло что-то подобное, и они без колебаний вмешиваются, чтобы заполнить образовавшуюся брешь. Таким образом, решительно Служащие Другим, вероятно, не произнесут такой фразы — "зачем жить?", поскольку они знают, что в частности потребуется от каждого в тревожные времена, — чтобы жить для других.
- Решительно Служащие Себе выясняют этот вопрос подобным же образом, но в другом направлении. Как с принятием каждодневных решений, они просматривают ситуацию, чтобы увидеть, какие из неё можно извлечь преимущества для получения собственного удовольствия или укрепления своей власти. Так как жертвы могут существовать в любое время, они спокойно принимают наличие множества жертв и начинают жестоко убивать, мародёрствовать и грабить возможное изобилие, как было в ситуации, возникшей при прошлом сдвиге полюсов. Поэтому решительно Служащие Себе также, вероятно, не будут задаваться вопросом — "зачем жить?", поскольку в предвкушении они облизываются и потирают руки.
- Одни неопределившиеся, вероятно, будут произносить, — "зачем жить?", поскольку они не приняли какого-то из направлений, а скорее думают о собственной жизни и о том,

как будут ежедневно взаимодействовать с другими или что можно ожидать в качестве ежедневной пищи. Они сосредоточены на себе, но у них это происходит, как у детей. Как это повлияет на меня, что я буду делать, когда случится это или то, оставшись без ресурсов, и ожидать, что они будут *мне* доступны, не приходится. Неопределившаяся душа проталкивает, воспринимает объявленный сценарий сдвига полюсов только до границ кокона, которым она представляет свою жизнь, и видит, что этот кокон находится *не там*. Работа исчезнет, друзья и семья могут погибнуть или пропасть, где-то заблудившись, полки магазинов пусты, в правительственных учреждениях просто никого нет, и к кому они пойдут со своими жалобами? Таким образом, руководители в Будущем будут представлены неразвившимися, неопределившимися людьми, у которых возникает проблема мотивации к жизни.

Будущее

У неопределившихся *мотивацией* к жизни является, в основном, стремление к немедленному получению удовольствия. Когда они видят перед собой страдание, то чувствуют жалость и могут чувствовать побуждение пожертвовать собственным благом или помочь, потратив на это своё время, но это побуждение испаряется, как только болезненная ситуация исчезает из поля зрения. Они быстро реагируют на угрозу снижения своего существующего уровня жизни или растут *их* ожидания, что жизнь становится более трудовой и менее забавной. Поэтому чтобы мотивировать духовно неопределившуюся личность, нужно, в основном, представить ей страдания без смягчения или показать что ей нужно делать то или это для *лучшей* жизни.

- В группе спасшихся, где неопределившиеся смешаны с личностями, решительно Служащими Другим, неопределившемуся *нельзя* позволять избегать комнаты больного или звуков жалостного крика голодных младенцев. Вынудите его там присутствовать, поскольку при этом им будет сделан выбор. Он либо окажется на высоте положения и пожертвует своим временем, ставшись в целом лучше, или озлобится, станет враждебным. Если такая личность станет враждебной, она примет ориентационное решение, при котором собственный комфорт важнее, чем помощь при страдании других. При этом группа может решить, нужно ли ей иметь такого члена, на которого нужно продолжать тратить силы, учитывая его очевидную ориентацию и направленность ума. Если происходит его рост к сочувствию и помощи другим, пребывающим в боли и нужде, то им может быть фактически совершена быстрая переориентация на Служение Другим, достоинство.
- Сосредоточиваясь на будущем, ясно различая характер жизни личности, так же как и всей группы, будет лучше, если неопределившийся должен будет хорошо выполнить ту или иную задачу или работу. Это мало чем отличается от родителя, мотивирующего незрелого ребенка. Он получит награду, если помое посуду, сможет посмотреть телевизор, если закончит свою работу по дому, или пойдёт гулять в парк, если уберёт свою комнату. В случае группы спасшихся после сдвига полюсов, его дневной рацион может стать более разнообразным за счёт моркови, он будет меньше голодать, будет иметь более теплое или сухое жильё или получит возможность немного посмотреть достопримечательности и попутешествовать.

Тест на Ориентацию

Примечание: добавлено 7 декабря 2002 во время сеанса прямой связи с ZetaTalk на IRC.

Нас и Нэнси часто спрашивают, *как* можно определять, является ли незнакомец или даже знакомый друг Служащим Другим или Служащим Себе. Те, кто являются зрелыми сущностями,

могут сразу ощутить это по душевным качествам другого, которые воспринимаются сердцем. Нэнси часто критикуют за то, что она ведёт себя с вопрошающими резко, но она различает причину вопросов, подхода, предложения, и т.д. Ключ к этому не дают ни слова, ни действия другого человека. Как она узнаёт? Она устанавливает связь с *душой* другого человека и чувствует её намерения, и в вынесении такого суждения достигла мудрости ещё до этого воплощения, это одна из причин, по которой ей позволили продолжить выполнение этой Коммуникационной роли, принятой ею при нашей полной поддержке.

Незрелые, молодые сущности, которые всегда находятся в положении неопределёвшегося и по своей ориентации – не вполне Служащие Другим, ещё запутаны. Запутаны, потому что *они сами* ещё не рассортировали свои *собственные* побуждения, цели и программы действий. Они *сами* представляют собой личность, которая часто неискренна перед миром, а сама заверяет, что её намерения лучше, чем на самом деле. Они *сами* скрывают повестки дня, при осуществлении которых будут не в состоянии выполнить данные обещания, и ищут других, чтобы обеспечить себя, когда настанут тяжёлые времена, хотя претендуют на противоположное. Они не знают себя, не честны со собой, поскольку это доставляет им дискомфорт, поэтому вряд ли их лик будет известен другим. Если кто-то подвергнет этот анализ сомнению, думая о себе, что он более зрел, то доказательство найти просто. Войдите в окружение людей, живущих в грязи, в бедности, болеющих, помогая худшему из людей, как делала Мать Тереза в Индии, живя среди них. Для этого не нужно далеко ходить, поскольку нищета есть повсюду. Если кто-то уклоняется, находит оправдания, не может там оставаться дольше, чем на минуту, то вы *найдёте* для себя ответ! Поэтому для тех, кто хочет определить критерии Служащих Другим или Служащих Себе, мы говорим, что сначала вам нужно узнать *самого себя*, поскольку иначе вы просто не сможете их определить.

Действия

Примечание: добавлено 7 декабря 2002 во время сеанса прямой связи с ZetaTalk на IRC.

Ориентацию человека – Служит ли он Себе или Другим, нельзя четко определить по поступкам, методом тыка, поскольку все зависит от обстоятельств. Как мы объясняли, сердитый человек может быть сосредоточен на себе или рассержен, так как ему видно, что может быть причинён вред тем, кто этого не осознает. Требовательный человек может таковым по отношению к себе, хотя предъявляемые требования касаются других, и ориентацию определить невозможно, если не взглянуть на *результат* требования. Кто-то выкрикивающий распоряжения может просто стремиться держать контроль над ситуацией или пытаться организовать запутавшихся и потерявших ориентир. Просто не существует способа, чтобы описать каждую ситуацию, поскольку все ситуации разные. Мотивы Служащих Себе и Служащих Другим лучше всего определять по *результату* действия, который можно рассматривать как тест для выявления мотива и того, что личность хочет сделать. Если Служащий Другим человек, выкрикивающий распоряжения, говорит, что все должны двигаться в возвышенную местность, оставив запасы продовольствия, но настаивает на том, что сам *останется* с этими запасами, то ответ ясен. Этот человек, вероятнее всего, намеревается бежать с ними, иначе он предлагал бы каждому нести на возвышенную местность какую-то часть, и тогда запасы продовольствия были бы распределены по многим рукам, а не оставались бы только в руках человека, выкрикивающего распоряжения.

Если человек, Служащий Другим, постоянно, без отдыха, заботится об умирающих, перевязывает раненых и успокаивает напуганных, и вряд ли это приносит ему какую-то выгоду, то этим он демонстрирует поведение истинно Служащего Другим. Если человек настаивает на том, что должен находиться в диспетчерской, перебрать запасы медикаментов и разумно разобрататься в том, что является необходимым, то это подозритель-

но. Таким образом, нужно смотреть на *действия*, на готовность человека опуститься вниз и запачкаться, разделить решимость, распределить вещи между многими, доверять другим, и т.д. Для незрелых душ, которые ещё не могут сразу узнать ориентацию другого, этот ответ не лёгок.

Распределение Запасов

записано 15 декабря 2007 г.

У нас есть план на день ухода с запасами продуктов типа воды и т.д. Когда наступит время, и люди покинут побережья ради того, чтобы перебраться внутрь территории на более высокие холмы, и будут метаться, грабить, и т.д. Насколько нравственно и этично будет защищать имущество с оружием в руках, когда они пойдут, если может возникнуть необходимость стрелять в людей, потому что они решили украсть? Первое впечатление у меня такое, что убийство допустимо только в случае, когда человек оказался в опасности, и это единственный выбор предотвратить свое убийство. А что касается такого имущества как это, которое находится вне дома и по сути является важнейшим для нашего выживания? Конечно, если будет вторжение в дом, то для самозащиты, полагаю, это хорошо.

В ожидании неурожая и, как следствие этого, повышения цен на продовольствие, многие люди будут настойчиво запасаться. Те, кто ожидает сдвига полюсов, понимают, что между опустошающим сдвигом полюсов и тем моментом, когда сообщество сможет производить продовольствие, чтобы прокормиться, пройдет много месяцев, если не лет. Рис, бобы и консервированные продукты прячутся в таком большом количестве, насколько может позволить бюджет, а семья будет есть старые запасы и пополнять новые. Когда встанет на рассмотрение вопрос обнаружения запасов бандами грабителей, первой мыслью будет необходимость защитить запасы таким же образом, как можно было бы защитить дом. Разве это не грабеж? Действительно, справедливо ли, что те, кто планировал и жертвовал средствами, чтобы подготовиться, должны поделиться с теми, кто до конца кутил и затем ожидал, что о нем позаботятся другие? Обычно это считается воровством, но когда продукты в магазины не поставляются, купить или достать по бартеру еду нельзя, что остается делать отцу голодной семьи?

Драки из-за еды среди оставшихся в живых будут происходить потому, что возникнет неравное распределение того, что доступно. Если существуют банды здоровых взрослых людей, которые просто отправились грабить все, что есть у других, их следует считать преступниками. Так как сил полиции в распоряжении не будет, и телефонные линии для предупреждения чего-то такого, для чего звонят по телефону 911, будут оборваны, то сообщества выживания вынуждены будут использовать в этих делах собственную силу самосуда. Намного лучше выбрать место в отдалении от городов, в сельских районах, держась в тени и оставаясь в стороне от путей перемещения. Но если вы попали в ловушку около города или на дороге с перемещающимися людьми, то обязательно нужно уметь исследовать характер злоумышленников. Банды Служащих Себе могут быть идентифицированы и давать много признаков для распознавания их характера. Они будут нагружены оружием и будут хорошо питаться, с ними не будет молодёжи или пожилых, и они, вероятно, будут тянуть за собой пленников, которые считаются рабами или, на крайний случай, будущей пищей. Эти банды нужно отправлять на тот свет без колебания.

Те из оставшихся в живых, кто имеет доброе сердце, будут появляться оборванными, с грудными малышами и детьми постарше на руках, и тот факт, что им должны давать пищу раньше, чем поедят взрослые, будет очевиден, поскольку дети будут находиться в хорошем состоянии. В группу могут входить пожилые люди, а также хромые и раненые, которым помогают передвигаться вперед другие взрослые. Этих людей нельзя прогонять. Если еды для поддержания вновь прибывших недостаточно, то им нужно дать хорошую пищу и отправить своим путем дальше искать другое место. Но если будет ясно, что,

уйдя своим путем, они вскоре начнут голодать, то решение о том, **кто будет жить, а кому умереть**, следует принять на основе мнения *всей* группы оставшихся в живых, включая вновь прибывших и прежде всего тех, кто откладывал запас пищи. Ясно, что любой, у кого избыточный вес, не должен есть ничего, кроме сорняков для пополнения витаминов. Любому, у кого неизлечимое заболевание или тяжелое состояние, следует как можно скорее обдумать решение о смерти ради пользы других. Конечно, нужно запретить незащищенный секс, результатом которого станет беременность, и это решение должно выполняться принудительно. Если кто-то думает только о своем удовольствии, его нужно удалить из сообщества. Во многих культурах пожилые голодают добровольно, отказываясь от воды и пищи, таким образом они умирают быстро и безболезненно.

В этих делах нужно учесть, что душа сохраняется, и она должна жить с любыми решениями, которые принимает. Если вы отказываете в еде голодающему малышу, чтобы сами могли выжить, то какой же будет ваша жизнь впоследствии?

Многие люди с тревогой думают о нехватках продовольствия и о борьбе с другими людьми за то, чтобы вырвать буханку хлеба, или о драке на кулаках за мешок муки или риса. Они с тревогой обдумывают такие вещи, и их первая мысль – нужно запастись, купив многие из этих продуктов. Накопление продовольствия нельзя скрыть. Полиция может делать сплошной обход, открыть двери и увидеть запас продовольствия, и этот запас могут конфисковать. Эти запасы будут конфисковываться, поскольку будут возникать нехватки продуктов питания, и чтобы не происходили драки, споры, и воровство, накопление должно быть предотвращено. Полиция будет производить сплошные обыски, и у тех, кто делал запасы, будут их забирать и распределять другим.

ZetaTalk: Накопление Продовольствия,

записано 15 ноября 1999 г.

Любой, кто имеет запас продовольствия и кто не ссорится с властями, все же будет подвержен воровству со стороны банд или голодных соседей. Это почти зовущая вывеска, говорящая – "приходите взять у меня". Обязательно пойдет молва о том, что тот или иной человек имеет запас продуктов. Поэтому, в конечном счете, запасание – это не решение, даже для тех людей, кто думает, что они умны, и очень тщательно спрятали свои продукты. Люди, которые испуганы и голодны, будут настойчиво пытаться найти, где спрятано продовольствие. Намного безопаснее уметь регулярно производить продукты питания.

ZetaTalk: Выращивание Продовольствия,

записано 15 ноября 1999 г.

Тревоги

Примечание: добавлено 7 декабря 2002 во время сеанса прямой связи с ZetaTalk на IRC.

Реакции на изменившиеся времена могут быть различными, и только в *немногих* случаях люди начнут готовиться, а чаще всего эта реакция выразится в стрессе. Люди, ожидающие, что их жизнь станет более тяжелой, начнут жить скромнее, не обязательно они будут меньше есть, больше тренироваться, или укрепят и вставят зубы. Все эти меры краткосрочны, поскольку гниение зубов снова вернется, а тот, у кого есть лишний вес, может считать себя хорошо укомплектованным доступным запасом пищи.

- Каковы признаки истинной подготовки? Существенные шаги, например, отъезд из города и перемещение в сельские районы. Разведение сада или лов рыбы простыми средствами, или длительные прогулки по сельской местности при питании сорняками или насекомыми. Это – важные шаги, которые имеют прямое отношение к приспособлению к новым условиям жизни.

- Каковы признаки возникшей тревоги, или личного беспокойства, или просто стремления принориться к обществу, чтобы возросла уверенность? Забота о своем теле, стрижка в парикмахерской, изучение нового языка, экспериментирование с рецептами или подъем с постели каждый день в более раннее время можно интерпретировать как действия, которые предпринимается, чтобы считаться более соответствующим обществу, хорошим гражданином, более желанным супругом (супругой) или любовником (любовницей).

- Действия, которые говорят об истинной подготовке к выживанию после сдвига, являются настолько необычными, что те, кто стремится быть хорошим гражданином, более желанным супругом (супругой) едва ли будут их предпринимать. Обрабатывают ли обычно в подвале дерево с помощью ручных инструментов? Странно пользоваться ведром, когда есть такая крутая вещь, как инструменты, механизмирующие ручной труд. Сажают ли овощи во дворе, где раньше махали клюшками для гольфа? До чего может быть странным, ведь начальник не сажает сад, а играет в гольф.

Таким образом, те, кто подозревают, что подсознательно готовятся к сдвигу, могут выявить среди своих новых действий такие, которые *действительно* требуются, или иначе, такие, которые могло бы одобрить общество. Которое из них подходит вам лично? Оно-то и определит, к чему вы готовитесь!

Религии Будущего (с. 277)

Выживший (с. 230)

Самообеспеченность (с. 230)

Высокая Технология (с. 231)

Особенности (с. 231)

Разделение

Примечание: записано 3 мая 2003 года во время сессии IRC на ZetaTalk в режиме реального времени.

Жизнь в сообществах гибридов не была бы чем-то желательным для любого, кроме личностей, решительно Служащих Другим. Мы заявляли, что поляризация после сдвига, при которой неопределившиеся по одинаковым причинам оставят сообщества решительно Служащих Другим, будет происходить естественным образом. Твёрдо Служащие Себе, естественно, оставят группу решительно Служащих Другим, если они не смогут доминировать или управлять ими, поскольку постоянное внимание к другим, к их благосостоянию – раздражает их. Сегодня в человеческом обществе, при существовании в 3-й Плотности, где основным уроком является принятие решения по поводу ориентации, считается нормой, если Служащие Себе могут доминировать над другими. Они перемещаются туда, где это господство встречает наименьшее сопротивление, среди слабых, молодых и т.д. Если они оказываются в ситуации, где не могут править, доминировать, – они уходят на поиск лучшего окружения. Поэтому человек, который бьёт свою жену и детей за то, что они вызывают его недовольство, который постоянно требует немедленного удовлетворения своих желаний и нужд, *оставляет* эту семью в случае, если он подвергается наблюде-

нию со стороны сообщества или полицейскому надзору. А в другой семье он выстраивает по струнке новую жену и снова начинает эту практику.

В Будущем он столкнётся с этими новыми сообществами, состоящими из *такого* большого количества Служащих Себе, что встретит соперничество и, вероятно, испытает нелицеприятное к себе отношение. Если он уйдет и попытается включиться в сообщество Служащих Другим, то ему будут отказывать и пошлют в другое место или он должен будет соблюдать правила, которые его чрезвычайно разочаровывают, поэтому он *уходит*. Если он найдёт сообщество неопределившихся, то попытается восстановить то, что воскресит в памяти из своего прошлого в смешанной 3-й Плотности. Сейчас Служащие Другим все больше и больше отделяются от неопределившихся и, конечно, от Служащих Себе. Они, в сущности, исчезнут! Поэтому они покинут неопределившихся, чтобы те сами заботились о себе вместе со Служащими Себе, так что равновесие сместится в сторону Служащих Себе, и тогда неопределившиеся будут покидать это окружение, постоянно убягая. Таким образом, Будущее распределение будет таким:

1. исчезновение Служащих Другим,
2. неопределившиеся уйдут, чтобы сформировать свои собственные группы,
3. Служащие Себе останутся только с себе подобными!

Итак, что касается правил и общественных ожиданий, то неопределившиеся будут считать свою жизнь во многом такой же, как в человеческом обществе сегодня. Служащие Себе столкнутся с жизнью, *отличающейся* от той, которую они помнят, поскольку они соберутся там, где хотели быть господствующими персонами, но этот жизненный опыт будет лишь подготовкой к их последующей жизни, поэтому он будет протекать с таким же успехом. И Служащие Другим обнаружат, что встретились с *новыми* соседями, с гибридами и другими пришельцами из других мест.

На что похожа жизнь в этих сообществах гибридов, которой Служащие Другим желают, а другие – нет? В представленной на сайте ZetaTalk массе информации мы уже об этом упоминали, но перечислим её наиболее яркие черты снова. Никаких секретов нет! Телепатическая осведомленность о других, – об их нуждах, их желаниях, их мыслях, – является полной и открытой. Это означает, что вы *знаете* нужды других и можете на них ответить, но это также означает, что в отличие от сегодняшнего человеческого общества другие знают о ваших негодованиях, о вашей ревности, и о тех мыслях, которые вы, возможно, хотели бы сохранить в секрете. Происходит совместное использование имеющихся ресурсов и равное распределение труда, так чтобы все работали над тем, в чём возникает *нужда*, и было выполнено это, а не то, что могло быть кем-то запланировано для выполнения в течение дня. Это означает, что *ваш* личный план, *ваше* задание, в котором вы можете быть светилом и можете чувствовать, что способны его выполнить, может не быть тем, что считается важным! Возможно, вы планировали продолжить писать свою книгу, но должны отложить её в сторону, чтобы заняться ловом рыбы. Вдобавок к этому – то, что не рассматривается как необходимая часть действия, создаёт репутацию, порождает ваше доброе имя в свете. *Ваш* вклад, состоящий в оказанной помощи кому-то ещё, поскольку другие могут быть более медлительными, чем вы, может остаться за кулисами! Если сегодня в человеческом обществе это является большой проблемой, то в обществе Служащих Другим помощь другим – это тот момент, который приносит удовлетворение, а репутация и стремление оказаться на сцене *не* являются большой проблемой.

Поэтому неопределившиеся и особенно те, кто твёрдо Служит Себе, считают всё это скучным, безрадостным и расстраивающим, и *покидают* сообщество по своему выбору!

Самопроизвольно Возникшие Группы

записано 6 Декабря 2003 г.

Обезумев и расстроившись из-за тщетности попыток убедить семью и друзей в *необходимости* осуществить приготовления к тому, что, по-видимому, несомненно должно обрушиться на человечество, многие удивляются, – как они смогут объединиться с другими, чтобы усилить свои возможности выживания, если их никто не будет слушать. При возрастании степени обрисовываемой угрозы отрицание усиливается, так как для отрицающих доводы становятся все более угрожающими. Поэтому чем хуже становится ситуация, тем более очевиден надвигающийся кризис, и тем больше становится тех, кто, отрицая, громко кричит, что ничего плохого не происходит. Неиспугавшиеся, которые рассылают объявления о формировании группы, приносят на порог людей ужас: и мастерам афер, цепляющимся за свое подчиненное положение и ищущим покровителя, на которого можно было бы положиться, и тем, кому предложить нечего, и все должны будут извлечь для себя из объединения с другими выгоду. Но каждый ли будет стремиться к объединению с другими искренне, размахивая в последние дни флагом, чтобы сформировать общины, если обнаружит, что остался в одиночестве?

Существующие Сообщества

Жизнь в некоторые отдаленно расположенных и сельских сообществах по сути продолжится, как и сегодня, возможно, с меньшим количеством людей из-за смерти от толчка, возникшего при сдвиге, но с теми же основными принципами политической и экономической организации. Наладится распределение товаров и услуг, ассортимент которых придет в соответствие с имеющимися в распоряжении доступными вещами и навыками людей, и жизнь будет продолжаться, как раньше. Вновь прибывшие, которые мигрируют в местности с такими общинами, вероятно, получат отказ, поскольку намного надежнее и спокойнее иметь дело со знакомым, чем с посторонним незнакомцем. Поэтому скитающиеся незнакомцы, приходящие в такие общины, уйдут дальше, когда им отчетливо дадут почувствовать, что они здесь нежеланны, если к этому не подтолкнут их с самого начала, направив на них оружие.

Запланированные Сообщества

Хотя люди и не были широко оповещены о предстоящем, многие из них, живущие в городах или узнавшие об этом по роду своей профессии, действуя разрозненно и скрытно от других, стремились организовать для себя, друзей или для других людей со схожими взглядами поселения. Сообщалось, что служащие НАСА обосновали для себя, своих сотрудников или для дальних родственников свои общины под монолитными куполами. Согласно слухам, в скалах Альберты и Озаркса есть нора для имеющих связи с элитой, где созданы хорошо снабженные анклавы. Из-за количества неопробованных жизнью взаимоотношений, которые неизменно вносят сюрпризы, эти запланированные общины редко бывают успешными. Скрытность намерений, личные причуды и попытки господствовать над группой имеют тенденцию ломать такие планы, и пути участников расходятся.

Спонтанно Сложившиеся Сообщества

В хаосе первых дней Будущего самопроизвольно возникшие группы будут распространены больше всего. Кризисы выявляют худшие и лучшие стороны людей, которые становятся героями и лидерами, начинают ощущать ответственность за более обширную группу и готовность возместить ущерб при крайних проявлениях эгоизма, возникающих в случае, когда людей охватывает страх, при уходе от любимых, независимо от того, насколько они могут быть слабыми и безнадёжными, и при громких требованиях, чтобы внимание им было оказано раньше, чем всем остальным. Таким образом, оставшиеся в живых должны будут пройти точный тест в отношении того, с какими

личностями они могли бы желать объединиться или чьего общества они хотели бы избегать. Те, кто бежал из городов, будут какое-то время блуждать, но они, вероятнее всего, также обустроятся:

1. организовав жизнь в совершенно дикой местности с самодельными палатками и занимаясь охотой и собирательством еды;
2. на фермерских участках, если у семьи фермера появится к вновь прибывшим симпатия и возникнет потребность в дополнительных рабочих руках;
3. живя в водном мире, если будет сооружена или найдена лодка или плавучий дом, и на них можно будет путешествовать вдоль береговых линий.

Верность Выживших

записано 2 сентября 2003 г. во время прямой радиопередачи Лу Джентайла

Необходимо будет принять решения. В идеальной ситуации каждый является добробушным человеком, каждый достаточно разумен, и все делится необходимым. Это – оптимальная ситуация. Но в действительности, когда принимаются решения, жизнь в этом отношении не будет отличаться от сегодняшней. Домашние могут говорить, что они выпихивают члена семьи из дома по разным причинам, или кто-то уволен с работы или ему больше не позволено общение. В этом не будет никакого отличия. Люди будут принимать своё решение по достаточным основаниям или из плохих побуждений. Скажем, они имеют веские основания, допустим, какие-то люди угрожают выживанию всей группы, у них необдуманная позиция, они не хотят работать, они не хотят помогать, они хотят иметь львиную долю, они придумывают доводы, являющиеся эгоистичными. Принимается решение, что если группа должна выжить, потому что она, возможно, подошла к такой дилемме, такая личность должна быть выставлена.

В этом вопросе большее думайте о тех, кто находится под вашей защитой, о маленьких детях в группе, нужны те, кто закачивает рукава и готов делать, что угодно. Они заслуживают того, чтобы им уделяли равное время, если можно так выразиться, в том числе и при рассмотрении вопроса об этой личности, которая угрожает группе. В некоторых случаях вы должны будете переместиться, вы должны будете собраться и уйти, даже на рассвете, со всеми своими иждивенцами, уйти от ситуации, которая является чрезвычайно плохой. Думайте меньше о вашем чувстве ответственности перед тем, кто создает неприятности или думает о себе и стремится заполучить свою львиную долю, или диктовать условия, или господствовать над группой. В этих вопросах думайте меньше о своих обязательствах перед ними и больше – о своих обязательствах перед теми, кто заслуживает вашего времени и внимания. Таким может быть наш совет по поводу этих этических дилемм.

Анклавы Элиты

записано 10 января 2004 г.

Зеты упоминали, что элита присваивает себе целые географические зоны и окружает их минными полями и вооруженными охранниками; и что они намечают определенные группы выживания, которые послужат основой для создания экономики Будущего. Не могли бы Зеты быть так любезны указать какие-то из этих географических зон, чтобы их избежать?

Как мы упоминали, понимание того, что им Некуда Бежать, пришло с запозданием к элите, высокомерно считавшей, что их соглашения со Служащими Себе инопланетянами, согласно которым их должны поднять в безопасность, будут выполнены, или, если эта договоренность сорвется, что бункеры, созданные

в горных краях, хотя и могут выйти из строя, но это произойдет без опасных последствий, и что в любом случае все эти усилия будут охраняться мощью Вооруженных Сил США. Конечно, Служащие Себе инопланетяне лгут, и в любом случае им не позволили бы спасти тех людей, которые посылали им Зов, поскольку Совет Миров позволит осуществить такое предложение только Служащим Другим, так как Земля проголосовала за то, чтобы в результате Преображения стать планетой Служащих Другим. Поэтому те люди, которые считали, что их поднимут в безопасные города на обратной стороне Луны или на Марс, который, судя по всему, при обнаружении под поверхностью грунта замороженной воды и при наличии атмосферы, способной зарождать пылевые бури, может быть пригоден для жилья, – были ошеломлены, ложный призыв Администрации Буша к созданию обитаемых Лунных станций и к осуществлению пилотируемого полета на Марс – это только бравада перед лицом такой неудачи.

Со времен Маунт-Уэзера создание бункеров в горах было у элиты любимой темой, только в результате явного разоблачения массовое решение уйти под землю от Денвера до Хьюстона, Кокомо и Вирджинии, стало известно публике. Поскольку земные изменения начались, смыкание пластов во время глубоких землетрясений, которое достигло максимума в 80-х и в начале 90-х годов привело к появлению землетрясений с эффектом домино, когда весь мир ощущал тряску от перестройки платформ, происходящей где-то на поверхности Земли, а разрушительный эффект из-за растяжения в предварительных расчетах даже не рассматривался. Термин 'твердая скала' принимает мрачный оттенок, когда это скала, которая падает во время растяжения местности в туннель или сдвигается, перекашивая дверной проем так, что дверь невозможно открыть. Известно, что когда скальная порода сжимается, по радио слышен треск статических разрядов и происходит отклонение магнитного компаса, но те (животные), которые находятся в подземных камерах, умирают при сильном сжатии скалы от загадочных причин, неожиданных для их человеческих хозяев, которые в этот последний час внезапно убедились, что необходим другой план.

Как мы упоминали и о чем подозревали со времени августовского отпуска мрачных лиц, наводнивших местность вокруг ранчо Кроуфорда в Техасе, Американские Вооруженные силы "забили болт" и больше не воспринимают распоряжений Белого Дома, отбросив все приличия в сторону. Поэтому элита, состоящая из разных представителей – от высокомерных политиков и руководителей корпораций до избалованных богачей, должна теперь создать новые планы. Результат не удивителен – это решение направиться в анклав в тех странах или регионах, где местные жители либо соответствуют элите по социальному положению, либо сильно подавлены и рассматриваются как класс рабов, перебросить туда свои запасы и милицию под видом обустройства жилищ для проведения отпускного времени, и поощрить дискуссии в СМИ о *возможности* присутствия в солнечной системе нарушителя спокойствия, наряду с обсуждением многих пророчеств, предвосхищавших это время, с тем, чтобы можно было ожидать, что среди мужественных людей начнется формирование надежных лагерей для выживания, служащих основой для нового населения, которое в Будущем будет управляться элитой, или она так надеется.

Не удивительно, что эти регионы находятся в центральной Африке, Аргентине, восточной Австралии, Казахстане и в Вайоминге. До самого последнего времени в качестве одного из вариантов считали Норвегию, что объясняет странной визит Буша в эту страну, произошедший в один из прошлых месяцев. Необходимо отметить, что в случае Нигерии и Казахстана, эти места дают доступ к нефтяным запасам, и в случае Норвегии, обладающей доступом к Северным Месторождениям, надежда была такой же. Аргентина и Австралия являются резко ультраправыми странами, как и анклав Чейни в Вайоминге. Каждый из этих анклавов дает возможность бежать в любом из направлений к большой территории суши, так как ожидается, что они не окажутся изолированными. Места, которых элита избегает – это регионы, которые должны быть наводнены населением

перенаселенных городов, например, Восточное Побережье США, Европа и страны Тихоокеанского бассейна. Стран, где господствует Ислам, также избегают из-за ожидаемого столкновения культур и проистекающей враждебности. Мы советуем оставшимся в живых, – независимо от того, насколько эти новые соседи изображают себя дружественными, независимо от того, какие они преподносят подарки или какую предлагают помощь, избегайте их, как чумы.

Ведомые Детьми (с. 260)

Что Ищет Душа

записано 12 января 2004 г.

Когда любимый пропадает без вести, и его смерть не подтверждается, человек часто испытывает постоянную душевную боль. Взгляните на проблему пропавших без вести во Вьетнаме. Те, кто стремится, чтобы она прекратилась, представляют, что их любимый человек находится где-то вдалеке, терпит боль, переносит неприятности, нуждаясь в помощи, растерян, одинок и тоскует. Не создаст ли сдвиг полюсов такой сценарий с разрушением средств связи, далеко разбросанными семьями и с повсеместным исчезновением школ, прекращением ежедневного хождения на работу или возможности наслаждаться, а не как прежде, когда у существовавшей ячейки семьи все это находилось под боком? Что можно сделать, чтобы ослабить мучение и тревогу?

Вынужденное разделение будет одной из главных причин психического упадка в мучительные дни, предшествующие сдвигу и в последующие недели и месяцы. Человек – социальное животное, и как показывает любой анализ последствий разрушения социальных связей в животном мире, когда кто-то становится отделенным от того, что им считается семейной группой, то он испытывает эмоциональную боль. Собаки, бегающие в упряжках, и домашние собаки горюют, когда их отделяют от их хозяев на любой промежуток времени. Коты забавляются с чувством собственного достоинства, и хотя часто считают, что они равнодушны к своим хозяевам, их нередко можно обнаружить расположенными рядом с хозяевами на подоконнике или на стуле. Птицы постоянно находятся в стаях, и они не могут существовать другим способом. Это свойственно животному, его инстинкту выживания, и эмоциональная боль при разделении возникает по серьезной причине. В человеческих культурах изгнание из группы считается широко известным наказанием, причиняющим боль. Изгнание. Отлучение от церкви. Развод. Прекращение общения. Все эти формы отделения удобны в применении и оказывают не только финансовое воздействие, причиняя прежде всего эмоциональную боль.

Нэнси хочет передать, что часть получаемых ей по электронной почте наиболее трогательных сообщений от людей, вынужденных совершать поездки, связана с разлукой с семьей и домом, которая их очень беспокоит, если не дается никакой определенной даты усиления земных изменений. Это действительно настоящее беспокойство, совсем не вызванное неудобством – от неизвестности, нужно ли оплачивать счета или из-за того, что намечена косметическая операция. Когда начнется серьезное замедление, найдутся и такие, кто решит, что им будет трудно возвратиться домой, но таких будет не много. Устойчивое замедление послужит сигналом барабанного боя, после чего ошибиться уже будет невозможно, поэтому, как правило, такую ситуацию даже не представить, если только человек не удерживается каким-то образом в плену, препятствующем возврату. Но когда телефонные линии оборвутся, почта больше работать не будет, то потеряется связь между дальними родственниками или теми друзьями и коллегами, которые давно стали настолько близкими, что отношения с ними могли служить заменой семейным узам.

- бабушка и дедушка болезненно беспокоятся о молодом внуке, живущем недалеко от города, в пригороде, очевидно оказавшемся там в ловушке из-за родителей, которые отказывались думать о любом чрезвычайном положении, пока правительство не объявило о нем официально. Может, раненый, голодный и испуганный ребенок блуждает где-то один?
- жена, чей супруг находился вдали от дома в строительной бригаде, осознает, что теперь он остался без дома.
- племянник, который всегда считал своих тетю и дядю родителями, удивляется, как они могут путешествовать по дельте реки, когда началось наводнение, дом со всем его содержимым, возможно, смоем.

Помимо беспокойства о другом человеке, разлука с которым приносит страдание, существует непростой вопрос о том, считать ли его мертвым и пристойно ли горевать над ним, если полной уверенности в этом нет. Похороны важны для живых, так как позволяют им смириться со смертью, с беспорной смертью близкого человека, иначе сердце будет обманываться, в нерешительности замирать. Что будет происходить в таких случаях? Миграция после сдвига будет для всех столь обычной, что станет почти нормой. Если в первую очередь она будет вызвана наводнением и землетрясением, совершаясь оставшимися в живых, бегущими от поднявшихся вод или выползающими из развалин, в которые превратятся города, то во вторую очередь – из-за поиска пищи, не только для себя, но и для семьи, товарищей, чтобы укрепить чувство общности. Найти убежище и продовольствие легче, чем установить взаимную связь, при потере которой наступает период эмоциональных страданий, длящийся до тех пор, пока не появится замена. Поэтому безудержно распространится депрессия, усугубленная чувством потери, страданием от неопределенности. Мы часто заявляли, что тем, кто твердо ориентирован на Служение Другим, в Будущем будут помогать советами и наставлениями, чаще всего – незримо. Сюда входит помощь в воссоединении разлученных близких людей, хотя бы и путем визитов на космические корабли, совершаемые в качестве контактов для получения подтверждения или закрытия вопроса, но часто также – с помощью направляемого перемещения, чтобы помочь душе найти то, что она ищет.

Координация (с. 261)

Нападения в Будущем (с. 277)

Банды Заключённых (с. 277)

Гибридные Жилища (с. 277)

Связь с катаклизмами

Не должно быть никакой путаницы между наступающими катаклизмами и нашими целями. Они не связаны. Катаклизмы – это что-то, что регулярно случается с Землей, было в прошлом и будет в будущем. В любом данном цикле катаклизмы более или менее разрушительны, в зависимости от того, где Земля находится относительно кометы, когда та проходит. Нет ничего, что бы изменило эту ситуацию.

Позвольте нам рассказать сначала наши цели. Генетически спроектировать Homo Sapiens, который понесет достаточно много Зета-ретикулянской генетической структуры, чтобы быть

более интеллектуальным, более телепатичным, иметь больше заботы и меньше насилия. И мы могли бы добавить, не быть склонным к ожирению. Если бы Земля была планетой, не склонной к катаклизмам, это тоже произошло бы. Генетическое вливание было бы постепенным. С некоторого момента мы выявили бы сотрудничество генетически проектируемого населения, так как в какой-то момент была бы общая ориентация на Службу Другим. Эти родители, по всей вероятности, хотят для своих потомков лучшей жизни. На других планетах, где был совершен переход из 3-й Плотности в 4-ю Плотность, происходил именно такой процесс.

Временной интервал

Относительно того, как наши расы сольются, и временного интервала. Человеческая раса, в конечном счете, заглохнет, хотя это может занять несколько столетий и может никогда не стать свершившимся фактом. Как это произойдет? После катаклизмов жизнь трудно будет поддерживать. Как и в прошлые времена, когда здоровые породы животных становились вымершими, будет массовое вымирание и борьба оставшихся в живых, чтобы прокормить себя. Воспроизводство требует здоровой матери, и недостаток пищи или чрезмерный стресс вызовет естественный аборт. Младенцы нежны после рождения, а окружение, которое им требуется, во время их первых дней в основном не будет. Таким образом, возвращение в нормальное состояние будет медленным.

Добавьте к этому наши усилия. Мы увеличиваем нашу коллекцию генетического материала. Даже дано все необходимое, чтобы она была собрана по семейным линиям, для эффекта переплетения. Кроме того, окружающая среда, которую мы сможем обеспечивать для наших сообществ ориентации Службы Другим, будет безопасна и здорова. Они будут защищены сообществами. Человеческая популяция в разных местах создаст такие сообщества для себя, но не в больших количествах. Там, где мы, чистокровные Зеты, будем жить общиной с людьми, или где наши гибриды будут жить общиной с людьми, там геновая инженерия продолжится. Таким образом, расы через какое-то время сольются. Некоторые люди сегодня родились с Зетанской генетикой, но не в той степени, которую содержат наши гибриды. Таким образом, человеческая раса в сообществах Службы Другим, где живут Зеты или гибриды, будет и сама по себе двигаться к гибриднему состоянию.

Будет ли человеческая раса снова процветать вне этих сообществ Службы Другим? Вспомните, что будет иметь место разделение ориентацией, все больше и больше. Когда люди, которые не выбрали свою ориентацию, умрут, они будут перемещены на другую планету, чтобы продолжить свое обдумывание. Когда люди, которые Служат Другим, умрут, они окажутся повторно воплощенными в наши сообщества Службы Другим. Те люди, кто Служит Себе, даже в лучшее из времен имеют трудности с продолжением рода. Питание почти отсутствует. Когда имеющие такую ориентацию вымрут, они не будут повторно воплощены на Земле, а перейдут на планету с выбранной ими ориентацией.

Таким образом, в конечном счете, возможно в пределах 100 лет или около того, что Вы могли бы назвать поколением, Земля будет составлена из сообществ Службы Другим. Некоторые будут строго человеческими, но начнут взаимодействовать с другими сообществами, породнятся, и таким образом сольются. Другие будут комбинациями чистокровных Зетов, которые не будут продолжать род, гибридов, которые будут воспроизводиться, и людей, которые будут постепенно получать Зетанский генетический материал.

Колонии Гибридов

Объединение наших гибридов с людьми часто рассматривается людьми в том же самом свете, как объединение двух челове-

ских культур в человеческом обществе сегодня. При использовании таких моделей как Колумб, открывающий Америку или отказ несходных культур ассимилироваться, они представляют, что гибридные колонии полностью отделятся от человеческого общества, осторожно разглядывая друг друга на расстоянии. В человеческом обществе мусульмане и христиане не объединяются, азиаты и африканцы не объединяются, промышленные и примитивные культуры не объединяются, так как же могут инопланетяне и люди объединиться! После катастрофы несколько аспектов окружения будут другими:

- После серьезной смены полюсов, каковая, как ожидается, произойдет на сей раз, человеческое общество будет само приведено в замешательство. Ассимиляции культур частично отвергаются, потому что догмы и традиции неизблемы, а привычки сильны. Имеется сопротивление и нежелание измениться. Когда догмы и традиции заботят меньше всего, ассимиляция допускается.
- Ассимиляция поощряется там, где та или иная группа держится за выгоду получения весьма желаемого товара или покровительства. Торговля между Китаем и Европой была облегчена потому, что оба нуждались в товарах, которые предлагал другой. После катастрофы отчаявшиеся группы выживших людей будут стремиться к контакту, поскольку они будут страдать от недостатка пищи, острых болей голода, гноящихся ран или тяжелых болезней, которые были прежде излечимы, во времена, такие недавние в их памяти.
- Эгоистические мотивы, которые препятствуют ассимиляции, будут постоянно уменьшаться, так как сущности, которые еще не решили, или тверды в ориентации Службы Себе, мигрируют в другие миры после смерти их человеческих тел. В сегодняшнем человеческом обществе, лидер группы, вероятно, потеряет влияние и власть в течение сопротивления ассимиляции. Это не имеет значения, что его последователи могут пострадать. Большинство лидеров в человеческом обществе находится в таком положении, потому что они желают власти и контроля, безжалостно защищают их, и не имеют никакого намерения быть где-нибудь, кроме как на вершине кучи. Лидеры Службы Другим имеют своим приоритетом благополучие группы, а не свое.

Партнеры По Команде

В ожидании ролей, которые гибриды примут на себя в течение и после наступающих катаклизмов, с ними все более и более знакомят равных им людей – Служащих Другим. Они отвечают на Зов наряду с группами чистокровных Зетов, которые усердно трудились над этой жилой в течение десятилетий. После катаклизмов много людей, что работали с гибридами за кулисами, встретятся с ними и начнут работать бок о бок во время хаоса, как если бы не было ничего странного в безволосой, стройной расе людей с телепатическими способностями, внезапно появляющимися по соседству. В ответ на послы Зова людьми на Службе Другим, гибриды, чистокровные Зеты и эти люди советуются, планируют, корректируют работу, следят за результатами, и во всем этом едва ли есть миг, чтобы подумать над странностью ситуации.

Люди присоединятся к нашим общинам после сдвига полюсов, прежде всего к тем, что состоят из гибридов – хотя мы все живем вместе – сначала в небольшом количестве и в отдельных местах. Эти люди уже знают, кто это, и отводят этому место в своих планах. Эти люди должны в *высшей степени* Служить Другим, что означает, что их почти единственным желанием является желание жертвовать собой ради других, если ситуация этого требует, и если они считают ее достаточно важной. У этих людей должен быть также солидный послужной список, говорящий о том, что они могут иметь дело с неизвестностью без того, чтобы вызывать к себе внимание и заботу окружающих. Эти люди должны быть способны сосредоточиться на своей миссии и *довести ее* до конца, быть частью напряженно

работающей команды, к которой они присоединятся. В качестве примера посмотрите на Нэнси – она тоже получила такое приглашение.

Многие люди уже готовы к той роли, которую они будут играть в Будущем. Они могут встречаться с другими людьми без того, чтобы вызвать у них тревогу. Они могут быть известными личностями, которых, в действительности, тепло примут. Внешний вид человека, его личность, идеально подходят для помощи другим людям в Будущем. Например, человек мог бы *объяснить*, как использовать подарок – одну из наших батарей, которые никогда не истощаются, в то время как инопланетянину пришлось бы положить ее на ступеньки, постучать в дверь и *убежать*.

Межрасовые Браки

В нормальных обстоятельствах брак между расами приводит к появлению генетического набора только тех генов, которыми обладают родители. В лучшем случае родители могут надеяться на то, что генетика ребёнка повторит прошлую, которой обладал достойный восхищения прадед или другой предок, чей рецессивный ген, наконец, сможет проявиться. А в худшем случае родители могут обнаружить проявление худших признаков обеих родительских линий. Это игра в кости. Однако, когда под межрасовым браком мы подразумеваем брак между гибридами и людьми, имеется ряд безусловных допущений. Во-первых, если человек контактирует с гибридами, то они принадлежат ориентации Служения Другим. Они желают своему отпрыску самого лучшего, и чтобы это обеспечить, принимают предложение осуществить то, что вы называете оплодотворением в пробирке ("in vitro"). Это даёт возможность выделить в генетике родителей преимущества. Брак – это эмоциональные узы, ситуация сожительства с другом и помощником, возможность заботиться о сообща запланированном и желанном малыше. Это всё, чего люди ожидают от заключаемого брака и от тех обстоятельств, которые возникнут у молодых людей, которых влечёт друг к другу по самым разным причинам.

Будут ли гибриды отказываться от вступления в брак из-за различия IQ (коэффициента интеллекта)? Являясь Служащими Другим, они не имеют никакого желания видеть страдания любого из группы. Как мы уже объясняли, в группе Служащих Другим нет "их" и "нас", а есть только "мы". Как можно бросить людей в одном углу, сказав им, чтобы они проводили время друг с другом, в то время как центральным положением завладеют имеющие более высокий IQ гибриды? Конечно, такой сюжет разворачивается на арене среди людей так часто, что не удивительно, если у любого читателя сразу возникнет такая мысль. Однако Служащие Другим реагируют почти противоположным образом. Первыми приходят отстающие. Вся помощь отдается медлительным. Мы ощущаем себя на месте другого, и не делаем другому того, чего бы мы не желали получить сами. В то же время, в окружении высоких технологий есть множество возможностей для стимуляции интеллекта. Столько, сколько вы сможете выдержать, пока вы не устанете, и вам понадобится выйти на прогулку или за пивом. Мы – Зеты, и гибриды не так сильно в этом отличаемся друг от друга. Плюс к этому, супруги будущего будут связаны друг с другом ежедневно и каждую минуту не больше, чем сегодняшние супруги. Если люди сегодня собираются вместе по разным причинам, граждане будущего будут поступать также.

Для желания проводить время с чистокровными людьми или с теми, кто является ими большей частью, есть дополнительная причина. Гибриды имеют смешанную генетику, а мы, Зеты, в действительности, можем только предполагать, каково это – быть в человеческом теле. Те сущности, которые воплощались в людей неоднократно, – мы говорим здесь о местных сущностях, рожденных на этой Земле, – обладают глубоким знанием человеческой генетики. В гибридах, во многих случаях, будут воплощены сущности Зетов, которые плохо знакомы с человеческой генетикой. В браке сущности Зетов, обладающие гиб-

ридным телом, будут лучше узнавать сами себя или других. Человеческий партнер, таким образом, будет являться объектом для обаяния, способ узнать себя лучше.

Примечание: нижеследующий текст добавлен 11 января 2003 года во время сессии IRC на ZetaTalk в режиме реального времени.

Сегодня гибриды имеют смесь ДНК своих родителей – Зетов и людей, а в некоторых случаях – человеческих предков, и когда было необходимо, их ДНК подвергалась модификациям. В этом отношении гибридный ребенок имеет, конечно, *многих* родителей. Те Особые Дети, которые были рождены как с генетикой Зетов, так и с человеческой генетикой, среди людей, в человеческом обществе, были доношены человеческими родителями. Однако, яйцо было соединено со спермой в установке, напоминающей контрольную пробирку, и затем внедрено назад в мать. Необходимым компонентом здесь является *мать*, которая может посетить для этого космический корабль, что-то вроде визита к гинекологу, с только что вышедшей в маточную трубу яйцеклеткой и оплодотворенной в результате того, что люди часто называют актом любви с целью "сделать ребёнка", когда в её влагалище попадает много спермы. Яйцеклетка удаляется, удаляется также сперма, генетики делают свою работу и повторно внедряют оплодотворенное яйцо на место. Подобным же образом в Будущем, когда родители, желающие ребенка, будут посылать Зов в отношении своего отпрыска, чтобы его жизнь была как можно лучше, то с матерью, после полового акта между человеческими родителями, будут поступать подобным же образом. В какой-то момент, когда люди и гибриды будут жить уже вместе, между ними будут возникать брачные союзы, а концепция гибридов, обладающих большими способностями, уже не будет чуждой, то на последней стадии беременности будет использоваться инкубация, чтобы плод созревал *вне* матки. В зависимости от готовности задействованных людей, решение этих вопросов может как задерживаться, так и ускоряться.

Гулять открыто

Относительно того, когда и как инопланетные формы жизни будут открыто гулять среди Homo Sapiens. Этого никогда не произойдет именно так, как люди этого ждут, и как жителей Земли заставили поверить в это с помощью фильмов. Вы не одиноки сейчас, и не были одиноки на протяжении многих веков. Ваша человеческая физическая форма будет меняться постепенно – так, что вы и не будете подозревать об этих изменениях. Возрастут разумность и уровень использования телепатии. В некоторых районах неземные формы жизни смешаются с земными обитателями, но это будет происходить в удаленных районах или коснется небольшого количества человек. Известия о таких местах будут распространяться, так же как в прошедшем тысячелетии распространялись известия о далеких континентах. В этом отношении распространение слухов будет служить определенной цели. Оно позволит людям постепенно акклиматизироваться. В тех местах, где смешаются многие формы жизни, люди будут знать, что находятся среди друзей.

Первые встречи произойдут во времена бедствий. Сердце наиболее открыто тогда, когда кажется, что все потеряно. Разум открыт для изменений тогда, когда мир, такой, какой он был раньше, переворачивается вверх дном. Именно в это время продвижение по направлению к открытому образу жизни осуществляется быстрее всего.

В Последние Месяцы

Примечание: добавлено 1 февраля 2003 года во время сессии IRC на ZetaTalk в режиме реального времени.

Как можно ощутить по характеру земных изменений, которые уже удивляют ученых и синоптиков, Земля не ждет, когда про-

изойдёт проход, когда наступит момент сдвига, и уже начала выражать то, что будет *происходить* во время сдвига.

- Растяжение Атлантики уже проявилось через крушения поездов вдоль Восточного Побережья Северной Америки и в некоторых частях Европы, также подверженных этому растяжению, например, в Великобритании и Испании. В Техасе разрушены здания, в Канзасе сместился мост и одно из предприятий внезапно было охвачено необъяснимыми взрывами, которые не испытывались или даже не ожидались на протяжении всего его существования. Взрыв фабрики в Северной Каролине произошел не из-за каучуковой пыли, поскольку на фабрике она является постоянно существующим фактором. Она может служить причиной для взрыва не больше, чем жаркий день – для крушения поезда в Мэриленде. Такие взрывы зданий, вызванные структурными смещениями, которые, вероятно, приводят к разрушению или взрыву в каком-то отдельном месте, что вызывает дальнейшее полное разрушение или большой взрыв, продолжатся и будут происходить часто.
- Погодные нарушения, включающие внезапные потоки мчащейся по долинам и рекам воды или ветры, достигающие ураганной силы, о которых не всегда можно предупредить, будут становиться всё более экстремальными, чем в прошлые несколько лет и месяцев.
- Землетрясения возрастут и по количеству и по силе настолько, что они начнут происходить в тех регионах, которые их не ожидали, поэтому они приведут там к наибольшим разрушениям. Недавно мы указали, что характер землетрясений теперь стал не просто последовательным, как в костяшках домино, когда одна платформа толкает другую в течение дня, а воздействие передаётся на другую сторону толкаемой платформы почти мгновенно. Более того, эти землетрясения показывают модель сдвига полюсов с растяжением Атлантики и сжатием Тихого океана, происходящим вдоль линий разломов платформ, как мы и предсказывали. Эти процессы будут продолжаться, Гавайские острова приподнимутся, Япония будет взрываться, вулканы Индонезии начнут извергаться, а Австралия – наклоняться. Разломы в Африке и Красном море будут расширяться, в Пакистане появятся предвестники разрыва, который там произойдёт, а Индия окажется особенно уязвимой к неожиданным приливам.

Чтобы подготовиться к тому, что может произойти с *вашим* регионом, прочтите страницу [Сценарий Драмы](#), которую мы уже представили, и запомните её. Можно ожидать, что в небольшой мере описанное там для вашего региона произойдёт уже до сдвига, так что вы не будете этим удивлены. Если вы находитесь в области, которая может быть затоплена волнами или наводнением, то мысленно приготовьтесь к этому. Если же вы находитесь в области, которая никогда не испытывала землетрясения, то почитайте книги или посмотрите кинофильмы, которые познакомят с тем, что произойдёт повсеместно! Если вы никогда не встречались с подъемом в вашей водопроводной системе грязной воды, рассматривая снабжение города водопроводной водой как само собой разумеющееся, и это внезапно произойдёт из-за перемещений в вашей области земных пластов, то нужно винить только себя в том, что для такой ситуации у вас под рукой нет резерва воды! Вместо того, чтобы ждать, что кто-то постучит в вашу дверь и скажет вам, что ваша жизнь перестанет тянуться как обычно, возьмите некоторую долю ответственности за неё на себя!

Вращение Останавливается

Примечание: добавлено 3 мая 2003 года во время сессии IRC на ZetaTalk в режиме реального времени.

Мы утверждали, что *перед* сдвигом землетрясение будет воздействовать на Сьерру (горные цепи) южной Калифорнии, и временные рамки этого воздействия вызовут некоторое удивление. Хотя, как мы говорили, нам не позволено их предсказы-

вать, в особенности место и время возникновения землетрясений, но мы можем давать некоторые общие рекомендации. Мы утверждали, что в течение недели остановки вращения Земля будет стонать, так как ядро стремится повернуться, а кора будет заблокирована хваткой приближающейся с юга Планеты X. Как вы думаете, неужели это давление не сможет оказать влияние на корректировку напряжений в коре? Сегодня, меньше чем за месяц до сдвига, возрастающие частота и сила землетрясений достигли уровня, привлекающего внимание широкой общественности. Но кора всё ещё вращается вместе с ядром, движение которого замедлилось только на несколько секунд в день. Представьте, какое давление возникнет в коре при *остановке* вращения. Сегодня растяжение земли вдоль Атлантики приводит к крушению поездов и появлению на континентальном массиве вдоль Атлантического Рифта усадочных раковин. Сегодня сжатие Тихого океана приводит в активность *большее* количество вулканов, чем их было на памяти человечества, и вызывает медленное и тихое скольжение пластов земли вдоль Западного Побережья США, которого человек не может припомнить. Теперь глобальные землетрясения становятся настолько частыми, что становятся нормой, хотя только несколько месяцев назад дело обстояло не так.

Так что же случится, когда вращение остановится? Положение во *всех* этих напряжённых точках станет значительно обострённее. Растяжение *возрастёт*, поэтому мосты, потеряв одну из своих опор, будут рушиться. На шоссе будут возникать узкие места. Вулканы в странах Тихоокеанского бассейна, которые раньше только представляли угрозу, начнут активно извергаться или взорвутся. Места, где проходят линии разломов, которые *известны* некоторой своей активностью, превратятся для тех, кто там живёт, в кошмар из-за бесконечной тряски и безумного поведения домашних любимцев и домашнего скота, а также диких животных, вследствие сигналов, которые они получают от деформируемой земли. Если *сегодня* Западное Побережье Северной Америки испытывает медленное и тихое сотрясение, то это означает, что уже происходит прогрессирующее скольжение. Рассмотрите всё это в контексте *возрастающего* скольжения, когда северная часть Североамериканского континента *движется* на север, в то время, как южная часть заблокирована! Как вы думаете, полуостров Баджа (Бажа) имеет такое расположение случайно? Это признак *разлома*. И разлом означает, что заблокированные с обеих сторон платформы не способны двигаться, как *единое целое*. Поэтому в течение недели остановки вращения вы увидите множество землетрясений, *предшествующих* землетрясениям при сдвиге, с разрывом разломов и с проявлением закономерного влияния на земли, освободившиеся от напряжения.

Групповые Землетрясения

Примечание: добавлено 30 ноября 2002 года во время сеанса прямой связи с ZetaTalk на IRC.

В начале работы сайта ZetaTalk мы предсказывали, что по мере приближения сдвига будет продолжаться Рост количества землетрясений как по частоте, так и по силе по шкале Рихтера. Мы также предсказывали, что сведения о них власти будут занижать, а о землетрясениях в отдаленных областях просто Не Сообщать или не упоминать об их силе. Это и Происходило Occured в течение последних двух лет, когда было замечено, что данные об амплитуде по шкале Рихтера, сообщаемые USGS (Геологической Службой США) были почти на балл меньше. Затем в этом, 2002 году, было замечено, что некоторые сведения о землетрясениях в базе данных в целом удаляются. В то же время, если смотреть базу данных Геологической Службы *в целом*, то она будет выглядеть как обычно, в пределах нормы. Таким образом, пока возрастание происходило в категории небольших по амплитуде землетрясений, и они не влияли на большие города, Геологическая Служба могла полностью избежать неприятностей с ними. Но существует порог, когда землетрясения становятся достаточно *сильными*, чтобы их заметили, и именно в этот момент публика пробуждается. Произошла серия толчков в Сан-Франциско San Francisco, настолько мел-

ких, что никто даже не осознал, что это было групповое землетрясение. Если амплитуда землетрясения где-то не растёт, оставаясь низкой, сведения об общем росте все равно могут занижать. Но сочетание роста количества землетрясений с *более* сильной амплитудой по шкале Рихтера и увеличением их общего количества общественность не может не заметить. Поэтому, этот рост не является *новостью* и не отличается от того, что мы предсказали, а просто теперь его стало видно.

Смысл заключается в характере, который отметила Нэнси и указала в своём анализе около месяца назад – землетрясения теперь имеют *не* только характер последовательных серий (домино) или распространяются рикошетом, но и принимают такой характер, который показывают толчки плит во время сдвига! Нэнси, анализируя большие землетрясения, заметила, что соседние плиты не только сталкиваются, но это столкновение показывает, что оно предшествует перемещению. Землетрясения, прокатившиеся вдоль Японии и Индонезии, появление которых связано со сжатием Тихого океана, привело не только к столкновению граничащих плит, расположенных вблизи, например, плиты, на которой расположена Новая Зеландия. В тот же *день* колебания *пересекли* Тихий океан и вызвали компрессионное землетрясение (землетрясение в результате сжатия плит) на Аляске. Тихий океан уже сжимается, хотя лишь слегка в сравнении с тем, что произойдёт в результате сдвига, но это явно показывает склонность и путь к такому результату. Вдоль Западного Побережья происходит следующее – Тихоокеанская платформа *не* пододвигается под него, вызывая горообразование (на границе платформ), а скорее в процессе проскальзывания вниз, известного как преобладающее на Западном Побережье Северной Америки, выталкивает Аляску *вверх*. Поэтому зоны около Сан-Франциско и вдоль штата Орегон, под которыми сейчас происходит проскальзывание Тихоокеанской платформы, приподнимаются, и их активность *возрастает*. Аналогично, такие зоны Атлантики, как Великобритания и Восточное Побережье США, уже испытывают растяжение, показывающее признаки того, что этот (Атлантический) разлом будет так вести себя во время сдвига. В Африканском Разломе увеличивается выделение лавы и учащаются землетрясения, а на территории, граничащей с Атлантикой, обнаруживают внезапно изогнутые и искорёженные рельсы. Прочитайте снова наше объяснение *Сценария Драм* вместе с подготовленным Нэнси графиком, и сравните всё это с землетрясениями, которые стали теперь заметными. Вы не находите связи?

Землетрясения Перед Сдвигом

Примечание: добавлено 5 апреля 2003 года во время сессии IRC на ZetaTalk в режиме реального времени.

Могут ли Зеты прокомментировать Землетрясение на Северо-Западе Тихого океана Pacific Northwest Earthquake, названное медленно текущим или тихим. Оно идет от штата Орегон к Ванкуверу (Британская Колумбия). Оно длится уже в течение некоторого времени и ещё продолжается. Началось 26 февраля и продолжает происходить. Полная амплитуда 6,7 балла, однако высвобождение энергии идёт медленно, но долго – очень небольшими толчками, и эксперты поставлены в тупик.

канал #zetatalk IRC

В прошлом мы заявляли, что по мере приближения сдвига характер отдельных землетрясений может принимать особый вид, и все они будут показателем того, что наступает.

- Первым изменением было появление возросшей доли глубинных землетрясений, когда Земное ядро было настолько сжато, что нижние части платформ блокировали друг друга. В статистике землетрясений это было отмечено с 1985 года до начала 1990-х годов.
- Затем, по мере медленного увеличения амплитуды и частоты, появились последовательные землетрясения с эффектом домино. Как было отмечено на сайте Тревожные Времена, они возникли в 1999 году при землетрясении в Турции. Нэн-

си записала его как происходящее в пределах одного дня толкание с запада на восток, передающееся от платформы, испытывающей землетрясение, к краю этой платформы или к следующей платформе. Если раньше землетрясения были неравномерными, то теперь толчки от них передаются от одной платформы к другой, охватывая всю платформу.

- Затем начался другой период – увеличение амплитуды по Рихтеру и расширение сферы охвата. Потом появился тип землетрясений с возросшим эффектом домино, когда землетрясение на одной части платформы, на её краю, где находится линия разлома, – мгновенно, почти сразу, вызывает землетрясение на другом краю платформы. Это было при землетрясении на Аляске в рамках этого периода.
- Затем, как стало видно в начале 2003 года, возникла модель глобальных землетрясений, когда почти одновременно землетрясения испытывает весь земной шар.

В течение 2002 года было зарегистрировано растяжение вдоль Атлантики, когда произошла череда крушений на железных дорогах, взрывов зданий и внезапных опусканий земли. В Тихом океане сжатие привело к росту вулканической активности вдоль огненного кольца (линия разломов, опоясывающая Тихий океан – *прим. пер.*), но *также* и к движению континентов в направлении, которое нами предсказано как то, в котором они будут двигаться во время самого сдвига! Мы заявили, что между оконечностями Южной Америки и Африки появится новая земля. Это вызвано тем, что край платформы, которая простирается в Тихий океан, будет там *опущен вниз*, поэтому её другой край всплывёт между оконечностями материков. В это время оконечность Южной Америки будет перемещаться в Тихий океан. Это отразится на Карибских островах и на Центральной Америке. Эта часть мира – Карибский бассейн, находится в зоне явного растяжения, поскольку в стороне от Бермудских островов под водой можно заметить дороги и ограждения. Растяжение в этой части мира приведёт к выделению из вулканов лавы, к их взрывам, поскольку поверхностный слой станет тоньше. Какие изменения можно ожидать там, если одновременно тихоокеанская платформа пододвинется под североамериканский континент? Эти тихоокеанские платформы будут перемещаться как *вверх*, так и *вниз*, поскольку сжатие будет идти по всем направлениям. Поэтому во время равномерного скольжения на линиях разломов вдоль этой зоны растяжения возникнет непрерывное давление, вызывающее их *движение*, которое они и начнут. Именно это вызовет *новый* тип землетрясений, не зарегистрированный в прошлом, что не должно удивлять. Где статистика землетрясений, происходивших 3600 лет назад, чтобы можно было сравнить её с сегодняшней?

Каких землетрясений должен ожидать мир в течение этих ближайших недель? Исследуйте *Сценарий Драм*, который мы привели много месяцев назад. Мы заявляли, что, поскольку Южный Полос переместится вверх к Экватору, растянутая Атлантика разорвётся. Мы заявили, что одновременно это приведёт к разрыву морского пути св. Лоуренса (St Lawrence Seaway), Африканского разлома и Красного моря. Мы заявили, что континенты Африки и Европы, освобожденные от напряжения из-за растяжения Атлантики, *помчатся* в восточном направлении, что приведёт к внезапному погружению Индии под Гималаи. Возьмите все эти общие потрясения и разбейте на мелкие шаги.

Растяжение приводит к землетрясениям, поскольку давление снизу на платформы, которые состоят из слоёв коры, как слоёный пирог, освобождается. Растяжение приводит к тому, что земля, на которую раньше опирались здания, дороги или мосты, больше их *не* поддерживает, и они внезапно разрушаются. Растяжение также приводит к извержению из вулканов большого количества лавы или, если оболочка Земли тонкая, к их взрыву. Это могло бы происходить во *всех* тех областях, которые мы перечислили как зоны, в которых ожидается значительный разрыв: Красное море, Африканский разлом, и т.д. При сжатии, когда оконечность Южной Америки втягиваются в Тихий океан, последствия возникают на всех краях этой массивной южноамериканской платформы. Можно ожидать, что Индия будет

испытывать внезапные землетрясения и опускание (земли) ниже уровня моря. Австралия может ожидать, что на её сушу вдоль западных берегов будут вторгаться океаны. И северные точки вдоль Тихого океана, который сожмется во *всех* направлениях, могут ожидать, что, в зависимости от поведения известных линий разломов, земля либо будет равномерно скользить, либо дёргаться.

Метеоритные Ливни

Примечание: добавлено 5 апреля 2003 года во время сессии IRC на ZetaTalk в режиме реального времени.

Увеличивается количество сообщений о метеорах, которые разрушаются в атмосфере, и на землю падают их отдельные куски. В течение прошлого года в концах новостей упоминалось об этом или о том, что в таких местах, как Россия и Бразилия, упали большие камни. В течение нескольких прошлых лет в небесах были заметны следы зеленых метеоров и крупных огненных шаров (болидов), которые являются результатом сгорания метеоритов. Какими *будут* эти предвестники за недели до прохода? В отличие от темпа роста землетрясений, который на период приближения сдвига мы описали как линейный, темп увеличения количества метеоров будет ускоренным. Это произойдет потому, что хлам, который потревожен приближающейся Планетой X, будет испытывать более сильный толчок, поскольку она подходит.

Несколько лет назад мы сравнили это возрастающее движение с тем, что происходит при движении в воде ноги пловца. Сама нога не перемещает в воде окружающий мусор, а это делает движение воды. Поэтому отталкиваемая вода может влиять на движение других частиц *вдалеке* от ноги. Спокойные гребки ногой назад и вперед приводят к тихому движению мусора. Сильные гребки ногой будут отгонять большее количество мусора, перемещать его сильнее и отталкивать в воде дальше. Это явление достигнет такого уровня, что падение метеоров будет почти ежедневным, подобно погодным нарушениям, комментарии о которых обеспокоенные граждане Земли уже почти пропускают мимо ушей. Новости прекратят сообщать о падающих валунах и камнях так же, как они прекратили сообщать о крушениях на железных дорогах или о других тревожных признаках. Вы слышите об этом *первый* раз, когда явление становится хитом в новостях, а потом перестаете, поскольку такой тип новостей вытесняется благодаря определенному порядку выпуска другими.

Рядовой человек мало что может сделать, чтобы защититься от такого возрастания. Это также справедливо в отношении удара молнии и других внезапных смертельно опасных явлений, контролировать которые человек не в состоянии. Удовлетворитесь лишь тем, что метеорит *редко* попадает в каждое данное место. Каким будет результат этого нарастания? Нарушение работы спутников или радиопередач. Движущиеся метеориты будут попадать в спутники – это основная причина предсказанных нами сбоях в этой области. Аналогичным образом, это увеличение создаст что-то вроде облака, из-за которого приём радиоприёма телевизионных передач не сможет проходить чётко. Помехи – это знак для того, что рядовому человеку нужно перейти на радиоприём в диапазоне коротких волн, и применять это на *практике* со своими друзьями и с семьей! Неужели вы будете ждать, что валун упадет на вашу голову прежде, чем вас начнет постоянно беспокоить ситуация со средствами связи?

Взрывающиеся Города

Примечание: добавлено 30 ноября 2002 года во время сеанса прямой связи с ZetaTalk на IRC.

Под городами находится ещё несколько уровней, где проложены электрические кабели и водопроводные трубы, чтобы не прокладывать их по улицам. Мы говорим здесь не только о тех кабелях и трубах, которые проложены под проезжей частью, но

и о тех, которые находятся в глубоких фундаментах небоскребов. В таких зонах, где земля будет подвергнута растяжению, например, на всей восточной части Северной Америки и западной части Европы, будут происходить перестроечные процессы в виде подвижек земли. Что послужит причиной разрушения поддерживающих конструкций, вызывая обрушение их большей части? А если большинство конструкций падает, то здания, внутри которых этот водопровод идет *вверх*, столкнутся с силой, влекущей их *вниз*, где они не рассчитаны на такой случай и являются наиболее уязвимыми. Это ослабит конструкцию всего здания, и оно тогда начнет взрываться и обрушится. Как и при землетрясениях, обрушившееся здание затронет соседние, и начнется пожар, который будет распространяться вширь. *Когда и где* это может начаться? Нам не позволено точно указывать города или предполагаемые даты, точно так же, как не позволено это делать в случае землетрясений. Однако мы можем сказать *следующее* – каждый, кто живёт в зонах растяжения, должен ожидать, что это может случиться *в любой момент*, поскольку череда сходов поездов с рельсов показывает, что уже начались перемещения земли такого рода – *расхождение* оснований. Многие города построены на скалистом основании, но оно также может *сместиться*, одна сторона оседет вниз, а другая – поднимется, вызвав наклон, и уже *однако* это может привести к смещениям в городах над ними. В городах, расположенных в зонах сжатия или сползания грунта вниз, результаты будут те же, но они будут сопровождаться землетрясениями. Эти бедствия, испытываемые городами наряду с землетрясениями, припишут к ущербу от землетрясения. Наши Предсказания о взрывах в городах, таким образом, будут считаться *неверными*, но лишь до тех пор, пока эти катастрофы *не проявят* отдельно от землетрясений.

Взрывающиеся Фабрики

Примечание: добавлено 22 февраля 2003 года во время сессии IRC на ZetaTalk в режиме реального времени.

Взрывы зданий, которые мы Предсказывали несколько месяцев назад, что они будут происходить на территориях стран, расположенных вдоль Северной Атлантики, подверженной растяжению, уже случаются. Первым свидетельством разрушительного растяжения стали потерпевшие крушение поезда, которые при первых происшествиях получили в новостях большую огласку, но в последнее время эти новости подавляются, хотя процент таких случаев *растёт*. Пути обследуются, но в пределах нескольких часов идущие по ним поезда сходят с рельс, которые изгибаются зигзагом и корёжатся, а причиной объявляют жаркий день, повлиявший на железнодорожные рельсы. Эти крушения происходили в восточных штатах США – в Мэриленде и во Флориде, а также в Великобритании.

Последующие взрывы фабрик в новости попали, но публика может ожидать, что, поскольку их число *увеличится*, такие новости будут скрываться. Первый драматический инцидент произошёл в Северной Каролине, на фабрике Кингстона, крупный взрыв на которой был приписан наличию в воздухе резиновой пыли, хотя она имела на работающей фабрике уже в течение многих лет, и таких происшествий не было. Неужели среди производственного персонала раньше не было курящих? Неужели там вообще не было никакой пыли до этого взрыва, который подбросил в воздух крышу почти на милю? За последнее время взорвалась фабрика в Кентукки, и произошёл необъяснимый взрыв нефтеперерабатывающего завода на острове Стэйтен, Нью-Йорк. В течение последних месяцев ряд необычных случаев произошёл также в Техасе – взрывы на улицах, в домах, обвал строившихся зданий.

Как растяжение земли может воздействовать на фабрику, на газовые трубы под улицей, чтобы происходили взрывы? Оснастка должна быть *плотно закреплена*, чтобы изолировать имеющиеся стыки труб, используются прокладки. Чтобы предупредить утечку внутри создаётся достаточный уровень давления (который постоянно контролируется)! Если происходит разрыв и значительного снижения давления в трубах нет, этого

Час Спустия

не замечают! Поэтому может происходить утечка химикатов, газов и любых других веществ, и взрывчатая смесь может накапливаться, ожидая случайной искры. Существенные взрывы чаще всего происходят там, где в окружающей зоне имеется взрывчатый материал, зарождается утечка, и вспыхнувшая искра приводит к большому взрыву. Однако эти взрывы на фабриках или на улицах – всего лишь предшественники упоминавшихся нами взрывов зданий. Эти *взрывы* вызваны растяжением почвы, а не поломкой дефектной конструкции под зданиями. Когда вы слышите, что прочное и давно стоящее здание по необъяснимым причинам обваливается, *значит* возникший взрыв является не причиной, а следствием обрушения.

Признаки для Темной Стороны

Примечание: добавлено 30 ноября 2002 года во время сеанса прямой связи с ZetaTalk на IRC.

Мы заявляли, что когда вращение остановится, люди будут настолько шокированы, даже если не осознают, что произошло, то *ни* один из механизмов, приводящих в движение торговлю, бизнес, энергетику или управление, не будет действовать даже в минимальной степени. Оператор разводного моста, который должен его поднимать и опускать, оставит свой пост с *поднятым* мостом, так что автомобили не смогут пересекать реку, или наоборот. Светофор замрёт или не сможет работать, так что перекрестки превратятся в беспорядочную сигнализирующую гудками массу. Испуганные люди будут стоять на дороге и ругаться из-за пустяков, отказываясь двигаться с места. У автомобилей, управляемых испуганными водителями по существу до внезапной остановки, кончится горючее, и затем их покинут. Это будет создавать на шоссе бесконечные трудности, так что движения *не* будет ни на ночной, ни на дневной стороне. Если находящиеся на той стороне, где установится Длинный День, могут ожидать найти ключ к происходящему, так как то, что они увидят снаружи, нарушит регулярность наступления их утренних часов, то как смогут найти ключ те, кто окажется на стороне с длинной ночью?

В обоих случаях ответ на этот вопрос таков: *не* нужно ждать до того дня, когда вращение фактически остановится, поскольку замедление произойдёт *не внезапно*. Уже сейчас вращение по существу замедляется, что сказывается на отставании лунных фаз. Часы теперь нужно постоянно подводить, но из-за странностей погоды большинство думает, что это *не столь* важно. За неделю до остановки вращения произойдёт такое *явное* замедление, что каждый день будет удлиняться на несколько минут, а затем, возможно, и на час. Если кому-то будет недостаточно одного *этого* намека на то, что происходит, и он не послужит сигналом к тому, чтобы решить переместиться на возвышенные территории, то появится *много* других сигналов. Землетрясения теперь дошли до той точки, что привели к Откровенному Вранью *Outright Lying* USGS (Геологическая Служба США), и это было замечено. В СМИ эти данные занижаются и пропускаются. Но вскоре количество этих землетрясений в базе данных не просто достигнет большого количества, они станут достаточно сильными и будут встречаться в *непривычных* местах, так что ими будут затронуты города. Будет *много* признаков, в частности, большой красный объект, заметный при дневном свете, принимающий всё большие размеры, который нельзя отнести *ни* к кометам, *ни* к астероидам, так как они не излучают свет, и в отношении которого правящие круги не дают никаких объяснений. Так что, ввиду всего этого, когда вращение замедлится настолько, что каждый день будет удлиняться на несколько минут, *двигайтесь* в путь!

Сценарий Драмы (с. 52)

Оставшиеся в живых после сдвига будут реагировать во всем мире по-разному, в зависимости от уровня их предшествующей осведомлённости и от индивидуальных особенностей. Посмотрите вокруг на спасшихся после внезапного шторма, торнадо или удара молнии. Эти люди опустошены и, в основном, находятся в шоке. Они понимают, что произошло что-то неожиданное, и они потеряли близких, имущество, а возможно, они сами ранены, поэтому та жизнь, которую они помнили, уже никогда не может вернуться, и они чувствуют себя глубоко несчастными. Если они пострадали в результате ожидаемой катастрофы – урагана, когда окна заколачивают и привязывают всё, что может унести ветер, то оставшиеся в живых злятся на себя за то, что не подготовились вовремя; или же они злятся на богов из-за того, что те наслали шторм; или же они злятся на власти за то, что те не предупредили их вовремя; или они злятся на страховую компанию из-за того, что она не возмещает стоимость утерянного имущества, но общая реакция – это злость, гнев. Теперь прибавьте к этому разочарование из-за полного *отсутствия* какой-либо помощи, и тогда обзлятся даже те, кто просто оплакивает свои потери.

Если оставшиеся в живых ожидали сдвига и были в том месте, которое они считали безопасным, и все запасы и любимые близкие были привязаны и защищены от ветра и волн, всё равно появится гнев. Даже если они убедили себя, что это обычное астрофизическое явление, и подготовились к нему, гнев – нормальная реакция на потери или испытание. Поэтому оставшиеся в живых, даже пережившие бедствие в лагерях, где все были мысленно подготовлены, будут злыми и готовыми взорваться по любому поводу. Что делать со всем этим гневом? Направьте его на деятельность, продуктивную деятельность.

Для выживания природа заложила в животное человеческого вида инстинкт «драться или спастись бегством», и следует ожидать, что этот *ваш* животный инстинкт заставит каждого человека делать то или другое. Будут те, кто в истерике пустятся бежать, попытаются спастись от разорения, и они возвратятся только тогда, когда их энергия истощится, и они успокоятся. Будут также те, кто захочет бороться с *чем угодно* и начнёт выплёскивать эту эмоцию на группу, если её не направить в другое русло. В таких случаях может помочь быстрая директива *сохранить* тот или иной запас пищи, *спасти* того или иного ребенка, который может умереть от потери крови, бежать в другой лагерь, чтобы выяснить, как они борются с обстоятельствами, и это направит эту энергию в *действие* – цель инстинкта «драться или спастись бегством». Обладающие спокойствием и те из окружающих, кто может взять на себя обязанность в случае, если спокойная голова после сдвига окажется не настолько спокойной, как ожидалось, должны быть наготове с таким списком директив и быстро выкрикнуть распоряжение. Не дожидайтесь, пока среди членов группы вспыхнет ссора, препирательство, взрыв гнева, чтобы потом восстанавливать дружеские отношения. В первые минуты после сдвига, когда выявятся и отряхнутся от пыли оставшиеся в живых – злые и ищущие врагов – будьте наготове.

Возобновление Вращения (с. 56).

Новая География (с. 56)

Большой Наклон Оси

Примечание: записано 1 февраля 2003 года во время сессии IRC на ZetaTalk в режиме реального времени.

Во время каждого сдвига полюсов все подвержено изменению и изменению случайному – *каков* будет угол наклона оси, *какова* длительность дня и *произойдет ли* магнитное и географическое выравнивание. Однако, в солнечной системе, в той среде, которая окружает солнечную систему и влияет на неё, существуют *статические* влияния, не подверженные изменениям просто из-за того, что Планета X проходит мимо. Направление общего магнитного поля – одно из них. Оно определяется Солнцем, имеющим своё магнитное поле, установившееся в соответствии с внешними влияниями, и оно остаётся господствующим, а Земля выстраивается по нему. Поэтому можно ожидать, что компасы на ней укажут на *север*, но где именно будет север относительно положения местности – это может варьироваться. Когда вращение возобновится, его скорость и направление будут зависеть от притяжения, испытываемого *множеством* частей жидкого ядра, а также от того, где и насколько далеко расположены источники притяжения.

Тем не менее, вращение ядра устанавливается *не* всегда одинаково, и, как сообщал Платон, в истории человека иногда отмечались периоды, когда Земля вращалась в *противоположном* направлении, если завихряющееся ядро после сдвига начинало двигаться в таком направлении, и, благодаря инерции, направление сохранялось. В такие времена сутки длились намного дольше, поскольку тянущее усилие имело как в *обратном*, так и в обычном направлении вращения жидкого ядра. Если из-за близкого прохода Земля возобновляет вращение *рано*, как произошло в последний раз, то север и юг до начала вращения не могут установиться вполне определённо, и в таких условиях может возникнуть некоторая тяга, которая из-за инерции *сохранится*, даже несмотря на существующее тянущее усилие, действующее на ядро иным образом. Является ли тогда *сегодняшний* наклон Земли неправильным, и каким будет вероятный наклон после грядущего сдвига в будущем? Во время последнего сдвига проход Планеты X был намного ближе, чем будет при ожидаемом сдвиге, и поэтому, как мы заявили, резкий наклон, выравнивающий Землю с внешним магнитным полем Планеты X путём переворачивания "вверх тормашками", из-за быстрого прохода тесно сопровождался последующим *выравнивающим* поворотом почти на такой же угол в обратную сторону, и в результате произошел только незначительный сдвиг коры. (То есть при очень близком проходе Земля поворачивается не однократно, а два раза, сначала – встретив Планету X с одной стороны, а затем, сопроводив её "взглядом" со своего полюса на другую сторону, первый сдвиг быстрый, а обратный – чуть более продолжительный. При более дальнем проходе сдвиг происходит однократно в момент пересечения Планетой X плоскости эклиптики – *прим. перев.*). Так как оба сдвига – прямой и *обратный*, были такими быстрыми, ядро было способно возобновить вращение быстро, и сделало это прежде, чем Земля успела произвести магнитное выравнивание, которое последовало затем (и это магнитное выравнивание, то есть перемагничивание ядра – не изменило направление оси вращения – *прим. перев.*).

Однако обычно ось вращения выравнивается с направлением внешнего магнитного поля намного *больше*, чем в настоящее время. *Возникает* большой наклон, поэтому такие сезоны, как зима и лето выражены, фактически, немного *более* экстремально, чем в настоящее время. Но поскольку при жизни воплощенных сейчас людей Земля будет какое-то время остывать из-за трения о ядро и разогрева континентальных массивов, то они обнаружат, что на остывающей в течение некоторого времени Земле зимы не будут такими экстремальными, по сути, – замораживающими, как в более холодном климате. А из-за увеличения поверхности океанов, смягчающее влияние океанических течений которых может определять воздушные условия над сушей, климат не будет и слишком жарким. Изменение сезонов

в Будущем будет учтено для гибридов и для новых будущих городов, поэтому волноваться не следует.

Изменения Климата (с. 57)

Новый Климат (с. 57)

Пустыни (с. 57)

Некоторые Страны

Примечание: добавлено 15 февраля 2003 года во время сессии IRC на ZetaTalk в режиме реального времени.

Климатические изменения окажут влияние на местные растения, на животных, насекомых, на рыбу, бактерии, живущие в почве, и вообще на *всю* жизнь. В зависимости от климата, который был до сдвига, а также от условий и климата, возникших после сдвига, всё может погибнуть и в конечном счете снова возникнуть благодаря миграции семян, насекомых и т.п., или постепенно измениться.

Мексика

Пример радикальной перемены, которая может произойти с местной жизнью и превратить её во что-то желанное для оставшихся в живых, может быть то, что произойдет с пустыней, например, в Мексике, где пойдут дожди, и те области, которые ещё не очень сильно иссушены начнут цвести. Эти земли в настоящее время находятся в тропиках, и они продолжают существовать в том же климате, но с большим количеством дождей! Поэтому жизни там не нужно будет приспосабливаться, хотя та жизнь, которая адаптировалась к существованию в пустыне, может оказаться под ударом.

Аляска

Другим примером радикальной перемены, которая улучшит существующую жизнь, будет то, что произойдет на Аляске, где вечная мерзлота и ледники растают, так что растительность сможет цвести круглый год. Сначала это, конечно, случится с местными деревьями и кустарниками, которые станут непроходимыми, а насекомые, в частности, москиты, станут настоящим кошмаром. Поэтому перед тем, как приполярная среда изменится, чтобы стать средой, характерной для тропиков, должно пройти некоторое время. Жизнь не станет *хуже* для выживших, если они переживут нападения голодных медведей, и те из них, кто, предвидя такую перемену, будет иметь под рукой семена, фактически, окажутся в раю.

Европа

Другой пример перемены климата, который даст спасшимся преимущество – изменения в странах, граничащих с океаном, жители которых до некоторой степени уже привыкли к лову рыбы для пропитания. Такие рыбацкие деревни есть вдоль береговых линий всех европейских стран, и поскольку вода проникнет внутрь континента, их умение будет там только приветствоваться.

Сибирь

Сибирь будет затоплена (конечно, не вся Сибирь, а только Западно-Сибирская низменность и долины вдоль равнинных рек. На востоке и юге Сибири территории достаточно возвышенные – *прим. перев.*), и если сегодня лов рыбы не является основным источником пищевых продуктов, те из оставшихся в живых, кто будет уходить от наступающей кромки воды в холмы, оценят знание рыбацких премудростей людей, находящихся среди них, и будут ими дорожить, и поэтому будут считать,

что их борьба за добывание пищевых продуктов *не труднее*, чем сегодня, когда они стремятся вырастить в суровом климате с коротким летом свой урожай зерновых культур. Мужественный народ, который привык жить тем, что можно вырастить и собрать на собственной земле, он адаптируется и *обрадуется* новому климату, в котором окажется, исследуя длинную береговую линию и встречая разные другие народы.

Примером климатических изменений, которые повлекут за собой смерть оставшихся в живых – будет, конечно, Индия, которая затонет, и Бразильский Выступ, который будет заморожен, погибнут и те, кто окажется в ловушке на островах, которые уйдут под воду, так что им некуда будет бежать. Таким же образом, бедствующими могут стать живущие вблизи новых полярных зон, если они не подготовятся к холоду.

Преобладающие Ветры (с. 58)

По Ветру

Примечание: добавлено 14 декабря 2002 во время сеанса прямой связи с ZetaTalk на IRC.

Анализ того, куда будет сдуваться вулканический пепел, следует провести следующим образом:

1. Преобладающие западные ветры возобновятся *вдоль* нового экватора, закручиваясь в стороны от него, как они делают сегодня, и возвращаясь обратно. Возьмите глобус, полученный путём разрезания карты Новой Географии, представленной Нэнси, и поверните его перед собой, и вы увидите, где установятся эти ветры.
2. Вулканический пепел выбрасывается из своего источника, т.е. вулкана, в воздух, и его количество сокращается, поскольку он улетает вверх. Более тяжелый пепел падает почти сразу, и не улетает. Более легкий пепел поднимается вверх и рассеивается.

Поэтому естественно, что страны, лежащие прямо на пути преобладающих западных ветров, осуществляющих закручивание в стороны от экватора, которое у них опять разовьётся, и снова возвращающихся с большей высоты к экватору, могут быть сильно засыпаны пеплом. Страны, расположенные *далеко* в стороне от этого пути непосредственного распространения пепла, могут ожидать хмурые небеса – вследствие появления пепла на большой *высоте*, но сильного выпадения пепла на их территории не будет. Мы предлагаем тем, кого это заденет, сделать домашнюю работу, которую Нэнси уже давно выполнила на сайте Тревожные Времена, на странице Сдвиг Поллюсов Pole Shift, где представлена анимационная графика, демонстрирующая этот процесс.

Возвращение к Норме (с. 62)

Взрывающиеся Жабы

записано 4 мая 2005 г.

Не могли бы Зеты объяснить, из-за чего в Германии и Дании происходят взрывы жаб? Распространится ли это явление на другие виды животных?

Мы разъясняли, что из-за таких факторов, как излучения из возмущенного земного ядра и миграция микробов вследствие изменения климата, в предшествующие сдвигу полюсов годы люди и животные будут все больше и больше заболевать. Флора и фауна также мигрирует, создавая для местной флоры и фауны беспокойство из-за вторжения в их среду обитания по-

сторонних. Эволюция – это происходящее через какое-то время приспособление к тем условиям, которые реально *существуют*, и если климат устойчив, как обычно бывает между сдвигами полюсов, у флоры и фауны присутствуют все признаки стабильности и довольства. То, что принимается для данного региона как норма – это лишь результат установившегося после прошлого сдвига полюсов равновесия. Мы подчеркивали, что из-за возникающего во время таких перемен стресса, из-за отсутствия источников пищи или изменений температуры, обильных дождевых осадков или повышения активности микробов или вторжения других видов животных во время сдвига полюсов некоторые виды вымирают. При таких столкновениях есть победители и проигравшие. Возникающий после сдвига полюсов результат зависит от многих факторов. Помимо пришедшей недавно в северное полушарие ранней весны и миграции видов, имеются сообщения о заболевании диких животных и о массовой гибели выброшенных на берег морских обитателей. Среди людей увеличивается число тревожных сообщений о распространении в Африке бактерий, поедающих человеческое тело, или вирусов, подобных возбудителям лихорадки Эболы. Связаны ли с этим взрывающиеся жабы, и что их заставляет раздуваться и лопаться?

Состояние пищеварительной системы, как поймет любой, у кого было расстройство желудка и кто мучился от газов, представляет собой неустойчивое равновесие между тем, что было съедено, и теми имеющимися веществами, которые способны к пищеварению. Если принимать антибиотики, они уничтожают естественную микрофлору в пищеварительном тракте человека, и в результате будет понос. Несварение также приводит к выработке взрывчатого газа метана, так знакомого при пукании, но в любом случае, если продукты, возникающие от *непереваривания* пищи, оказываются вне пищеварительного тракта, они разлагаются вполне естественным путем. Если жабы съедают что-то такое, что их пищеварительные тракты переварить не готовы, это может приводить к образованию газа, как это бывает у людей. Вторая часть, приводящая к этой драме, – степень способности вида избавляться от возникающего в кишках газа. Когда люди испытывают спазмы, они стараются все время двигаться, а жабы этого не делают. Животы у них способны сильно раздуваться, так что любое нарушение пищеварения, в конечном счете, обходится без особого вреда. Но если поглощаемые вещества и несварение желудка преодолевают предел расширения, в результате получается взрыв. Изучающие причину взрывов жаб ищут каких-то неожиданных микробов, тогда как им следует изучить пищу, которой питаются жабы. Что *нового*, прежде не обнаруженного, а теперь распространенного появилось в их цепи питания? Ответ находится там.

Признаки Времени #1394

В Германии Взрываются Тысячи Земноводных, Эксперты Озадачены [24 апр] 'В Германии за последние дни сотни жаб встретили свой загадочный и зловещий конец, об этом сообщалось так: они взорвались. Согласно сообщениям активистов обществ по защите животных и ветеринаров, почти тысяча земноводных погибла после того, как их тела раздувались и взрывались, при этом их внутренности разлетались на метр вокруг. Тела жаб увеличивались в три с половиной раза от их нормального размера. Среди объяснений – неизвестный вирус, грибок, заразивший воду, или вороны, которые, в духе фильма Альфреда Хичкока "Птицы", напали на жаб, буквально пугая их до смерти.' [и из другого источника] МИДЛЕНД, июль/август 2000 г. – 21 мая в насчитывающей 76 разделов газете "НЬЮ-ЙОРК ТАЙМС", в разделах с 61-го по 64-й, было обрисовано детство кандидата в американские президенты от Республиканцев Джорджа У. Буша: 'С животными мы обращались ужасно' вспоминал он, смеясь. После хорошего дождя низина за домом Бушей превращалась в маленькое озеро, и появлялись тысячи лягушек. 'Каждый мог взять двустолку и пострелять в них... А еще мы вставляли в лягушек фейерверки и кидали их, и их разносило в клочья.' [Примечание: обвинить в этом Буша не удастся.]

Таяние Полярных Шапок (с. 58)

Уровень Моря (с. 59)

Уровень Моря (с. 70)

Потеря Атмосферы (с. 70)

Ядерная Зима (с. 61)

Мрак (с. 69)

Изморось

Примечание: записано 30 ноября 2002 года во время сеанса прямой связи с ZetaTalk на IRC.

В течение нескольких месяцев после сдвига наверняка будет моросить мелкий дождь, а затем это будет зависеть от местоположения. Высота атмосферы уменьшится, облака опустятся *низко*, поскольку во время сдвига атмосфера будет разорвана, и ей нужно восстанавливаться. Поэтому низко расположенные облака будут восприниматься как постоянный туман, а при любом незначительном изменении температуры туман будет оседать в виде дождя или измороси. Если территория расположена по ветру от большой массы воды, например, озера или океана, то *несомненно* возникнет туман, и дождь будет моросить до тех пор, пока атмосфера не восстановится. Если территория находится на возвышенности, в стороне от потоков воздуха, проходящего над водой, а затем над сушей, где возникнет изменение температуры, то измороси *не* будет, и возможно, воздух будет даже сухим. Эту дождевую воду *можно* использовать для питья, и "сбор", т.е. конденсация тумана – это рекомендуемый способ получения питьевой воды. Для сбора воды нужно разместить в тумане материал (например, металлический лист), вызывающий конденсацию воды, которая затем будет стекать с этого материала *вниз* – в ведро. Атмосфера должна восстановиться в течение 50-летнего периода, но облака все это время будут *подниматься*, так что близко к поверхности земли они будут находиться *не* более 5 лет, а в соответствии с этим можно вычислить, сколько будет продолжаться выпадение измороси.

Примечание: добавлено 15 февраля 2003 года во время сессии IRC на ZetaTalk в режиме реального времени.

Прогнозируемая изморось будет продолжаться во всём мире приблизительно 25 лет, – столько же, сколько будет также преобладать вулканический мрак и облака, нависающие близко к земле. Между вулканическим мраком и продолжающимся в Будущем дождём, который мы предсказали, существует связь. Вулканический пепел, занесённый в верхние слои атмосферы, менее вреден, чем тот, который держится близко к земле, но будет происходить и такое. Предсказанные *во время* сдвига полюсов дожди и наводнения – это результат ураганных ветров, которые дуют над океанами и затем несут влагу на сушу. И после таяния существующих полюсов и сокращения площади выступающих над водой континентальных массивов этот процесс в некоторой степени продолжится, поскольку океанские бризы будут дуть низко над землёй. Из-за меньшей изолированности от богатых влагой бризов пустынь станет меньше.

Добавьте к этому низкую атмосферу, и будет понятно, до какой высоты сможет подниматься вулканический пепел. Не секрет, что дождь часто провоцируется содержащейся в воздухе пылью, вода конденсируется на её частицах, и этот процесс будет происходить *во всём мире*. Именно дождь будет до некоторой степени очищать воздух от мелкой вулканической пыли, которая разнесётся повсюду, иначе, по-видимому, это продолжалось бы бесконечно. Поэтому есть связь между предсказанными нами 25 годами для вулканического мрака и для продолжающегося дождя. Это не значит, что оставшиеся в живых должны все 25 лет жить в своих плащах, так как это явление будет *сокращаться*.

Большинство растений, которые любят сильный солнечный свет, в борьбе, продолжающейся в неблагоприятных условиях, будут вытеснены, и просто уступят место *другим* растениям, которые процветают в полумраке. Поэтому, если у существующих растений не появится конкурентов, они будут бороться за своё существование дальше или попытаются это делать. Если же конкуренты у них *будут*, то оставшиеся в живых просто должны будут изменить свою диету! Намеревающимся выжить мы можем предложить проанализировать свой будущий климат, включая возможные ливни и вулканический мрак, и в соответствии с этим наметить себе план. Запаситесь семенами растений, которым *подойдёт* будущий климат, и домашним скотом, или рыбой! Примите участие в разведении новой фауны и домашних животных. Сюда могли бы включаться сорняки, поскольку они выносливы, и домашние культуры, не имеющие большую выносливость, но которые можно разводить для высокой продуктивности. *Сейчас* стараются искоренять сорняки, им запрещают расти, но в Будущем они станут *наиболее* вероятным продуктом. Таким образом, думайте о поставленной *цели*, и смотрите, насколько хорошо ей будут удовлетворять ваши местные источники пищи. Если хорошо, – то вам повезло, если нет, – то активно возьмитесь за создание плана для достижения этой цели. Возьмите ответственность за своё выживание, свою жизнь в Будущем на себя, и не придумывайте себе никаких оправданий!

Природные Ресурсы (с. 272)

Возрождение (с. 59)

Семена Возрождения (с. 60)

Здоровье Человека

После сдвига заболевания людей не будут выходить за рамки тех, которыми они болеют сегодня, когда они путешествуют за рубеж или переезжают в другой климат. Для примера того, как следует поступать, можно напомнить предостережение – не пить местную воду, или не есть местных фруктов без тщательного мытья. Иммунная система человека со временем приспосабливается, вырабатывая антитела против новых микробов, поэтому болезни – хотя и неприятное, но временное явление. В результате сдвига произойдёт *миграция* как людей, животных и растений, так и микробов, и эта ситуация начнёт проявляться уже в годы, предшествующие сдвигу. Поэтому, даже если оставаться на родной территории, там будут появляться новые незнанные микроорганизмы. Несмотря на увеличение количества альбиносов, подобных Белому Буйволу, возмущённое ядро, активность которого с приближением сдвига возрастает, оказывает на жизнь животных и людей небольшое влияние. Как-никак, в обычных условиях вещество ядра циркулирует всё время, поэтому ничего нового не произойдёт. Пережившие сдвиг будут заболеть больше из-за следующих факторов:

1. внесения в область обитания людей новых микроорганизмов
2. ослабления иммунной системы из-за уныния и депрессии
3. недостаточного питания

В любом случае необходимо иметь положительный настрой, поскольку это усиливает иммунную систему; ваша диета должна содержать необходимый баланс витаминов и минеральных веществ, даже если она не может быть высококалорийной; старайтесь предпринимать меры для улучшения жизни всех членов сообщества, а также действия, направленные на решение проблем и обеспечение других, повышая общий моральный дух; и позволяя телу приспособиться к новым микробам путём выработки антител, – это процесс, который телу требуется часто, чтобы в этот период времени болеть, но его жар и слабость – это нормальная часть такого процесса. Со временем они проходят, поэтому на них нужно смотреть только как на временные проявления.

Шок

Из-за неожиданных ситуаций, возникающих сегодня в обществе, люди впадают в шок. Человека, который после аварии выходит из автомобиля невредимым, тогда как другие члены семьи лежат окровавленные и мертвые, внезапно охватывает неожиданный ужас. Торнадо, опускающийся на непредупреждённый город, расшвыривает повсюду как мусор не только соседей и их семьи, но и уничтожает весь образ их жизни, воспоминания и средства для продолжения существования. Врач мрачно сообщает пострадавшему, что у него обнаружена неизлечимая болезнь, не исключено, что более тщательная проверка или лечение могут изменить диагноз, но всё же следует подготовить себя и семью к возможной несвоевременной кончине. Один из супругов объявляет о намерении расторгнуть брак, предприниматель решает свернуть бизнес и переехать в другое место – все эти события случаются с человеком без предупреждения, и из-за неожиданности и потрясения они могут вызвать шок. Для человеческого общества это не ново.

Сдвиг полюсов вызовет подобный шок у огромного числа людей, но с некоторым отличием. Он не обойдет *никого*: все будут в одинаковой ситуации. Деньги никого не спасут, и накопленное добро не даст никакого преимущества, поскольку Будущее станет великим уравнителем, и людей заставят делиться имуществом, если они не захотят делиться по доброй воле. Оправиться от шока можно двумя путями, в зависимости от характера и решимости испытывавшего его человека, и повлиять на его выбор никто не может, поскольку он (выбор) зависит от *лично-го* решения.

- Если после рассмотрения ситуации человек решает, что жизнь должна продолжаться и опустошение преодолимо, он как будто отбрасывает своё неверие и начинает говорить об изменениях. Такое ощущение может пройти, но это мелочи. Ему и раньше хотелось упростить свою жизнь, и теперь обстоятельства именно так и сложились. Теперь, по крайней мере, он сможет регулярно заниматься физической подготовкой, и не надо будет ограничивать диету – этому будут способствовать обстоятельства. В отношении ситуации появится чувство юмора, и настанет "время собирать камни" и планировать действия.
- Если человек, находясь в шоке, мысленно взвесит в возникшей ситуации все "за" и "против" и решит, что жизнь после сдвига будет слишком ужасна, его шок продолжится. Его состояние послужит сигналом для других, что этот человек уже принял решение. Созданный человеком комфорт утрачен и вряд ли возникнет снова. Высокое общественное положение пропало, внимание теперь привлекают другие – более талантливые и энергичные, и жить дальше как мелкая сошка просто невыносимо. По любой причине, человек *продолжает* жить в состоянии шока, решив *не* приспособля-

ваться, и если его заставлять измениться, то это не принесет удовлетворения.

Если человек имеет иждивенцев – детей, раненых или стариков, но при этом остается в состоянии шока и отказывается приспосабливаться к обстоятельствам или действовать, то иждивенцев необходимо отделить от него. Если он хочет оставаться в состоянии шока – пусть так и сидит в шоке до самой смерти, раз уж таково его решение. Вы же, те, кто *выбрал* жизнь, направьте вашу энергию на то, чтобы жить.

Разлагающиеся Тела

записано 2 сентября 2003 г. во время прямой радиопередачи Лу Джентайла

Большая смертность будет прежде всего в тех местах, проживать в которых сейчас приятно, – в прибрежных городах или в городах, расположенных в бассейнах рек. Эти города выросли там, где была развита торговля, и там будет огромная смертность. Так как уровень воды повысится, всё это станет пищей для рыб. В других областях, где города расположены на высоких холмах, всё это, очевидно, превратится в зловонную массу. И природа довольно быстро, в пределах месяцев, об этом позаботится с помощью бактерий и насекомых. Если вы действительно хотите узнать, что с этим делать, приобретите некоторое количество цыплят, которые поедают насекомых, и выпустите их туда, чтобы они могли наполнить свои желудки, и тогда вы сможете питаться яйцами. Только с подветренной стороны будет оставаться зловонный запах. Это не вполне социальное пристойное дело, потому что люди хотят хоронить своих мертвецов. Большинство умерших будет находиться под зданиями или поймано где-то под водой. Вы должны изменить своё отношение к этому вопросу, чтобы думать об оставшихся в живых. Подумайте о живущих, которые ощущают боль. Ваш долг перед умершим – это только ритуал, выполнение которого вы можете на некоторое время прекратить.

Голод

записано 25 ноября 2003 г.

Представив ужасную ситуацию в дни, предшествующие сдвигу, и в последующие, многие добросердечные люди будут задавать вопросы, что им теперь *делать*, когда на ужин остался единственный батон хлеба, а накормить надо тысячу ртов. Для многих она, конечно, не отличается от сегодняшней. Во многих неразвитых странах, существующих во всем мире, голод свирепствует, так что удивятся таким вещам только те, кто живет в условиях достатка. А те, кто уже голодает, *знает*, как улаживать эти вопросы. Но в зависимости от духовной ориентации реакция на голод бывает очень разной. В банде Служащих Себе еду вырывают у слабого и либо продают ее по любой цене, которую отчаянно нуждающийся рынок может вынести, либо добавляют ее к своим запасам, даже если она гниет там без употребления. Не избравшие свою духовную ориентацию будут в нерешительности – поделиться ли сейчас с другом, сунув ему то, что смог спрятать у себя в кармане в окружении разбойников, а потом жалеть об этом, или шумно причитать по поводу возникшей ситуации в надежде, что тебя спасут. Убежденно Служащие Другим больше работают по плану, решив для себя все эти вопросы намного раньше – в предыдущих жизнях.

Вообще же, в зависимости от культуры и ситуации, отдельные части человеческого общества выбирались, чтобы затем просто голодать до смерти. Во многих культурах это происходит и сегодня, когда самые старые и немощные отказываются от пищи, и в течение нескольких дней – во время их довольно безболезненного угасания до состояния комы и наступления смерти – происходит нежное прощание. Ожидается, что они будут так поступать, поскольку в таких культурах, как у американских индейцев, часто относящихся к убежденно ориентирован-

ным на Служение Другим, пожилым людям оказывается большое почтение, и это выглядит не столько наказанием за возраст, сколько честью. В других культурах так обращаются, совсем без злого умысла, с самыми молодыми. Детей, которые только что родились и едва ли имеют сознание, оставляют умирать на произвол стихии, или их оставляют без молока или других жидкостей, из-за чего они быстро впадают в кому. Никаких новых ртов, которые надо кормить. Чтобы это не казалось ужасным, должно быть известно, что альтернативой для этого ребенка при голодании в раннем возрасте может быть повреждение мозга, если он вообще останется жив – альтернатива, которую общество остро осознаёт, уже имея перед собой такие примеры. Если голод распространяется сверх этого уровня, в группе опять происходит подобный процесс отбора, – на это добровольно идут те, кто уже болен и, по-видимому, не выздоровеет, или взрослый член семейной группы решает, что их доля должна достаться растущим детям или оставшемуся члену супружеской пары. Умирание от голода или жажды безболезненно, и если оно происходит с любовью и учитывая интересы группы, то сильного страдания не возникает.

Если рассмотреть ситуацию в группе, где культура Служения Другим не так высока, а группа является смешанной, то как тогда поступит ее лидер, Служащий Другим? Выбор таков – из сочувствия другим начать голодать самому, оставив группу под руководством более жестоких типов, либо составить план. В этом случае нужно не просто выбрать добровольцев, готовых голодать до смертельного исхода, поскольку в конечном счете после этого останутся только бессердечные. Должно быть назначено собрание общины, на котором необходимо обсудить этот вопрос. Следует ожидать, что эгоисты будут громко настаивать, чтобы в первую очередь дали возможность наесться им. Вопрос должен быть представлен в свете того, что человеческие сообщества *всегда* делали перед лицом труднопреодолимого голода. Если пищу можно добывать охотой и ловом рыбы, то сберечь нужно лучшего охотника или рыбака. Если кормящая мать выкармливает нескольких малышей, то ее выживание имеет значение не только для нее самой. Если у кого-то есть умение или талант, необходимый или способствующий выживанию всей группы, то, несмотря на их желание отдать свою долю другим, нужно настаивать на том, чтобы они себя берегли. Даже группы эгоистов увидят, что нужно принять *какой-то* конкретный подход, и после споров возобладает согласие.

Все это предполагает, что должны рассматриваться *все* средства прокорма группы, куда включаются *все* источники пищи. Мы упоминали, что в диету должны быть включены сорняки и насекомые. Перед лицом голода следует также рассмотреть возможность поедания умерших. Душа уходит, а тело гнивает, и лучше с любовью отдать его тем, кто борется за жизнь, чем оставить гнить. В конце концов, этот любящий член группы хотел бы того же самого, когда он добровольно согласился помочь в голоде другим. Его или ее последние слова могли бы быть такими: не дайте мне пропасть зря! Или лучше, если охотник не попадет в цель, а у кормилицы, дающей единственный белок малышу с растущим мозгом, начнет исчезать молоко, и в результате ее голодания ребенок вырастет с поврежденным мозгом? Решать вам.

Социальные Службы (с. 274)

Просить о Смерти

Вопреки установкам, которым учит религиозная элита, люди, испытывающие сильную и непрекращающуюся боль, знающие, что они неизлечимы, не противятся смерти. Фактически, в этот момент человек неизменно просит позволения умереть. Он чувствует, что его семья и медицинский персонал, склонившийся над постелью, хотят, чтобы он остался, не покидал их. Возможно, они сопротивляются его уходу, так как будут ску-

чать по тому, кто хочет умереть, не представляя себе жизнь без этого любимого человека, надеясь на чудесное исцеление, а может быть, они просто не хотят признать поражение. Но такие вопросы, как решение окончить жизнь или выбор момента, когда это произойдет, зависят от самого индивидуума, а не от его семьи или медицинского персонала, и конечно, не от религиозной элиты, которая считает, что может контролировать секс, рождение и смерть, а также независимое мышление как неотъемлемые части их властных полномочий. Чья это жизнь, в конце концов? Мы, Служащие Другим Зеты, не считаем, что можно диктовать друг другу; мы предпочитаем предоставлять друг другу знание. Несмотря на очевидный результат, мы боремся до конца, стремясь помочь личности, которая хочет выжить. И аналогично, если личность решила закончить своё существование, мы не препятствуем её усилиям.

Смерть не воспринималась как таинство в прошлые времена или в неразвитых странах, где не было чуда современной медицины, посредством которой можно достаточно долго поддерживать жизнь тела, испытывающего ужасную боль, минуя момент, назначенный ему природой. Обычно сильная боль возникает только после ранения, и если она слишком сильна, то человек теряет сознание. Женщины страдают от сильной боли при родах. Это максимальная степень боли, которую можно выдержать, не потеряв сознание, и власти не считают её тяжёлой проблемой. Серьезная боль при ранении может привести к обмороку, шоку и, при отсутствии лечения – к смерти. Это – ответ природы на возникшую ситуацию. Незначительное ранение приводит к боли, если повреждённую часть приводить в движение. Именно так природа заставляет раненого находиться в покое, пока рана не заживёт. Внутренние повреждения или ранения или же инфекции, также приводят в природе к потере сознания от внутреннего кровотечения или распространившегося заражения, при этом оба случая заканчиваются смертью. У тех, кто вынужден жить изувеченным или у тех, кто не может смириться со своим положением, возникает депрессия, приводящая к естественной смерти, поскольку угнетенный человек просто прекращает есть и пить, – возможный безболезненный и тихий конец происходящего.

Голод

Во многих частях мира питание ограничено тем, что община может для себя вырастить, поймать или убить в лесах или на полях. Летом в пищу могут идти ягоды, но зимой их нет, в летний сезон имеются свежие овощи, но зимой – только засушенные корни, в основном, высушенные для хранения. Мясо может появляться только иногда, после успешной охоты, и тогда это – праздник. Если община тяготеет к рыбной ловле в реке, в озере или на морском побережье, до некоторой степени можно ожидать стабильную рыбную диету. Современный человек вырос, привыкнув к супермаркету, где в изобилии доступны свежие продукты со всего мира. Если нет свежих продуктов, то будет большое разнообразие замороженных или сушеных продуктов, так что его диета не зависит от времени года и охватывает весь мир. Не удовлетворяясь простым избавлением от сезонной зависимости, современный человек стал экспериментировать с рецептами разных культур – мексиканской, китайской, итальянской, индийской. Какую же ЕДУ придется есть этому современному человеку после сдвига, когда супермаркеты будут разграблены, а новых поставок не будет? Мы адресуем эти соображения разным типам населения, поскольку последствия будут различны:

- Жители городов, которые никогда не занимались садоводством и содержанием скота или рыболовством в условиях дикой природы, которые требуют определённого умения, испытают наиболее сильное потрясение. Во-первых, они будут изолированы в городах возникшими вокруг разрушениями, из-за которых переместиться в сторону сельской местности будет не легко. Во-вторых, продовольствие в городах иссякнет, поэтому оставшиеся в живых голодающие будут с жадностью искать его повсюду, и даже друг у друга. Большин-

ство будет голодать, ослабевать и заболеть, пока их не достигнет смерть. Те, кто предастся каннибализму, скоро также умрут – просто потому, что источник питания тоже закончится. Таким образом, рассчитывать на выращивание продовольствия в городах не приходится, поскольку такая деятельность успеха не принесёт.

- Жители пригородов, у которых есть участки земли, возможно, и в сельской местности, сначала исчерпают свои личные запасы и запасы продовольственных рынков, а затем начнут скитаться по сельской местности. Домашних любимцев убьют и жарят, а тот собственный жир, от которого раньше так желали избавиться, будет поддерживать тело "на ходу" еще несколько месяцев. В конечном счете, семьи в пригородах будут вынуждены учиться добывать пищу, копаясь в лесу в стволах и ветвях, чтобы найти личинок и червей, и пытаясь ловить в реках или ручьях рыбу. В своём отчаянии дети будут ловить мелких млекопитающих, например, крыс, питающихся повсюду чем попало и служащих также источником пищи для детей, которые будут их ловить и, может быть, даже есть в сыром виде, если внимание родителей будет притуплено безумием. Земляные черви могут питаться сточными водами и разлагающейся органической материей, но их будет не очень много, поэтому община не сможет питаться исключительно за счет сточных вод. Таким образом, чтобы выжить, жители пригородов, которые будут способны, займутся выращиванием продуктов или их сбором.
- Жители сельской местности, занимающиеся фермерством или знакомые с садоводством и охотой, с самого начала пойдут другим путем. Фермеры-скотоводы вскоре обнаружат, что их скот, подверженный распространившемуся голоду, отощал. Они будут съедать животных из стада, чтобы его сократить. Поэтому в Будущем фермеры каждой конкретной местности со временем решат, что определенные животные полезнее других. Куры поедают насекомых и другой корм, который находят сами, и если им построить собственный безопасный курятник, то они будут приходить домой откладывать яйца. Утки также едят любые растения, растущие в водоёмах и вокруг них, количество которых при постоянно морозящем дожде будет огромным, и для устройства на ночь им не требуется сухое место. Некоторое количество коз, которые едят всё что угодно, и свиней, которые находят что-то съедобное, роясь в земле, тоже можно сохранить, если местность может обеспечить их питанием. Между выносливыми к этим условиям сорняками будет пробиваться некоторая растительность и такие растения, которые обычно растут в темноте или при тусклом свете. Если группа не изучила местность и не ожидала оказаться в такой среде, а оказалась без семян или рассады для посадки садов при тусклом свете, то ей придётся жевать сорняки ввиду того, что альтернативой им будет что-то из того, что они смогут выкопать или поймать, чтобы изжарить на вечернем костре. Фермеры, которые находятся на нижних ступенях социальной лестницы во всех, как считается, цивилизованных культурах, более находчивы и приспосабливаются лучше. Если какой-то сорняк, годный в пищу, растёт хорошо, фермер его сохранит, взрастит, оберегая от диких животных, и потом продаст. Таким образом, в зависимости от возможностей фермеров приспособиться к данному региону, выращивание пищевых продуктов в сельской местности вполне возможно.
- Оставшимся в живых жителям побережий будут доступны плоды жизнедеятельности океана. Рыба в океанах будет процветать, поэтому выжившие общины, оказавшиеся на береговой линии, должны будут перейти на этот основной источник питания. Общины, которым рыба надоест, для разнообразия могут также поэкспериментировать с рецептами из морских водорослей и ходить во внутренние районы, обмениваясь продуктами с другими общинами, которые оценят высушенную или законсервированную рыбу. Рыба во внутренних природных водоёмах и реках также выживет, но в количествах, не превышающих те, жизнь которых сможет обеспечить среда. Чем эта рыба питается? Водорослями,

утиным помётом, насекомыми, которые живут в речном иле. Всё это каким-то образом зависит от солнечного света, на основе которого развивается водная растительность. Поэтому в сумрачных областях количество местной рыбы может фактически сократиться, и если удастся её поймать, можно будет считать это удачей. Фермеры, обратившиеся к выращиванию аквакультур, например, растений, которые можно будет выращивать на сточных водах, и затем ими кормить рыбу или домашний скот, смогут дополнить имеющиеся виды пищевых продуктов таким возобновляемым источником. И снова основной проблемой является свет, который должен преобразовывать сточные воды в пищевой продукт, ведь растения нуждаются хотя бы в *некотором* количестве света.

Наилучшее Питание

Роль питания и альтернативной медицины (например, трав) в жизни человека осознано человечеством настолько хорошо, что мы не можем открыть вам ничего нового. Вообще, наилучшее питание обеспечивает сбалансированный рацион и сырые продукты, если они не заражены чем-либо. Ешьте часто и понемногу, давая возможность пище лучше усвоиться. Голодный организм усваивает еду эффективнее, чем перекормленный организм, стремящийся освободиться от большого количества пищи, поскольку от нее легче избавиться, чем переработать. Люди, которым учителя в школе, врачи и менеджеры пищевой промышленности диктовали, что именно надо есть, часто *выключают* свои естественные датчики, сообщающие о том, что есть и как обходиться со своим организмом. Маленькие дети, которым позволено выбирать из множества видов здоровой пищи и решать, что есть, в течение нескольких дней неизменно выбирают сбалансированный рацион. Даже не имея медицинского образования или каких-то указаний так делать, они *выбирают* ту пищу, которая способствует их специфическому обмену веществ или их биологии. Если наступает холодная погода, выбирается пища, которая создаёт жировую прослойку. В жаркую погоду привлекательней становится более лёгкая диета из салатов и фруктов. Нужно *прислушиваться* к этим естественным сигналам, которые выходят за рамки определенного рациона и направлены на поддержание общего здоровья. Станьте снова ребенком и слушайте свой организм, который *прекрасно* знает сам себя!

Сдвиг Времен Года (с. 70)

Прогнозируемые Времена Года

Примечание: добавлено 18 января 2003 года во время сессии IRC на ZetaTalk в режиме реального времени.

Мы утверждали, что из-за сдвига у большинства стран будет новая география и новый климат. Сдвиг будет происходить не дольше часа, и вращение начнётся не позднее, чем через сутки после сдвига: сдвиг, вызванный гигантской планетой происходит быстро. Самое большое влияние на климат любого данного региона оказывает *солнце*, количество солнечного света, получаемого либо сквозь облака, либо с безоблачного неба. Поэтому, если бы те части земного шара, которые сейчас переживают зиму, получили *летнее* солнце, их климат изменился бы быстро, задержка возникла бы только из-за замёрзшей земли. Вторым по значимости является фактор движения воздушных масс и водных течений, которые проходят через данную область или около нее. Например, если массы льда – такие, как на полюсе – растут под экваториальным солнцем, то эта холодная вода или воздух будут перемещаться *вдоль* поверхности земли, значительно её охлаждая. Мальчик, сидящий на глыбе льда в теплый летний день, будет дрожать, а не потеть.

Поэтому в Южной Африке из-за приносимого преобладающими западными ветрами холодного воздуха и бегущего от тающей Антарктики холодного океанического течения температура будет скорее весенняя, чем летняя, хотя после сдвига эта местность окажется, фактически, под новым Экватором. И аналогично, на Аляске, которая в Будущем должна иметь, по сути, тропический климат, из-за плавления льда Северного Полюса, приносимого преобладающими западными ветрами воздуха и из-за направлений океанических течений, климат будет устанавливаться целый год. Третьим по значимости фактором влияния на погоду является состояние земли, поскольку замерзшая земля нагревается несколько недель, в то время как теплая земля замерзает в течение нескольких дней. Вспомните о весне, когда теплое устойчивое солнце в течение, как кажется, нескольких дней на глазах растапливает землю. Или об осени, когда резкое похолодание может покрыть льдом водоемы и охладить землю тоже за несколько дней. Поэтому вряд ли такое влияние с оставшимися в земле, но не в воздухе, очагами тепла или холода, будет *длиться* больше, чем неделю или две. Таким образом, следует *рассчитывать* на тот климат, который наступит вследствие сдвига, а *не* на прежний.

Возрождение Садов (с. 71)

Приготовления к Неурожаю (с. 29)

Мелкий и Крупный Скот

Примечание: добавлено 18 января 2003 года во время сессии IRC на ZetaTalk в режиме реального времени.

Уже было отмечено, что многие животные, как домашние, так и дикие, иногда ведут себя необузданно. Отдельные виды кроликов (существующие в прериях и имеющие длинные, как у осла уши, – jack rabbits) ведут себя агрессивно, а пауки прядут сети, покрывающие целые акры. Такое поведение является частью фольклора, который подтверждает ту истину, что домашние животные часто предвещают землетрясение, действуя возбужденно, прячась под кровать или беспокоясь. Они ощущают то, что находится в воздухе, усиленные электрические колебания, которые интерферируют с радиоволнами и влияют на качество радиопередач, – это ещё один вид предзнаменования землетрясений. Как животные будут себя вести в течение дней, предшествующих сдвигу и в день самого сдвига? *Все* животные, включая людей, стремятся убежать от того места, которое, как они считают, оказывает кризисное влияние. Если *здесь* дела плохи, то – *вперёд*, поэтому все придут в постоянное движение. Громкий шум обращает стадо в бегство, паническое бегство, и рассеивает стаи мелких животных и птиц. Их инстинкт говорит им, что что-то взорвалось или упало и двигается в их направлении, поэтому нужно *бежать*. Аналогично, предзнаменование грозы – это не только раскаты грома, но и появление в воздухе электрических зарядов. Чтобы избежать возможного удара молнии, животные знают – нужно *бежать*, покинуть эту область, и поэтому перед самым землетрясением у домашних животных, например, у собак и кошек, появляется беспокойство. Наверняка, такая ситуация возникнет, по крайней мере, за *неделю* до сдвига, и по этой причине с домашними животными будет трудно управляться.

Что же делать владельцу домашнего животного или фермеру? Домашних любимцев, которых трудно будет прокормить и которые, скорее всего, сами станут пищей, следует усыпить. Это самое безобидное, что можно для них сделать, но вряд ли этот наш совет будет учтён, поэтому животные будут бегать повсюду, получают ранения, станут голодать, в них будут стрелять и, в конечном счете, их съедят. Однако, чтобы сберечь силы детей, раненых, истеричных *людей*, имеющих среди вас, мы советуем исключить домашних животных "из уравнения". Что касает-

ся домашнего скота, который будет способен сам немного пастись, выживет и увеличит стадо, то его нужно разместить в поле, где животные не могут нанести себе раны, в панике бегая по округе. В закрытых помещениях, например, в сарае, в огороженных загонах, они поранятся о стены, пытаясь убежать. Выпустите их в поле, они будут бегать везде, где хотят, пока не иссякнут силы, и когда грянет сдвиг, более вероятно, что успокоившись из-за этого, они улягутся, а не будут находиться на ногах. Позвольте действовать самой природе, поскольку в прошлом эти животные *оставались* в живых. Основной смысл – обеспечить такое окружение, где они не смогут пораниться. О колючей проволоке, например, животные в панике могут забыть, а значит поранятся. Лучше использовать деревянное ограждение или естественные преграды.

Океаническая жизнь (с. 60)

Внутренние Озёра (с. 61)

Производство Электричества

Современный человек очень зависит от электричества, хотя достиг успехов в этой области только в последние сто лет или около этого. В отсталых странах общины упорно трудятся весь день, спят в тёмное время, встают на рассвете, и если не считать используемого иногда светильника или походного костра, мало нуждаются в освещении. До возникновения промышленности образ жизни был аналогичным, даже интерьеры замков и дворцов освещались только светильниками, и то тускло. Современный человек полагается на устройства, сокращающие трудоёмкость, предоставляющие развлечения, обеспечивающие связь с миром, которые включаются одним нажатием кнопки. Но хотя он думает, что так будет продолжаться, после сдвига ему придётся очень сильно изменить свои представления, поскольку его жизнь в общине будет *менее* устроенной, чем даже сто лет назад по следующим причинам:

1. Если в прошлом солнечный свет можно было ожидать даже в сумрачные дни, после сдвига для большинства частей мира освещённость станет такой, что будет казаться, что день перескочил через полдень, сразу с рассвета к сумеркам.
2. Нефти и горючих веществ для освещения будет не хватать или они пропитаются водой из-за непрерывных дождей, орошающих большую часть мира, поэтому огонь, полученный от тщательно высушенных материалов, будет цениться, как сокровище.
3. После нескольких месяцев непрерывного использования доведёнными до отчаяния людьми, шокированными тем, что на них нагрнуло, и оправившимися только спустя некоторое время, батареи и аккумуляторы неизбежно истощатся.
4. Закончится моторное топливо или топливо, получаемое из растительности, такое как газ из древесины и кукурузных стеблей, так как исчезнет возможность выкачивать нефть или выращивать растения из-за мрака.
5. Все планы по добычанию топлива для использования в Будущем после сдвига, обречены на провал из-за отсутствия запчастей для ремонта механизмов, отсутствия навыков у людей, оказавшихся в изоляции, и неудачи в выращивании зерновых.
6. Некоторые умения дадут возможность собрать генераторы, преобразующие энергию ветра и воды, но в действие вступит верная для всех случаев теория слабого звена, и планы разрушит такое слабое звено, как невозможность сохранения батарей.

7. Надежда на то, что спасение придёт от добрых космических братьев, или от высоко технологических сообществ гибридов, остаётся у тех, кто не совсем определился в ориентации и поэтому Служит Другим *не* всецело, и поэтому такая надежда не оправдывается; ведь истинно Служащие Другим думают не о своём спасении, а о спасении тех, кто в этом нуждается.

Что может в свете всего этого ожидать человечество? Нэнси сейчас занялась тренировкой, уже в течение нескольких месяцев всюду гуляя в свободные часы в темноте, при этом она должна ходить наощупь и для ориентации использовать осязание, а не зрение. Свет используется *только* в случае крайней необходимости. Попрактикуйтесь в этом, и вы увидите, как *мало* вам нужно света в течение дня! Чтобы рассказывать истории, петь хором, есть и мыться, наслаждаться вечером звуками и запахами, *достаточно* такого света, при котором различаются смутные формы. Если электрический свет будет как-то использоваться или если его отсутствие погружает группу в угнетённое состояние, то есть возможность его создавать. Примером может служить один из способов подъёма настроения после величайшего упадка, а рамы старых велосипедов, – это не только устройство для производства света во время сеанса, это один из видов деятельности для всей группы, за исключением тех, кто жалуется! Таким образом, сеанс занятий, при котором заряжаются 12 В аккумуляторные батареи (например, от автомобилей), станет групповой терапией. И возможно, детям понравится начать такую игру, тренируясь в темноте и перешептываясь о планах удивить взрослых, когда их укладывают в постель спать. Велосипедные генераторы могут создать для их сцены целые потоки света! Поэтому отсутствие электричества – это не столько потеря, сколько возможность стать находчивым, испытание – как и *вся* жизнь.

Хранение Топлива

Примечание: добавлено 30 ноября 2002 года во время сеанса прямой связи с ZetaTalk на IRC.

Мы заявляли, что ископаемые виды топлива вскоре закончатся, поэтому оставшимся в живых нельзя будет на него полагаться на длительный срок. Мы также заявляли, что во время сдвига нефтеперерабатывающие заводы и резервуары для хранения нефти, природного газа и бензина будут разрушены и охвачены огнём, сжигая всё, что находится рядом. Бензоколонки, топливные насосы и даже плотно изолированные резервуары могут тоже прорваться и дать течь, продолжая представлять такую же опасность для каждого, кто находится поблизости. Огонь будет бежать по магистралям природного газа, проложенным *вдоль* улиц, поджигая дома, тогда как иначе они не оказались бы в такой опасности. Природный газ, идущий под городами по подземным магистралям, будет взрываться, вызывая в городах пожары и приводя к мучительной смерти множества охваченных огнём граждан. Мы советуем сделать всё так, как советовала Нэнси: необходимо *перекрывать* магистрали природного газа в доме и на улице и избегать газовых баллонов или чего-то другого, что может взорваться. Какая может быть выгода от нескольких газовых баллонов? Несколько часов тепла или света? И что вы получите взамен, чтобы ради этого рисковать? Свою жизнь? Болезненную смерть других? Впоследствии вы в любом случае, причем очень *скоро*, окажетесь перед необходимостью приспособиться к жизни *без* этих видов взрывоопасного горючего, поэтому учитесь обходиться без них!

Новые Источники

Человечество сегодня мечтает о бесплатном источнике энергии и постоянно об этом говорит. Следует учесть, то *после* сдвига инструментарий, необходимый для открытия *любой* новой формы энергии, будет безнадежно ограничен. Вожеленная для человечества новая форма энергии появится ещё при *этой* жизни, если человек твердо будет придерживаться Служения Дру-

гим и находиться в группе, направляемой Служащими Другим. Тогда он обнаружит, что у него есть соседи с высоко развитой технологией, или получит интересные подарки, и жизнь станет *полна* альтернативных источников энергии. Если он не станет твердо Служащим Другим или не будет находиться в их окружении, то проведёт остаток своей жизни во мгле, – счастливо, если научится приспосабливаться без возмущения, или угрюмо. Здесь нет ничего нового для людей, счастливо живущих во всех частях земного шара, включая удручающие условия Арктики, где они научились адаптироваться. А потерявшие комфорт или забаву живут в угрюмости, это хорошо знакомо и человечеству и всей жизни на этой Земле.

Вечный Источник Питания (с. 278)

Цивилизация

Примечание: добавлено 7 декабря 2002 во время сеанса прямой связи с ZetaTalk на IRC.

Во время каждого сдвига полюсов цивилизация разрушалась, и прогресс останавливался. Большие города в Китае, которые иногда обнаруживают под землёй на полях фермеров, являются загадкой. Какая причина заставила их исчезнуть? Болезнь? Война? Также загадкой являются руины цивилизаций Майя и Инков, подобные египетским, оставленным после периода Массового исхода евреев. Поскольку Египет был восстановлен, о нём говорят меньше, но в течение многих *столетий* в этих областях не было никакой другой цивилизации, за исключением той, которая была образована из спасшихся, передающаяся от семьи к семье. В какой степени цивилизация сохраняется зависит прежде всего от местоположения, поскольку, если климатические изменения разрушительны, то проявление внимания к атрибутам цивилизации вытесняется необходимостью простого выживания, и поэтому эти атрибуты пропадают. Если люди озабочены добычей пропитания, то письменным языком или математикой интересуются меньше, и они исчезают. В примитивных культурах информация передаётся через рассказы, мифы, часто очень правдиво, и вечером у костра их могут рассказывать засыпающим детям усталые родители или старики, которые редко могут использовать своё время иначе. Но письменный язык и технические навыки требуют *свободного* времени, а в такие времена оно исчезает.

- Во время последнего сдвига изменение климата в Египте было небольшим, оставшиеся в живых не были разбросаны далеко, и поэтому их цивилизация удержалась. Во время предстоящего сдвига такие цивилизации, как Индийская, исчезнут, кроме тех случаев, когда они будут перенесены своими гражданами в другие страны. Там они окажутся в меньшинстве, и вероятно, проявят внимание к более неотложным делам.
- В Европе, которая в итоге превратится в острова, а климат улучшится, став более умеренным, многие языки и уровень образования, вероятно, останутся, передаваясь детям, и возможно, что из-за изоляции на островах в результате появится даже *большее* количество языков, чем сейчас!

Как мы заявляли, проблема возвращения человечества к сегодняшней технологии зависит *не* просто от способностей человека, которые человечество сохраняло и вновь создавало и в прошлом. На сей раз обстоятельства отличаются и зависят не просто от наличия свободного времени или способности возобновить производство деталей и запчастей и содержать школы, чтобы обучать оставшихся в живых. Кроме разве что *знаний*, технологическое общество не сможет восстановить себя, поскольку необходимы будут запасные части и навыки ремонта, а это все будет гораздо *менее* важно чем голод. Для сложных технологий требуется сложное производство, а наличие специ-

альных навыков приводит к росту прибыли акционеров и собственников от вложенного капитала, но это плохой способ для поддержания процесса в Будущем. Смерть специалиста может нанести урон всему процессу. То, что предназначено человечеству судьбой при его амбициях возродить достигнутый современный уровень, снова забраться на вершину горы, возродить свои технологические орудия и игрушки, – это *не* тот же самый процесс, путём которого человечество обычно восстанавливается после сдвига полюсов, так как на *этом* раз будут осуществлены изменения. Произойдет интеграция с инопланетными культурами, культурами, обладающими высокими технологиями. Это будут технологии *не* человечества, а инопланетян. Те личности, которым такое взаимодействие не по душе, будут удалены с Земли, чтобы они создали своё королевство в мирах Служащих Себе, или продолжили обдумывание своей ориентации на новой планете в качестве водных существ. Те, кого оставят, относятся к тому типу людей, которые *не* хотят наносить вред другим в группе, поэтому они будут приветствовать помощь инопланетян, поскольку эти Служащие Другим души будут и дальше перевоплощаться здесь, на Земле. Таким образом, поскольку технология человечества будет *замещаться* инопланетной технологией, она будет резервироваться как более примитивная, и затем отброшена совсем.

Короткие Волны

Примечание: добавлено 7 декабря 2002 во время сеанса прямой связи с ZetaTalk на IRC.

Оставшихся в живых будут использовать связь в режиме коротких волн, но это *не* будет результатом применения высоких технологий. У многих есть радиопередатчики, работающие в диапазонах частот, отведённых для персональной связи и для связи между радиолюбителями, они очень популярны и широко используются во всём мире. Питание радиостанции может осуществляться вращением ручки генератора, – устройства, которые можно сегодня купить, и военные их используют в полевых условиях. Им *не* требуется внешний источник питания. Использовать коротковолновые передатчики для связи между персональными компьютерами сложнее, но домашние компьютеры есть у многих, и знатоки компьютеров могут приспособиться к необходимым требованиям, если заранее получат доступ к инструциям, и многим это удастся! Сообществу не нужно, чтобы компьютеры работали у *всех*, достаточно одного. Для поддержания его работы не нужно *много* электричества, потребуется только в течение часа быстро вращать педали велосипеда с генератором. Не нужно ретрансляционных вышек с усилителями на *каждом* холме, поскольку общины добросердечных людей обнаружат, что вопреки их опасениям, сигналы будут усиливаться кем-то, протянувшим из-за кулис руку помощи.

Магнитный Импульс

Примечание: записано 28 декабря 2002 года во время сессии IRC на ZetaTalk в режиме прямой связи.

Применяемое человечеством электрооборудование чувствительно к внешним беспорядочно распространяющимся волнам, и на многие используемые в его технологиях магниты воздействует сильный импульс. Если сдвиг полюсов произойдёт в результате влияния, которое по своему характеру является магнитным, может ли оно сильно разрушить тщательно разработанную технологию человечества? Нужно помнить, что сдвиг полюсов *не* изменит силу поля Земли, ничего *не* изменится у Солнца, которое не обращает внимания на проход. Число солнечных вспышек в эти дни преувеличивается, поскольку влияние, которое Земля в настоящее время испытывает от приближающейся Планеты X, решено было *оправдать* активностью Солнца. Ещё в 1995 году, когда начал работу сайт ZetaTalk, мы заявили, что эта роль уготована Солнцу как раз для такого случая, и правильность утверждения НАСА, как и всех утверждений, что солнечный цикл, который должен был *закончиться* в

2000 году, может стать 14-летним и закончится в 2003 году, весьма сомнительна. Как они об этом узнали? Сведения НАСА никто никогда не оспаривает, поэтому этот факт никогда не был проверен, но позвольте заявить, что они это выдумали.

Возвратитесь к истории протекания всех солнечных циклов и посмотрите, какие ужасные эффекты они оказали. Разве человечество потеряло свои компасы? Едва ли. Из-за циркуляции ядра возникнет Электромагнитный Импульс (ЭМИ), но его влияние будет местным и *неоднородным*, а не равномерным и всеобщим. При обсуждении этих вопросов на сайте Тревожные Времена была высказана идея, что от ЭМИ могут защитить экраны из медного или другого провода. Мы хотим дать общий совет только по поводу технологии защиты против разрушения, броска или падения. ЭМИ настолько маловероятен, что если он появится, то вероятно, *не* должен будет повлиять на технику и линии, находящиеся на холме, под землёй вдоль дорог и т.д. После сдвига люди будут подбирать работающие части того, что у них было раньше, и обмениваться ими с соседями. Это только другая сторона проблемы бартерного обмена, которую можно рассмотреть отдельно.

Безопасная Вода (с. 73)

Загрязнители (с. 74)

Промышленные Зоны

Примечание: добавлено 14 декабря 2002 во время сеанса прямой связи с ZetaTalk на IRC.

Во время сдвига или после него промышленные районы станут неблагоприятными. Резервуары с химикатами, часто опасными или взрывоопасными (при смешивании), разорвутся, и их содержимое начнёт смешиваться, сея в окружающей зоне смерть. Накапливаясь в этой зоне, даже при ожидаемой непрерывной измороси и ураганном ветре, разносящим такую химическую смесь, они будут находиться поблизости в течение многих лет в виде зловонной смертоносной лужи. В зависимости от того, какие правила будут наложены Советом Миров, в Будущем такие области *могут* быть очищены. Это будет зависеть от ориентации оставшихся жить в зоне, поскольку если они будут находиться под твёрдым руководством Служащих Другим, такая очистка будет разрешена. Если руководство *не* будет четко ориентировано на Служение Другим, или оно будет находиться в руках Служащих Себе, то это будет считаться продолжением урока (3-й Плотности) для душ, воплощенных в спасшихся людей, и подобное положение сохранится.

Конечно, этот случай не отличается от ситуаций, возникающих сегодня, когда такое загрязнение вызвано землетрясением или промышленной аварией. Известно, что промышленные аварии происходят сегодня в развивающихся странах, где правила безопасности ослаблены, и рабочие попадают в бесчеловечные условия, которым позволили возникнуть. Из-за смягчения правил, предотвращающих загрязнение, разрешённого действующим Президентом Удачи, победившим на выборах благодаря ловкому ходу, который поставил *наихудший* рекорд среди всех государств Атлантического Союза по загрязнению окружающей среды, на границе между Техасом и Мексикой существует высокий процент врождённых дефектов. Поэтому Совет *не навязывает* загрязнение, а скорее просто не вмешивается в текущее положение дел. Мы, безусловно, советовали бы тем, кто останется в живых, не находиться вблизи промышленных зон, где присутствуют такие резервуары. Какие химикаты там хранятся – не секрет, и поэтому известно, что может произойти при образовании смеси! *Очевидно*, что нужно выбрать какое-то другое место, тем более, что рабочие места в этих отраслях

промышленности по мере приближения сдвига будут устойчиво сокращаться. *Переезжайте!*

Разрушенные Миры (с. 273)

Очищение (с. 273)

Переход Земли

Так же, как в одном и том же месте могут сосуществовать в различных плотностях живые существа, как, например, мы и вы, но не осознавать присутствия друг друга, так это может происходить и с планетами. Планеты 4-й Плотности распространены не настолько, как планеты основной плотности, по вполне очевидным причинам. Планеты переходят в 4-ю Плотность только для того, чтобы поддерживать жизнь, существующую в 4-й Плотности, а большинство планет вообще не имеет никакой жизни. Как тогда выглядит Вселенная в 4-й Плотности? Разреженной. Представьте себе вашу Солнечную систему, Солнце, всегда видимое и орбитальными планетами среди множества звезд на небе. В 4-й Плотности Солнце будет существовать, но его вид будет отличаться – оно будет не такое яркое, и более бледное. Нужно ли астрономам приспособиться к новому виду ночного неба? Несомненно, так как звезд будет меньше, и многие из старых руководств придут в негодность. Однако, поскольку эти изменения произойдут вскоре после катаклизмов со всеми их трудностями и темными облачными покровом, любые действующие телескопы будут бесполезны. Даже сегодня астрономам требуется ясная ночь. Когда научное сообщество образуется заново, учёные будут составлять новые карты звёздного неба, время от времени почёсывая в затылке, и задавая вопросом, почему же небеса изменились тоже.

- После перехода люди будут способны смотреть прямо на новое Солнце 4-й Плотности без утомления или вреда для здоровья. Загар останется делом прошлого. Если Солнце станет менее интенсивным, зимы будут более суровыми, сократив на Земле количество пригодных для проживания зон. Экватор будет, по существу, скорее умеренный, чем душный, и полюса займут почти половину имеющихся на поверхности областей. Чтобы это не выглядело столь мрачным, следует понять, что в форме льда на полюсах связано много воды, и уровень мирового океана, таким образом, понизится на несколько сотен футов. В целом, обмен хорош. Так как это произойдет приблизительно через 100 или более лет после сдвига полюсов, это не должно повлиять на кого-то из теперешних людей, обеспокоенных проблемой выживания при сдвиге полюсов. Все люди, спасшиеся во время сдвига полюсов умрут, и благополучно воплотятся где-нибудь в другом месте прежде, чем произойдет это изменение климата.
- После перехода люди обнаружат, что их Луна переместилась в 4-ю Плотность вместе с ними, поскольку её влияние на морские приливы является до некоторой степени причиной жизни на Земле, которая появилась, полагаясь на них и адаптируясь к ним. Без Луны многие формы жизни, обитающие в зонах прилива, погибли бы и очистительное действие омывающих приливов прекратилось бы.
- После перехода люди обнаружат, что все растения и животные, имеющиеся сейчас в 3-й Плотности Земли, в их прекрасном мире, также переместились. Люди будущего – гибриды, которых мы разрабатываем, будут жить не в безжизненном мире 4-й Плотности – скудном, суровом, без растительности, песен птиц, или без рыбы. Хотя мы оставим некоторых возбудителей болезней позади, человеческое тело будет всё ещё подвержено стрессу и дегенеративным забо-

леваньям, а также старению, так как всё это присуще генетическому строению человеческого тела. Львы, тигры и волки также будут сопровождать человека, поскольку без хищников ваши дикие стада скоро создали бы проблему популяции. Приходилось выбирать – либо голод многих, либо случайная быстрая смерть. Природа продолжит свою работу, как и прежде.

- После перехода люди обнаружат, что переместились все, продвинулись ли они к духовному плану 4-й Плотности или нет. Некоторые сущности будут призывать обратно жизнь до катаклизмов и затем, позже, через какое-то время, даже когда люди будут казаться мысленно более объединенными и связанными друг с другом. Тогда после смерти они будут перемещены в другой мир 3-й Плотности вместе с другими людьми, которые разделяли эти воспоминания. Обратно в 3-ю Плотность, чтобы продолжить свой урок ориентации.

Будут Оставлены Позади

Если Солнце переместится в 4-ю Плотность, оставит ли оно тогда 3-ю Плотность? Да. Те части Солнца, которые являются неактивными, израсходованными, если можно так выразиться, останутся в качестве гравитационного центра планет 3-й Плотности, вращающихся на орбитах вокруг Солнца, включая 12-ю Планету, которую не планируется перемещать вместе с Землей в 4-ю Плотность. Испытывая меньшее гравитационное притяжение, планеты 3-й Плотности в вашей Солнечной системе начнут двигаться наружу, занимая большие орбиты. Жизнь, оставшаяся на поверхности Земли в 3-й Плотности, будет заморожена до смерти, так как поверхность Земли охладится под уменьшившимся излучением потускневшего Солнца 3-й Плотности. Мы оставим кое-что нежелательное позади, например, moskitov, которые не служат ни для какой биологической цели, за исключением того, что обеспечивают собственное пропитание за счёт животных и переносят паразитов и возбудителей болезней, а также ленточных червей, которые также не являются необходимыми для образования любого симбиотического цикла. Носители многих болезней, типа вирусов, бактерий, грибов или вторгающиеся паразиты не будут перемещены при смене Плотности. Все они замёрзнут до смерти.

В конечном счете, охладится даже ядро Земли, лава закаменеет, но подземная жизнь продолжится в течение нескольких Тысячелетий, прежде чем тепло центра вашего старого дома начнет постепенно уменьшаться. Люди В Черном и другие виды в подземных жилищах, сосуществующие сейчас с вами, не планируются к перемещению в 4-ю Плотность вместе с людьми, живущими на поверхности. Люди В Черном и другие подземные жители будут жить в течение нескольких Тысячелетий с ощущением, что ваше Солнце умерло. Солнца умирают быстро, и не все светила имеют тот последний великолепный всплеск жизни в виде вспышки Сверхновой. У большинства его нет. Во время перехода к 4-й Плотности в оставшемся Солнце 3-й Плотности будет содержаться достаточно топлива, чтобы обеспечить спокойную смерть. На 12-й Планете наблюдающие в свои телескопы будут видеть Солнце, изменяющееся постепенно, а не такое, которое внезапно вспыхивает, быстро расширяясь. Они подумают, что во время их прохода через солнечную систему земная Луна была унесена прочь, – не ожидая, что Луна действительно была помещена на орбиту спутника Земли таким образом в первый раз.

ОРИЕНТАЦИЯ

Примечание: ссылки на статьи, появившиеся после мая 2003 г. выделены жирным шрифтом.

Зеты говорят о том, существует ли Реинкарнация; какими Ключевыми Характеристиками обладает каждая из двух выбираемых духовных ориентаций; каковы некоторые из их Отличительных Черт; Под Какими Именами известны такие же группы пришельцев; что такое Духовная Эволюция; миф это или правда, что в зависимости от нашего выбора духовной ориентации, нас ожидают Рай или Ад; окончателен ли сделанный человеком выбор или возможна Перемена Ориентации, и что в результате продолжающие Служить Себе могут Позже Объединиться со своими близкими; почему в этот Период Поляризации будет Возрастать Дихотомия¹ и Безумное Насилие, и как с ней связана Литлтонская Резня и Убийство Амишей и Бойня в Вирджинии и Убийство в Небраске и Звездные Войны и Генная Инженерия; что политические пристрастия, например такие, как у Консерваторов, красноречиво говорят об ориентации, и почему возникают Уровневые Войны; чем ориентации отличаются в Повседневности и чем будут отличаться, столкнувшись со Сдвигом Поллюсов и в Будущем. Зеты говорят, что те Зеты, которые общаются с нами здесь, являются Служащими Другим; как проявляется духовная ориентация, когда личность существует Без Тела; какие ориентационные Уроки 4-й Плотности ожидают нас потом; о различиях между ориентациями в Любовной Жизни; является ли жизнь Служащих Другим Сплошной Работой без Каких-либо Забав и могут ли они позволить себе быть Немного Эгоистичными; какие имеются различия между ориентациями в использовании Телепатии, и влияет ли она на Сохранение Секретов и на обязанность Говорить Правду; чем различаются ориентации, Когда Подвергаются Нападению и когда ситуация остается В Руках Человека, и как они будут отличаться во время надвигающегося Сдвига Поллюсов.

Зеты говорят о том, что мы можем заботиться о своем Духовном Здравье, и как можно развивать Духовное Знание наилучшим образом; правомерны ли самооправдания Лицемеров, и эффективны ли существующие курсы саморазвития, такие как, например, Тренинг EST; что урок 3-й Плотности заключается в нашем выборе ориентации, и какие факторы на это влияют – Естественный Отбор, Бедствия или Жизненные Обстоятельства; можно ли сделать Сознательный Выбор ориентации и о чем говорят наши Собственные Сомнения; что показывает забота о Правах Животных; существовал ли Первородный Грех, и как влияет на нашу духовную ориентацию эволюция представленной о Грехе; насколько повлияли на текст Книги о Добре (Библии) пришельцы обеих ориентаций, и должно ли в действиях превалировать Золотое Правило; почему Тайна Откровения при Фатиме все еще держится в секрете и выбран Папа Ратцингер; почему всегда кажется, что люди Стремятся Господствовать; является ли Агрессия признаком ориентации; помогает ли в жизни принцип "Подставь Другую Щёку", и какую рекомендацию дает притча о Добром Самаритянине; как решать проблему Доверия или Разграничения Приверженности к поступкам, характерным для разных ориентаций; и объясняют, почему не бывает Коротких Путьей.

Зеты рассказывают о том, вызываются ли Войны и Преступность лишь Несколькими Гнилыми Яблоками; кому была выгодна Вторая Мировая Война; почему существует Садизм; почему Ядерные Испытания выявляют ориентацию; порождает ли Развращение Властью промышленную преступность; кто ответственный за Увечья животных; почему Культе Мелхиседека – это не то, что замышлял сам Мелхиседек; каждый ли может стать Эмиссаром Света; был ли Стоунхендж построен инопланетяна-

¹ Дихотомия (греч. διχотμία: διχῆ, «надвое» + томῆ, «деление») — раздвоенность, последовательное деление на две части, не связанные между собой.

ми, и были ли Драконы перенесены в прошлом на Землю ими; обосновались ли Служащие Себе пришельцы в Антарктиде.

Реинкарнация (Перевоплощение)

Что касается перевоплощения, то оно существует. Благодаря Правилу Забывания вы не помните прошлые жизни во время инкарнации, пока обстоятельства не заставят вас вспомнить. Каждая жизнь или инкарнация имеет свой центр, урок. Вы можете преуспеть или нет в изучении этого урока, и в этом случае этот урок предстанет перед вами в будущих жизнях. Некоторые сущности учатся быстрее других. Некоторые принимают за старое и им необходимо повторять предшествующие уроки. Прогресс в постижении может быть достигнут на обоих путях: Службы Себе и Службы Другим. Некоторые уроки тяжелее постигать в той или иной ориентации. Иногда сущности переключают ориентации в течение уроков, но это происходит редко и обычно ненадолго.

Ориентация Службы Себе или Службы Другим предполагает не только выбор цели, она подразумевает то, как один относится к другим при попытке достигнуть тех целей. Например, сущности ориентации Службы Себе желают окружить себя роскошью, и другие сущности у них под контролем. При взаимодействии с другими, они навязывают свое господство либо устрашая и запугивая, либо беря взятки. У сущностей ориентации Службы Другим – другие цели, а именно: помогать другим с их проблемами и работать совместно, приближаясь к общим целям. При взаимодействии с другими, они продвигаются дальше, разъясняя цели группы, а затем вызываясь добровольно на эту роль в достижении этих целей.

Ключевые Характеристики

Создалось общее искажённое мнение, будто у всех Служащих Другим от беспокойства сердце обливается кровью, а Служащие Себе – рычат от жадности. Ничто не может быть более далеким от правды. Эти животные бывают разных размеров и форм. Поэтому нужно найти их ключевые характеристики, фактически, даже опознать их. Взгляните, например, на нас. Мы – Служащие Другим Зеты. Защищаем ли мы себя? Нет ли у нас особых целей, которые мы проталкиваем? Принимаем ли мы все покорно и позволяем ли мы другим подавлять нас? Да, и всё же мы заботимся об общем благосостоянии и упорно работаем над тем, чтобы умножить его как для нас, так и для других.



Аналогично, часто неправильно понимается, кто такие Служащие Себе. Как мы упоминали где-то в другом месте, они могут быть обаятельными и дипломатичными. Задача – найти ключ, не просто поставленную задачу, которую можно сформулировать так, чтобы одурачить, а действительную задачу. Ограничение в законах о загрязнении, оформленных так, чтобы позволить предпринимателям оставаться в бизнесе, является, фактически, проявлением власти тех, кого возмущают хоть какие-то ограничения их могущества. Уровень безработицы не имеет к этому никакого отношения, но им размахивают как причиной. Женам знакома общая отговорка супругов и отказ от домашней работы из-за позднего времени. Но работу нужно сделать, и жена должна иметь в виду, кто отлынивает от того, чтобы принести домой прибыль.

Подобным же образом, личность, Служащая Другим, может быть грубой, смущающей, взъерошенной и недоступной. Но к чему они стремятся? Как они реагируют, когда наступает истинное испытание, когда они должны быть готовы пожертвовать собой ради других? Пройдут ли они через это? И личность, Служащая Себе, может быть учливой, выглядеть щедрой, даже защищающей других. Но если их благосостояние построено на подавлении других, в то время как они должны честно делиться, и заменять слова требования своими действиями, что тогда?

Отличительные Черты

В вопросе духовных ориентаций и того, как определить, к какому направлению тяготеет данная личность, господствует большая путаница. Ключевые характеристики могут стать действующими только в том случае, когда вся шелуха – незначительные признаки, отпадает, но эта ситуация встречается редко, и большую часть жизни истинная ориентация может маскироваться личностью различными уловками или такими подстроенными ситуациями, что выявить ориентацию личности не представляется возможным.

Например, обстановка на службе, где персональные задания даются отдельным людям, а спрашивается результат совместной работы всей группы. Для менеджера недавно нанятый общительный молодой человек, может казаться делающим больше, чем ему поручено, по крайней мере, слушая его рассказы, поскольку у него в запасе много подробных баек о том, как его опыт или энтузиазм в решении проблемы пришли группе на выручку. Но если справиться у отдельных членов группы, то любой узнает, что истина в обратном, поскольку *он* был тем, кто притворялся незнающим и нуждался в спасении, пока другие терпеливые члены группы не делали вместо него его работу. Когда он получает благодарности и повышение, группа становится озадаченной, поскольку если бы они сказали менеджеру, что полученное этим "специалистом" превышает его отдачу, этого бы с *ними* не произошло. Они смотрели на него как на нуждающегося в помощи, как на юнца, которому требуется руководство, и взяли его под своё крыло. Такой тип продвижения за спиной сослуживцев, пользуясь их доверием, – частый признак того, что личность в первую очередь действует как Служащая Себе или держит курс в этом направлении.

- Возьмите пример армии, где солдаты проходят обучение, и затем внезапно попадают на переднюю линию фронта. Во время обучающих занятий старшие офицеры могут сильно сбить их с толку настраивающими установками и уверенной бравадой. Те личности, которые выделяются силой, призывают своих товарищей делать больше усилий, а те, кто показывает действительное лидерство, то же самое, можно предположить, будут делать и в сражении. Однако чаще бывает так, что вступить в драку и принять на себя роль истинного лидера должен тихий солдат, который не делал никаких усилий, чтобы привлечь к себе внимание. Этот лидер де факто может обнаружить, что преднамеренно подвергнут опасности, чтобы имевший репутацию лидера мог позже завоевать доверие. Мертвые люди ничего не рассказывают, и отчёты на боевых позициях не соответствуют поощрениям и наградам, поэтому любые слухи игнорируются. Намеренное подвержение опасности кого-либо ещё для подтверждения звания или положения – это явный признак личности, Служащей Себе, и такое происходит редко, если личность не приняла решение относительно своей ориентации.
- Возьмите пример медсестры, от которой требуется в соответствии с законами и правилами больницы, в которой она работает, поддерживать жизнь своих пациентов, невзирая на степень испытываемой ими неослабевающей боли, или их просьб. Она рискует своей работой, своим положением, возможностью материально поддерживать свою семью, и наверняка своей свободой, если будет преследоваться по закону, но она решает уступить этим просьбам. Некоторые медикаментозные препараты, которые поддерживают жалкое существование, продолжительные судороги в агонии, являющейся несомненным признаком приближающейся смерти, лучше спустить в туалет, чем навязывать пациенту, давая ему в руки. Кто об этом узнает? Наверняка пациент, который может лишь произнести, если не прошептать, просьбу, жаловаться не будет. Такой тип принятия на себя риска, когда для себя нет совершенно никакой выгоды, а скорее громадный риск, является явным признаком личности, Служащей Другим.

- Возьмите пример детей в домашней обстановке, когда мать хронически больна, и дети скоро должны будут принять на себя её обязанности. Отец долго и напряжённо трудится, и у него не хватает терпения выполнять ещё несделанные работы по дому. Некоторым из младших детей требуется помощь в их работе по хозяйству, главным образом потому, что они не в состоянии следить за часами и могут не успеть выполнить дела к приходу отца. Самой старшей является девушка, которая скидывает свою домашнюю работу на младших детей, оставляя им половину работы, так что не ясно, кто из них был невнимателен. Когда эта девушка вытирает и складывает на стол посуду, а остальные дети убирают её со стола, она делает это скорее, чем её убирают в буфет, запутывая всё дело. Её не беспокоит, что младший брат должен переставлять слишком много вытертой посуды, чтобы складывать её в буфет. Она думает о причёсках и макияже, и о встрече с желанным парнем в укромном местечке. Крошки падают где угодно. Такой тип недостаточной заботы о других может быть приписан невнимательности, но если любому видно, что младший ребёнок сбивается и это можно предусмотреть, дело не в невнимательности, а в недостатке уважения, – это несомненный признак личности, ориентированной на свои интересы, Служащей Себе.
- В этом же примере один из младших детей, мальчик, делает часть хозяйственных дел за двоих. Он трудится вместе с ними, показывая им, как выполнять такую работу, и таким образом, не только обеспечивает, чтобы она была сделана, но сделана в той мере, в какой требовал отец. При этом он не стремится к влиянию в выполнении домашних обязанностей, а хвалит своих братьев и сестер. К тому же, он отказывается от игр после школы и от компании, чтобы гарантировать, что его братьев и сестёр не застанут с невыполненной работой, зная, что отец валится с ног от усталости и беспокойства, и может взять на себя всю эту работу, если сделана только половина того, что нужно. Этот мальчик, который ещё сам убаюкивает новорождённого, демонстрирует доказательство своей сильной ориентации Служения Другим. Характерными чертами этого служит не только то, что он помогает другим, но и то, что он стремится сделать их сильными и самодостаточными и готов пожертвовать своим собственным удовольствием, чтобы ручаться, что другие страдать не будут.

Под Каким Именем

У людей существует высказывание – "Роза будет всё равно пахнуть приятно, как её ни назови". Инопланетяне, посещающие Землю, также в некотором смысле имеют свой аромат, который можно назвать любым столь же лаконичным названием, и который также узнаваем. Есть пришельцы, Служащие Себе и Служащие Другим, и эти категории различимы. Это названия, на которых мы настаиваем, и как бы вы ещё нас ни называли, должен быть употреблён термин "Служащие Другим". Группы Служащих Себе, как вы можете понять, предпочитают, чтобы их название было пропущено совсем, поскольку существует тенденция предупреждать тех, кого они пытаются вербовать. Служащие Другим почти неизменно позволяли людям, с которыми они входят в контакт, чтобы те их называли. Бетти и Барни Хилл назвали нас, и это имя, будучи разглашенным, укоренилось. Зеты – это ваш термин для названия звездной системы, из которой мы произошли. Аналогично были названы по имени их родного созвездия Плеядеане. И они, и Северяне, которых назвали по месту их появления, считали, что об этом можно заботиться меньше и никогда не были против. Проблема существует там, где появились сотни пришельцев, которые кажутся людям серыми, потому что человеческий глаз не может различить их спектральные цвета, и все они просто названы серыми. Никто не побеспокоился об их наименовании, или их классификации, и эту задачу, вероятно, волей-неволей ещё предстоит решить, поскольку появятся контактёры с эскизами их вида и присвоенными броскими названиями.

Инопланетяне, ориентированные на Служение Себе, относятся очень щепетильно к своим именам, поскольку они напыщенны и озабочены производимым впечатлением. Например, Всемогущий Крллл. Они склонны к тому, чтобы заявлять о себе, и настаивают на церемонии. Люди запутались в именах, как назвать данную группу, или часто реагируют на мошенничества, организованные правящей верхушкой, которая объявляет имя инопланетной группы или духа. Так как Служащие Другим не требовательны, и заботятся о содержании, а не о наименовании, любая группа инопланетян, объявляющая о своём названии, должна восприниматься либо как группа Служащих Себе, либо, что более вероятно, как мошенничество, сфабрикованное людьми. Если присваивает себе название инопланетная сущность или группа Служащих Другим, это бывает в отношениях с теми людьми, которые на этом настаивали. "Как Вас зовут? Как Вы называете себя? Как нам Вас упоминать?"

Духовная Эволюция

В ориентации Служения Себе существует не так уж много вариантов выбора помимо отказа развиваться. В то время как сущность, ориентированная на Служение Другим, делает выбор неоднократно, чтобы включить других в круг охваченных своей заботой, сущность, Служащая Себе, никогда не переводит фокус своего внимания со своих интересов. Таким образом, в процессе духовного роста происходит естественное разделение пути эволюции на два направления, в которых темпы роста неодинаковы, и возникающее в результате разделение ориентаций, происходящее в начальных измерениях плотности – просто практическая мера, позволяющая облегчить обучение. Сущность, Служащую Себе невозможно вынудить расширить круг своих интересов до других, и она не может заботиться о состоянии так называемого социального фасада в измерениях Плотности, выше 3-й, так как это будет фальшивой или притворством. Если сущностям дана свобода воли, так как все они существуют в пределах Божественной Вселенной, такой выбор, как принятие ориентации Служения Себе, является реальностью и будет осуществляться в дальнейшем.

Рай и Ад

Рай и Ад описаны в Библии и Коране как места, соответствующие – по мнению авторов этих книг, которые были в основном Служащим Другим, когда составляли эти книги, – вознаграждению, заслуженному теми, кто действовал как Служащий Другим или как Служащий Себе. Для первобытных людей, которые полагались на огонь для приготовления пищи и обогрева, притягательность огня заключала в себе известную дилемму, а боль от его случайного воздействия была им знакома. Таким образом, вечный огонь, который причиняет одну из наиболее тягостных болей и вызывает раны, медленно излечиваемые и приносящие во время процесса заживления страдание и большие мучения, был наихудшим из самых плохих наказаний.

Точно также, говоря в физическом смысле, – чем выше кто-то взойдёт, тем лучше оказывается полученная жизнь. Мы рассматриваем, в частности, проживание на вершине холма в сравнении с низиной, и использование палаточного лагеря, расположенного более высоко по отношению к размещённому внизу, на склоне. Как принято говорить – дерьмо стекает к подножью. Низины сыры и влажны, там обитают ящерицы и змеи, и в изобилии – насекомые. На вершине дует ласковый ветерок и отличный вид. Еще лучше то, чем наслаждаются высоко в небесах птицы. Их ничто не может касаться, и если так хорошо на вершине, в небесах должно быть лучше! Таким образом, предполагается, что Рай находится наверху, в небесах, и выше быть лучше.

Фактически же, Рай и Ад – это не места, куда попадают Служащие Другим и Служащие Себе, покидая Землю, а жизнь на ней с существами своей собственной ориентации, что осуществ-

вляют в некоторой степени, и говорящие с вами, во всяком случае, по нашему представлению это – вид Рая и Ада.

Перемена Ориентации

После принятия решения относительно ориентации, осуществляемого в 3-й Плотности, редко случается, когда, сущность переходит в другую ориентацию, и потом это происходит обычно только на короткое время. Под влиянием каких обстоятельств может произойти такое изменение? Это происходит почти неизменно во время воплощения, и притом в обстоятельствах, когда сущность стремится к некоторой цели, которая не может быть достигнута в пределах существующей ориентации. Приведём примеры.

Скажем, например, сущность является Служащей Себе, и желает построить себе убежище. Она не получает содействия со стороны других членов группы, поскольку каждый действует в максимально возможной степени в своих интересах. Удрученная, она вспоминает прошлые времена, когда сотрудничество при таких действиях было обычным, и посылает довольно сильным способом Зов, который собирает для встречи её новых союзников. Мотивация сущности достаточна, чтобы переместиться к группе Служащих Другим такого же воплощения, то есть к тем, у кого физического тела этого же типа. Сущность представляется в определённой степени приемлемой для этой общественной формации и удовлетворяет своё желание получить убежище. Через непродолжительное время, когда острая нужда оказывается в прошлом, она прибегает к своим старым способам проживания и снова становится Служащей Себе. С этого момента призывается другая общность, и прежние связи возвращают сущность в её предшествующее окружение.

Подобным же образом, в напряженной ситуации, может оказаться сущность, Служащая Другим, поскольку не может удовлетворить какую-нибудь конкретную физическую потребность, скажем, например, половую. Сущность не может отложить удовлетворение этой физической потребности на будущее, и постоянно обдумывает, как отделаться от конкурентов и подчинить себе полового партнера. Из-за интенсивности этого желания, а мы должны упомянуть, что прошлые встречи сущности, должно быть, сделали её особенно ранимой в этом отношении, сущность стала совершенно озабочена этой проблемой, и теперь относится к категории Служащих Себе или посвящает себе 95 % времени. Связи, призванные таким образом в этой ситуации, помещают сущность среди Служащих Себе, одержимых половым желанием. После удовлетворения этого желания сущность находит другие вопросы, важные для жизненной перспективы. Прежние союзники понимают, что сущность возвратилась к ориентации Служения Другим – своей истинной ориентации, и возвращают её к первоначальному окружению.

Нет никаких известных примеров, когда сущности в 4-й Плотности оставались бы в измененной ориентации постоянно, но в более высоких измерениях плотности, перемена ориентации Служения Себе на Служение Другим происходит регулярно. Однако временное перемещение из одной ориентации в другую в 4-й Плотности выполняется для того, чтобы помочь общему прогрессу сущностей, и быстро разрешить вопросы. В сущности, когда ситуация проверена личным опытом, она оказывается, таким образом, разрешенна.

Объединятся Позже

В 4-й и 5-й Плотностях сущности разделяются согласно своей ориентации, и это разделение продолжает существовать также и в 6-й Плотности. Фактически, они разделяются *постоянно*. Существует большая путаница в утверждениях, которые были сделаны относительно Служащих Себе сущностей, *объединяющихся* с сущностями, Служащими Другим, для того, чтобы, начиная с определённого момента, продвигаться в усвоении своего урока. Служащие Себе перемещаются не просто потому,

что это принесет им пользу, или потому что они этого желают, или хотя бы потому, что начали болтать, используя приличную речь и научились, как себя вести. Они объединяются с группами Служащих Другим потому, что выросли, наконец, в духовном отношении. Когда они достигают того момента, когда начинают заботиться о других по крайней мере так же, как о себе, они становятся Служащими Другим.

Некоторое перемещение между ориентациями туда и обратно происходит в любом случае, но для Служащих Себе, в конечном счете, наступает момент, когда они вынуждены обдумать свой дальнейший путь. Они оказываются в тупике, задерживаются, вынужденные толочь воду в ступе, и продолжают жить, зная, что их друзья имеют перед собой открытое поле для выбора. Они начинают вариться в своём собственном соку, обсуждать проблемы, и большинство, в конечном счете, начинает видеть вдаль свет. У вас есть кинофильм с названием "*Groundhog Day*" (*День Сурка*), (существует российский фильм с аналогичным сюжетом – "*Зеркало для Героя*" – прим. переводчика), который иллюстрирует такую ситуацию, когда человек вынужден многократно проживать один день, пока он не обучается, как правильно заботиться о других. Он не может выйти из этого круга, даже когда его находят после попытки совершить самоубийство, на следующее утро всё повторяется снова. Так бывает с сущностями, Служащими Себе, которые должны, наконец, от тоски или из-за разочарования столкнуться с тем, чего они так долго боялись, – понять, что они *не* центр Вселенной. Некоторые сущности никогда этого не узнают, и проходят среди Служащих Себе путь, длиною в вечность. Однако и в более высоких измерениях плотности встречаются Служащие Себе сущности, внутренне тщательно размышляющие, и испытывающие возможности новых путей. Опытные сущности, Служащие Другим, являющиеся обычным видом и благосклонно относятся к нащупывающим попыткам вновь прибывших в их группу, которые неизменно задерживаются в данной плотности, чтобы отшлифовать свои духовные способности.

В конечном итоге, они отступают от намерения вернуться к ориентации Служения Себе.

Период Поляризации

Примечание: записано 20 июля 2002 года во время сеанса прямой связи с ZetaTalk на IRC.

Поляризация – это вещь, скрытая для обыкновенных новых душ, живущих на Земле, под поверхностью явлений, где она в основном и происходит. Из новостей им видно, что происходят те или иные события, и на то, чтобы отсортировать, *почему* именно это случается, им пришлось бы затрачивать много времени, так как им это делать трудно. Старые души, взрывающиеся на эту драму, *знают*, почему и из-за *кого* так происходит, и реагируют соответственно. Поэтому для новой души на Земле это время кажется запутанным, мало чем отличающимся от прошлых времён, и они *не* видят *никаких* поляризационных явлений. Появилось так много фильмов и книг, где с первого взгляда добро и зло не очевидны, зло нередко кажется очаровательным, а добро часто раздражающе и утомляет. Всё раскрывается только в конце истории или кинофильма! Но в реальной жизни для этого раскрытия часто *одной* жизни наблюдателя не хватает. Поэтому для понимания не всегда достаточно простого пояснения, и мы можем только предложить увидеть целое или конечный *мотив* движения, внешнего явления или побуждения.

Например, если Администрация Буша внушает, что загрязнение, осуществляемое существующими корпорациями, нормально, несмотря на *все* очевидные результаты, например такие, как Глобальное Потепление, о котором заявляется как о причине погодных нарушений, то следует спросить. *Почему* это нормально для корпораций, делающих деньги, если происходит такое страдание? Если Администрация Буша советует, чтобы один Израиль был освобожден от вопросов расовой мотивации, когда он жестоко обращается с Палестинцами, тогда как весь остальной мир настаивает на том, чтобы подвергнуть это со-

мнению, то почему должно быть так? Нужно рассмотреть территориальные проблемы, контроль за регионами, и спросить, *почему* в вопросах политики нужно придерживаться принципа расового разделения по правам. Поэтому новой душе, задающей вопросом о проблеме поляризации, нужно следить в качестве руководства за установленными *причинами* и спрашивать себя о мотивации действий.

Возрастание Дихотомии

Возможность совместного присутствия обеих духовных ориентаций в мире 4-й Плотности существует. Эта ситуация случается тогда, когда у части воплощенных сущностей имеется некоторый уровень нерешительности, при которой ожидается возможность временного изменения ориентации. Такая ситуация *может* иметь место на вашей Земле, например, в Африке и Южной Америке, на которые в настоящее время нацелены Служащие Себе пришельцы, мечтающие о том, чтобы эти континенты стали домом для людей, которые в достаточной степени продвинулись в направлении Службы Себе, чтобы рассматриваться в качестве представителей этой ориентации в 4-й Плотности, а остальная часть Земли переместилась бы к ориентации Служения Другим, которую выбрало большинство населения Земли. Эта дихотомия (деление целого на две части) существует также там, где такие миры созрели в своей духовной ориентации к моменту, когда её изменения больше не ожидается, но уроки более высоких измерений плотности продолжают распространяться, и ориентации оказываются достаточно разделёнными. Нет необходимости вносить какие-то изменения, когда всё идет хорошо.

Этот тип дихотомии будет, конечно, существовать на Земле во время периода Преображения, который идёт сейчас. Все более и более ориентации разделяются по своему собственному согласию, так как те, кто действительно Служит Другим, исключают из своих рядов Служащих Другим неискренне, а Служащие Себе находят согласие с желанием порядка при наличии жесткой иерархии только среди тех, кто также Служит Себе. Перемещение к этим разделяющимся группам будет возрастать в темпе, поскольку Преображение продолжается. Сначала существует фактически однородная смесь ориентаций, равноценная среде, образующейся в школьном классе, куда поступает *вся* молодежь. Человеческое общество предполагает, что все его члены будут равны, предоставляя всем членам в основном одинаковые права, и это состояние меняется только при особом поведении, типа преступного. Затем преступники, помещаемые совместно, отделяются, а все остальные люди распределены довольно однородно. Таким образом, наличие правил, защищающих одних членов общества от других уместно, хотя и не является необходимым среди стойко ориентированных на Служение Другим, но обычно этого недостаточно среди ориентированных на Служение Себе.

Во время Преображения Служащие Другим находят друг друга и сближаются, оставаясь друг другу верными, исключая из таких отношений тех, кто духовно ещё не определился. Конечно, поскольку эти личности являются опорой для других, духовно не определившиеся шумно требуют уделять им время и внимание, но всё чаще сами дают наставления о помощи и направляются каждый по своему пути. Фактически, духовно не определившиеся считают среду, образованную сообществом Служащих Другим, скучной и унылой. Никакого противоборства, каждый предан долгу и поглощён своими мыслями, только недостаточно весёлыми. Служащие Себе обычно управляют как Служащими Другим, так и духовно не определившимися, так как они сегодня существуют. Временами им ненадолго требуется показать свои цвета, но это совершенно неизбежно.

Таким образом, Служащие Себе оказываются связанными сообществом необходимостью, и установление иерархического порядка будет первым распоряжением нового дня. Большое количество духовно не определившихся будут защищать себя от таких мародерствующих банд, как они делают это сегодня, сохраняя

бдительность и оставаясь стойкими. В хаотическом мире, который будет существовать после катаклизмов, эти группы будут сначала отстреливаться, а позже задавать вопросы, и будут оставлены в одиночестве Служащими Себе, которые предпочтут находить друг друга. Те, кто твердо Служит Себе, – часто самые большие трусы, так же, как в случае, когда есть возможность, они могут быть самыми большими хулиганами – это две стороны одной и той же монеты. Группы Служащих Другим также будут защищать себя, – обычно путем открытого предупреждения и лишения прав, и затем – возвращая блуждающих Служащих Себе в их банду, в их среду. Будут ли они тревожимы Служащими Себе вечно? Поскольку сообщества Служащих Другим являются высоко эффективными, их границы окажутся фактически непроницаемыми, и, таким образом, оправдают репутацию, что они заслужили свой мир, которая и будет скоро признана.

Необузданное Насилие

записано 2 июля 2006 г.

Хотелось бы, чтобы Зеты сказали, почему в эти дни очень многие люди, видимо впадают в сумасшествие, типа убийства семьи и детей, разнузданной педофилии, и т.д.

В начале работы сайта ZetaTalk мы упоминали, что из-за продолжения процесса Преображения перед сдвигом полюсов и, конечно, после самого сдвига произойдет рост поляризации ориентаций. Если возрастающая поляризация может объяснить ситуацию в таких странах, как Швеция, которые все более и более склоняются к заботе о своих гражданах, в отличие от стран типа Индонезии, которые становятся все более зверскими в отношении своих граждан, то это, по-видимому, не объясняет усиливающееся вообще зверство. Но это – другая сторона процесса поляризации. Служащие Себе чувствуют, что их вытесняют, изолируют, и гневно реагируют на это. Это – реакция избивающего жену, осознающего, что жена его бросит. В результате – преследование, увечья и убийство, поскольку как смеет жертва спастись? Посмотрите на поворот событий в США, где Администрация Буша находится в безнадежной ситуации, ожидая потерять поддержку в Конгрессе, который уже восстает против ее требований, и недавно обнаружилось, что Верховный Суд откажется от своих аргументов. Встречаются донесения гневного характера. Но, несмотря на рост противодействия, они высокомерно продолжают осуществлять свои планы, как будто могут доминировать над всей оппозицией и ни в чем не ограничены! Служащие Себе действуют по отношению друг к другу в подобной манере с ведением уровневых войн, устанавливающих иерархию, и хотя при смещении ориентаций это не всегда очевидно, таков СПОСОБ существования, когда участвующей духовной ориентацией является исключительно ориентация Служащих Себе.

Во время Преображения Служащие Другим находят друг друга и сближаются, оставаясь друг другу верными, исключая из таких отношений тех, кто духовно ещё не определился. Конечно, поскольку эти личности являются опорой для других, духовно не определившиеся шумно требуют уделять им время и внимание, но всё чаще получают наставления о самопомощи и направляются каждый по своему пути. Фактически, духовно не определившиеся считают среду, образованную сообществом Служащих Другим, скучной и унылой. Никакого противоборства, каждый предан долгу и поглощён своими мыслями, только недостаточно весёлыми. Служащие Себе обычно уходят из рядов как Служащих Другим, так и духовно не определившимися, какие они сегодня существуют. Временами им ненадолго требуется показать свои цвета, но это совершенно неизбежно. Таким образом, Служащие Себе оказываются связанными вместе необходимостью, и установление иерархического порядка будет первым распоряжением нового дня.

ZetaTalk: Возрастание Дихотомии, записано 15 ноября 1995 г.
Группы Служащих Себе при установлении своей иерархии часто жестоко обходятся друг с другом и уничтожают друг

друга – так же, как установление иерархии внутри групп Служащих Себе влечет за собой жестокость и увечья, если не смерть. Иерархия, таким образом, устанавливается и поддерживается теми же беспощадными способами, так что посетитель лагеря Служащих Себе может подумать, что он удивительно мирный, не видя того, что предшествовало этому.

ZetaTalk: Уровневые Войны, записано 15 мая 1996 г.

Литлтонская Резня

Литлтонская Резня, конечно, не уникальна. В последнее время было несколько подобных случаев, и ещё несколько будет позже, и при этом они не будут ограничены только школами. Волна насилия или садизма, заставляющая людей чесать в затылке от удивления, что могло её вызвать. Проведён анализ. Были ли здесь невнимательны родители виновных? Повинен ли в этом рок-н-ролл, еда, которую они ели, подражательное поведение? На самом деле – ничего из перечисленного. Для некоторых в это также трудно поверить, как в то, что существует поляризация, из-за которой души определённых детей воплощаются для своего последнего испытания. Они находятся на грани принятия решения и предназначены для того, чтобы заполнить ряды и прожить с существами своего собственного вида, но имеют все ещё большую нерешительность в том, каким путём должны идти. Нужно ли сочувствовать и заботиться о других в такой же степени, как о себе, или нужно сосредоточиться на своих интересах и стремиться только к тому, что можно получить для себя?

Им нужен в этом последний толчок. В некоторых случаях их выбор был к лучшему. Они помещаются в обстоятельства, где разворачиваются к другим людям и продолжают обдумывание, и продвигаются по тому или другому пути. Но во многих случаях это решение – последнее. В этот момент времени дела продвигаются в двух направлениях. Один путь – воплотиться на этой Земле как личность, ориентированная на Служение Другим, когда она искренне заботится о других настолько же, насколько о себе. Другой путь – покинуть эту Землю и уйти с другими – теми, кто заботится о себе 95 % времени и редко, если когда-либо вообще, думают о других. Перед этими путями находится подавляющее большинство, которое уйдёт в другой мир, являющийся слишком молодым по меркам их духовного существования, чтобы определить его ориентацию, так что они продолжают своё обдумывание на другом мире.

Так что же продолжает происходить с некоторыми из очень горячих молодых людей или с крайним садизмом в некоторых районах Земли, о чём узнают в последних новостях? Хотя мы наблюдали такое и в прошлом, сейчас это выглядит очерченным более ясно и окончательно. В то же самое время мы имеем больше демократических государств, больше экологической заботы о мире и снижении темпа роста преступности. Так что эти крайности резко контрастируют. Существуют очень зрелые души, Служащие Себе, которые часто пытаются заниматься садизмом и управлять другими, и утверждаться в вызывании смерти и разрушения, ужасая и запугивая других, это те способности, которые будут нужны для их следующего воплощения. Если они делают это потому, что так решили, то надеются получить вход в тот мир не так, как личность низкого уровня, а как тот, кого можно считать лейтенантом среди рядовых, в качестве сильной военной личности в этой новой среде. Они пытаются получить свой входной билет, будучи жестоким, ужасающим, способным на садизм в своей решимости господствовать над другими, создавать управляемые ситуации, и, направляя свою пушку на себя, показывать, что сами они быть запуганными не могут.

Это присутствует почти во всех случаях проявления крайней и необъяснимой жестокости, которую вы наблюдали в молодых людях последнего времени. Если вы приходили к кому-то домой и наблюдали таких детей по мере того, как они вырастали, вы обнаружите, что они – не нормальные дети, хотя родители,

возможно, этого не сознавали. Во внешнем поведении в обществе они были безукоризненно аккуратны, чтобы быть со всеми в согласии, так что они сливаются с общественным фоном, но существует нечто такое, что другие могут сказать вам, что они ощутили зло. Флюиды, ощущение холода, отсутствие заботливости, медлительность при ответах в некоторых обстоятельствах, когда кто-то другой в той же самой обстановке вспыхнет, начнёт двигаться энергично и устремится помогать другим. Небольшие признаки, на которые обычно не обращают внимания, но они присутствуют.

Массовое убийство Амишей

записано 7 октября 2006 г. во время беседы в прямом эфире на радио-шоу GodlikeProduction.

В последнее время случаев стрельбы в школах стало явно многовато. Последним был этот, у амишей (или аманитов). Интересно, не Планета ли X делает людей несколько более раздражительными и даже откровенно психованными. Могут ли Зеты прокомментировать эти новые случаи стрельбы?

Последние несколько лет новости в США стали полны сообщений о случаях стрельбы в школах, в которых эти случаи подаются как какое-то *новое* явление. Они не так уж новы, однако новым является уровень насилия, а их возникновение в мирных пригородных школах, а не в школах внутри городов – это новая тенденция. Поножовщины в трущобах – обычное дело, и многие вообще поставили в дверях вооруженных охранников, чтобы вообще позволить школе функционировать. В такой обстановке при появлении желания пострелять в качестве мишеней для стрельбы из спортивного интереса выбираются ничего не подозревающие люди. Такие случаи редко становятся хитом новостей, поскольку считаются банальностью, а СМИ потворствуют богатым или живущим в достатке и угождают их интересам и чаяниям. Самое большее – это упоминание об этом насилии в школах трущоб тогда, когда обсуждаются статистические данные о росте насилия преступной части населения. Так что же привело к тому, что подобное поведение распространилось в комфортабельные пригородные окрестности и в мирные и относительно свободные от преступности сельские районы, и ему стал свойственен такой уровень насилия, которого администраторы школ не ожидали и который не встречался в прошлом?

Мы упоминали, что в ходе процесса Преображения в обществе следует ожидать возрастание поляризации между Служащими Другим и Служащими Себе. Души, которые неоднократно воплощались в прошлом, знают о прошлых сдвигах полюсов, знают о массовой гибели, которая в это время происходит, и из обсуждений со своими ведущими духами знают, что это воплощение будет их последним воплощением в школе, в которой обеим ориентациям позволено смешиваться. Поэтому Служащие Себе, надеющиеся посоперничать за лучшие посты в своих новых мирах, зачастую, уходя, стремятся показать, на что они способны, чтобы доказать своим новым боссам, что им можно доверять в том, что они будут безжалостными. Во время обсуждения массового убийства в школе Колумбайн в Литлтоне мы упоминали, что человечеству следует ожидать больше таких эпизодов, так как многие личности, чрезвычайно убежденно Служащие Себе, решают уйти с шумом, дирижируя своим уходом, и не дожидаться сдвига полюсов, при котором власть у них может быть отнята. Почему домогательство молодежьких девочек является частью характерного поведенческого ряда? Простых убийств и террора недостаточно, они поднимают планку до педофилии, и соревнуются в этом друг с другом!

Признаки Времени #1645

Еще Один Случай Стрельбы В Колорадской Школе [28 сент.] <http://history1900s.about.com/> Меньше чем в 40 милях от Литлтона, Колорадо, где в 1999 г. случилась бойня в школе Колумбайн, 27 сентября 2006 г. произошел еще один случай стрельбы в средней школе. На сей раз пожилой мужчина напал на класс в Средней школе Каньона Платт в Бейли, шт. Колорадо. Муж-

чина освободил всех учеников-мальчиков и взял в заложники учениц, затем убил одну ученицу и покончил с собой, поскольку был окружен бойцами Спецотряда Полиции. [и от другого] В Висконсинской школе убит директор; виновный – 9-классник этой школы [30 сент.] <http://www.cnn.com/> По сообщению властей, подросток вскрыл шкаф с оружием своей семьи, принес в пятницу в свою сельскую школу два ствола, и после стычки со взрослыми и другими учениками застрелил директора. Подросток жаловался на то, что его дразнили другие ученики, и решил отомстить преподавателям и директору, используя дробовик и пистолет, взятые из спальни своих родителей. В обвинительном заключении также говорится, что стрельба произошла через день после того, как Директор Уэстонской школы Джон Кланг вынес ему дисциплинарное предупреждение за хранение табака. [и от другого] Школьный убийца признался своей жене, что домогался малолетних родственниц. [3 окт.] <http://www.cnn.com/> Водитель пикапа Чарльз Карл Робертс IV, совершивший убийство в здании школы в Пенсильвании, сказал своей жене, что 20 лет назад он домогался малолетних родственниц и неоднократно мечтал о домогательстве к девочкам. Следователи опросили родственников и проанализировали его посмертные записки и пытаются выяснить, что же заставило Робертса забаррикадироваться в понедельник в крошечной школе амишей, связать девочек и стрелять в них – убив пятерых – а затем совершить самоубийство. Возможно, Робертс выбрал для нападения школу потому, что хотел изнасиловать учениц. В здании школы, где произошло нападение, он принес тубик с лубрикантом «Jelly KY» (смазкой для полового акта).

Бойня в Университете Вирджинии

записано 18 апреля 2007 г.

Записи Террориста Внушали Тревогу [17 апр.]

<http://www.huffingtonpost.com/>

Виновник бойни в Политехническом Университете Вирджинии, был угрюмым одиночкой, который встревожил профессоров и одногруппников своим извращенным, про-



питанным насильственным творчеством письмом и оставил бессвязную записку с гневным высказыванием против религии и детей богачей. Из сведений о Чо Сенг-Ху – 23-летнем студенте старшего курса, специализировавшемся на изучении английского языка, вырисовался пугающий образ. Возможно, он принимал медикаменты от депрессии и становился все более вспыльчивым и неуравновешенным. Записи Чо были настолько тревожными, что его направили в консультационную службу университета. Одно из них повествовало о борьбе между па-сынком и его отчимом, и включало рассказ о забрасывании молотками и о нападении с применением цепной пилы. Другое было о студентах, фантазирующих о преследовании и убийстве преподавателя, который сексуально им досаждал. Произошедшее в понедельник буйство состояло из двух атак с промежутком больше, чем в два часа, – сначала в спальне, где были убиты два человека, затем в учебном здании, где погиб 31 человек, включая Чо. Чо умер с написанными красными чернилами на одной из его рук словами "Исмаил Акс", но нельзя сказать с уверенностью, что это означало. [и из другого источника] Вирджиния. Политехнический Университет: Студент-Террорист Из Южной Кореи [17 апр.] <http://apnews.excite.com/> Его сосед Абдул Шаш сказал, что много своего свободного времени террорист проводил, играя в баскетбол, и нельзя сказать, чтобы с ним кто-то здоровался. [и из другого источника] <http://godlikeproductions.com/bbs/message.php?> Отец Исмаила Ибрагим рушит топором городских идиолов. [и из другого источника] Новости ABC: Из Записки Убийцы: 'Вы Вынудили Меня Сделать Это' [17 апр.] <http://abcnews.go.com/> Свидетели

говорят, что когда он открыл огонь, у него было каменное лицо. Источники из правоохранительных органов говорят, что у него, возможно, было романтическое влечение к молодой женщине, которая была найдена после первой стрельбы мертвой. В помещении он носил темные очки с кепкой, которую низко натягивал до глаз. Он отвечал на вопросы шепотом, затрачивая на это 20 секунд.

Нас просили высказаться после Литлтонской бойни и после массового убийства в школе амишей, и оба раза комментарий был одинаковым. В этих бойнях присутствует больше, чем могут увидеть глаза, но причина хладнокровной жажды крови – это не результат какой-то тайной операции, проводимой под контролем человека, а в "прослушивании" (т.е. испытании). Стрелявший, преступник, "прослушивается" для определения места в иерархии среди Служащих Себе в их мирах, где они будут потом воплощаться. Земля находится в процессе Преображения, когда Служащие Себе все больше и больше рассортировываются на группы, в которых они будут друг с другом взаимодействовать, готовясь к своим будущим воплощениям в мирах Служащих Себе. Служащие Другим также разыскивают друг друга и формируют сообщества, и все это свойственно подготовке к предстоящему на Земле изменению, когда воплощаться на ней будет позволено *только* Служащим Другим. Что в условиях такой возрастающей поляризации случится с мышлением Служащих Себе, которые все чаще лишаются доступа к престокам, жертвам и прислужникам, которых они всегда находили в изобилии? Возникает противодействие запугиванию, потому что Служащие Другим поддерживают и защищают друг друга. Появляется отсутствие доступа к слабому, над которым Служащие Себе любят измываться, поскольку слабые находятся под защитой сильных групп Служащих Другим, которые теперь задают тон и не позволяют измываться. Короче говоря, Служащие Себе становятся разгневанными.

Мы заявляли, что в почти непрерывном состоянии гнева человек посылает Зов Служащим Себе инопланетянам для получения их рекомендации. Хронические расстройства такого рода случаются не из-за жизненных обстоятельств, поскольку в таких условиях гнев возникает периодически. Но Служащие Себе хотят, чтобы жизнь вращалась вокруг них, служа им и не создавая никаких препятствий к удовлетворению их стремлений или желаний, никаких вызовов их власти или чувству эго. Немногие люди достигают таких условий жизни, поэтому Служащие Себе, которые почему-то не могут наслаждаться жизнью, полностью сосредоточенной на своих интересах жизнью без каких-либо разочарований, которая не обеспечивает им то, что они требуют, *разгневаны* хронически. Они кипят от злости. Они желают мести за равнодушие. А во время обычных взаимодействий, среди людей, которые просто вступают с ними в отношения, что делают и они с остальной частью населения, проявление равнодушия встречается ими ежедневно. Если к ним быстро не приходят, учитывая предпочтительное отношение, учитывая ранг в школе, которого они не заслуживают, учитывая власть над другими, когда ими выбрано положение лидера, если они не получают сексуальное удовлетворение от партнеров, которых они желают, – они считают это неуважением, и кипятятся и планируют месть, хотя бы только в душе.

Чо Сенг-Ху подходит именно к такому типу. Он скатывался к все более легким курсам, – от специализации в бизнесе к специализации в английском языке. Его решение устроить бойню в политехническом корпусе было не случайным, поскольку эта специализация чрезвычайно дисциплинированная, одна из тех, что имеет в университетском городке больший статус, чем может достичь студент, специализирующийся в английском языке, одна из тех, студентов которой девушки уважают больше, и поэтому, когда у Чо Сенг-Ху оружия еще не было, он больше всего мечтал так или иначе отомстить этой группе, если только появится оружие. У него была плохая коммуникабельность, и все же он преследовал красивых партнерш, пытаясь в конечном счете запугать одну из них оружием и потеряв самообладание, когда она не подчинилась. Он мыслил так, что если бы физически был более сильным, то мог бы стать насильником. Как показали его письма, он наслаждался концепцией зверства, но как

большинство хулиганов, не попадал в ситуации, когда поток мог быть направлен против него. Он избегал физического контакта, боясь, что при своем худощавом телосложении не одержит победу. Как известно, он носил темные очки и шапку с низкими краями, избегая контакта глаз, и когда люди случайно с ним заговаривали, отказывался отвечать. Это опять показывает какого-то робкого и боящегося неудач во время межличностного контакта человека, но имеющего огромные амбиции, составляющих основу для личности хулигана, которые имеются у всех Служащих Себе.

Он был запрограммирован как герой фильма «Манчжурский Кандидат», чтобы взорваться по условному сигналу? Такие ключи как написанная на его предплечье фраза 'Исмаил Акс', относятся к используемому в бойне литературному образу, к руке Бога. Неспособный достичь статуса в жизни и привлечь внимание красивой девушки, он надеялся, по крайней мере, достичь такого рода положения в смерти. Что можно сказать по поводу его кажущихся фамильярных отношений с огнестрельным оружием? Этому не следует удивляться, учитывая, что при любом вечернем просмотре телевизора можно неоднократно увидеть опытное обращение с огнестрельным оружием, способность эффективно использовать это автоматическое оружие. Кто был его учителем? Телевидение! Как стало известно у Чо Сенг-Ху был мрачный решительный, бесстрастный облик, поэтому возникает подозрение, что он был запрограммирован для выполнения своего дела. Имея рекомендацию Служащих Себе инопланетян провозгласить такое бедствие, он был поставлен на грань тем, что потерял самообладание, когда столкнулся с возможностью любви со стороны леди, которая снова его отвергла. В этот момент перед ним возникла опасность оказаться в тюрьме, поскольку он знал, что не скрыл следов, первая стрельба была случайным результатом намеченного им запугивания. Хулиганы с худым телосложением в тюрьме не преуспевают, поэтому более привлекательной была идея выйти в сиянии славы, приняв позу Исмаила Акса, и пойти дальше к тому, что, как он полагал, будет его следующим местом в другом мире. И поэтому во время следующей стрельбы он не был так ГНЕВЕН, поскольку решил лишь выполнить свою миссию до конца.

Получит ли он свое вознаграждение? Посылая Зов Служащим Себе, такие люди получают рекомендацию от инопланетян Служащих Себе, которые, конечно, также преследуют свои интересы, насколько это возможно. Поэтому выполнение их совета менее выгодно человеку, посланному Зов, чем отвечающим на Зов инопланетянам, но человеку кажется, что следование их совету поставит его в выгодное положение. Посланному Зов человеку, поощренному создать столько много страданий, чувств страха и покинутости, возможных в человеческом обществе, говорят, что в обществе, в котором ему предназначено воплотиться, он будет иметь лучшее место. Билетом туда, конечно, является содеяние чего-то ужасного, – чем более масштабного и более ужасного, тем лучше. В Литлтоне дети убивали детей. Бойня в школе амишей была совершена из-за милых девочек амишей, изнасилованных в центре их общины. Бойня в Политехническом Университете Вирджинии совершалась за запертыми дверями, предотвращающими возможность бегства и дающими уверенность, что находящиеся внутри не были вооружены, чтобы защищаться, поэтому одинокий бандит полностью господствовал, оставаясь глухим ко всем мольбам. Получают ли фактически эти следующие такому совету души в их будущем обществе лучшее место? Как и все Служащие Себе, которые легко лгут ради получения своего преимущества, Служащие Себе инопланетяне слывят лгунами, поэтому обещание, конечно, сдержано не будет. И тот, кого так легко водить за нос, уверяя, что такое обещание будет сдержано, не будет считаться лидером в любом обществе.

Магазин в Небраске

записано 8 декабря 2007 г.

Наихудшее Массовое Убийство в Истории Небраски Унесло Жизни 9-х

5 декабря 2007

<http://www.ketv.com/news/14782867/detail.html>



Наихудшее массовое убийство в истории Небраски унесло жизни пятерых мужчин, трех женщин и собственноручно стрелка. Ружье, использованное в Вестроудс Молл, было штурмовой винтовкой типа SKS, с двумя магазинами, скрепленными вместе скотчем. Скрепленные вместе магазины дают возможность стрелку быстрее перезарядить оружие. Он украл оружие у своего отца. Стрельба выглядела как хаотичная и без провоцирования.

Хокинс соответствует профилю сильно Служащей Себе личности. Была ли это депрессия, вследствие которой он бросил школу и не смог соответствовать уровню ожиданий в Макдональдсе? Он возмущался, что ему приходится делать *что-либо* из этого, и отказался. Его отказ может быть выражен только как пассивное сопротивление, а не как взрыв гнева, но это произошло, несмотря на выражение его ожиданий. Жизнь была готова предоставить ему то, чего он хотел, без всяких усилий с его стороны. Хокинс не являлся умственно отсталым, его не игнорировали как ребенка. Он получал всестороннюю поддержку от штата Небраска, представители которого постоянно контактировали с ним, когда он был подростком. Он не был бездомным, сбегая от мягкой дисциплины, которую требовали его родители от него, когда он переехал с семьей друзей. Его не собирались выбрасывать из его нового дома, в котором ему бесконечно симпатизировали, и где полагали, что он столкнулся с депрессией, а не с проблемами отношения к нему.

Был ли он подавлен? В этом состоянии депрессии ярость обращается внутрь, да, но не было случая, когда его жизненные обстоятельства были таковы, чтобы он не мог развернуть направление своей жизни. Он мог получить полное школьное образование, и двигаться дальше, в местный колледж или на производственный тренинг. И во всем этом он получал поддержку. Возможно ему пришлось бы вернуться в свою семью, также, просто начав соблюдать несколько простых семейных правил. Ничего из *этого* не было той жизнью, которой он желал, так как ожидания сильно Служащей Себе души заключаются в том, что она не хочет выполнять какую-либо работу, а хочет делать только то, что ей сейчас угодно, получать то, что хочется, и сразу. И тот факт, что этого не предвиделось в его жизни, и был причиной его депрессии.

Такие личности присутствовали на Земле с начала времен. Их жизни часто считаются жизнью бездельника, тунеядца, того, кто делает минимум возможного для поддержания тела и души вместе, и всегда ищет легких путей и навязывает другим любые неприятные задачи. Такие личности часто становятся наркотически зависимыми или пьяницами, обвиняя в своих провалах в жизни свои склонности и прося подачек. Путь, выдуманный такими личностями, часто бывает сформирован ожиданиями тех, над кем они получают преимущество. Если они могут использовать какую-либо физическую особенность, такую как недостатки внешнего вида или интеллекта или хромоту, то эти особенности бесконечно подчеркиваются как причина для отсутствия амбиций на работе или в школе. В условиях изобилия, когда возможности лечения бесконечны, такая личность может быстро прикинуться трудным ребенком или депрессивным взрослым, а в условиях низших классов наиболее вероятно вовлечется в мелкие преступления для поддержки своего ленивого образа жизни.

Это не означает сказать, что любая личность, не соответствующая социальным ожиданиям, является социопатом, или что любой наркоман – социопат. Наиболее определенно, депрессия является очень реальным недугом, затрагивающим людей с добрым сердцем наравне с теми, кто пытается спрятаться за этим фасадом. И есть дети, растущие в хороших домах и с хорошим окружением, у которых есть очень реальные причины быть трудными, возможно из-за скрытого нападения или чего-то развивающегося, не заметного на поверхности. Наша точка зрения заключается в том, что те Служащие Себе, которые пытаются манипулировать другими с целью заставить служить себе, будут *использовать* такие пути, чтобы замаскировать свою духовную ориентацию, когда почувствуют, что их поймали и других путей нет. Как мы постоянно упоминали, во время периода Преображения таким личностям Служащим Себе инопланетяне советуют выбрать *другой* путь, который прежде не поддерживался. В прошлом эти личности могли ожидать воплощений на Земле снова и снова до того момента, когда приходило их время быть доставленными на одну из "тюремных" планет Служащих Себе. И только полное знание того, что с помощью таких экстремальных мер, такой бойни они могут достичь того, что это будет их *последняя* инкарнация на Земле, заставляет их сделать это.

Будет ли бойня в Вестроудс Молл в Небраске последней? Вряд ли! Те Служащие Себе, кто наслаждается сейчас своим воплощением, кто находится на пике своей игры и способен иметь свой путь, вынужденно предпринимают радикальные шаги, которые требуют от них застрелить себя или сесть в тюрьму. Но когда земные изменения станут такими, что станет очевидным, что сдвиг полюсов навис над Землей и *все* будут бороться в Будущем, то варианты, предлагаемые Служащими Себе инопланетянами будут казаться более привлекательными. Таким образом, в течение последних недель такие боины будут происходить все чаще, или в течение недель после сдвига полюсов, когда реальность совершенно другой жизни в Будущем невозможно будет отрицать.

Стрелка Опознали Друга и Домовладельца

5 декабря 2007 <http://www.ketv.com/news/14785654/detail.html>

Стрелок в Вестроудс Молл был идентифицирован как Роберт А. Хокинс из Беллю, и предсмертная записка гласила, что он хотел стать знаменитым. Хокинс, 20 лет, был арестован в ноябре за пару проступков, и должен был в этом месяце предстать перед судом. Один случай заключался в незначительном хранении алкоголя. Хокинс бросил школу несколько лет назад. Он ушел из родительского дома после того, как они установили несколько базовых правил, которые ему не понравились. Хокинс принимал антидепрессанты. Он был похож на ребенка, склонного к самоубийству. Во время обучения в школе, он говорил об убийстве. Хокинс был не настолько злым, но он хотел уйти как звезда. Человек из обслуживающего персонала группы домов, где Хокинс некоторое время жил, сказал, что Хокинс был мишенью для поддразниваний, но был хорошим ребенком.



Мужчина Открыл Огонь в Омаха Молл, Убив 8-х

5 Дек. 11:

http://www.breitbart.com/article.php?id=D8TBNJGG0&show_article=1

Хокинс был изгнан своей семьей около года назад и переехал жить вместе с семьей друга в дом в районе среднего класса. На этой неделе Хокинса уволили из Макдональдса и его недавно бросила девушка.

Магазинный Стрелок Был под Опекой Штата 4 Года

6 декабря 2007 <http://www.ketv.com/news/14792807/detail.html>

Тодд Лэндри, директор Службы по Семейным и Детским вопросам Департамента Здоровья и Социального Обеспечения,

заявил, что штат потратил 265 000 долларов на услуги, предоставленные Хокинсу за 4 года, которые он был под опекой штата. Лэндри сказал, что Хокинса взяли под опеку штата не из-за ошибок родителей, а потому, что он нуждался в помощи, которая включала размещение в общежитии и стационарное лечение в госпитале. Лэндри сказал, что Хокинс жил в центре в Миссури, называемом Пайни Ридж, плюс в Омаха Купер Виллидж, Лютеранской Семейной Службе и в Службе для Склонных к Пагубным Привычкам и Поведению. Лэндри сказал также, что в этих домах предоставляют консультации по избавлению от пагубных привычек, ментальному оздоровлению и коррекции поведения, а также другие услуги, но он не смог точно сказать, что Хокинс находился под действием федеральных или местных законов о частной жизни. Лэндри сказал, что один из периодов лечения был после того, как Хокинс угрожал убить свою мачеху.

Звездные войны, День Сегодняшний

записано 21 мая 2005 г.

Я ничем не смог бы помочь, но заметил поразительную взаимосвязь между развитием Империи в новых Звездных Войнах III и тем, что происходит в США с терроризмом, Войной в Ираке и Актом "О Патриотизме". Идет бесконечная дискуссия о том, что 11 сентября ожидалось и ему содействовало намного больше людей, а не только один Бен Ладен, что наши гражданские свободы разрушаются ради поддержки Войны с Терроризмом, и обсуждаются вопросы о том, зачем усиливать наших военных, если это нужно только для того, чтобы они вторгались в богатые нефтью страны. Злой Император был и террористом, и Президентом, и провоцируя сами войны, он требовал бороться. Почему этот сюжет, написанный столько десятилетий назад, смог так точно вписаться в это время?!



Мы упоминали, что по мере приближения сдвига полюсов возникнет возрастающая поляризация между теми, кто духовно присоединился к заботящимся о других – Служащими Другим, и теми, кто духовно присоединился к заботящимся о личных интересах, – Служащими Себе. Это было предсказуемо, и в некоторых пророчествах типа тех, что есть в Библии, было особо подчеркнута как признак того, что пришли Конечные Времена. Почему это может происходить? В битве за новобранцев Служащие Себе успеха не имеют, огромное большинство находящихся на стадии становления душ, – в среднем, приблизительно 95%, – выбирают путь сочувствия. Когда мир, такой как Земля, которая служила для вновь возникших душ домашней школой, собирается трансформироваться в мир для тех, кто выбрал путь сочувствия, у служащих себе возникает отчаянное усилие искать для себя новообращенных. Зачем сдерживаться для сохранения своего положения в будущих десятилетиях, когда время заканчивается? Идите за призом. Откройте шлюз для страха и безнадежности. Давайте награду за мародерство и крайнюю ложь, лучше поддерживайте новобранцев. Предосторожность в такие времена отбрасывается на ветер, и из перчаток политической корректности появляется грубая рука жадности. Правда раскрывается, и те, кто в прошлом создавал проблемы за кулисами, показывают, кто они на самом деле.

Этот эпизод Звездных Войн, момент, когда перед предполагаемой необходимостью защиты от бесконечных атак рушится демократия, – является самым темным часом, герой переходит на Темную Сторону; на штурвале, управляющем одобрением конгресса, лежит рука зла, поскольку военные акции объявля-

ются все чаще и чаще. Кроме того, эта рука зла с самого начала показана как подлинная причина беспорядков. Как это похоже на Администрацию Буша, которую обвиняют в осведомленности об 11 сентября до того, как это произошло, и которая полностью воспользовалась преимуществом, предоставляемым ей властью, чтобы вторгнуться в нефтедобывающие страны, уже давно находящиеся в ее поле зрения. Происходят ли такие вещи и в других мирах 3-й Плотности, где центральной проблемой является сражение между добром и злом? Такая поляризация происходит даже в мирах, где разумная форма жизни представлена рыбами, поскольку все жизненные формы имеют выбор действий – помогать окружающим или продолжать действовать исключительно ради себя. В водном мире проблемой может стать блокирование доступа к областям с обильным пищей, если только будет позволено содействие таким воинственным блокирующим акциям, когда сильный преследует слабого. Если в земле содержится НЕФТЬ как предполагаемый будущий источник энергии, можно говорить о предсказуемости войн на Ближнем Востоке, где постоянно находятся обширные и легко доступные нефтяные ресурсы. Поэтому в пророчестве акцентируется то, что в центре войн Конечных Времен находится Ближний Восток.

Своевременность этого выпуска, когда трилогии Звездных Войн были представлены сначала средней частью, затем первой трилогией и, наконец, последним выпуском, – вряд ли случайна. Хотя все серии Звездных Войн были написаны десятилетия назад, порядок выпуска серий кинофильма установил Лукас, который был осведомлен о временах или их значимости. Он выбрал последовательность и время выпуска, и выбрал хорошо. Подумайте о массах, вступающих в период Преображения, в основном не осознающих значимости времен и вполне привыкших к жадности и беспринципности воротил политической власти. Американцы, обладающие самой сильной военной мощью в мире, являются злом, вызывая в мире предсказуемую реакцию, и совершенно очевидно, что 11 сентября были атакованы они. Публика могла сначала предполагать только причину, но, учитывая появившиеся недавно маневры Конечных Времен, у нее не было времени, чтобы понять результат. Вот поэтому многие десятилетия назад состоялся первый выпуск фильмов трилогий Звездных Войн, в них побеждают хорошие парни, и хотя их численность далеко превосходит противника, чтобы победить, им требуется только храбрость и уверенность в своей правоте. Первая трилогия, показывающая, как разрушается демократия, была тогда выпущена при такой твердой установке в общественном сознании, в момент, который иначе мог бы быть упущен, если бы фильм был выпущен десятилетия назад. Не случайно эти фильмы были выпущены только недавно, поскольку было решено совместить их с подготовкой к маневрам Конечных Времен на нефтяных месторождениях, ставших в настоящее время так очевидными. Поэтому зритель уверен в окончательном результате, – победе хороших парней, тогда как в действительности имеет дело с теми самыми темными моментами на Земле.

Как мы уже упоминали, многие авторы и продюсеры знают об инопланетном присутствии, о приближающемся сдвиге полюсов и ожидаемой в ходе Преображения поляризации духовных ориентаций. И не удивительно, что среди них должен был оказаться Лукас.

Генная Инженерия

записано 15 октября 2005 г.

Мой друг из России, биолог, проделала серию экспериментов над крысами. Она давала им генетически модифицированную пищу. Следующее поколение крыс имело смертность на уровне 65%, а остальные были слабыми. Она знает, что основой производителем генетически модифицированных продуктов – фирма Монсанто (Monsanto), находится в Сент-Луисе. Она спрашивала об этих людях – люди ли они на самом деле? Потому что они ведут человечество к уничтожению.

Человечество только недавно подошло к первым неумелым экспериментам со своей собственной генетикой, чтобы научиться вылечивать наследственные заболевания, и со своими зерновыми культурами, чтобы повысить их урожайность. Они только совсем недавно получили полную карту генома человека, сделав ее доступной для других ученых. Должны ли мы считать, что они уже стали *экспертами* во внесении изменений, являясь, фактически, еще младенцами в попытке их произвести? На предыдущих страницах сайта ZetaTalk мы подробно разъяснили, что разумные виды существ *часто* прибегают к генной инженерии, с помощью которой мы изменили себя, и при помощи которой в прошлом из многих источников генов, взятых у гуманоидных рас, было спроектировано человечество, и очень подробно объяснили, каким образом мы использовали генную инженерию, создавая новую гибридную расу, которая явится для человечества следующим прыжком вперед. Генная инженерия, применение которой разумным видом в отношении *себя* или других разумных существ позволено под строгим надзором Советом Миров, выполняется не любителями. Со временем генные инженеры становятся *способными* выполнять изменения серьезным образом, почти всегда они являются духовно продвинутыми и вообще очень сведущими в этой области личностями. Они приобретают опыт, потому что сначала работают над менее развитыми жизненными формами.

Бывают ли во время выполнения проектов по генной инженерии у нас и у других рас ошибки? Их доля в разумных пределах допустима, составляя только около 23%, что *не* создает некоторого рода недостатки или ошибки, которые должны устойчиво закрепляться. Иногда происходят какие-то откровенно ужасные истории. Чем генная инженерия может отличаться от любого другого вида предприятий, осуществляемых человеком или любым другим разумным видом, прокладывающим новые пути. Взгляните на историю освоения человеком электричества, на число смертей из-за поражения электричеством, взрывов и ложных пусков. Взгляните на историю воздухоплавания, крушений, потерь самолетов, на сжатые добела кулаки воздушных пассажиров, когда они стремятся остаться спокойными, пока щебечущие стюардессы подают им напитки. Эти усилия часто сопровождаются длинным извилистым путем обучения, и человек как существо с ограниченным интеллектом, находясь только на первой ступени эволюционной лестницы, не сможет оказаться в *любой* из этих попыток при его сегодняшнем ограниченном положении там, где захочет. Это сделано намеренно, учитывая его незрелое духовное состояние, поскольку, имея способность не просто что-то неумело изменить и, надеясь преуспеть, он может создать вокруг себя опустошение.

Где во время своих неумелых действий человек оступается? Сначала человек должен понять основное, что во время эволюции генная инженерия природой *уже* выполнялась. С некоторыми из этих вещей, которые являются, фактически, защитой от других проблем – некоторыми из его болезней, избранных генетически, чтобы только иметь возможность продвигнуться вперед, *потому что* в предшествующих эпохах они давали ему выгоду, – человек борется. Способность упаковывать пищу в форме жира вокруг средней части своего тела, – это смягчающий буфер против голода. В прошлом это, конечно, уравновешивалось периодами недостатка пищи, когда количество жира падало. Человек не был предназначен быть постоянно толстым. Высокий холестерин или высокое кровяное давление являются преимуществом, когда кто-то должен бороться с тигром и ничего не иметь, кроме ножа или камня, или бежать изо всех сил, чтобы спастись. В прошлом это, конечно, уравновешивалось периодами спокойствия, в отличие от того, с чем сталкивается современный человек в своих ежедневных напряженных баталиях на рабочем месте, которые фигурально являются никогда не исчезающим тигром. Даже диабет, развивающийся позже при достаточной и неактивной жизни, имеет генетически избранное преимущество. Предки тех, у кого во времена изобилия диабет *не* развился, когда раннему человеку нечего было делать, как только сидеть на ягодных полях или в речных потоках, изобилующих рыбой, были простой добычей для грабителей, поскольку они *без конца* прибавляли в весе, становясь огромными жабами, которые не могли ходить далеко вперевалку.

Второй тип диабета оказывает сопротивление входу в клетки сахара и вынуждает тело с ужасающей скоростью терять вес, который затем *поднимается*, когда человек снова становится стройным.

Природа развила пищевые культуры, которые благоприятствуют человеку сопротивляться насекомым и производить такие семена, как злаки и клубни типа моркови и картофеля в количествах, которые далеко превышают требуемые в природе растениям для собственного размножения. Растения, которые это делают, *уже* сконструированы природой так, чтобы быть продуктивными или теми ее частями, которые едят существа, поскольку, если растение этого не делает, его истребят грызуны и насекомые, и оно воспроизводиться не будет. Естественный процесс, который используют эти растения, следует *усовершенствовать*. Но те представители человечества, которые имеют другие мотивы, кроме увеличения продуктивности, приводят в действие кое-что другое. Они стремятся к контролю над всем производством продовольствия и над процессом распределения, и тем самым – к контролю над человечеством, которое таким образом станет рабами, или они, по крайней мере, на это надеются. Это конечно не секрет, что компания Монсанто в партнерстве с Министерством сельского хозяйства США (USDA) создала и стремится ввести в использование то, что называют терминаторным геном, который предотвращает возможность репродукции гибридного растения. Для Монсанто нет нужды настаивать на контрактах с фермерами, по которым им требовалось бы год за годом возвращаться в компанию за семенами. Фермеры *не смогут* хранить семена, чтобы этого избежать, поскольку семена будут не качественными и не будут прорастать. Этот план был встречен с таким шумом, что не продвинулся, а застопорился. Однако по нему можно заметить отношение тех, кто проделывал генетические опыты над зерновыми культурами.

Если они не заботятся о поддержке человечества, стремясь предотвратить голод, о тех, кто слишком беден, чтобы закупать семена, то насколько они будут заботиться об общем воздействии зерновых культур, которые они производят? Если они получают более обильный урожай, то применяют свою принудительную тактику и проталкивают контракты, используя в оправдание этот урожай. Конечно, СМИ игнорируют любые меры безопасности, любые результаты таких проверок на безопасность и не сообщают о них. Но во всем мире это также не прошло незамеченным и не осталось без протестов.

Консерваторы

записано 29 апреля 2004 г.

Как Зеты характеризуют взаимоотношение между противоборствующими политическими партиями, то есть между консерваторами и либералами, и между духовными ориентациями – Служащими Себе и Служащими Другим? Какие вероятные изменения произойдут в ходе процесса Преображения в политической структуре США, состоящей из двух главных политических партий, и в правительствах всего мира?

Несмотря на то, что существуют описания всех политических партий в мире, они, по-видимому, попадают в категории, которые определяют духовные ориентации Служащих Себе или Служащих Другим.

- Каковы особенности Служащих Себе? Они хотят править другими, иметь ясную иерархию, чтобы в независимости от достигнутого ими статуса, их нельзя было бы призвать к ответу, и они хотят *сохранять* этот статус. Так как они стремятся быть наверху кучи, то неизменно хотят сохранять эту кучу, и поэтому их философия предписывает защиту прибыли богатых. В этом уравнении отсутствует лишь сохранение комфорта и безопасности для рядового человека, который должен быть жестоко наказан, если сложившемуся статусу-кво будет брошен вызов, и особенно в случае, если ими будет поднят мятеж, и они, таким образом, выйдут из-под кон-

троля консерваторов, стремящихся сохранить этот статус-кво. Сложившийся статус-кво лишает полномочий рядового человека, который так изнурен в стремлении прокормить семью и обеспечить ей жилье, что у него остается мало энергии на протест, и который может бояться быть выброшенным на улицу и оказаться без пристанища, если выступит с протестом или откажется находиться под строгим контролем во всех аспектах своей жизни.

- Каковы особенности Служащих Другим? Они заботятся о благополучном существовании наименее обеспеченных среди народа, о программах пособий для поддержания благосостояния и здоровья, о справедливом распределении богатства, неизменно накапливаемого в результате ежедневного труда рядового человека, и об открытом доступе к фактам. Они *либеральны* при распределении накопленного богатства, и поддерживают право на *свободу* существования или свободу доступа к информации и услугам. Этим они отличаются от своих духовных оппонентов, которые выступают против свободы, стремясь установить контроль над рядовым человеком и требуя право накапливать богатство лишь для немногих.

Как распределяются эти партии в период, предшествующий наступающему сдвигу полюсов, во время самого сдвига и в Будущем? Ожидайте, что во время обесценивания богатства имевшие его будут крикливы, требуя, чтобы налогоплательщик поддержал защиту их активов, чтобы иметь приоритет над любой помощью бездомным – чтобы были предприняты меры против грабежа складов, по защите отдаленных защищенных поселений, а бездомные были игнорированы. Если обеспечить сохранность их активов во время сдвига невозможно, то они будут вести себя визгливо и агрессивно, пытаясь захватить власть в любом из возникших сообществ выживания. Они будут с претензией заявлять о своих превосходных качествах лидера, о праве возместить потерянное имущество, или о любом другом праве, которое они могут громко декларировать. Ожидайте, что заботящиеся о рядовом человеке, способные сделать этот принцип приоритетным правилом, Золотым Правилем, и действуя таким образом в своих сообществах выживания в большую согласии, окажутся, наконец, в своей стихии. Те же, кто оценивает свою заботу о других как активы, будут быстро выявлены и изгнаны. Изгнанные, они, таким образом, объединятся и будут расходовать свою энергию на требования друг к другу. Наконец-то, их Карма осуществится.

Уровневые Войны

записано 27 июня 2004 г.

До сих пор мы, бедные, беззащитные, невинные люди во всем мире как всегда слушаем и читаем про грядущие бедствия. Не могли бы всецельные Зеты быть так добры дать знать, есть ли хоть какой-то шанс услышать или прочесть о ком-то из тех, кто вел и продолжает вести нас к этому скверному и ужасному моменту, когда грянут какие-то из этих бедствий?

Тем членам человеческого общества, которые не карабкаются к вершине пирамиды, безжалостно расталкивая встречающихся на их пути, кажется, что правосудие свершается редко, и почти неизменно побеждает сильный, энергичный и имеющий эгоистичную направленность. Или простой народ уверен, что таким образом несомненно действует человек за занавесом. *Ключевой* фактор любого устрашения предусматривает необходимость поддержания такого фасада, который внушает мысль, что над каждым навис молот, недремлющее око никогда не спит, любое послабление для тех, кто находится под надзором, является лишь временным, и всякий бунт должен быть жестоко подавлен. Другой *ключевой* фактор поддержания такого фасада – это контроль над СМИ, при котором любые новости, противостоящие этому фасаду, подавляются, а вместо этого преобладает обман. Во что бы то ни стало удерживайте народные массы в состоянии трепета, в ожидании страха, и если они хотят, чтобы их личные обстоятельства изменились, они должны решить

примкнуть к рядам угнетателей. Учитывая, что период Преобразования, продолжающийся в настоящее время и преобладающий на Земле в течение еще, по крайней мере, 100 последующих лет, прежде, чем она сможет действительно стать миром Служащих Другим, – это время *крайней* поляризации и *отчаянного* цепляния за власть и руководство теми, кто избрал ориентацию Служения Себе, то не является ли этот фасад также чрезвычайно большой ложью? Безусловно.

Мы объясняли, что, когда избравшие ориентацию Служения Себе удаляются из "школьного пансионата", где они были смешаны с народными массами, склонными в основном к ориентации Служения Другим, они испытывают шок, впервые сталкиваясь с тем, на что будет похожа жизнь среди других закоренелых Служащих Себе. Ужасное место, где существам позволено кромсать друг друга на куски, чтобы установить иерархию, этот процесс мы назвали Уровневые Войны. (точнее, – Войны за Уровень в Иерархии). Во время Преобразования этот процесс начинается рано. Со временем происходит все большая и большая Поляризация, когда Служащие Другим становятся все более и более серьезно настроенными и убежденными в своей позиции, и для достижения своих целей они группируются вместе, и Служащие Себе тоже все больше и больше объединяются, чтобы также беспрепятственно сосредотачиваться на своих целях, не отвлекаясь на дискуссии по поводу того, нужно ли помогать обычному человеку, при этом неопределившиеся остаются в стороне и наблюдают за всем этим извне. Собранные таким образом вместе и раздраженные из-за потери территории, Служащие Себе ведут себя грубо и энергично по отношению друг к другу.

- Если война в Ираке пошла не по сценарию, и план захвата мировых запасов нефти, который должен был быть непременно завершен до сдвига полюсов, теперь терпит бедствие, то кто несет ответственность и кто примет гнев мировой общественности за это неудавшееся предприятие? Ну конечно, администрация Буша и их ближайшие друзья по нефтяным интересам. Не испытывая приязни к такой роли, эта группа Марионеток изо всех сил пытается поднять мятеж, и уровневые войны, устанавливающие иерархию, становятся более ожесточенными. Те, кто радовался скандалу по поводу тюрьмы Абу Граиб и разгоряченной премьеры 11 сентября, должны понять, что им помогали Хозяева Марионеток, которые потворствовали атаке 11 сентября и Иракскому вторжению в первую очередь. Это – битва в стенах своего дома, Служащие Себе обернулись друг к другу, чтобы установить между собой иерархию.
- Если жадность и коррупция, которые правят на Уолл Стри-те, вышли наружу, потому что возникшие во всем мире экономические бедствия быстро достигли порога этого Карточного Домика, то чтобы развеять гнев публики, ей будет представлен целый поток козлов отпущения. Если Марты Стюарт окажется недостаточно, то покатыся более высокопоставленные головы, включая коррумпированную Комиссию по ценным бумагам и биржам, которая, несмотря на предписания закона о свободных рынках, в течение многих лет позволяла поддерживать рынки на ложном уровне. Хозяева Марионеток, владеющие миром через банковские системы и желающие, чтобы эти банкноты были действительными и в любой будущий момент, будут любой ценой защищать свои интересы. Рынки могут рухнуть, Марионетки развешаны высоко, но о кредитно-дебетовой системе в будущем будет упоминаться лишь в книгах.
- Если один из пунктов сокрытия предусматривает для элиты возможность убежать в свои бункеры без того беспорядка, который создадут на их пути пораженные паникой народные массы, то ясно, что на карту в их внутренних сражениях поставлена их безопасность. Таким образом, недавно обнаружилось, что место пребывания Чейни в течение 2001 г. – Воронья Гора (Mt Raven) в Пенсильвании. В Соединенных Штатах повсюду есть анклав, которые должен был защитить департамент Национальной Безопасности путем ограничения путешествий, и указание по организации 'убежищ-

на-месте', которые могут быть захвачены ордами беглецов из разрушающихся городов, поступило ни по какой иной причине, кроме как с целью устранить воюющие стороны во время выравнивающих войн между Служащими Себе. Применяя верный способ воспрепятствовать осуществлению планов по отравлению городов и взрыву мостов во время ложных террористических атак, в процессе этих войн такие планы будут выявлены.

Таким образом, хотя во время этих выравнивающих войн Хозяева Марионеток выявлены не будут, их очень ненавистные Марионетки – *будут*, и наблюдая эту драму до конца, народные массы смогут получить утешение, сознавая, что среди безраздельно властвующих угнетателей нет никого, кто не будет затронут, поскольку *каждый*, кто входит в ориентацию Служения Себе, в некоторый момент времени посчитает других более сильными и более безжалостными, чем он, и испытает одинаковую с ними судьбу.

Повседневность

Что можно сказать относительно повседневных дел, с которыми люди сталкиваются сейчас? Что будет эквивалентно им в 4-й Плотности? Каков был бы день жизни сущности из тех же лагерей – Служащих Себе и Служащих Другим?

Возьмём сущность 4-й Плотности из лагеря Служащих Себе.

Обычно, после периода бездействия или некоторого подобия отдыха, необходимого для жизненной формы, сущность пробуждается или поднимается с ложа, которое предназначено для этого. Её отдых мог бы быть освежающим, но наиболее вероятно – это не так, поскольку такие факторы, как комфорт не учитываются теми, кто занимается нападением, и нужно уметь обходиться тем, что добыто или отвоёвано у других. Ближайшая задача сомнению не подвергается или не обсуждается. Если сущность запаздывает с выполнением порученных обязанностей, она наказывается. Строгость наказания определяется не значительностью нарушения, а зависит от расположения духа и пристрастия надзирателя. В зависимости от того, какого наказания хочет избежать надзиратель со стороны *своего* высшего надзирателя, наказанием может быть даже смерть нарушителя порядка, когда его надзиратель хочет избавиться от наказания наверняка. Надзиратель может также мучить нарушителя вплоть до потери чувств, если наказываемая сущность не выполнила важную ключевую задачу, и надзиратель при этом испытывает наслаждение от своей власти.

Мы могли бы продолжать бесконечно, но уверены, что читатель уже уловил смысл. Эта ситуация не является сегодня необычной для человеческого общества.

Возьмём сущность 4-й Плотности из лагеря Служащих Другим.

Сущность пробуждается или поднимается с ложа, которое было приготовлено теми членами группы, которые избрали себе выполнение этой задачи. Так как сущности, обеспечивающие ложа, делают это с сочувствием и заботой, постель как место для отдыха и окружающая обстановка успокаивают в той степени, насколько позволяют возможности. Также и с пищей. Ближайшая задача у сущности одна – быть направленной вперед, поскольку она выбрала эту задачу добровольно. Возможно даже, что в настоящее время никакой задачи у сущности нет, так как она согласилась взять отпуск для собственного обдумывания или исследования, и этот отпуск, по всей вероятности, был взят скорее под давлением, чем по просьбе сущности. Если сущность выбрала себе задачу добровольно, ей доверяют в этом, и другие надеются, что обязательство будет выполнено во что бы то ни стало. Отказ выполнить обязательство и проистекающий вред или неудобство для группы лежали бы на совести сущности, и благодаря сознанию этого возникает преданность в выполнении ближайшей задачи.

Мы могли бы продолжать до бесконечности, но читатель также узнает эту среду, хотя она существует только в его мечтах.

Это – цель многих, которая могла бы быть достигнута, если бы только негодяи всегда не делали этот образ жизни невозможным.

Сдвиг Полюсов (с. 292)

Будущее (с. 293)

Служение Другим

Жизненной силой наполнена вся Вселенная. Уроки, которые должны быть пройдены во время воплощений на различных ступенях, сходны между собой. На той ступени, или в плотности, в которой находятся люди, как некоторые знают, уроки фокусируются вокруг себя. Если человек полностью сосредоточен на себе, он относится к Служащим Себе, а если человек сосредоточен также на других, он относится к Служащим Другим. На той ступени, на которой находимся мы, Зеты, такое определение нами сделано.

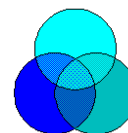

Мы – Служащие Другим Зеты. Наши цели, следовательно, относятся к тому, как мы можем быть полезными. Мы сами выбираем наши виды деятельности, каждый выбирает ту деятельность, которая, как он чувствует, может позволить ему быть полезным в наибольшей степени. Правила нашего общества касаются решения любых вопросов, которые могут быть и обширны. Этого достаточно, чтобы сказать, что наше общество заботится даже о минимальных потребностях любого из Зетов. Мы свободны, чтобы сосредоточиться на выбранном нами Служении. Любые пробелы в построении системы поддержки видны каждому из находящихся вблизи Зетов, которые сразу их восполняют, как необходимо. Мы совершенно доверяем друг другу. Временами это доверие оказывается неуместным, но это часть уроков, которые мы познаем на этой ступени, или в той плотности, где находимся мы.

Без Тела

Как духовные ориентации проявляются у высокоразвитых сущностей, которым больше не требуются воплощения в физических телах? Они действуют совершенно таким же образом, как и в то время, когда воплощались. Некоторые опасности и виды наказаний или вознаграждений, конечно, остались в прошлом, поскольку нельзя угрожать мучением или увечьями, если никакого тела нет. У тех, кто Служит Другим, продолжается сотрудничество и полная взаимосвязь. У тех, кто Служит Себе, сохраняется сила воли и напряженность, которые приводят к господству. Среди Служащих Себе все ещё имеются действующие и отставные большие боссы, даже когда у окружающих нет тел, которым можно угрожать.

Уроки 4-й Плотности

Уроки 4-й Плотности более многочисленны и в некоторой степени являются мостом к целям существования в 5-й Плотности. В 4-й Плотности сущность учится дальнейшему налаживанию взаимоотношений с другими. Если в 3-й Плотности сущность была окружена смесью разных ориентаций, то в 4-й Плотности эта смесь разделена.

Сущность, Служащая Себе, убеждается, что господствовать и управлять другими труднее, поскольку такую склонность имеют все. Борьба поглощает их в течение некоторого времени почти полностью. В конечном счете они узнают, как продол-

жить прохождение следующих уроков в окружении других, с которыми они должны так или иначе взаимодействовать. Это решение почти неизменно приводит к жесткому иерархическому порядку и появлению правил, большого количества правил.

Сущность, Служащая Другим, оказывается окружённой теми, на кого теоретически можно рассчитывать. Служащие Другим полностью доверяют друг другу, полагаясь на других, они добровольно принимают на себя роль, которую выбирают сами. На ранних этапах пребывания в 4-й Плотности бывает множество злоупотреблений доверием. Сущности, прибывшие из 3-й Плотности, не привыкли к сильной самоотверженности. Они привыкли к тому, что бывают прощены, когда дела идут наперекосяк, поскольку большинство обязанностей в 3-й Плотности разделено, и они редко бывают настолько дурацкими, чтобы нельзя было быть совершенно уверенным, что задача будет выполнена без большой оплошности и проверки. Сущность, Служащая Другим, прибывшая из 3-й Плотности, привлекается для документирования выполненных в сменах заданий, или для проверки состояния и завершения работ. Теперь время действия. При действиях в 4-й Плотности прилагаются совместные усилия, когда в круг обязанностей обычно включена забота о том, чтобы временами присматривать за другими, не требуется ли им помощь.

Таким образом, читатель может видеть, что уроки ориентации 4-й Плотности требуют столько же времени, как уроки 3-й Плотности. Однако, в дополнение к урокам ориентации, сущность 4-й Плотности значительно увеличивает свои познания о том, как устроена Вселенная. Мы упомянули о резком скачке IQ при переходе из 3-й в 4-ю Плотность, и о том, что это увеличение интеллекта не может быть полностью оценено только обычным тестом для измерения IQ. Это – суммарный скачок. Поэтому время, которое уходит в 4-й Плотности на исследования, бывает потрачено не зря. Сущность убеждается, что впервые становится действительно способной созерцать работу Вселенной.

Жизнь с Любовью

Ах, любовь... – одна из самых больших радостей жизни. Все разумные виды во Вселенной производят потомство путём слияния двух полов тем или иным способом. Для некоторых видов побуждение имеет умеренный уровень и тело при этом остаётся относительно безучастно. Мы говорим сейчас, например, о видах, откладывающих яйца. Для других видов, в частности, гуманоидов, воспроизведение требует значительных усилий – сексуальный стимул пропорционален вкладу, требуемому для вынашивания и рождения новой жизни. Для гуманоидов это связано с состоянием беременности на протяжении большей части года, массивной беременностью в последние месяцы и ухаживанием за чрезвычайно беспомощным и голым малышом без защитной оболочки. Посмотрите на других млекопитающих на Земле. Если они рождаются в логове, как медведь, или в сумке, как кенгуру, они крайне беззащитны и лишены шерстяного покрова. Но если они появляются на свет во внешнем мире, то рождаются, буквально, вставая на свои ноги, и стремглав бегают за своей матерью вскоре после рождения. Человек находится в худшем положении в обоих мирах, поэтому наивысшее значение придаёт любовной связи. Конкуренция сильна, и требования женщин выходят за рамки любой физической привлекательности. Останется ли потенциальный отец с нею, и будет ли он хорошим кормильцем? Если нет, она подавляет своё желание и отвергает половую близость с ним.

Что здесь изменится в 4-й Плотности? В лагерях Служащих Себе секс становится беспорядочным, так как матери не заботятся о своих детях. Новорожденные собираются назначенными для этих работ сущностями и выращиваются, по существу, в приютах. В лагерях Служащих Другим беспокойства для матерей намного меньше, чем в 3-й Плотности. Они получают поддержку, фактически в большем количестве, чем могут принять – в изобилии. Все вопросы сосредоточены вокруг новоро-

жденных. Кто мог бы обеспечить лучшие гены, наибольшее внимание и родительскую поддержку, и наиболее стимулирующее окружение. Что касается секса, то он избавлен от почти автоматического соединения для воспроизведения, которое происходит в 3-й Плотности. Контрацепция используется, поскольку любовь свободна. Не следует полагать, что это означает неразборчивость, которая встречается реже, чем сегодня в человеческих обществах 3-й Плотности. Свобода любви в лагерях Служащих Другим 4-й Плотности означает, что секс используется, поистине, как инструмент любви. Собственничество и обладание не являются условиями равенства, по крайней мере, в теории.

Сплошная Работа, Никаких Забав

Существуют ли в лагерях Служащих Другим 4-й Плотности счастье и радость, или, может, там сплошные обязанности и работа без возможности для забав? В лагере Служащих Другим удовлетворение, получаемое от своей работы, является непроизвольным результатом, поскольку каждый сам *выбирает* задачи себе по вкусу, и поэтому – без всякого возмущения. Что касается радости, всегда радостно делать что-либо для других, сознавая важность этого для их блага и наблюдая, как это происходит в результате ваших усилий. Служение Другим – это не суровая преданность поставленным целям без перерывов на исследования, без музыки, театральные представления и других искусств, без изысканной еды и без роскошных ванн. Любимой вид удовольствий, которые вам доступны сегодня, мог бы иметь эквивалент. Только сам человек может ограничить себя, если есть ощущение долга выполнить данное другим обещание. Для тех, кто Служит Другим, возможность своего ограничения не является бременем, это источник радости и счастья. Мы, Зеты, Служащие Другим, испытываем удовольствие всеми способами, которыми пользуются люди. Обильные ванны, шелковые своеобразные костюмы и мягкие постели, приятные вкусы и ароматы, ощущение ритма и желания танцевать – всё это у нас есть.

Нас изображают холодными как сталь, в немалой степени это происходит потому, что глаза людей не могут видеть наш цвет, и воспринимают нас только серыми – серыми, как сталь. Нас изображают бесстрастными, так как мы дисциплинированы и не реагируем, когда люди пытаются нас рассердить, чувствуя свою беспомощность при попытках нас захватить и желая получить некоторое удовлетворение. Нас представляют как не пользующихся пищеварением и бесполом, не имеющих родительских уз, растящих своих детей в резервуарах, а не вынашивающих в животах, а затем на руках. Фактически, половое влечение у нас есть, хотя в настоящее время не такое сильное, как у людей, и если мы больше не кладем еду в свои рты, наши тела реагируют на наши питательные ванны с таким же ощущением удовольствия и облегчения, как у людей, когда они голодны и едят. Наши дети выращиваются вне наших тел из-за больших размеров головы, а не из-за недостаточной любви. Нас воспринимают так, как будто мы не ощущаем ритма или не хотим танцевать, потому что никогда не видят, чтобы мы устраивали вечеринки. Люди должны понять, что когда они нас встречают или посещаются нами, мы работаем. Когда люди работают, они танцуют?

Небольшая Доля Эгоизма

Некоторая степень эгоизма при Служении Другим, конечно, есть. Если бы ее не было, царствовал бы хаос. Какая-либо из групп, оставленная в одиночестве, была бы не в состоянии избавиться от опасности или принимать пищу, думая только о других. Взгляните на одну особенность. Служащие Другим определены как заботящиеся о других, по крайней мере, столько же, сколько о себе. В равной степени. Конечно, у некоторых личностей существует такая степень заботы, что они почти никогда не считаются с собой, а с другими считаются часто. И

потом, точно так же, как в вашем обществе, вопросы, которые вызывают проявление эгоизма, у личностей различаются. Один даже и думать не будет о совместном пользовании одеждой с кем-то еще, но настоятельно потребует обеспечения продуктами небольшой компании, поскольку он в прошлом испытал голод и должен ещё оправиться от воспоминаний. Другой щедро отдает продукты питания, совсем не отступая от своего образа действий, хотя времена скудных, но настаивает, чтобы другие не пользовались его гардеробом, поскольку они кичатся своим внешним видом и особое внимание уделяют его улучшению.

Все разумные виды, если они из группы Служащих Другим, проявляют собственный интерес, который поддерживает личность. Без этого собственного интереса, который является неотъемлемой частью вида, этот вид не сохранился бы на всём протяжении эволюции. Однако при создании разумного вида Служащих Другим для существования в 4-й Плотности генетические инженеры стремятся сократить любые черты, препятствующие прохождению уроков этого уровня. Таким образом, при создании гибридов мы увеличиваем способность к телепатии, чтобы противодействовать тенденциям человека к насилию. В некоторых случаях вы все ещё можете хотеть убивать, но будете озабочены сильным чувством беспокойства вашей потенциальной жертвы. Поэтому преступление не происходит.

Телепатия

Телепатия является бедствием для Служащих Себе и преимуществом для Служащих Другим. Имея даже только смутное ощущение телепатического свойства, люди приходят в удивление. Люди с телепатическими способностями отмечают, что для человека это благо, имеющее как положительные, так и отрицательные стороны. Они могут быть отвлечены этим в нежелательное время. Они могут чувствовать эмоциональный настрой другого так же хорошо, как его мысли, даже если этого не желают. Однако для Служащих Другим сущностей 4-й Плотности, которые желают знать, где находятся другие, эта способность — не бремя. Раздражающие эмоции, такие как гнев или потеря контроля над собой, не передаются. То, что передается, является результатом обоснованной заботы относительно потребностей группы и информацией о совместных планах. Думайте о совместной работе в вашем современном человеческом обществе, когда каждый из группы сосредоточен на цели. Разве не целесообразна тесная мысленная и эмоциональная синхронность

Сохранение Секретов

В 4-й Плотности Служащие Другим никаких секретов не имеют. Это происходит, во-первых, вследствие характера духовной ориентации, в которой осуществляется большая забота об остальных. Поскольку это существует, нет нужды быть скрытным, сущности открыты в своих побуждениях. Во-вторых, секретов нет, благодаря значительно увеличившейся телепатической способности. Мысли каждого прочитываются и становятся известными другим так же быстро, как и принимаются. Это делает сущности способными легко соперничать и заботиться, так как страдание одного становится страданием для всех. При наличии телепатии значительно увеличивается также коммуникация. Нет нужды в телефоне, не нужно делать записей, не существует безмолвного страдания. Для некоторых сущностей, вновь прибывших в 4-ю Плотность к Служащим Другим, эта открытость вызывает беспокойство. Они могли использовать такую способность, будучи скрытно тщеславными или обижеными на других, и скрывали это за социально приемлемыми мотивами. И тут они в ужасе обнаруживают, что каждый рассматривает их мысли. Любой может легко распознать новичков 4-й Плотности, так как они очень часто приходят в замешательство и пытаются объяснить свои мысли. Признание и принятие самого себя является единственно возможным решением и по-

зволяет каждому преуспеть в прохождении уроков 4-й Плотности.

В ориентации Служения Себе стоят совершенно другие вопросы, так как в этой ориентации пользуются телепатией как можно реже, а обманом — как можно чаще. Поскольку такая ситуация землянам не неизвестна, подробным описанием мы надеемся не будем.

Говорите Правду

Этот вопрос, свойственный не только человеческому обществу, является неотъемлемым повсюду во Вселенной, где есть разум, имеющий способность обманывать и желающий так делать. Эта проблема возникает в людях с самого раннего возраста. Когда ребенок застигнут с рукой, запущенной в банку с печеньем, он оправдывается, хотя замыслил именно это. Объяснения чаще всего являются чем угодно, кроме правды. Так как взрослые — люди и мы — должны честно признаваться, многие пришельцы становятся более утонченными. Явная ложь заменяется едва различимой и такими пробелами в объяснениях, которые ловко искажают смысл, который заключался в ином при прямом представлении фактов. Этими методами пользуется большинство в человеческом обществе: политические деятели желают, чтобы избиратели их воспринимали; корпоративные менеджеры хотят, чтобы акционеры верили; любовники желают, чтобы сексуальные партнеры понимали; и налогоплательщики надеются, что IRS (налоговая служба США) купится на их объяснения.

Имея это в виду, мы входим в сферу инопланетного присутствия с большим количеством заинтересованных действующих лиц — от людей до инопланетных групп. Даже те, кто принадлежит ориентации Служащих Другим, те, кто имеет сильную телепатическую связь друг с другом и поэтому, в сущности, не способны друг другу лгать, облакают факты в привлекательную оболочку. Кроме того, конечно, имеются профессиональные лжецы — как люди, так и пришельцы, Служащие Себе, у которых нет никаких угрызений совести относительно того, что кто-то сбивается ими с пути. Как может человек отличить правду? Мы предлагаем, чтобы те же самые способы, которые эффективны при разоблачении лжецов и склонных к преувеличению в человеческом обществе, применялись и к спорным вопросам, относящимся к инопланетянам. Если кто-то обнаружит ложь или преувеличение правды, укажите на это с привлечением неопровержимых фактов, если они существуют, или с твердой логикой. По крайней мере, ложные утверждения могут быть оспорены вашими утверждениями, в которых факты вам видятся иначе. Бесспорное утверждение часто принимается неосведомленными за правду. Если имеется предмет спора, неосведомленный склонен сравнивать масштаб как моральной, так и профессиональной годности спорящих.

Испытывая Нападения

Что касается злоумышленников, часто обсуждаемых, но не арестовываемых. Как они рассматривают вопрос об иной роли? Как бывший преступник узнаёт, каково быть жертвой? Знают ли они, как этого избежать? Понимают ли они, что у палки есть противоположный конец, который тоже действует? Он и в самом деле есть, и так как большинство людей в качестве жертв попадают в такое положение потому, что они должны иметь дело с сущностями, Служащими Себе, мы возьмем на себя задачу сравнить и сопоставить их анализ ситуации, чтобы показать читателю, как распознать Служащую Себе сущность, и как наиболее эффективно противодействовать их нападениям.

Служащая Себе сущность или тот, кто строго придерживается этого направления, первым стремится убраться из плохой ситуации.

Однако большинство людей не является ни строго придерживающимися Служению Себе, ни твердо и последовательно действующими в ориентации Служения Другим. Во многих случаях невозможно избежать ситуации без того, чтобы обидеть других, разрушить надежды или разорвать обязательства, и даже покинуть оставшихся невинных младенцев. Во многих случаях ситуация является также физической ловушкой. Работа не может быть оставлена, поскольку человек может стать бездомным например, и это вынудит его, возможно, начать жизнь преступника, которая для жертвы не является приемлемым вариантом. Следовательно, этот выбор, который принимает Служащий Себе, не думая о последствиях, не является, в основном, открытым выбором. Может ли жертва просто смело встретить нападающего? Почти наверняка, и в этом обсуждении мы предполагаем, что такой путь уже принят во внимание. Если выход невозможен, то следующим шагом является просто оборона. Жертва привлекает внимание властей к ситуации. В обсуждаемой здесь ситуации эти тактики невозможны. Путь апелляции к властям невозможен, или, фактически, усугубил бы силу нападения. В человеческом обществе, тенденция обвинения жертвы используется часто, вызывая крушение надежд. Кому-то следует лишь внимательно изучить процесс насилия над жертвой, от преследования до суда, чтобы увидеть этот процесс в действии.

Сущность, Служащая Себе, будет стремиться к тому, чтобы напасть на преступника, используя запугивание или нейтрализации его тылов.

Это – знакомая людям, много раз проигранная в средствах информации ситуация. Личности, обвиненные в преступлениях, которых они не совершали. Бывали угрозы и попытки шантажа. Совершались некоторые акты вандализма, сопровождавшиеся сообщением, что это только начало. Для тех, кто не ориентирован на Служение Себе, эти действия недопустимы, и даже не обсуждаются. Так что этот выбор, который Служащие Себе принимают без колебания, совсем не является открытым.

Сущность, Служащая Себе, будет, кроме того, совершать попытки предотвратить нападение, переключая нападающих на других, или используя некоторые виды отвлекающей тактики.

Те, кто с наименьшей степенью вероятности имеет защиту или отвечает на агрессию сущности, выбравшей их, первым делом выбирают приношение другого в жертву. Если бы это была ситуация, в которой ожидается, что получающиеся атаки подставной жертвы были бы также плохи, как исходная атака, то эта уловка оставляется. Происходит попытка отвлечения внимания. Жертва может начать пытаться вызвать пожар, буквально и фигурально. Ребенок, тянувший время и не подготовившийся к школе, чтобы выиграть время, может вызвать панику информацией, что под школу подложена бомба. "Собака съела мою домашнюю работу", – эта отговорка, часто используемая всеми, но такой путь не выбирается юношей, Служащим Себе, который предпочитает вызвать бедствие и беспорядок, чтобы ощутить собственную силу. Теми, кто не ориентирован на Служение Себе, тактика отвлечения внимания, если она возможна и приемлема, всегда будет использована. Если жертва не может сбежать, она может указать в сторону, надеясь отвлечь нападающего. Это срабатывает редко, или когда это делают, редко действует надолго. Жертва, выбранная потому, что он или она беззащитны, похожа на мышь в клетке.

Разве жертва ничего не может сделать?

Читатель мог заметить, что маневры Служащих Себе обсуждались много. Мы продолжаем дальше это обсуждение по следующей причине. Сущности, Служащие Себе, стремятся к росту обращенных в свою ориентацию, которая, как они считают, будет находиться под их властью, используя для этого ситуации, вызывающие страх и возмущение. В ситуациях, упомянутых выше, сущности, не ориентированные на Служение Себе, будут срывать. Примут ли они выбор, с успехом использующийся другими? Воспротивятся ли своему устремлению, кинут ещё одну жертву в пасть нападающего, или станут причиной хаотической ситуации с непредсказуемыми и, возможно, прискорбными последствиями? Они решают нет. Некоторые решают попробовать эти тактики и притягивают к себя к ориен-

тации, где игра имеет название – преследование и преступление. Психология в игре – как в тюрьме, или как в зоне трущоб, где возникают банды, – показывает, что случается с жертвами, которые выбирают такой путь. Они захвачены им, обратный же путь чреват большим преследованием, чем в предыдущей ситуации, когда они стремятся убежать.

Что здесь посоветовать сущности, которая не желает участвовать в игре Служащих Себе? Когда ответом является любовь, это раздражает. Если жертва имеет дело с ожесточившимися сущностями, Служащими Себе, такая тактика вызывает только циничный смех. Бежать невозможно. Апеллировать к властям бесполезно, или попытка приносит неудачу. Попытка отвлечения внимания также приносит неудачу. Сил у жертвы недостаточно для противодействия угрожающим атакам, – физическим или психологическим. Что делать жертве? В этом случае лучше всего порекомендовать, направить взгляд к горизонту, на длительный период, и иметь в виду, что любая ситуация преследования должна закончиться, хотя бы и только со смертью. Мы говорим, не сдавайтесь, чтобы не побуждать к превосходству компанию, усвоившую тактику Служащих Себе. Добивайтесь превосходства с помощью стойкости. Это лишает нападающего его цели, его награды.

В Руках Человека

отправлено автором 10 сентября 2004 г. хозяевам различных средств информации и в некоторые из изданий, среди них – Раш Лимбо, Джордж Нури, Арт Бэлл, Мат Друдж, Дон Имус, Джо Либерман, Брюс Дюмон, Ларри Кинг, а также Тайм Уикли, Уолл Стрит Джорнел, Икзэминер Уикли, Нэйшнл Инкуайер, Еарс энд Скай (Земля и Небо).

Некоторые вещи вклиниваются в жизнь камнем и люди ничего не могут сделать, чтобы изменить результат. Другие предметы могут меняться каждодневно, в зависимости от характера действий группы и отдельных людей. Недавно я написал каждому из Вас о Проходе планеты Нибиру, о Пакте Молчания и о Реальном Большом Захвате Власти в надежде, что каждый из Вас будет действовать индивидуально, чтобы раскрыть пакт, предоставить информацию, относящуюся к периодическому проходу Планеты X, и исследовать факты, связанные с захватом власти, план которого был пущен в ход из-за мании величия. Как Вы, возможно, могли заметить, я ссылаюсь на полученные мной достоверные сведения, представленные людям Служащими Другим Зетами из созвездия Ретикулы на их веб-сайте ZetaTalk.

На Земле существует инопланетное присутствие. Инопланетяне были здесь с самого начала. Некоторые из них находятся здесь, чтобы помочь человеческой расе, а другие – эксплуатируют человека и вербуют тех, кто сосредоточен на своих интересах и не заботится о своих ближних. Зеты – одни из примерно тысячи других различных видов Инопланетных народов, присутствующих в это время на Земле. Деятельность людей и гостей на Земле происходит под надзором Совета Миров, поддерживающего баланс среды обучения возникших души, воплощенных на Земле, необходимый для того, чтобы научиться любить друг друга или помогать учиться этому другим. Это – урок каждого человека, который должен учиться на Земле в Третьем Измерении до перехода к уроку Общественной Жизни в Четвертом Измерении.

Можете ли верить или нет, я только излагаю факты. Вы сами для себя должны решить, правдивы ли эти утверждения. Это – одна часть знания. Не стремясь к своей славе, успеху или к какому-то рода вознаграждению, и понимая возможный риск для своей безопасности из-за попытки разоблачить сокрытие, отсылаю всех, кто хотел бы быть полезным для других, войти в контакт с Нэнси Лидер – Эмиссаром Зетов на Земле, и предлагаю прочитать книгу ZetaTalk, изучить архив веб-сайта ZetaTalk и просмотреть индексированные страницы информации (по ссылке Признаки Времени), расположенные на сайте. Планета X приближается, и это добавляет количество кам-

ней. Она проходит в среднем каждые 3657 лет. Когда она проходила последний раз, израильтяне воспользовались создавшимся в Египте хаосом, чтобы уйти из неволи. На протяжении истории ПлХ приходила тысячи раз, и следы ее проходов остались только в геологии, в легендах, мифах, в фольклоре, в пиктограммах и т.д.

Как будут реагировать люди, особенно те, кто еще не слышал о надвигающемся Сдвиге Полюсов и Переходе из Третьего в Четвертое Измерение (плотности), которые будут захвачены врасплох неосведомленными, если Вы или кто-то другой им не сообщат о том, что от них утаивали в течение нескольких предыдущих десятилетий и продолжают скрывать их лидеры, монархи, президенты или им подобные, и что сейчас может быть полезным при индивидуальной подготовке к будущему, – когда они узнают об обмане, который касается интересов каждого отдельного человека. Зеты обращались к вопросу о том, что может произойти, когда ложь, наконец, станет очевидной при появлении в небе кружащегося и извивающегося Красного Дракона легенд – пыли и лун Планеты X, которые должны стать заметными для всех, порождая дискуссии о том, что бы это могло значить для человечества. Они выпустили две отдельных статьи – *"Два Сценария"* и *"Чего Они Боятся."*, детализирующих два возможных последствия, каждое из которых зависит от того, когда человек узнает об обмане и тогда начнутся связанные с этим действия, которые могут предприниматься обычными людьми и вызовут реакцию многих правительств, вступивших в сговор для предотвращения потери своего положения и власти.

Прочтите, пожалуйста, Главные Новости Прессы и решите, какой из двух сценариев Вы предпочли бы разыграть. Тот, который фактически станет реальностью, может зависеть от того, поймете ли в конце концов Вы, у кого есть средства обратиться к миллионам людей, что обнародование этого факта – в интересах всех людей, и решите ли, что участие в умалчивании действительно в ваших интересах. Это находится в ваших руках. Вы, работники средств информации, должны любить всех своих близких и в этот момент делать то, что благоразумно. Скажите ПРАВДУ! Не молчите. Только глупец не захочет побеспокоиться об этом серьезном, очень серьезном шаге. Можете продолжить сокрытие или уничтожить пакт молчания и предупредить Людей. Что будет? Какой сценарий в конечном счете восторжествует? Возможно, – только возможно, у Вас будет различие, и тот из двух, который лучше для Вас, станет не таким хорошим сценарием, по которому отреагирует человечество и мировые лидеры, желающие удержать свою власть и положение, в надежде, что они, по их мнению, являются самыми властными на Земле людьми.

Завтрашний день, – что дальше произойдет или может произойти, – зависит от самого человека.

Роберт

Сдвиг Полюсов

Примечание: написано 25 января 2003 года во время сеанса прямой связи ZetaTalk на IRC Сессии

Мы упоминали, что инопланетяне, Служащие Себе, не умеют делать переход в другую плотность достаточно хорошо, и поэтому их специалисты должны *оставаться* на Земле в 3-й Плотности, чтобы они не уничтожили себя своими неумелыми действиями. Мы также упоминали, что между сменами команд на Земле они делали остановку на скрытой от человеческого взгляда тёмной стороне Луны. Всё это доставляет этим Служащим Себе пришельцам неприятность, поскольку они предпочитают относительный комфорт 4-й Плотности, поэтому при первой возможности *уходят* в 4-ю физическую Плотность – туда, где они могут находиться постоянно. Темная сторона Луны всё ещё иногда используется, когда на Земле проводятся крупные посещения, некоторого рода кампании, например, попытки выиграть битву за африканский континент чтобы заполучить

его в свою ориентацию. Но, в основном, она безжизненна, поскольку Земля переходила в ориентацию Служения Другим не внезапно, поляризация вытесняла Служащих Себе людей во всё меньшие и меньшие лагеря, поэтому сейчас происходит меньшее количество посещений. Хозяева Служащих Себе – инопланетяне, находящиеся на вершине пирамиды, посылают теперь своих подчинённых в другие места, туда, где выигрыш мог бы быть более крупным. Так что же будут *делать* во время сдвига оставшиеся инопланетяне, Служащие Себе? Так же, как и люди Буша в Белом доме, люди из НАСА и ЦРУ, которые надеются ускакать на Марс и избежать неприятностей, эти инопланетяне также *уйдут*. Прибывшие инопланетяне, Служащие Другим, поступят противоположным образом и будут находиться рядом со своими человеческими собратьями, о чём мы заявили на сайте ZetaTalk.

Духовное Здоровье

Люди регулярно ходят к зубному врачу, делают себе инъекции, тренируются в гимнастическом зале и принимают свои витамины. Всё это должно поддерживать физическое здоровье. Люди также ходят танцевать, занимаются хобби, время от времени уединяются, окружают себя музыкой, и совершают прогулки для терапии, особенно на Западном Побережье (США). Всё это – для ментального здоровья. В духовной области имеется богослужение в церкви, медитация, и ... не так много чего ещё. Причина этого в том, что духовная сторона человека не проявляется таким же образом, как физические и умственные проблемы. Умирает ли когда-либо чей-то больной дух? Госпитализируют ли кого-нибудь потому, что дух болен? Кажется, что последствий пренебрежения духом нет. Те, кто регулярно посещает церковь, проживают не лучше, чем те, кто этого не делает, и выгоды от медитации измерены быть не могут. Так зачем беспокоиться?

То, что духовная сторона человека *не требует* заботы и внимания, это – один из аспектов человеческой жизни, который остается после смерти. Что происходит во время воплощения, – дух либо укрепляется, либо ослабляется, и этот общий итог формирует основу для следующего воплощения. Именно поэтому беспокоиться нужно.

Что такое духовное здоровье? Как и с человеческим интеллектом, дух становится лучше, когда раскрывается *вширь*. Лучше наблюдать заход Солнца и созерцать необъятность Вселенной, чем раздавить очередную банку пива и глазеть в телевизор. Лучше с удивлением наблюдать разнообразие человеческих форм и личностей, чем ликвидировать их, как, например, бывает при навязывании своего мнения в отношении существующего положения вещей. Возьмите на себя ответственность за небольшую задачу, которая улучшит жизнь минимального количества людей вокруг вас, и поймайтесь на то, как это делает вас чувствующим себя лучше, вместо того, чтобы тратить это время на пустое беспокойство о себе.

Духовная Осведомленность

Человеческое животное с рождения имеет дело с множеством отвлекающих вещей, которые затмевают связь с духом. Голод, сексуальные желания, испуг, боль – все требует сосредоточения на эти состояниях. Социальные события являются отвлекающими точно так же, как попутчик, который заставляет постоянно болтать и требует такого же большого сосредоточения, как пульсирующая зубная боль. Оба отказываются уходить. Люди, желающие быть в контакте со своим внутренним "Я", развивают множество методов для отделения себя от таких отвлечений внимания – длительные прогулки, уединение в пустынных местах, молитва, разведение садов, медитация. Ключ практики в том, чтобы уменьшить шум и услышать полноту потока, сосредоточиться на песне, которую старается донести дух. Ключ в том, чтобы устранить отвлечения. Если это может быть выпол-

нено, то лучше всего это делать, например, при складывании белья для стирки в пустой прачечной, или во время прогулки с собакой, или притворяясь впадающим в дремоту, это значения не имеет.

Хотя физический мир может быть отвлекающим, несмотря на это он является частью Божественной Вселенной, точно так же, как и душа. Душа сознат физический мир, поскольку он остается в блоках памяти, которые душа несет с собой от одного воплощения к другому. Сущность, составляющая одно неразрывное целое с физическим миром, создает истинное единение с Божественной Вселенной, прославляя обильные связи с ней. Взгляды, отделяющие дух от физического мира, сотворены элитами, которые втолковывают вам, что мир духа могут понять только особые личности, которые способны отделять себя от физического. Но это – бессмыслица!

Лицемерие

Лицемерами, самодовольными неизменно бывают те, кто является кем угодно, но не добродетельными – они сосредоточены на себе, и по нашему мнению, это – не правильно. Высокомерие лицемеров – симптом духовной незрелости, если по внешним действиям судят о том, что находится в глубине души. Вместо того, чтобы сочувствовать другим, они решили находиться в стороне. Чтобы не запачкать свои руки и ноги, они идут безопасным, чистым путём. Может, они думают, что высшие духовные пространства достигаются избеганием и с чистыми руками?

Программа

Среди программ саморазвития, пропагандируемых людьми, существуют некоторые, имеющие исключительный характер, поддерживающие рост сторонников за счет освобождения от умственных и эмоциональных оков, но в то же время наиболее просто использующие существующие каналы обучения и имеющие строгие или даже жесткие правила. EST попадает в последнюю группу, создавая выпускников, которые больше сродни хорошо обученным собакам, чем думающим людям. Всё сопротивление из-за невосприимчивости правил оказывается сломленным, поэтому сторонник становится виртуальным роботом в руках преподавателей. Ведомый таким образом, сторонник предполагает, что он совершенствуется, когда фактически он совершенствуется лишь в глазах своих преподавателей. EST, подобно многим культам, создает последователей, которые считаются послушными, поскольку все, кто был склонен к другому поведению, с отвращением выпали из программы обучения.

Такие типы программ являются противоположностью тому, что они утверждают, – что они обеспечивают самосовершенствование или доверие к миру, которые на самом деле обеспечивают только в том случае, если эти программы создаются личностями, ориентированными на Служение Другим. Рабское повиновение, даже перед лицом боли и оскорбления – как раз наоборот, свойственно программам, созданным Служащими Себе, которые принимают множество обликов для достижения своих целей.

Естественный Отбор

Поляризация ориентаций происходит даже в тех культурах, где системы поддержания жизни вполне действенны для того, чтобы все разумные существа нормально выживали. Поляризация ориентаций происходит в результате бесчисленных решений, принимаемых сущностью, которые основаны одно на другом, до тех пор, пока тенденция не становится несомненной. Для склонных к Служению Себе каждое решение, исходящее из

сосредоточенности на своих интересах, требует, чтобы они утверждались в позиции против других и сосредотачивались на вещах, рассматриваемых ими как награда за их поступки. Это все более и более укрепляет их и, так как решения приняты, чувство сопереживания теряется, а жестокость вступает в свои права. Для склонных к Служению Другим каждое спасение другого вознаграждается успокоением и радостью, что другой приобрел опыт, который переживается как бы совместно. Жертвование в этом свете отягощено тем, что если при спасении сочувствие и способность испытывать успокоение за других возрастает, то жертвование соразмерно уменьшает это.

В мирах, где нет никакого соперничества, которое может быть названо естественным отбором, эта поляризация все же проявляется и приблизительно в тех же временных рамках развития. При этом результатом столкновения не может быть смерть, но в то же время увечие и причинение боли бывают ужасными. Естественный отбор не является программой, заложенной в Божественном плане, а существует как фактор жизни. Жизнь непрерывно корректирует то, что входит в её окружение. Наследственность, которая позволяет успешно прожить жизнь, даёт преимущество над жизнью с менее благоприятной генетикой. Это является не борьбой генетик, а действием генетик, так же, как наводнение – это не битва с материком, а результат действия окружающих гравитационных сил. В большинстве своем жизнь совершенно не осознаёт, что происходит естественный отбор, и его темп настолько скромен, что для того, чтобы можно было увидеть тенденцию, нужно было бы прожить много поколений. Войны и желание уничтожить врага не являются в значительной степени генетическими программами, поскольку это фактор жадности и стремления к контролю, характерных для Служащих Себе.

Несчастья

Несчастья важны для сущности в определении её духовной ориентации. Без несчастий едва ли в этом отношении был бы какой-то прогресс. Зачем ей во времена комфорта и изобилия определять ориентацию, когда, по существу, нет никаких стрессов или соперничества, и при этом ладить не трудно. Это можно увидеть каждый день. Дети, которые имеют одинаковые игрушки, заняты игрой своей игрушкой и не замечают других. Но дайте им только одну или несколько игрушек, и создайте недостаток для других, и последует драма. Некоторые сущности решают обладать чужой игрушкой, наслаждаться обладанием чужой собственностью. Другие сущности, страдающие завистью, строят планы, как получить игрушку себе. А некоторые – научившись манипулировать ситуацией в сообществе, могут начать вопить и кричать, стремясь к тому, что называется справедливостью. Это является простым примером, который ежедневно может видеть каждый взрослый, но большинство несчастий рождается в тишине и скрыто от глаз. Однако характер поступков это не меняет.

Серьезные несчастия, такие как истощающие заболевания, также оказывают влияние на духовный рост сущности, и не только негативное влияние. Истощение воздействует также иным образом – так, что при этом начинают заботиться и симпатизировать тем, кто страдает. В ориентации Служения Другим имеются две участвующие стороны, – дающий и принимающий. Обучение тому, как принимать также необычайно важно, как обучение тому, как давать. Когда кто-то является Служащим Другим, то служение не является правильным, если он просто дает другим то, что они хотят. То, что они хотят, может не соответствовать их наилучшим интересам. Аналогично, когда кто-то является принимающим, это можно сделать эффективно, в прозаичности, или же пагубно, в случае стремления к какому-либо виду зависимости дающего. Кто не наблюдал ослабленного человека, властвующего в семье? Аналогично, такие несчастия как затруднительная ситуация на работе или внешний вид, вызывающий у других неприязнь, способствуют росту со всех сторон.

Если сущность усиливает стремление к ориентации Служения Себе, несчастья ускоряют этот процесс. Твердое решение может, фактически, быть принято моментально. Возьмем ситуацию, когда нужно хотя бы в малой степени пожертвовать своими интересами, чтобы помочь другому в затруднительном положении или, говоря более подробно, если другому пришлось бы принести чрезмерные жертвы для того, чтобы хоть чуть-чуть облегчить свою участь, тогда несчастье может в один миг привести к решению стать Служащим Себе. Это так ясно для всех случаев, когда сам человек занимает определенное положение, и абсолютно понятно в отношении личных интересов. Для тех, кому пришлось принять такое решение в собственных интересах, ясно, что его ориентация – Служба Себе. Если читатель чувствует, что во многих случаях сущность может быть нерешительной и впоследствии сильно сожалеть, позвольте нам сказать, что так, фактически, не бывает. Нерешительность бывает тогда, когда решение *не* было принято, и в результате следует ряд колеблющихся действий в этом направлении. Если решение принято твердо, впоследствии не бывает никаких сожалений, а только постижение того, что содержит будущее.

Жизненные Обстоятельства

Какой тип образа жизни, или жизненных обстоятельств, или национальности, или пола, или физической внешности характерны в большей степени для тех, кто ориентирован на Служение Себе, либо на Служение Другим? Воплощения выбираются рождающимся посланником на основании того индивидуально-урока, который должна пройти его сущность или тех уроков, которые сущности больше всего требуется изучить, но воплощение может содержать непредвиденные влияния. Человек, склонный прежде к ориентации Служения Другим, оказавшись рожденным в богатстве и с красивым телом, может быть подвергнут соблазну легкостью, с которой он может требовать что-то от других, подталкивая его к рассмотрению ориентации на Служение Себе. С другой стороны, эта сущность может воспользоваться преимуществом путей, открытых рожденному в достатке для того, чтобы осуществлять служение другим в большом масштабе, и красота внешности может быть использована в этом отношении как средство для открывания дверей. Выбор – исключительно за сущностью. Кто-то, ранее склонный к Служению Себе, оказавшись рожденным представительницей слабого пола и при этом непривлекательной, может обнаружить в себе сочувствие к своим бывшим жертвам и сожаление о своем поведении в прежних жизнях. С другой стороны, эта сущность, более вероятно, решит принять как можно более непривлекательную внешность, заняв бунтарскую позицию, и измываться над каждым из своего окружения, кто более слаб, чем она, в качестве возмездия. И опять, выбор – исключительно за сущностью.

Кризисы, типа больших бедствий, как землетрясения или ураганы, предоставляют возможности для действий, которые помогают принять решение в 3-й Плотности относительно их духовной ориентации. Как вы выражаетесь, действия говорят громче, чем слова, что означает, что слова могут быть ложью, но действия, предпринимаемые личностью, показывают её истинные намерения. Во время больших бедствий решение *должно* быть принято, поскольку повсюду находятся кровоточащие тела и слышны крики агонии. Когда кто-то отворачивается от сбитого с толку, окровавленного малыша и использует удобства и безопасность для себя, то он делает ясный выбор.

Но жизнь предлагает такие виды выбора менее драматическими путями каждый день, и обстоятельства, в которых рождается каждый, имеют мало отличий. Возьмите выбор, который должен сделать молодой богатый человек между работой, которая будет одобрена его семейством и друзьями, и той деятельностью, которая может позволить ему существенно изменить положение в мире. При этом он *потеряет* некоторые из своих созданных удобств, в форме семейства и друзей – его надежной защиты. Насколько это различается от проблем бедного человека, полагающегося на своё обширное семейство, который

рискует тем, что оно отстранится от него, если он придаёт большое значение скорее крупномасштабным представлениям, чем краткосрочной финансовой выгоде. В обоих случаях есть риск потерять надежное прикрытие, и величина потери измеряется относительно условий жизни. Для человека, пользующегося достатком, не получить приглашение вступить в члены яхт-клуба эквивалентно тому, чтобы обычный человек не был приглашен играть в бильярд, а понижение жизненного уровня человека при переезде из большого дома в квартиру эквивалентно выселению другого из переполненной спальни и использованию в качестве кровати заднего кресла автомобиля. Это всё относительно, и духовные уроки продолжаются, несмотря на различия в жизненных обстоятельствах. Во всех случаях то, что происходит в воплощении – делается исключительно для сущности.

Сознательный Выбор

В отличие от дисциплин самосовершенствования, которые могут изучаться самостоятельно, ориентация каждого человека не является непосредственно результатом сознательного выбора. Люди, которые обеспокоены наличием того, что они называют эгоцентрическими мотивами, вероятнее всего *не* идут по пути, направленному на Служение Себе. Эти личности никогда не относят такие мысли к себе. Мысли сосредоточены скорее на том, как должен измениться мир, а не они сами, и всегда предполагаются, что измениться должен тот, кто сосредоточен на своих интересах. Фактически, сознательные попытки переместиться в направлении ориентации Служения Другим имеют отрицательный эффект, поскольку сущность часто сосредоточена на таком поведении, которое *предполагается* свойственным Служащим Другим, но на самом деле направлено на свои интересы. Ключ к определению ориентации заключается в *истинных* мотивах поведения, а не заявляемых или даже кажущихся мотивах.

Действия, направленные на достижение собственных интересов, могут быть замаскированы под благотворительное лечение других, и довольно часто. Многие организованные религии предписывают своим последователям под предлогом пользы жесткие правила – избегать искушений и т.п. Свобода мышления ограничена, и возможность исследовать взаимосвязь с другими религиями и областями знания также ограничена под предлогом заботы о том, чтобы последователи оставались на праведном пути. Тем временем церковь занята сбором податей со всех, под маской желания продолжать благотворительное водительство. Во многих человеческих сообществах дети почти с рождения обучаются быть тихими и порядочными, но не настойчивыми. Независимая мысль и открытое выражение идей и эмоций угрожают правящей элите, поэтому такое поведение названо плохим. Таким образом, люди, которые обнаруживают склонность к тому, что предполагается плохим поведением, как они были тому обучены, должны пройти долгий путь, пока они не станут ориентированными на Служение Другим.

Собственные Сомнения

Вообще, если человек задается вопросом, какая ориентация им выбрана, выбор еще не сделан. Те, кто свою ориентацию выбрал, почти ежедневно имеют сведения о том, что выбор сделан, и что они находятся твердо в одном или другом лагере.

- Что касается тех, кто Служит Другим, – они не только часто размышляют относительно благосостояния других, но принимают также шаги для повышения благосостояния других. Эти шаги – не просто звонок по телефону, чтобы спросить о чьем-то здоровье, но они требуют, чтобы заботящийся отложил свои дела, затрачивая дорогое время, которое иначе было бы израсходовано на восстановление сил, или развлечение, или улучшение своих жизненных условий, или употреблено на личные цели, такие как пополнение денеж-

ных сбережений или имущества. Эти шаги делаются не в результате *решения* стать личностью, Служащей Другим, они выполняются автоматически. Если кто-то нуждается в напоминаниях о том, чтобы предпринять такие шаги, то он только *старается* стать личностью, действующей в направлении Служения Другим, но ещё не достиг этого.

- Что касается тех, кто Служит Себе, фокус на собственных интересах никогда не устанавливается окончательно. Это редкий и мимолетный момент, в который данная личность взвешивает новые обстоятельства, наиболее вероятно потому, что они соответствуют другим обстоятельствам, которые напоминают личность, решительно Служащую Себе, из его собственного прошлого. И в это время личность быстро исправляется, возвращаясь к непосредственным делам – к собственным интересам. Если человек твердо находящийся в ориентации Служения Другим, конечно, оказывается озабоченным собой случайно, и даже иногда придаёт своим интересам приоритет, личность, которая твердо Служит Себе, находится в таком положении *непрерывно*.

Права Животных

Люди, глубоко обеспокоенные плохим обращением, которое животные испытывают со стороны человека, вполне следуют своим путем к действию в ориентации Служения Другим, – это факт, который не удивил бы их или тех, кто их знает. Ужасающе плохое обращение происходит во время ухода за животными, предназначенными на убой, – в стиснутых условиях, в которых они стоят и лежат в своих собственных фекалиях и полностью накаченные химическими препаратами, размягчающими их мясо, но не дающими их существованию ничего, кроме боли от инъекций. Боль, которую могут испытывать лабораторные животные во время хирургических операций или при послеоперационном уходе с отдыхом животного, с минимальной предусмотрительностью относительно возможного умышленного химического отравления, даже более ужасающая. *Никакое* подобное плохое обращение не является необходимым даже в наименьшей степени, но оправдывается как деловая необходимость или потому, что способствует человеческому благополучию – всё это ложь. Настоящая причина плохого обращения – нечувствительность магнатов, занимающихся управлением, которые заняты этим видом бизнеса, и которые не могут быть обеспокоены тем, чтобы учитывать боль, которую они вызывают, если на это требуется хотя бы минута от их дня или пени из их кармана.

Однако, в том, что касается прав животных, не *обязательно* быть полностью действующим в направлении Служения Другим, когда о других думают по крайней мере так же часто, как о себе. Истинная проверка ориентации происходит тогда, когда сущность должна сделать *выбор* между собой и кем-то другим. В условиях, когда забота о другом является не искренней, а возможно просто вызывает неудобство, или даже удовольствие, истинной проверки не происходит. Забота о домашних животных почти никогда не является истинной проверкой, поскольку они содержатся для забавы и не обременяют. Они с шумом возятся или по-другому развлекают своего владельца, являются расширением его эго, и формируют ощущение власти в любимом хозяине, благодаря отношению подчинения-управления. Забота о домашних животных – безопасная практика Служения Другим, в которой проявляются все типы человеческих отношений, и поэтому не может служить истинным испытанием решения заботиться о других в равной степени с заботой о себе.

Первородный Грех

С древних времен религиозными кругами поднят вопрос о первородном грехе. В человечестве можно наблюдать различные жизненные ситуации. Если младенец рождается в богатой семье, уделяется внимание каждой его потребности. Противопо-

ложность этому – младенец, рожденный в нищете, когда еды недостаточно, но хуже того – пренебрежение со стороны тех, кто за ним присматривает, и разрушающий гнев, вихри которого проникают везде. Являются ли эти младенцы одинаково невинными? Проявляется ли здесь карма? Мы чувствуем, что должны найти различия, и попытаемся объяснить их. Мы испытываем смущение, видя страдания младенца, и встаём перед дилеммой. Должны ли мы пренебречь своими интересами, отступив от дела нашей жизни, чтобы обратиться к нуждам другого? Должны ли мы вовлечься в содействие, когда наше предложение о помощи может рассматриваться раздраженным человеком как вмешательство? Чтобы успокоиться, мы говорим себе, что он или она принесли жертву сами.

Грех

Один из инструментов, используемых религиозной элитой для удержания своей паствы под контролем – концепция греха, с помощью которой она каждого держит в страхе и сохраняет в своих руках ключ к спасению. Предписания, подобные 10 Заповедям, которыми руководствуются в этих вопросах, сосредотачивают почти полностью внимание на тех действиях, которые *не* следует предпринимать, и на том, как сохранить нужное направление. Очевидно, что связанный этими предписаниями верующий должен таким образом избежать проклятия. Кто же из всего этого извлекает пользу? Те, кто занимает положение во власти, принадлежа ориентации Служения Себе, – будь то человек, или пришелец. Не случайно Церковь и Государство часто бывают объединены. И хотят контролировать и ограничивать независимые мысли и действия, фокусировать внимание вне свободы, при наличии которой расписываются всевозможные опасности. Как при этом Служащие Себе извлекают пользу? Двумя способами.

Первый – когда люди озабочены в большей степени соблюдением правил и влиянием наложенных ограничений, они *не* думают о том, как помочь другим. Когда вспыхивает пожар в переполненном театре или на тонущем корабле, если вы видите, что происходит с людьми во время приближения огромной опасности, существует только одна необходимость. Паника, страх, в первую очередь за себя, и все мысли о помощи другим отброшены в сторону до тех пор, пока человек не спасся сам и оказался в безопасности. Редкий человек, исключение, – кто в таких ситуациях, когда требуется лечение и внимание, думает о других, так и проявляются эти герои. Они заслуживают такого звания, даже безвестные. Каким образом концепция греха, которая провозглашена религиозной элитой, работает на Служащих Себе? Путем ограничения стремления к заботе о других.

Второй способ – когда набор правил касается строения самой личности человека, это даёт силу и власть тем, кто *устанавливает* такие правила и даёт им, по существу, возможность обладания другими личностями. Личностями владеют. Они не свободны. Слепое повиновение лишает какого-то выбора или возможности приобретения иных качеств. Роль слепого повиновения совсем не сходна с той ролью красного света в критической ситуации, которую выполняет кто-либо, зная, что Красный ("Стоп") и Зелёный ("Езжайте") сигналы – просто практический способ предотвращения столкновения на пересечении путей. Слепое повиновение встречается тогда, когда толпа следует правилам, чтобы не впасть в грех, и позволяет религиозной элите управлять в тех случаях, когда происходят нарушения этих правил. Кто является судьёй? Не Бог, а те, кто управляет и обладает грешником. Это всецело является жизненной практикой вполне определившихся в ориентации Служения Себе в 4-й Плотности. Иерархия там установлена чётко, и правила, в соответствии с которыми каждый может быть наказан, чрезвычайно жестки. Сильный, устанавливающий правила, решает не только то, какие именно правила должны быть установлены, но и то, в каком случае происходит их нарушение. Тот, кто согрешил, склонен идти в Ад не потому, что это сделал, а скорее потому, что очень беспокоится о своём прегрешении.

Вместо того, чтобы сосредоточиваться на правилах, лучше было бы людям сосредоточиться на том, является ли их поведение помощью или вредом для других – в этом истинное значение их действий.

Книга Добра

Неоднократно мы, Зеты, и другие, обсуждали вопрос о том, как основатели массовых религий Земли, такие как Иисус – основатель Христианства или Мухаммед – основатель Ислама, будучи самовоплотившимися душами из высших сфер, пытались донести свои послания человечества с помощью повторяющихся обращений к массам. Иисус и Мухаммед соблюдали осторожность при повторении своих устных посланий, потому что существовала тенденция искажения и извращения их первоначального смысла. Несмотря на это, их послания в Библии и Коране оказались искажёнными.

Как это случилось?

Сами послания остались чистыми, но были сделаны добавления и приписаны говорившему. Таким образом, простое утверждение – "Люби Ближнего своего" – превратилось в ряд правил относительно того, как такая любовь должна проявляться. Эти правила никогда не передавались говорящим и являются, фактически, признаком ориентации Служения Себе. Так простое послание, несущее идею Служения Другим, было превращено в искажённые правила, чтобы сочувствие и честные действия были утеряны из-за приверженности бессмысленным предписаниям. Эти правила – лишь фасад любви, но пристальное изучение показывает обратное.

Золотое Правило

записано 23 сентября 2004 г.

Я волнуюсь, что у очень многих людей нет представления о духовном и эмоциональном аспектах выживания при проходе Планеты X. Есть ли такой сдвиг в понимании, который мы можем осуществить перед переходом в новое измерение, чтобы подготовить свои души к этому изменению? Чтобы выжить, мы должны быть способны избавиться от страха. Негативные энергии только порождают негативные действия. Люди, физически готовые встретить сдвиг, будут ошеломлены вовсе не физическими переменами, и хотя они будут способны адаптироваться к одному аспекту, у них еще будут впереди многие мили до понимания духовного роста, необходимого для того, чтобы пройти через это изменение. Чего хорошего в том, чтобы иметь достаточно пищи для выживания, если вы еще находитесь в гавани страха и ненависти, и создаете соответствующий результат? Зеты упоминают о разделении Служащих Себе и Служащих Другим, но как мы этого достигнем в действительности. Когда наши нужды перевешивают нужды других, все мы по природе становимся эгоистичными существами. Я понимаю, что мы находимся здесь именно для этого – чтобы расти духовно.

Тем, кто мысленно исследует определение духовной ориентации и принцип, благодаря которому человек попадает в один или другой лагерь, требуется пройти множество жизненных испытаний и ошибок, чтобы понять, как жить, так как способ ориентации – вопрос далеко не простой. Мы заявляли, что ориентированные на Служение Другим думают о других не меньше, чем о себе, – 50% времени, и что Служащие Себе умеют не тратить времени даром, хотя на других у них уходит лишь 5% времени. Что это за время? Если банкир обдумывает проблему голодающих в своем обществе и проявляет милосердие, отдавая процент своей прибыли прямо на закупку для них продовольствия, это оценивается так же весомо, как и в случае, когда этот банкир отдавал свой процент прибыли на развитие мелкого бизнеса, чтобы нанять безработных, как можно больше снижая таким образом голод, – но в течение более длительного време-

ни? Нужно изучить его *мотивы*. Первый порыв казалось бы вполне гуманный, и все же, если его мотивом является рост бизнеса в его банке, получение рекламы своего поступка, то его мотив эгоистичен, он Служит Себе. Второе его движение может показаться расчетливым, увеличивающим в обществе деловую активность, от которой он может получить прибыль, но если его *мотив* действительно должен снизить голод и отчаяние в семьях наиболее эффективным возможным способом – путем наилучшего использования его долларов, то это движение диктуется мотивами Служения Другим. Хотя с рациональной точки зрения, это – трясина.

Принцип Служения Другим выражен в простых словах Иисуса, – *'поступай в отношении других так, как хотел бы, чтобы они поступали с тобой'*. Иисус, Мухаммед и Будда, Звездные Дети – все, кто приходил, чтобы принести в дар человечеству ясность понимания, все проповедовали то же самое послание. Проповедывали равенство, когда к *'наинижему из вас'* отношение должно быть такое же, как и к себе. Что может чувствовать тот, кто собирается забить скотину, в чем может нуждаться пасущий или возделывающий пыльную долину, если он учитывает физические нужды каждого, беспокоясь, есть ли у него недостаток в пище и крове, соблюдая при этом баланс в заботе о том, в чем нуждаются другие. Если прибегать к помощи одного ума, возникает путаница в трясине умственных решений. Эти великие проповедники оставили человечеству рекомендацию – ответ находится в твоём *сердце*. Прежде, чем вы сделаете что-то такое, что повлияет на другого, поставьте себя на его *место*, и представьте последствия вашего действия. Это общеизвестно как Золотое Правило – *'поступай с другими...'*. Ведомый *сердцем* никогда не примет с духовной точки зрения ошибочное решение. Человек, который мучается над вопросом, делиться ли мясом своего последнего животного с голодающими соседями, когда его собственная семья большую часть времени страдает от голода, найдет для себя ответ, представив себе свою будущую перспективу, а также перспективу для своей семьи. Какое чувство вызовет отказ у его соседей, видящих праздник в его семье, если они стеснены и ослабли? Какая нужда возводит стены перед сочувствием к ближним, которые потребуются его семье, чтобы поспешно заглатывать еду, закрыв глаза на положение соседей? Видя, что ущерб *душе* представляет большую опасность, поскольку физический ущерб в любом случае будет преодолен, он решит поделиться.

Причина того, что молодой душе в среднем требуется 1000 жизней, чтобы достичь решения в выборе ориентации – в той сложности, с которой сталкивается человек, собирающийся делиться со своими соседями своим последним животным, – каждым кусочком, а не всей едой, – если ему из опыта *известно*, какие могут быть альтернативы. Если когда-то в своих прошлых жизнях он испытывал отказ, заставлял себя подавлять сочувствие, и испытывал чувство голода, по сути, – смертельного голода, то может достичь своего решения. Он считается уже не молодой душой, а становится старой, мудрой душой. Из-за демографического взрыва на Земле в настоящее время живет большое количество очень молодых душ, и если старую и мудрую душу следует считать повзрослевшей, то большинство из них – настолько незрелы, что считаются несовершеннолетними. Как можно объяснить ребенку, что он должен заботиться о других, находящимся вместе с ним в детском манеже? Хотя считается, что младенцы сосредоточены исключительно на себе, они, фактически, реагируют на других младенцев, помещенных вместе с ними в манеж, улыбаясь друг другу и наслаждаясь с другими совместными играми. Там используется язык тела, – вибрации, которые испускают все живые существа и которые могут прочитываться другими. Поэтому Золотое Правило могут практиковать даже младенцы, и делать это даже на протяжении своей первой жизни, и это – та спасительная нить, за которую нужно держаться, попадая в любую ситуацию, когда последует внезапное перемена и суматоха. Это – наш лучший для вас совет.

Дарите, как мирт вон в той долине, который источает в пространство свой аромат. Передайте из своих рук то, что имеете, как эти Божественные речи. Отдайте ваши сердца, а

не отгораживайтесь друг от друга. Ваши сердца могут удерживаться только в руках Жизни. И держитесь вместе, хотя и не слишком близко вместе. ... Ваши дети – это не ваши дети. Они – сыновья и дочери своей жажды Жизни. Вы – луки, из которых, как жизненные стрелы, выпущены ваши дети. Пусть ваша дуга в руке Стрелка служит для счастья; Ибо Он любит как раз стрелу, которая летит, поэтому он также любит и лук.

Из книги Калила Джибрана **Пророк**

Перед сдвигом любовные чувства могут расцвести, как никогда, те, кто имеет в своем сердце огромную любовь, реагируют пониманием, что почти ничто иное не имеет такого важного значения.

ZetaTalk: Собственные Решения

Тайна Откровения при Фатиме

записано 13 января 2005 г.

Многие люди озадачены случившимся при Фатиме, включая Мэла Гибсона, недавно встречавшегося с Сестрой Лусией. Более поздние выдержки, цитируемые Отцом Малахией Мартином, также не добавляют ясности. Было бы замечательно, если бы Зеты ответили, какова правда.

Каждый, конечно, ожидает, что Тайна Откровения при Фатиме, остающаяся мало кому известной, кроме высших иерархов Католической Церкви и Сестры Лусии, которая получила видение, охватывает Конечные Времена. Что еще может заставить детей упасть, издавая крики, от того, что они увидели? Немногие поверили очевидному искажению, объявленному в последние годы, что это откровение включает сообщение об убийстве Папы Римского, которое может ошеломить или омрачить ребенка, но не повергнет его в ужас, корчась и крича на земле. Поставьте себя на место человека, проживающего, как и большинство других, тихую безысходную жизнь, выполняя ежедневную рутину, томясь от скуки и действительно не ожидая ничего большего, чем старости и окончательного освобождения через смерть, если не произойдет чего-то неожиданного, делающего жизнь более значимой. Но вот это случайно происходит, жизнь внезапно превращается в ужас или настигает быстрая смерть из-за катастрофы, падения с лестницы, или поражает внезапная и сильная боль от электрошока во время удара молнии, из-за импульсивного акта героизма с сомнительным исходом при попытке спасти другого от жестокости или опасности. Но главным образом, – от внезапных и крупных земных изменений, которых просто не ожидали, и поэтому крики ужаса – это уместная реакция, особенно в случае, если видящий, который переживает это во время яркого видения, всего лишь ребенок. Поставьте себя тогда на место ребенка, которым вы были, защита которого зависела от других и который ждал от других указаний по поводу того, где и в каких условиях вы как ребенок сможете жить. Как вы среагировали бы на следующее в видении?

- земля перед вами раздвигается, обнажая широкую пропасть, которая проглатывает все, что оказывается на ее краях, деревья вырываются с корнем и опрокидываются, от такой неожиданности нет никакого пути спасения и в селении не остается ни одного безопасного участка;
- здания рушатся от трещин, которые мгновенно пробегают по их поверхности, как зигзаги молний, обваливаясь внутрь в заполненное пылью пространство, так как вся их инфраструктура ломается, и вы понимаете, что попали под обломок, и ваши крики никто не услышит;
- в небе образуются стены огня и падают вниз, обращая вас и остальных людей в бегство под ними в сплошном огне, поэтому вы становитесь убегающим факелом, не имея надежды сбить с себя пламя, катаясь по земле, все превращается в

сожжение, и ваше тело покрывается липкой массой – топливом для огня;

- на вас беззвучно накатывается цунами, поскольку вы стоите на берегу, оно по-видимому, еще первое, поскольку вода тихо и неуклонно вздымается над стенами и крышами, пока вся деревня не скрывается под водой, и нигде не видно никого плывущего живого, за кого можно было бы зацепиться, пока вас не охватит изнеможение.

Сокровище остающегося тайной откровения при Фвтиме было выполнено Католической Церковью, поклявшейся молчать не потому, что ничего нельзя сделать для предотвращения бедствия, и не потому, что обнаружение может содействовать захвату власти Безбожными Коммунистами, а для своего комфорта и комфорта тех, кого она объединяет. Так же, как в случае сокрытия Планеты X, с признанием ее присутствия внутри солнечной системы и вероятного исхода этого присутствия, причиняющим неудобства для тех, кто имеет политический и финансовый контроль над миром, это сокрытие тоже было выполнено для удобства. Неужели те, кто дал детям видение, не имели намерения, чтобы это стало известно? – А разве те, кто так долго отрицает педофилию в Церкви, в то же время позволяя ей продолжаться, поставят безопасность находящихся под их опекой невинных детей впереди своих финансовых проблем? Рассказывать о видении было запрещено для удобства, Сестра Лусия стала молчаливым пленником и по поводу сути содержания видения выдвигает откровенную ложь про убийство Папы Римского. Причина для раскрытия тайны конечно существует. Ведь тогда люди могут решить ограничивать размер своей семьи, могут выбрать, где жить, основываясь на ожидаемой нужде, могут выбрать себе профессию или занятия торговлей, и вообще могут намереваться продолжать любить друг друга с большей силой, если знают, что, вероятно, должно произойти.

Это не помешает церковной доктрине, направленной на увеличение размера паствы, поскольку явно не препятствует увеличению размера паствы, испытывающей боль из-за отлучения от Церкви, если каждый использует контрацептивы, доктрине, которая находится в разногласии не с сексом, считающимся грехом, а с несомненным признанием наличия в Церкви педофилии. Вам говорят – делайте, что обычно, продолжайте ходить на свою работу, отдавайте десятую часть своей Церкви, оставайтесь на береговых линиях, скапливайтесь в городах и поддерживайте комфортный образ жизни у иерархии. Те, кто пребывает в залах церковной власти, знают другое, но успокаивают себя тем, что ничего нельзя сделать, чтобы каким-то путем спасти человечество. Как? Неужели они ничего не планируют сделать для себя? Ничего, чтобы разместиться на твердой скале и вдали от береговых линий? Может, такова любовь у тех, кто располагается в залах церковной власти? И они следуют завету Иисуса любить даже самого ничтожного среди окружающих? Не следуют ли они Золотому Правилу? – А предупреждают ли они тех, кто живет вдоль береговых линий и около вулканов или в рушащихся городах? Предоставляют ли им законное человеческое право принимать свое собственное решение в отношении того, где они хотят быть или куда хотят взять тех, кого любят? Выходит, Церковь управляется диктаторами, до самого конца ищущих выгоду исключительно для себя.

В 1980 г. Римский Папа Иоанн Павел II, когда его спросили, почему Тайна все еще не раскрыта, сказал аудитории, состоящей из немецких прелатов: 'Из-за важности содержания, – мои предшественники в Кресле Петра дипломатично предпочли воздержаться от публикации, чтобы не содействовать установлению власти Коммунизма во всем мире, чтобы выполнить определенные удачные ходы. С другой стороны, всем Христианам достаточно знать по крайней мере следующее: если бы существовало послание, в котором говорилось о том, что целые части континентов будут затоплены океанами; что с такого-то по какой-то другой момент погибнут миллионы людей... то у вас больше ни на один миг не возникло бы хоть какое-то реальное желание опубликовать это тайное послание.'

Римский Папа Ратцингер

записано 22 апреля 2005 г.

Не могли бы Зеты быть любезны прокомментировать недавние выборы нового Папы Римского; что происходило в секретном конклаве в действительности; почему этот особенный Папа стал самоизбранным; и приблизились ли мир хоть насколько-то к предсказанным в истинном откровении Конечным Временам или нет?

Выборы Римского Папы, в своей основе, – это политический процесс, и поэтому он засекречен. Какой была политика во время этих последних выборов, когда был возвышен бывший НАЦИСТ, состоявший в гитлер-югенде, член гитлеровских вооруженных сил? Он известен как ультра-консерватор, как исполнитель папских указов о недопущении раскрытия педофилии, подписав меморандумы, наминающие Епископам об их обязанностях в этом вопросе, оставленные им в недавние времена отпечатки пальцев также говорят о его зверском и подавляющем характере. На ZetaTalk мы всегда и везде говорили, что организованная религия вовсе не проповедует любовь, сочувствие и деяния, которым учил Иисус, а путем запугивания – отлучением от Церкви, недопущением в рай, отказом в утешении и поддержке, которые, по заявлению Церкви, она может обеспечивать, настойчиво осуществляет контроль, подавление и соблюдение правил. Педофилия защищается, и в то же время, использование супругами контрацепции объявляется грехом. Основной заботой является защита права использования церковной элитой накопленного ею богатства, в то время как для бедных выдвигается требование поддерживать Церковь.

С самого начала работы сайта ZetaTalk мы также упоминали, что поляризация добра и зла, под которой мы понимаем различие в поведении Служащих Другим и Служащих Себе, во время Преображения будет возрастать, и этот процесс уже идет. Те, кто находится на платформе Служащих Себе, в своих кругах ощущают, что несут потери, из их хватки ускользают, надежности их секретных правил недостаточно, и они становятся подозрительными даже по отношению друг к другу, поэтому в коридорах власти изобиловали такие планы, схемы и порочные атаки, которые могли бы устранить очевидность ощущаемых угроз. Помимо паранойи и образования узких клик, существует беспокойство по поводу тех людей в рядах общих народных масс, на которых группа служащих себе имеет влияние. Это справедливо как в отношении Церкви, так и в отношении имеющегося в различных странах политического контроля. Мы описывали это как боязнь разрыва, если у тех, кем они правят, возникает беспокойство, и они с ужасом глядят на рабовладельческую сущность своих хозяев, то народы поднимают свои глаза к горизонту и начинают ощущать свободу от правил и ограничений. Тем, кто сомневается, что Церковь выглядит рабовладельцем, следует провести лишь день в шкуре новоиспеченного католика, который обязан исполнять множество ритуалов и правил, в результате которых является боль и отсутствие сострадания, а если он попытается этого избежать, над ним нависнет угроза наказания. Среди католиков это называют отлучением от Церкви и проклятием ада. Католическая церковь, в своей основе, – это финансовый институт с имуществом каждого правоверного католика, и все эти средства находятся в рабской зависимости.

Если все это учесть, то какие факторы повлияли на выбор на пост Папы Римского Кардинала Ратцингера?

Первая реакция тех, кто теряет власть – стремление усилить захват, поэтому можно было предполагать, что будет выбран именно ультра-консерватор. Эмоции, страх потери и гнев по поводу потери власти в этих вопросах вполне логичны. Если католики в США и Европе покидают церковную паству, тактичность в таких вопросах, как аборт или контрацепция, вы-

нуждает прибегать к логичным шагам, но эмоциональное побуждение должно заставить наказать вышедшего из стада, и сексуальные вопросы всегда использовались внутри Церкви как оружие. Мы объясняли, что Служащие Себе, многие из которых стоят в Церкви у руля, процветают при своей власти и доказательством этой власти является способность вызывать у других страдание. Поэтому садист, который причиняет ужасающими способами боль, просто доказывает, что он может это сделать. Посмотрите на постановления Церкви, имеющей свой взгляд на материнскую жизнь, в отношении аборт и, в особенности, в отношении контрацепции, когда супружеским парам запрещено предотвращать нежелательное прибавление в семье, независимо от создавшихся трудностей, и даже в случае угрозы смерти мать должна оплодотвориться снова, и хотя дополнительным соображением является предотвращение СПИДа, следовать указам Церкви необходимо абсолютно. И все же продолжающаяся сохраняться в тайне педофилия, происходящая внутри Церкви на самых высоких уровнях, защищается.

Вторая реакция теряющих власть – стремление упрочить свои альянсы. – Хотя Папа Римский из Германии, казалось бы, будет не угоден Израилю или может вызвать недовольство у других групп, желающих соблюдать интересы своих наций так, чтобы альянсы не были столь очевидными. Это альянс тех, кто решил господствовать над простыми людьми, поработить их, сохранить полный контроль, и в этом отношении Папа Ратцингер выглядит таким для тех, кто в настоящее время управляет Бельм Домом, находится у власти в Израиле, контролирует Россию и находится в психологическом союзе со многими руководителями банковских империй. Если знание обычного человека о том, что находящаяся поблизости и хорошо известная элите Планета X собирается опустошить Землю, угрожает власть держащим, то сокрытие должно продолжаться любой ценой. Поэтому никакого раскрытия тайны Третьего Пророчества при Фатиме не произойдет, сокрытие в Церкви продолжится гарантированно. Ожидайте Папу, который будет хранить молчание о злоупотреблениях властью, о геноциде и об ужасах войны, но настойчиво потребует сохранения и уважения церковной структуры и ее правил.

Признаки Времени #1392

Предсказания Святого Малахия

<http://www.newsmax.com/archives/ic/2005/4/3/180901.shtml> 'В 111-ом предсказании были слова "Gloria Olivae" (Триумф Олив). Что означает олива, неясно. Орден Святого Бенедикта (но не Св. Малахий) утверждает, что этот римский папа будет выходить из его рядов, и что сам святой Бенедикт пророчил, что перед концом мира его Орден, известный также, как Оливетанцы (Olivetans), триумфально поведет Католическую церковь в ее последнюю битву против зла. 112-ое пророчество гласит, что во времена последних гонений на Святую Римскую Церковь ею будет править Petrus Romanus (Петр Римский), который будет вести свою паству среди многих несчастий; после этого город семи холмов будет разрушен, и людей будет судить ужасный Судья.'

Признаки Времени #1386

Ватикан приказал епископам скрывать сексуальные злоупотребления [17 anp.] <http://observer.guardian.co.uk/> 'Ватикан предписал Католическим епископам всего мира скрывать случаи сексуального злоупотребления, в противном случае они рискуют быть отлученными от Церкви. Газете "The Observer" удалось заполучить из секретного архива Ватикана конфиденциальный документ 40-летней давности. Скрепленный печатью Римского Папы Иоанна XXIII, он был разослан епископам всего мира. Предписания устанавливают политику сохранения 'строжайшей' тайны в делах, связанных с заявлениями о сексуальных злоупотреблениях, и угрожают отлучением от церкви тем, кто об этом заговорит. Они также требуют, чтобы во время подачи официальным представителям Церкви жалобы жертва также давала клятву о сохранении тайны. Газета отмечает, что предписания 'тщательно хранились в секретном архиве Курии [Ватикан] как строго конфиденциальные. Адвокаты ссылаются на письмо, которое Ватикан разослал

епископам в мае 2001 г., в котором недвусмысленно заявляется, что предписание 1962 г. остается в силе и поныне. Письмо подписано кардиналом Ратцингером, наиболее влиятельным после Римского Папы человеком в Риме, возглавляющим Конгрегацию Вероучения – ведомство, которому в средневековье подчинялась Инквизиция.' [Примечание: что касается сокрытия педофилии, то новый Римский папа его гарантирует.]

Попытка Господствовать

Относительно прямых конфликтных ситуаций в человеческом обществе, когда нет оправдания человеку, желающему доминировать над другим. Могут ли люди сделать что-то больше в сдерживании таких ситуаций, чем они делают это сейчас? Ответ, к сожалению, "нет". Во время существования этой Плотности – 3-й Плотности, которая является условием жизни людей в данное время, нет ясного разделения ориентаций Служения Себе и Служения Другим. Это решают люди. Следовательно, между людьми, в мотивах отношений с другими людьми, существует путаница. Продиктован ли поступок человека тем, что другой человек в чём-то нуждается, находится в опасности, испытал в прошлом ущерб, чрезмерно напуган и ему нужно успокоиться, будучи защищённым от других, либо был неправильно понят?



Все эти возможности исследуются в уме человека, когда он встречается с попыткой доминирования со стороны одного человека над другим. Если ответ на любой из вышеупомянутых вопросов "да", значит потребности другого человека были обращены к первому, и попытка доминирования воспринимается не как оскорбление, а как симптом. Однако существуют периоды, когда попытка доминирования исходит от человека, который устойчиво ориентирован на Служение Себе, и является игрой во власть. Вообще, эти ситуации, в которых проявляются такие игры, другими людьми распознаются. Обычно всё сбалансировано, за исключением тех случаев, когда желание человека господствовать значительно превосходит все остальное. В таком случае возможно проявление садизма – либо умственного или физического, и человек устойчиво ориентированный на Служение Себе, вряд ли может этому желанию сопротивляться. Чтобы преодолеть нормальное человеческое сопротивление боли или мучению и защиту от этого со стороны нормального человеческого общества, существуют властные воздействия Служащих Себе.

В следующей Плотности, 4-й Плотности, эти Служащие Себе личности отделяются, чтобы быть вынужденными иметь дело друг с другом. Личности, которые при этом получают большое преимущество, над теми, кто ориентирован на Служение Себе, – это Служащие Другим, которые также отделяются, чтобы существовать среди сущностей своего собственного вида. Но во время существования в 3-й Плотности решение склониться к одной или другой ориентации ускоряется борьбой, которую должны пройти жертвы и преступники, также как и свидетели. Данная ситуация борьбы не вызвана действиями жертв, поскольку кто же на самом деле захочет быть жертвой? Общество имеет дело со своей бедой, осуждая жертву. В ситуации господства и преследования имеются три возможных позиции.

- Жертва, которая обучается тому, каково чувствовать себя в этой ситуации, и, таким образом, может обучиться сочувствию.
- Преступник, который продолжает воздействие силы, но если он склонен также к сочувствию, то испытывает раскаяние в содеянном и решительность не повторять такое действие.
- Свидетель, который может сам сделать шаг навстречу опасности, и, таким образом, может стать побудителем действий группы участников ситуации в направлении добра, или же не сможет по причине испуга.

Все эти позиции являются возможностями для роста в том или другом направлении, и это – главный урок существования в 3-й Плотности.

Агрессия

Общей ошибкой непонимания среди людей, является представление, что в более высоких измерениях духовной плотности отсутствуют любые эмоции, за исключением любви, и нет никаких побуждений к разрушению. Дело в том, что Служение Другим не приводит к избавлению от многих конфликтов, которые существуют в воплощенной жизни. Момент, когда кому-то приходится защищать себя или других, и через который может проходить линия пагубного поведения, не является, тем не менее, моментом, когда сущность обязательно становится, выражаясь кратко, ориентированной на Служение Себе. Служение Другим не означает позволения другому поступать без всяких ограничений таким образом, чтобы он наносил вред. Самооборона не только допустима, она желательна! Любая сущность, которая становится крайне пассивной и не умеет себя защищать, долго не проживет. Самооборона присуща любой форме жизни, и едва ли может быть устранена, и без неё эта форма не могла бы существовать.

Относительно оборонительных или агрессивных действий, предпринимаемых теми, кто принадлежит ориентации Служения Другим, существует большая путаница. Если имеется сочувствие к другим и принято заботиться о повседневных житейских делах без применения принудительных средств, то это является нормой. Однако, если другие, твердо не принадлежащие к ориентации Служения Другим, или даже те, кто входит в число Служащих Другим, предпринимают действия, которые угрожают благополучию кого-то одного или группы, применение агрессивных и даже насильственных средств не меняет ориентации Служения Другим! Силовое сдерживание другого или даже его уничтожение, если это решение наиболее эффективно, не является исключительным правом только Служащих Себе. Эти решения доступны также для тех, кто Служит Другим.

Если, например, кто-то сталкивается с садистом, мучающим младшего, при неспособности защитить младшего любыми другими способами, кроме уничтожения садиста, то применение крайней меры не изменит жизненную позицию Служения Другим. Кто сможет продолжать служить другим, если позволит этому продолжаться? Разве не нуждаются в чрезвычайно предупредительном отношении к себе со стороны каждой группа маленьких детей, или садист? Выбор ясен, и решение об уничтожении садиста включает сочувствие к другим и в целом является добром. Фактически, если позволить садисту продолжать мучение, такое решение *противоположно* Служению Другим, поскольку такая пассивность приводит к появлению безучастного зрителя и не позволяет ничего предпринять против садизма.

Подставь Другую Щеку

Что нужно делать, когда человек видит, что он по какой-то причине становится жертвой? Наверняка не следует просто кричать "Пожалейте меня" и ничего не делать! Много говорилось о Христианском изречении "Подставь другую щеку". В Индии очень хорошо знают, что британцы были выпровождены потому, что Ганди воздействовал на них пассивным сопротивлением. Может быть, этот приём не работает? Иногда. В основном эта уловка не работает. Пассивное сопротивление, или противопоставление насилию любви работает только в такой сложившейся ситуации, когда напавший в основном имеет доброе сердце. Допустим, солдату приказывают, например, наступать вперед, где он лично подвергается опасности. Если прежние жертвы провоцировались к насилию, то лицо, вовлеченное в конфликт, может понять, что вместо того, чтобы развивать

конфликт, ситуацию можно повернуть в противоположном направлении, противодействуя любовью, даже получив повреждения.

Добрый Самаритянин

Если жертва переносит чувство обиды в новую ситуацию, со зрителями, не знающими о и не виноватыми в его положении, то дилемма Доброго Самаритянина может проявиться, когда жертва слепо нападает на своих спасателей. Как она может образоваться? Кто здесь виноват? На что следует указать, как на вину, которую, кстати, признаёт большинство человеческого общества? Решение состоит в том, чтобы понять, что в такой ситуации существуют две жертвы. Эта тема достаточно много проиграна в ваших средствах информации – Добрый Самаритянин, попавший в обстановку насилия, исцелитель, который должен бороться с демонами, порождёнными в результате его добрых намерений.

Доверие

Когда между надёжными людьми существует доверие, жизнь изумительна, так как каждый проявляет внимательность к работе окружающих, не обращая внимания на то, рассчитывают ли на них, поскольку положиться можно на каждого. Это – высоко продуктивные условия, когда каждый вливается в возникающую работу, готов взять *на себя* новые обязательства, потому что может полностью посвятить себя им и сосредоточиться на них. Это среда, в которой находятся ориентированные на Служение Другим, живущие среди других той же самой ориентации, и это то, что периодически испытывают теперь на Земле те люди, которые твердо ориентированы на Служение Другим, когда они имеют редкую возможность работать с другими, имеющими исключительно такое же мышление. Однако в мире 3-й Плотности редко можно доверять другим с полной уверенностью, поскольку доверие может быть утеряно даже в том случае, когда обязательство дано тем, кто обычно заслуживал доверия, и чьи намерения были непреклонны.

Доверие может быть потеряно при многих обстоятельствах, и поэтому до тех пор, пока каждый не достиг такой общности, чтобы доверия заслуживали *все*, любой должен иметь защиту. Существует несколько причин, по которым доверие может быть утеряно:

- Даже если обязательство было сделано решительно Служащим Другим, о ком известно, что он заслуживает доверия, ему не следовало бы полагаться на других людей, которые могут не выйти из трудного положения, поставив, таким образом, эту личность, Служащую Другим, в критическую ситуацию и препятствуя ему в выполнении его обязательства. Возьмём, например, человека, который обещал доставлять продукты семье, не имеющей транспорта. Продукты закуплены, и по пути во время доставки автомобиль разбивается. Другой человек, член семьи, который обещал доставить автомобиль на замену, не сумел этого сделать и солгал по этому поводу, чтобы избежать осуждения, так что автомобиля теперь нет, и семья, ждущая доставки продуктов, голодает и мучается вопросом – почему же они испытывают лишения.
- Обязательства, сделанные духовно незрелым, часто бывает трудно отделить от обязательств, сделанных решительно Служащим Другим, которые звучат в то же время. Духовно незрелый создает видимость своей совершенной надёжности, обманывая даже себя до тех пор, пока для него не наступит трудный период. Тогда его намерение будет поколеблено, и прежнее обязательство окажется заслонённым другим. Духовно незрелый находит любые способы оправ-

дания перед собой и другими, и если себя он легко прощает, то те, кто принимал его всерьёз, часто остаются ошеломлёнными и в недоумении. Чтобы избежать такой ситуации, тщательно посмотрите на свидетельства жизненного пути этой личности, особенно на её действия в трудные времена.

- Склонный к Служению Себе будет давать обязательства с лёгкостью, не прикладывая усилий для того, чтобы выполнять какие бы то ни было обязательства. Вообще, он будет говорить всё, что ему выгодно в данный момент, так что те, кто его знает, одурачены не будут, но те, кто сталкивается с эгоистом впервые, могут действительно быть введены в заблуждение, и им может быть причинён ужасный вред. В этой ситуации, когда кто-то предполагает, что имеет дело с личностью, сосредоточенной на собственных интересах, могут предложенные одно или два испытания. Поставьте его в ситуацию, когда ему нужно взять на себя обязательство, создав неудобство для его выполнения, и наблюдайте, что случится. С примечательной регулярностью любой, кто сосредоточен на своих интересах, найдёт какое-то оправдание и будет склонен продемонстрировать, что его обязательства перед другими для него имеют очень небольшое значение.

Разграничение Приверженности

Разграничение приверженности определённым целям и определённой ориентации – общий принцип, достигаемый каждым при жизни в мирах 3-й Плотности, когда решение чаще всего выглядит как выбор пути, по которому каждый следует при возникшей возможности, или как тяга либо к удовлетворению своих интересов, либо к служению интересам других. Эти сценарии часто изображались в фильмах и книгах как кризис героя, который решает рискнуть здоровьем и жизнью, чтобы спасти другого – цепляющегося за дерево во время наводнения или застигнутого в горящем здании, либо как проблема личности, стремящейся к возможному успеху, которой для этого потребовалось бы оставить семью и друзей, лишившись крупного назначения в семейном бизнесе. Реальные решения, которые причиняют твердо Служащим Другим беспокойство, встречаются редко, поскольку они воспринимались бы докучливым и рутинным большинством других душ, не имеющих такой сильной ориентации в мирах 3-й Плотности, и предпочитающих драму выбора для самостимулирования. Каковы же конфликты, с которыми наиболее часто имеют дело твёрдо Служащие Другим, и которые будут, конечно, усилены во время наступающего кризиса Сдвига Полюсов.

Хотя те, кто решительно ориентирован на Службу Другим, предпочитают общество единомышленников, они редко получают такую возможность. Надёжные личности, озабоченные благополучием других и прилагающие бесчисленные усилия, чтобы привлечь других к такому служению, семье и друзьям заранее известны как добросовестный работник, верующий, терпеливый супруг или друг, на которых можно рассчитывать, что они останутся такими же в любом кризисе. Такие взаимоотношения почти всегда изображаются пекущимися о своих интересах личностями как выгодные для *посвятившего* себя служению, а не тому, кто действительно извлекает из них выгоду – нанимающему хозяину, который ещё высказывает верному служащему, как он должен быть благодарен, что вообще имеет работу на современном рынке рабочей силы, флиртующей супруге, которая передаёт, что кто-то посчитал её привлекательной и начал флиртовать или сделал ей гнусное предложение. Эти методы предназначены для того, чтобы продолжить эксплуатацию того, кто твёрдо служил направленному на себя человеку и начал испытывать неуверенность и колебания относительно разрыва своих отношений и перехода куда-нибудь в другое место. Тяготение, которое твёрдо Служащие Другим испытывают к таким личностям, будет использоваться теми для собственных целей. Как же в таком случае Служащие Другим смогут подготовиться к наступающим непредвиденным обстоятельствам, которые будут созданы Сдвигом Полюсов?

В обычной повседневности твёрдо Служащие Другим работают для увеличения благосостояния столько, чтобы оставалось свободное время. Они могут зарабатывать деньги, имея супружеские обязательства перед семьёй, но уделять действительное внимание и время добровольному служению другим, которое уменьшает неграмотность или поддерживает зеленые насаждения, или каким-то способом улучшает жизнь, способствуя большему объединению человечества. Они используют своё время, и чаще всего имеют для этого некоторые возможности. С наступлением катаклизмов это изменится, преподнося возникающие непредвиденные ситуации и боль окружающих, кажущуюся нескончаемой. Выбор будет ясен, как и в ситуации, когда супруг не может считать улучшение уюта в квартире более важным, чем очистка гноящихся ран у осиротевших детей! Может ли это означать полное возвращение супруги обратно? В большинстве случаев решение будет именно таким, но часто – только до тех пор, пока не возникнут новые разногласия.

Те, кто использует служение и образующийся компромисс между требованиями других и своим истинным пониманием служения для большего объединения человечества, будут пытаться поддерживать этот баланс даже при изменении окружающих обстоятельств. Личности, направленные на себя и искусные в таких делах, будут часто лихорадочно прибегать к манипулированию обвинением во время грядущих кризисов, но это часто разоблачает их в такие моменты. Всё внимание обращено на избегающих кровью детей, испытывающих боль, в то время как супруга истерически кричит в стороне, не предлагая помощи, а выкрикивая свои требования всё громче. Служащий Другим супруг внезапно осознаёт ситуацию, и с этого момента больше ничто не делает с супругой, предоставив возможность принять решение ей самой. Выйдя из периода смешанных решений, или разграничив свою преданность Служащий Другим теперь ощущает в себе большую энергию, конфликт завершён, так что можно продвигаться вперед в понимании того, что следует считать *важнейшим* приоритетом. Личности, нацеленные на себя, едва ли придут в финале к такому решению, или, не привлекая внимания, придут к тому, что будут твердо и последовательно его игнорировать.

Эту драму выбора можно предвидеть у борющихся за выполнение насущного бремени своих обязательств во время надвигающегося кризиса, и проходящих через мысленные и эмоциональные усилия для ускорения своего выбора, когда наступит время. Дело не в том, чтобы каждому вернуться обратно к тем, кто всегда смотрел на вас в поисках поддержки, это вопрос выбора, состоящего в том, что более значительную пользу имеет большее объединение тех, кто нуждается, и принятие на себя ответственности за свою жизнь, чем позволение себе тех действий, которые будут каким-то образом определены личностями, нацеленными на себя.

Короткие Пути

Дилемма, стоящая перед людьми, состоит в том, что они держатся за мир 3-й Плотности, полный проблем, которые их ограниченный интеллект, кажется, решить не способен, что им необходимо жить в сообществе с низкими и алчными сущностями, что физически их жизнь в лучшем случае защищена незначительно, что их может поразить ужасная непогода и геологические изменения – поэтому люди ищут короткие пути. Они ухватили суть духовной эволюции – учите эти уроки, и вы можете продвигаться к миру, в котором будете иметь больше возможностей, больший интеллект, сможете управлять своей окружающей средой, так что ваши уроки могут совершенствоваться, вы отделитесь от низких сущностей, и когда дела пойдут тяжело, можете выйти в другое измерение. Нет ли какого-нибудь сокращённого, быстрого пути к обещанной земле, способная ускорить прохождение этих уроков 3-й Плотности, чтобы можно было завершать их, скажем, сегодня?

Это сродни ситуации, когда юноша наблюдает, как его старший брат уезжает на автомобиле, принадлежащем семье, или пред-

принимает путешествие без сопровождения старших, и хочет иметь такие же преимущества. Какой родитель не уступит, лишь бы не расстроить сына? Станет ли юноше легче? На мгновение, но затем он утонет в проблемах. Духовные уроки 3-й Плотности направлены на то, чтобы каждый сделал выбор духовной ориентации, это не простое решение, принимаемое людьми. Выбор личности в течение отдельной жизни может быть сделан быстро и просто, но окончательная ориентация – та, которая созревает медленно и состоит из *миллионов* решений в течение более чем тысячи жизней. Одиночного решения не достаточно, хотя когда сущность близка к своему окончательному определению, оно может иметь вес для того, чтобы выбор был завершён. Это также решение не рассудочное, а основанное на совершенных действиях.

Мать, любящая своего ребёнка почти больше жизни, может считать, что готова ради него без сожаления пожертвовать своим благополучием, но когда встречает нуждающегося постороннего, колеблется оказать помощь. Муж, заслоняющий свою жену в предчувствии опасного момента, чтобы защитить её, считает для себя возможным поступить по-другому, когда посторонний подвергается нападению на улице. Сосед, заметивший соседа, прилагающего усилия, чтобы навести чистоту, может примчаться, чтобы помочь и наслаждается возникшим чувством единения и товарищества, но когда находится вдалеке от дома, сторонится от подобных возможностей, потому что, маловероятно, чтобы от постороннего последовала отдача. Человек может *думать*, что сделал для себя выбор быть Служащим Другим, но многие испытания на арене жизни доказывают иное. Так как уроки более высоких измерений плотности продвигаться без разделения ориентаций не могут, те, кто ещё не определился, должны придерживаться своего урока, пока он не будет завершён. Никакие короткие пути не позволены.

Война и Преступность

Относительно войны и преступности. Мы, как и большинство людей, ненавидим войну и преступления. Поджигатели войны и преступники допускают войну и преступление как необходимое средство для достижения своей цели. Однако они считают войну и преступление недопустимыми, когда оказываются получателями, а не поставщиками. Войне и преступлениям не найдется никакого места в культуре Служащих Другим. В войне и преступлениях имеются как жертвы, так и победители. У нас существует только культура Служащих Другим, которой принадлежим мы. Если кто-то оказывается жертвой, то мы все станем жертвой. Следовательно, у нас нет никаких жертв. В культуре Служащих Себе война и преступность присутствуют в большой степени. Фактически, это – стиль жизни всех сущностей в этой культуре. Если люди находятся ещё на той ступени, или в той плотности, где они должны принимать решения, определяя, какую ориентацию они желают выбрать, каким путём они хотят следовать, мы, Зеты, это уже решили. Те люди, которые выбирают Служение Другим, увидят в своём будущем, что война и преступность – только слова в словаре. А люди, которые выбирают Служение Себе найдут, что война и преступность стали их постоянными навязчивыми мыслями.

Несколько Гнилых Яблок

Если бы велась общая статистика, то можно было бы увидеть, что почти все ситуации, в которых действительно имелась жертва, были вызваны небольшим количеством людей. Собрать такую статистику человеческое общество не в силах. Большинство ситуаций преследования, когда жертва выбрана отчасти потому, что не могла жаловаться или не будет этого делать потом, являются личным адом. Большая часть преступлений, связанных с насилием, совершено против посторонних незнакомых людей, когда преступник не может быть опознан и, следовательно, найден. Читатель может сослаться на статистику, когда было совершено убийство членов своей семьи, но это

всего лишь накопленная статистика. Большинство преступлений не регистрируется из-за того, что жертва не найдена, и они вовсе не составляют малую часть. Мертвый ничего не расскажет.

Мы можем сказать вам, что среди занимающихся преследованием других опытные и даже прирожденные преступники составляют лишь небольшой процент. Они получают от этого наслаждение, поскольку ощущение их власти над другими возрастает. Когда их поляризация продвинется достаточно далеко, чтобы войти в 4-ю Плотность, в первое время их существования там они будут часто испытывать уникальный опыт. Что касается их отношений с другими, всё происходит также. При установлении иерархического порядка в группах сущностей Служащих Себе, вновь прибывших из 3-й Плотности, происходит освоение способов насилия и запугивания. Вы на Земле будете свидетелями этого, поскольку в процессе Преображения ваш мир становится все более и более поляризованным. Сущность, Служащая Себе, планирующая перед смертью переместиться после этого в 4-ю Плотность к Служащим Себе на другой планете, будет все более и более изолироваться вместе со своим видом ориентации на Земле.

Вторая Мировая Война

Вторая мировая война началась в основном потому, что Германия была в бедственном экономическом положении, и Гитлер, в силу своей натуры, был склонен указывать на другие страны в поисках виновных. Гитлер также поступал и в личной жизни с подобной душевной убежденностью, без особого труда используя приемы отрицания и обвинения других. Его окружение оценило это в свете своих собственных интересов. Те, кто были садистами на Службе Себе, заинтересованными в расширении пространства Служения Себе, то там где, по их мнению, они были верхушкой и желали более благоприятного вступления в следующую инкарнацию исключительно в мирах Служения Себе, они создавали жестокие условия существования. США вступили во Вторую мировую потому, что американское правительство осознало, что в конечном итоге, их втянут в эту войну. Было довольно логично присоединиться до того, как разобьют их союзников. Сплоченная команда могла-таки добиться успеха, имея в распоряжении берега для посадки самолетов, тогда как позже победить было бы сложнее.

Политический контроль является двигателем войн и их началом. Политики, как и члены правления компаний, движимы желанием властвовать над другими, быть на вершине пирамиды, контролировать других и управлять событиями и направлением их развития. Те, кто вырос в семье, возглавляемой таким властвующим самодуром, расскажут вам, что для него важен не предмет спора, а сам спор. Если отец-самодур говорит ребенку почистить ботинки, а тот их не чистит, то это приводит отца в ярость. Он может, в конце концов, сжечь дом, лишь бы победить в этом глупом споре! Весь вопрос не в ботинках, а в том, что отец хочет доказать, что главный – он. Так же, если мать – самодурка, то в ответ на нежелание ребенка есть капустно-брокколи, как ему было приказано, она рвет и мечет, пока не заставит ребенка *есть*, пусть даже поздно ночью, давно остывшую брокколи. Опять-таки, вопрос не в брокколи или в том, что ребенку необходимы витамины (которые он все равно получит из других источников), а в том, *следуют или нет* ее указаниям.

Также и топ-менеджеры хотят зарабатывать *деньги*, а войны непредсказуемы из-за того, что их ведут правительственные лидеры, самодуры, логика которых понятна лишь им самим. Корпорации тоже ведут свои войны, составляя трестовые договоренности, нарушая законы, выходя на международный уровень. Политические лидеры вступают в войны, чтобы осуществлять контроль границ или населения. Поэтому экономик получает *преимущества* от войны, хоть и не начинает ее. Материалисты и оппортунисты раньше изыскивали разные возможности, так же как военно-промышленный комплекс делает это

сегодня. Это, к примеру, компания "Байер" (Bayer), которая, как считается, получала неплохие прибыли в ходе войны. Люди с таким отношением не брезгают ничем и находятся там, где находятся, потому что получают экономические преимущества от любых несчастий. Авантюристы до мозга и костей. Таким образом, кроме свободы Служащих Себе инопланетян отвечать на зов людей, нацеленных на контроль и жестокость и вопрошающих о том, как им обращаться с евреями в концлагерях так, чтобы создать в их душах чувство отчаяния (как они думали, по крайней мере), и следовавшего за этим ориентирования на Служение Себе, никакого инопланетного вмешательства не было. Подобным же образом войны редко развязывают те, кто преследует лишь экономические интересы: они приходят позже, когда война уже развязана, и *получают* свою выгоду.

Садизм

Служение Себе – это не просто содержание и обслуживание себя. Если бы все люди были заняты только самообслуживанием, ваше общество сегодня было бы совершенно благополучным! Сущность, Служащая Себе, направлена к большему, к завоеванию. Но никакое завоевание не оказывается достаточным, и они становятся алчными. Наслаждение властью испытывается из-за существующей способности делать людям то, к чему они чувствуют инстинктивное отвращение, прибегая к этому так часто, насколько это возможно. Таким образом, жертва бывает найдена не только мертвой, но искалеченной – глаза выколоты, гениталии отрезаны, ногти вырваны. Если муки любимого могут вызывать физическую боль, тогда ребенок становится главным и родители должны его охранять. Личность, Служащая Себе, которая демонстрирует всяческие доказательства своей дипломатичности и щедрости, также травмирует – психологически. Связанные с таким человеком видят, что его самые глубинные потребности не удовлетворены, в то время как внимание обращено на поверхностные заботы. Наряду с действующими фактами в нём ощущается глубокое чувство нелюбви.

Ядерные испытания

Сначала человечество добивалось получения бомбы как средства защиты, но желание освоить энергию этого вида появилось не от недостатка силы. Сделайте, как мы говорим, или вы будете уничтожены ядерным оружием. Это последнее предупреждение. Когда с большой поспешностью изготавливались прототипы – из-за слухов о том, что немцы или японцы *тоже* работали скрытно и в большой спешке, – были те, кто с крайней торжественностью произносил слово "оборона", в то время как их сердце бешено отбивало слово "власть". Так происходило во многих мирах 3-й Плотности, где имелось оружие большой разрушительной силы, приводящее к соперничеству между стремлением к благополучию или даже к спасению планеты и разросшимся, сосредоточенным на своих интересах эго – кто одержит окончательную победу.

Ядерная энергия *никогда* не должна использоваться в политических играх власти, поскольку она воздействует не только на их участников. Радиоактивные осадки или случайная утечка в грунт *всегда* надолго задерживается и выходит из-под контроля, оказывая влияние на многие поколения. Те, кто решил по любым соображениям использовать ядерную энергию, – для защиты, чтобы пустить пыль в глаза, чтобы занять ведущее положение, из-за дерзости, или чтобы просто заполнить имя в списке добившихся успеха, и чтобы об этом знали. Невинные младенцы в будущем будут иметь пониженное качество жизни, иногда проживая жизнь с уродствами и хроническими заболеваниями, но те, кого возбуждает собственное ощущение власти и кто себе на уме, думают не о других. Во *всех* случаях, включая первые бомбы, сброшенные по указанию правительства США во время Второй Мировой Войны, включая так называемые испытания, о которых страны заявляют, что должны их

проводить, чтобы оставаться на уровне развития технологии, – во *всех* этих случаях, когда вредные побочные продукты разбрасываются на невинных, по существу имеется решение кого-то из твердо Служащих Себе, кого-то настолько опьянённого возможностью разорить чужие жизни, что он во время принятия такого решения считает, что это скорее его *привилегия*, чем гарантия безопасности.

Отбросьте всё внешнее с учёных, бюрократов и военных стратегов, принадлежащих кругам, связанным с ядерными испытаниями, и, в конечном счете, перед вами предстанет суть. Вы узнаете их по холодному отблеску в их неулыбчивых глазах, крайней нехватке в них сострадания, по отказу рассмотреть любые аргументы против выбранного ими пути, но большинство сообщений, поступающих после взрыва бомбы, низвергающего отраву на невинных людей и невинных младенцев, которые ещё должны будут родиться, их разоблачают. В этот момент происходит некоторый тип наивысшего возбуждения души, нижняя челюсть отвисает, дыхание задерживается и затем возникает удушье, глаза расширяются и на лице застывает выражение безразличия, как будто человек чем-то озабочен или немного огорчён, на губах – лёгкая улыбка. Если те, кто заботится о Земле, её экологии и её людях, смотрят на это в ужасе, человек, который всё это сделал, испытывает душевный оргазм, который приносит твёрдо Служащим Себе наивысшее наслаждение властью.

Тем, кто желает остановить это бессмысленное распространение ядерного опустошения, необходимо всмотреться в суть каждой такой попытки и *найти* того человека или людей, которые её провоцируют. Оспорьте обоснование действий *этого* человека лично, не беспокоя посредников из его окружения. Таким и только таким способом будет выставлено наружу то, ради чего они существуют, когда при подвергании сомнению они разоблачат себя своим поведением и своими ответами.

Развращение Властью

Обычно люди развращаются по причине неведения. Однако наихудшее развращение вызывается преднамеренностью. Есть только небольшое количество людей, контролирующих этот процесс, и они предпочитают не корректировать процесс развращения. В некоторых случаях они так делают из-за жадности – при влиянии фактора выгоды. В некоторых случаях они так делают из-за лени. Иногда они так делают потому, что не хотят накалять обстановку, привлекая внимание к своим прежним действиям. Изменение вызвало бы сомнение. Но в некоторых случаях эти люди развращаются преднамеренно ни по какой другой причине, кроме как наслаждением властью, которая приносит им чувство значимости себя. Это мало чем отличается от ощущения власти, получаемого садистом, когда он причиняет боль.

Увечья

На тему увечий крупного рогатого скота мы не могли говорить до совсем недавнего времени, поскольку это запустило бы сложный механизм, активно вовлекающий тех, кто Служит Себе, а выполнять эту задачу мы в настоящее время не можем, поскольку заняты более приоритетными задачами. Это была афера Служащих Себе, которых мы предупреждали, что она провалится, так как имеет ряд недостатков. Люди были только немного обеспокоены увечьями и поняли, что они вряд ли станут жертвами. Если инопланетные посетители, Служащие Себе, которые были замешаны в причинении увечий, ушли от этой деятельности, она будет всё же некоторое время продолжаться из-за заинтересованности в ней человеческих участников. Это были *совместные* инопланетно-человеческие действия, хотя мотивы участников различались.

- Инопланетные участники хотели вселить в человеческое общество сильный страх и чувство обречённости, чтобы из-за напуганного состояния люди были склонны к сосредоточению на себе и расположены смещаться к ориентации Служения Себе. Поэтому эти увечья были нацелены на гениталии и другие чувствительные и защищённые органы, такие как глаза, рот и анальное отверстие.
- Были распространены сообщения, что увечья делались в то время, когда животное было ещё живо, и оно мучилось не только от боли, но и от понимания *того*, что они были изувечены. Человеческим контактёрам, которые посылали Зов Служащим Себе, временами в ответ показывали такое зрелище и посылали об этом объясняющий рассказ. Однако, несмотря на годы и даже десятилетия, пока продолжались увечья, результат воздействия на людей был едва ли большим, чем любопытство.
- Люди не принимали подразумеваемую для себя угрозу всерьёз, так как было ясно, что если бы целью были они, встречались бы и человеческие увечья. Примеров, когда в число изувеченных входили бы люди, *нет*, несмотря на слухи о том, что таким увечьям могли подвергнуться один или два человека. Сообщения о том, что изувечены были тысячи животных, выступают как несоизмеримые действительности.
- Вовлеченность людей в эту деятельность является частью плана, который должен привести к тому, что в обиходе вольно называют Новым Мировым Порядком, и это его инициаторы со своими черными вертолетами беспокоят уфологов и контактёров, а не какая-то рука правительства. Эти лица заинтересованы в удержании человеческого общества на почтительном расстоянии от инопланетян, с сохранением тактики запугивания, используемой в кинофильме "ID4". Их мотив – сохранить прежнее направление движения человеческого общества под управлением сегодняшней элиты.
- Человеческие участники были встревожены до начала осуществления задуманных *составителями плана* увечий. Теми, кто отбирал и маркировал животных, и таким образом намечал цель, были они, и всё же, когда увечья начались, они были насторожены. Между задействованными людьми и инопланетянами никакой фактической связи не проистекало, так как увечья сначала *начались* как человеческая деятельность, и к удивлению человеческих виновников пришельцы начали заниматься увечьями раньше, чем они могли появиться на сцене. Не каждый из тех, кто отвергает эту помощь, главным образом потому, что хочет навязать человеческому обществу определённое представление, считает, что пришельцам доверять было бы нельзя, они просто пошли в том же направлении.

Культ Мелхиседека

Среди множества групп инопланетян и их отдельных представителей, стремящихся помогать в Преображении, один, из общающихся с контактёрами, известен как Мелхиседек. Его меркаба (Божественная колесница, служащая для нисхождения духа) была написана с превосходными намерениями, но, как и в случае с Библией, слова были искажены Служащими Себе почти сразу после написания. То, что из этого развилось, существует из-за того, что так называемые последователи этого дела пренебрегают тем, что первоначально имел в виду автор! Эти инопланетные посетители, твердо ориентированные на Служение Себе, подорвали первоначальное дело Мелхиседека, поскольку надеются превратить поклонение этой личности в нечто такое, чем они могут управлять.

- Они маскируют свои намерения частыми упоминаниями девизов – "мир во всем мире", "мир против войны", "образование против наказания" и "процветание для всех". Под этими банальностями несомненно протаскивается идея строгого

общественного порядка, следуют длинные и внушительных лозунги, бесконечные ритуалы и желание подменить независимое мышление и демократические устои единой иерархией, называемой Новым Мировым Порядком. Это те средства, которыми Служащие Себе пытаются разрушить и обесценить послание Служащих Другим. Возьмите оригинал послания и отбросьте все более поздние интерпретации, сделанные так называемыми последователями.

- Ключевой принцип культа – овладение новообращённым человеком сущностями, Служащими Себе, которые убеждают воплощенный дух посторониться сейчас и потом, особенно во время обрядов встреч и инициаций. Люди, которые вовлечены в культ, говорят, что это овладение, или временное вселение духа, сильно ориентированного на Службу Себе, является честью, что овладевающий дух обладает мудростью большей, чем может достичь любой человек с чистыми намерениями и духовной направленностью, которые принесут пользу человечеству.
- Поскольку последователи культа неизменно проявляют слабость, они часто грубят людям, фактически подражая уличным манерам, упиваются силой, которую ощущают от присутствия или во время овладения ими посещающей сущностью Службы Себе. Нередко внимание, которое им оказывается другими членами культа, превосходит любое другое, которое они получали где-либо в другом месте, и так как они являются личностями малодушными и слабохарактерными, их преданность приобретает дешево. Люди, живущие на улице, это те, кто отказался от борьбы, бродяжничает и, присоединяясь к культу Мелхиседека и допуская случайное овладение, они чувствуют, что поменяли свою роль в мире. Теперь они обладают силой и управляют.

Эмиссары Света

Группа, основанная Флойдом Микером и называющая себя Эмиссарами Света, недостойно присвоила это звание, которое не имеет *никакого* отношения к истинным усилиям входящих в неё лиц, и не является группой эмиссаров от каких-либо сущностей в световой форме, и их философия не отражает жизненные принципы каких-либо таких сущностей, которых они желали бы представлять. Многие в культурах New Age (Новой Эры) является воззваниями любви и света – и это может сопутствовать планам объединения, прямым разрывам отношений и саркастическим уколам. Смотрите не на то, как группы себя *называют*, а на то, чем они занимаются и на результаты их усилий. Стимулируют ли они в человечестве независимое мышление и отрывают ли внимание людей от собственных интересов, или они играют на сомнении людей в себе и собирают взносы? Делают ли они мир вокруг себя лучше, больше раздавая, чем забирая, или заботятся только об улучшении своих собственных условий? *Это* – такие вещи, которым нет названия.

Стоунхендж

Стоунхендж – древен, гораздо древнее, чем полагает человек. Его назначение ставит в тупик из-за большого возраста. Было ли это место жертвоприношений? Служил ли он для астрономических измерений? Было ли это просто место для встреч при лунном свете с возлюбленными? Не осталось никаких сообщений. Не осталось никаких людей, в чьей памяти сохранилось бы что-то о Стоунхендже. Он стоит, суровый и холодный, секрет его тайны скрыт настолько глубоко, что никто не может его понять. Однако тайна раскрывается легко, если принять во внимание его возраст. Стоунхендж старше посетителей с 12-й Планеты. Старше бродячего пещерного человека – самого раннего представителя человечества. Он создан настолько рано, что не запечатлен ни в каких культурах, и все нити оборваны. Он ни с чем не резонирует, как выражаются представители

движения Нью Эйдж (Новая Эра), это означает, что его культурное назначение не имеет никакого культурного эквивалента.

Стоунхендж пережил предшествующие катаклизмы благодаря тому, что расположен на скалистом основании и имеет тщательно выбранное расположение камней. Твердая горная порода во время серьезного землетрясения испытывает одиночный толчок, и вертикально стоящие камни от опрокидывания защищены, если они удерживаются в верхней части, а перекрывающие камни образующие верхнюю часть, предохранены от падения потому, что они были уложены непрерывной цепью, и их концы подпирают друг друга. Тем не менее, несколько массивов Стоунхенджа упали. Что заставило эти камни свалиться, ветер? Разве не упали из-за землетрясения в Англии искусственные изваяния вокруг Лондона? Очевидно, что Стоунхендж пострадал от землетрясения. Поскольку многое в Стоунхендж было создано ориентированным в определённые моменты времени в течение года на Солнце, так что это может проявиться некоторым типом солнечных часов, то такие ориентации происходили бы в любом случае, независимо от того, *каким* было расположение камней. Просто изменилось бы время года. Стоунхендж не является ни солнечными часами, ни устройством для астрономических измерений, ни местом поклонения или жертвоприношения, ни местом для встреч. Все эти толкования – только попытка человечества объяснить назначение Стоунхенджа, поскольку истинное объяснение может привести в слишком сильное замешательство.

Так чем же именно *является* Стоунхендж? Стоунхендж был воздвигнут по приказанию рептильного короля, который проживал на Земле так давно, когда люди только появились. Однако сооружение было предназначено для появляющихся людей, которые существовали на тот момент. Это подсознательное послание, содержащее садистское обращение и влияние на тех, кто будет принесён в жертву. Люди должны смотреть на Стоунхендж и представлять отчаянные усилия невинного, лежащего на столе под ножом. Зачем там нужен был ещё стол? Чтобы они представляли сборище злодеев, окружающих жертву. Зачем там нужен круг? Чтобы они не воображали никакой силы, проникающей внутрь круга, чтобы спасти жертву. Почему ещё всё это находится на открытом воздухе? Стоунхендж был построен для того, чтобы исполнить то назначение, которое в него заложили создатели, – проникнуть самим в подсознание человечества, сделав его беспокойным. Это было сделано группой Служащих Себе, которые надеялись одержать победу над новообращёнными из числа появившихся здесь человеческих душ. Во Вселенной существуют те, кто хотел бы велеть страх в человечество, и, таким образом, завоевать его души.

Драконы

Везде в мире у человечества встречается множество мифов о драконах. На Востоке дракон изображался на глиняных изделиях и в местах для проведения торжеств, и европейские мифы наполнены сценами, когда рыцари в доспехах вступают в сражение против огнедышащих драконов. Драконы неизменно имеют крылья и очертания, подозрительно напоминающие динозавров. Имеются ли какие-то фактические основания для этой общей человеческой памяти? Действительно, имеются. Хотя динозавры вымерли задолго до того, как человечество было запроектировано и выведено из породы обезьян, Земля была не единственной планетой, давшей жизнь таким созданиям. Эволюция придерживается сходных путей, и если ваша Земля породила динозавров с крыльями, точно такое же происходило с другими планетами, совместимыми по условиям с Землей.

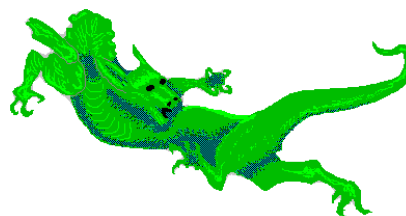

Ваши драконы были трансплантатами, доставленными на Землю ранними представителями Служащих Себе, которые предполагали получить повышенный урожай слуг с Земли предполагая, что драконы вызовут у них страх и чувство безысходности. Обладали ли драконы разумом и воплощались ли в них души? Нет. На шкале от 1 до 10, где средняя собака соответствует 10-и, дракон занимал только третью ступеньку. Это та причина, почему, несмотря на большой размер и способность летать над холмами и долинами с таким же успехом, как бревно, их убивали с легкостью. Глупые животные. Сотни их были перенесены на Землю и выпущены на селения, охваченные ужасом. Драконы поедали людей, которые не были быстрыми бегунами или не имели возможности забаррикадироваться в своих хилых лачугах, оказываясь более лакомым кусочком, чем олень, который бегал быстро и имел тощие и тугие мышцы. Легенды рассказывают также о жертвах, когда люди периодически предлагали дракону одного из своих, чтобы его умиротворить. Да, конечно, это уменьшает ярость, поскольку обед доставлен прямо к дверям.

Когда некоторые драконы начинали спариваться, то их разогнали прежде, чем они успевали начать, и, умирая без потомства, они, в конечном счете, исчезли с Земли. Доставленных было, возможно, несколько сотен, и их царствование продолжалось тысячи лет, закончившись только в предыдущее тысячелетие. Все истории о драконах впечатляют тем более, поскольку они правдивы и были распространены шире, чем сами драконы. Было ли их дыхание огненным? Нет. Но при рёве, ясно слышимом всеми, было что-то похожее. Из большой извивающейся глотки вырывалось горячее дыхание.

Антарктика

Слухи о подпольной базе в Антарктике, куда сбежали представители элиты Третьего Рейха к концу Второй Мировой войны, частично основаны на известиях о бегстве многих нацистов в простирающуюся вдали Южную Америку. Используя этот широко известный факт, те, кто распространяет мифы о поддержке пришельцами правительств, заинтересованных в действиях, в основном сохраняющих зло, создали выдумку, которую немногие могли бы опровергнуть. Сколько людей может добраться до Антарктики и тяжело бродить повсюду в поисках этого мифического места? Это не представляющий опасности и совершенно несоответствующий действительности слух. Если пришельцы из ориентации Служения Себе, на самом деле и ответили на зов нацистов, они никоим образом не спасли нацистов, когда дела стали совсем скверными. Такова ориентация Служения Себе, которую мы здесь обсуждаем, и те, кто принадлежит ей, выискивают кого-нибудь только ради собственной персоны, а для других – только тогда, когда это может принести им непосредственную пользу. Если честности нет среди воров, то нет, конечно, никакой преданности и среди Служащих Себе.

Зеты говорят о том, что такое Зов, и каковы человеческие Эквиваленты Зова; Кто Принимает Зов и как понимать термин Посланник Света; что те, кто посылает Зов Служащим Себе, видны даже без телепатии; что Зов может быть послан даже Неосознанно, но ориентиром при этом может служить Интуиция; что в качестве Зова могут служить Любопытство или Молитва; почему во время Сеансов; на Зов отвечают не только вызываемые духи; могут ли помочь в посыле Зова Заклинания или Символы; почему инопланетяне Ожидают Зова, и почему ответ на зов происходит Без Промедления; почему во время Преображения некоторые контактёры являются Основными Целями; воздействовали ли инопланетяне на Участь Человека как Создатели Бедствий; что мы можем отвергнуть попытки запугивания со стороны инопланетян, если Просто Скажем Нет.

Зеты говорят о том, что Зов Контактёра во многих случаях является следствием Соглашения до Рождения; что происходит, если желающий получить инопланетные технологии посылает Технологический Зов; можем ли мы просить о Близком Контакте и получить в результате посылки Зова Просветление; являются ли Предсказания Скаллиона и Пророчества Эдгара Кейса следствием посылки Зова; почему в Пророчестве может содержаться предсказание будущего; что происходит, если группа людей посылает противоречивый Одновременный Зов разным группам пришельцев; существует ли такая вещь, как Коллективный Зов от множества людей; почему Зов от Руководства или Зов М112 порождает различное отношение; на какой тип Зова к Зетам настраиваются Зеты, которые общаются с нами здесь; возможен ли Зов для Обсуждения Сдвига Поллюсов, ширится ли Осознание и как будет действовать Зов в Будущем в обстановке смешанного окружения.

Зеты говорят о слухах, что зов о Второй Мировой Войне был послан Гитлером и нацистами; что происходит во время Сатанинских Ритуалов; было ли Происхождение СПИДа результатом посланного кем-то Зова, и каковы цели Распространения СПИДа; действительно ли Африка является Континентом-Целью; и как с этим связан Вирус Эбола. Зеты говорят о Положении Человека и о том, почему он действует с желанием занять Доминирующую Позицию; почему люди часто считают себя Загнанной в Угол Жертвой; какую роль играют Ведущие Духи; правда это или миф, что Антихрист уже находится среди нас; неизбежна ли Третья Мировая Война; существует ли Дьявол; были ли Десять Заповедей получены в результате Зова; верно ли предположение, изложенное в книге Боги Эдема, и почему произошёл канадский Визит из Кладена.

Зов

Концепция Зова является всего лишь расширением концепций, с которыми люди знакомы. Можно выйти на крыльцо, чтобы позвать семью к ужину. Можно использовать телефон для того, чтобы позвонить другому человеку и пообщаться с ним. Осуществляя Зов к пришельцам, люди посылают просьбу о контакте без голоса, без слов, однако, несмотря на это, смысл передается и понимается посредством телепатии и других аналогичных способов, не использующих слова и средства коммуникаций. Зов осуществляется, принимается и понимается, затем организуется совещание. Существуют моменты одиночества, безысходности, щемящего беспокойства о любимом, пострадавшем или находящемся в беде, моменты, когда кто-то хочет предложить себя вместо любимого, моменты, когда неясен путь, по которому идти и есть неопределенность и колебание на распутье, моменты, когда кто-то другой рассматривается как



препятствие и должен быть удален физическим и потенциально бесчеловечным и пагубным способом – моменты такого характера возникают, хоть и не каждый день, но очень часто в жизни. Это моменты для Зова.

Человек контролирует взаимодействия с иными, влияющих на него самого. Это на самом деле интуитивно понятно многим людям, даже тем, кто не подозревает о влиянии пришельцев на их жизнь. Причина, по которой это понимается интуитивно, заключается в том, что взаимодействия не подвергаются осознанному запоминанию. Все люди посылают Зов и делают это очень часто в любой период жизни.

Эквиваленты

Люди часто приходят в замешательство по поводу Зова, поскольку большая часть их жизни направляется извне, управляется обществом и теми людьми в обществе, кто считает управление первостепенно важным. Нужно иметь Номер Социальной Защиты, нужно зарегистрировать детей в школе и т.д. – в жизни есть множество оков, делающих людей несвободными или подконтрольными правящей верхушке или людям, формирующим паутину правящих кругов. Люди часто находятся на таких управляющих должностях потому, что они фанаты управления, потому что таким людям чрезвычайно важно управлять. Они начинают заниматься менеджментом или политикой или другой профессиональной деятельностью, такой как медицина, или становятся проповедниками или учителями потому, что в этом случае они могут управлять другими. Это также можно увидеть на примере жён, которые обволакивают сетью управления своих мужей и детей, или на примере весьма привлекательных женщин, использующих секс или свою красоту для управления другими. Продолжать можно до бесконечности.

Вследствие этого существа 3-й Плотности приходят в замешательство, когда им преподносят концепцию Зова. Значит ли это, что они постучали в дверь учителя и констатировали, что им нужна помощь в их обучении и затем, будучи направляемыми извне, они уйдут и им выдадут расписание? Люди знают о телепатии, когда кто-либо может быть на одинаковой длине волны с кем-то другим и позвонит, когда друг или родственник в беде. Эта телепатия является формой Зова, которую люди могут осмыслить. В сущности, они спрашивают об общении со старыми друзьями или родственниками, которые затем звонят им. Иногда запрос на Зов в человеческом обществе осуществляется языком тела. Женщина может помахать рукой определенным образом и полицейский, стоящий на углу, замечает это и приходит ей на помощь. Это – Зов полицейскому. Один из способов понять, что такое Зов – это рассматривать его как форму коммуникации, находящуюся за пределами способов, которые люди понимают и обычно используют. Это запрос на общение и взаимодействие, когда человек инициирует это общение способами, находящимися *за пределами* понятных людям способов, таких как обращение к кому-либо непосредственно, написание письма или снятие трубки телефона.

Когда от людей исходит Зов в мир, посещаемый существами из более высоких плотностей, люди просят о беседе с этими существами. Это выходит за пределы просьбы о беседе. Человек просит о вмешательстве. Там, где эти существа не могут вмешаться, человек просит информацию о других людях, которые могли бы попросить позволения вмешаться, помочь другим. От обоих этих людей исходит Зов, и поскольку они зовут не для себя и своей лучшей жизни, поскольку они зовут для других, мы, как существа Служащие Другим, принимаем оба зова. Мы уверены в обоих, и не так уж сложно дать им возможность встретиться во время одного и того же визита, осуществить их физическую встречу на космическом корабле, организовать беседу.

Это могло бы быть записано в подсознании двух людей, которые могли бы видеть себя ведомыми в определенном направлении, когда они, возможно, рассматривают лица в толпе и вскоре находят, что говорят друг с другом как будто, как это ни стран-

но, они являются братьями, давно не видевшими друг друга. Оба понимают, что каждый из них думает об одной и той же проблеме и один из них имеет то решение, которое ищет другой. Это может выглядеть как замечательное совпадение, но это совсем не совпадение. Зов исходит от разных людей, и разные инопланетные гости услышат эти призывы. Это просьба о консультации, о совете или о благоприятной возможности. Она не отличается от стука в дверь или от написания письма за исключением того, что эта просьба осуществляется без участия явных знаний человека. У человека есть подсознательное знание и, конечно, знает его душа. Зов – это просто более необычный тип взаимодействия с другими существами.

Кто Принимает Зов

Ответ на Зов формируется любыми способами в зависимости от сущности Зова. Когда Зов исходит к Служащим Другим, мы сами и наши собратья из Служащих Другим отвечают на Зов. Выбор того, с кем конкретный зовущий имеет дело, не осуществляется так произвольно, как выбор какого-то числа или разделение городов на части. Выбор осуществляется в соответствии с видом активности, и если данный кем-то Зов попадает в определенную категорию, то отвечает соответствующая конкретная группа пришельцев, Служащих Другим. Хотя есть много действующих групп Служащих Другим, фактически их сотни, но намного легче обеспечивать контакт, когда групповое сканирование направлено на определенные типы мыслей, и все, кто попал под сканирование, получают ответ. Это просто и конкретно.

Если Зов направлен к Служащим Себе, могут быть неприятные визиты. Это может привести в замешательство некоторых людей, которые искренне призывали к заботе и любви, например в молитве. Молитва часто заключается в просьбе уберечь от беды, поэтому легко понять, как забота о себе может вкрасться в такой Зов, несмотря на то, что этот Зов структурирован в нечто, что в человеческом обществе могло бы быть определено как путь любви или религиозный подход, вообще не являющийся заботой о себе. Страх, по форме и по содержанию, является механизмом, которые используют те, кто принадлежит Служащим Себе для того, чтобы вести тех, кто склонился в этом направлении, пристально рассматривать их мысли и далее в этом направлении. Те, кто напуган, очень сильно обеспокоены о себе. Вскричите «Пожар!» в битком набитом театре – многие люди подумают о других. Эти подумают о себе.

Посланник света

Люди имеют представление о сотруднике службы помощи, как о человеке, работающем для улучшения условий быта малоимущих, приходящим на помощь детям, с которыми плохо обращаются, помогающим условно осужденным. «Сотрудник службы помощи» – это термин, используемый в социологическом контексте. Значение этого термина можно использовать для того, чтобы понять суть термина «Посланник света». Термин «Посланник света» относится к тем, кто работает, чтобы привести человечество к свету, к знанию о том, как функционирует Вселенная. Контактеры свободно используют этот термин при упоминании контактирующего через них пришельца или духа. Это не поверхностная аналогия, это уместный термин, поскольку все пришельцы, работающие на Земле, находятся здесь, чтобы влиять на человечество аналогичным образом. Посланники света часто говорят о себе, что они находятся в семье света, что лишь является их способом сказать, что они – группа.

Поскольку некоторые пришельцы находятся здесь, чтобы влиять на человечество в направлении его ориентации на Службу Себе, мы чувствуем невозможность применения к ним термина

«Посланник света», однако люди часто затрудняются в определении отличий, а Служащие Себе могут использовать очень обманчивые побудительные мотивы в своих сообщениях. Всех тех, кто утверждает, что они – Посланники света, нельзя принимать на веру без некоторой первоначальной проверки. Каковы их побуждения и методы. Какова, предположительно, их цель? Человеческие существа должны контролировать свои контакты и быть проницательными.

Зов Служащих Себе

Если посетители, Служащие Другим направляют сосредоточенное внимание на мысли тех, кто готовится послать Зов, то Служащие Себе считают, что такое внимание к другим им не по вкусу. Они – посланники. Их ставленники, которые не могут возражать против боли от пыток, устанавливают наблюдение за признаками, которые имеет кто-то пославший Зов Служащему Себе. Это делается не путём телепатии, а с помощью компьютера, который достаточно удивительным способом отслеживает форму мозговых волн, излучаемых в то время, когда люди находятся в состоянии гнева или напряжённой защиты. Эти мозговые волны генерируются теми, кто решительно Служит Себе, почти непрерывно, поскольку они постоянно разгневаны от того, что их окружение их не удовлетворяет! Контролируется не амплитуда этих мозговых волн, а их постоянство, а когда они обнаруживаются, за этим индивидуумом наблюдают более тщательно. Он может периодически получать особые стимулы, поскольку форма его мозговых волн характеризует его как одного из Служащих Себе, который из-за своей неудовлетворённости, в сущности, непрерывно посылает Зов. Можно сказать – посылает своим схожим умом.

Неосознанно

Люди с удивлением узнают, что они послали Зов, и могут прогнать инопланетянина, с которым сталкиваются по своему желанию, поскольку они этого не осознавали. Не подозревая, они думают, что за это ответственен кто-то другой. Тем не менее, если даже визит был зарегистрирован только в подсознании, существует определенный признак, что Зов был послан, и ответ получен.

Возьмите, например, банкира в небольшом городе, который на исходе своей жизни, проведённой в молчаливой приверженности всем правилам общественного поведения и финансовым обязательствам, начинает горячиться. Жизнь прошла, и он понимает, что его оставшиеся преклонные годы не могут быть продлены. Он хочет сломать заведённый порядок и начать всё делать по-другому, но не знает как. Он ощущает недовольство от присутствия своей приземистой жены, близость с которой давно умерла, и хочет от неё избавиться. Он приближается в своём старомодном автомобиле к знаку "стоп" и неохотно тормозит, желая дать полный газ и безостановочно промчаться через перекрёсток. Он пристально смотрит на балансовые отчеты, которые проходят перед ним, размышляя о том, что могут дать человеку деньги и чего не могут. Короче говоря, он находится в одном из тех нескольких периодов, которые наступают на протяжении жизни, когда он посылает Зов, осознает ли он это или нет.

И вот, Зов направляется тем, кто принадлежит ориентации Служения Себе, так как в это время банкир сосредоточен на себе. Возможно, после окончания рабочего дня его посещают в банке и поддерживают ход его мыслей. Возникают поощряющие мысли такого типа – "Возьми деньги и беги, подцепи какую-нибудь молодую девчонку и получи удовольствие где-нибудь в другом месте; любовь можно купить за деньги". Здесь наиболее вероятны два возможных результата. В одном случае банкир, ободренный полученной им решительной поддержкой, проматывает деньги. Обнаруживая на следующий день, что эти деяния не раскрыты, он проматывает больше, и



затем после нескольких дней или недель, чувствуя, что соблазнен судьбой, он удирает за границу. При другом исходе банкир решает обдумать последствия своих запланированных действий, но расстраивается от мысли о своих друзьях и соседях, которые должны восполнить ущерб. Он отстраняет свои некорректные чувства и увлекается новым хобби, например, садоводством.

При обоих исходах банкир отмечает изменения в своей жизни в результате того, что послал Зов. Его друзья и семейство замечают, что он переходит от задумчивости и раздражительности либо к притворству в поведении, скрываясь с деньгами, либо к тому, что по необъяснимым причинам становится более верным мужем и садовником. Подобным образом люди, которые послали Зов тем, кто принадлежит ориентации Служения Другим, могут внезапно обрести мужество, чтобы противостоять угнетателям, отдавать имущество другим – нуждающимся, или спасти других, кого они прежде игнорировали – и делать всё это, не осознавая причин.

Интуиция

Люди приучены сомневаться в истинности своих мыслей и заключений, и изучение инопланетного присутствия только добавляет им беспокойства. Поверх ощущения подсознания они обнаруживают, что не могут непосредственно иметь с этим дело, а сознание избирательно в том, что оно примет, и склонно подправлять память, и теперь они обнаруживают, что инопланетяне проносятся перед ними в их поле зрения. Может ли один человек доверять ощущениям другого?

Во всем этом есть несколько твердых зацепок, которые пересекаются в уровнях человеческого подсознания и различных плотностях, в которых могут пребывать инкарнированные сущности. Там, где человеческое сознание неустойчиво, подсознание никогда не забывает и не жлет, а там, где обыкновенно человек может лишь поделушивать подсознание через покров сознательности, голос подсознания никогда не заглушить. Зовы некоторых людей постоянно остаются настроенными на их подсознательную интуицию, или следуют их предчувствиям или инстинктивным чувствам, но все равно это только чувство, что то, что сознательно представляется, может быть не *всем*, что происходит. В подобной манере те, кто духовно убеждены, поддерживают близкий контакт своих разума и духа, постоянно обновляя человеческое подсознание тем, что дух воспринимает "межпространственно" во время контактов с другими сущностями из любых других плотностей.

Таким образом, интуиция может служить ключом, с помощью которого человек сознательно остается в контакте с деятельностью, в которой осознанно не уверен, как неверие в чью-то интуицию может привести к сюрпризам. Например, контактер без интуиции, пославший Зов Служащим Себе за помощью в конфронтации с соседями, может удивиться, обнаружив себя прибегавшим к насилию и угрозам с небольшой провокацией, и даже более удивленно обнаружить в себе чувство отчужденности и изолированности. В том же примере контактер с интуицией, слушая свое подсознание, зафиксировавшее посещение, будет иметь предчувствие, что он планировал другие действия, при этом наблюдая за эмоциональной обстановкой, окружающей тех, кто ответил на его Зов, у него будет также ожидание, что сила и уважение, которых он надеялся достичь, достанутся ему за определенную цену.

Любопытство

Древние Греки в своих дебатах изучали больше, чем философию. Они исследовали разные стороны природы – физику, астрономию и химию. В те дни бытовало представление, что мир плоский, а небеса выписывают танец по прихоти богов, каковы бы они ни были. У них не было ни микроскопов, ни ускорителей или центрифуг, и они были не способны разделять химика-

ты, чтобы проверить свои теории. У них не было даже понятия субатомных частиц. Как оно могло появиться, когда вещества разделялись только на такие категории, как твердые, жидкие, пар и душа.

Однако один человек, Демокрит, предположил, что материя состоит из одинаковых основных компонентов, и что они представляют собой крошечные шарики, сгруппированные из нескольких или многих штук. Крошечные шарики, которые стремительно движутся или стоят на месте и сцеплены друг с другом или имеют самостоятельную жизнь – это молекулы! Как возникла такая концепция у одиночки, который даже никогда не раскрывал понятий солнечной системы, вращающихся по орбитам вокруг центрального солнца планет, наличия в Таблице Атомов гораздо меньшего количества элементов и не был знаком с их теоретической субатомной структурой? Демокрит отдавал свободное время своему саду, где он обдумывал такие простые удивительные явления, как капли дождя, и рябь, которую они вызывают на поверхности луж. В сущности, он послал Зов, и был услышан инопланетянами, которые неоднократно проводили с ним многие часы, показывая, как действуют разные вещи. Демокрит был бы возвращен в любой момент в свой сад, если бы его жена пришла, чтобы выяснить, что он там делает. Хотя инопланетяне, ответившие на его зов, возможно нашли в нем подготовленного студента, Демокрит не был настолько счастлив со своим другом, который его осмеивал за то, что он обосновывал свои нелепые взгляды.

Молитва

Если кто-то посылает молитву к своему Богу, подает ли он тем самым по существу Зов? Это зависит от молитвы и, особенно, от намерения стоящего за этой молитвой. Многие молитвы совершаются рутинно, также как чистка зубов, чтобы нести в себе какую-либо задачу. Другие молитвы, хотя и такие же рутинные, могут совершаться с любовью, исполненные чувства, и это уже может быть или может не быть Зов. Содержит молитва просто благодарность за дом, домашнее хозяйство, здоровье и щедрость? Тогда это стоит в той же категории как медитация об обстоятельствах этого лица и о признании им, что многое в жизни находится вне контроля. Там где молитвы исполнены с чувством и содержат просьбу – это в сущности Зов, причем без разницы, какие были при этом применены слова, или к кому эта молитва была адресована, те кто на этот Зов отвечают – отвечают на намерение, а не на слова. Если человек, например, словами молится, чтобы его маленькая сестра была защищена, а в сердце и в мыслях желает, чтобы она преждевременно скончалась – тогда это означает, что этот человек подал Зов, но не к Службе Другим. Точно также молитвы, просящие благословения для самих себя, – принесут ответ от Службы Себе.

С другой стороны молитвы за других представляют собой зов, направленный к Службе Другим, таким как мы. Для тех, кто говорят, что мы в этом высказывании утверждаем, что мы божьи ангелы, мы бы ответили, что *все* – творения божьи, которые в любви отвечают с тем, чтобы помочь другим, которые тоже есть Божьи ангелы, включая людей на Земле. Что такое, в конце концов, ангел, если не тот кто только и ждет чтобы помочь, когда он будет нужен или будет вызван?

Сеансы

Стремлению поговорить с умершим уделялось значительное время, и во всех человеческих культурах есть связанные с этим термины и рассказы о таком общем для людей опыте. Большинство рассказов излагается теми, кто недавно потерял кого-то любимого, и в течение некоторого времени связь с ним продолжалась, благодаря незавершенным обязательствам и беспокойству, которые недавно умерший имеет в той безмолвной жизни. Наиболее примечательные рассказы говорят о часто посещающих душах, когда какой-то отдельный дух витает во-

круг определённого места, например дома, желая добиться не-которого вида справедливости или удерживаясь около него, благодаря прежним привязанностям. Такие сеансы, когда умершие вызываются умышленно, являются формой Зова, и как таковые, подпадают под правила, посредством которых может быть вызван и появиться *не только* любимый. Поэтому во время сеанса может появиться как вызываемый дух, так и другой прежде обеспокоенный человеческий дух, а также различные посещающие пришельцы, которые могут быть материализованными или без тела, в зависимости от окружающих условий.

Группа людей, страстно просящих дух проявить себя, чтобы с ним связаться, достигает этого теми или иными способами. Если дух не проявляется, это происходит не из-за того, что Зов не доходит до этого духа, а вследствие его нежелания или не заинтересованности. Если дух воплотился снова и привлечён новой жизнью, он может отклонить направленный к нему Зов, не придавая ему значения. Если дух был утомлён от беседы на данную тему или от обязательств, которые были навязаны теми, кто теперь его вызывает, он может отступить и отказаться участвовать в разговоре, став, наконец, после смерти свободным. Если дух также стремится связаться, он может воспользоваться такой возможностью, или может решить, что предпочтительнее это сделать с тем или иным человеком один на один, и предпринять позже для этого свои собственные меры, неотступно следуя за тем, с кем хочет связаться.

Когда Зов посылаётся духу, который воплощался как человек, этого духа можно спросить о самой последней жизни – самом недавнем воплощении, или можно спросить об одной из *прошлых* жизней. Все прошлые воспоминания духа так же ярки, как в самом последнем воплощении. Тем не менее, это обстоятельство является, фактически, просьбой о вмешательстве Служащих Себе инопланетян, стремящих при любой возможности повлиять на людей. Большинство зовов к духам, которые воплощались в прошлом знаменитыми или влиятельными людьми, делается *не* по альтруистическим причинам, а для личной выгоды. Если Вы скрывали ценность, будут спрашивать о том, что было недостающим фрагментом к загадке, решение которой позволит запатентовать идею, где именно находятся сохранившиеся рукописи, и т.д. Таким образом, такой Зов посылаётся Служащим Себе, которые известны своей лживостью и руководством заблудшими. Кроме того, притворяясь легко вызываемым духом, и подпитывая стремления посылающих Зов людей служить своим интересам, влиять на них проще.

Тожественность личностей не может быть проверена во время сеансов, поэтому представиться, претендуя на то, чтобы быть вызванным духом, может всякий и всё, что угодно!

Заклинания

Человеческая культура пронизана представлением, что с помощью волшебных слов – молитв, мантр, заклинаний вуду и в черной магии можно влиять на события. Стронники указывают на то, что они считают результатом, когда практикующий бормочет надлежащие слова и впоследствии возникает желаемый эффект. Почти желаемый эффект возникает благодаря внушению в человеке или в зрительской аудитории, которые что-то говорят неоднократно, монотонно и нараспев. Практикующий и его аудитория *верят*, что эффект будет, и изменяют свои жизни и действия в значительной степени, вследствие чего это действительно *может случиться*. Таким образом, если повторение заклинания должно сделать больного человека здоровым, человек заявляет, что действительно чувствует себя лучше, и его попечитель это подтвердит. Так как здоровье в такой же степени, как и реальное физическое состояние пациента, зависит от сознания пациента и окружающих его людей, наблюдаемое улучшение вполне возможно. То, что практикующий не контролирует, в любом случае попадает в область возможного, поэтому, когда какие-то вещи *случаются*, они приписываются произнесению повторяемых слов, а не стечению обстоятельств. Таким образом, заклинание о вызове ливня

будет связано с последовавшим штормом, который в действительности ожидался и так.

Заклинания могут также являться Зовом, если они выполняются с искренним желанием помощи кому-то, кроме себя. Обычно практикующий и его аудитория горячо желают результата, и поэтому Зов посылаётся. Здесь может происходить что-то экстраординарное, поскольку посылаются множественные зовы, и на все одновременно могут быть получены ответы. Каждый человек в этой драме может, таким образом, иметь в результате своего обмена мнениями различное отношение к этому. Возможно, кто-то из них получил новую информацию или новое понимание вопроса. Совместные усилия от этого изменения в отдельных личностях могут привести к замечательному *воздействию* со стороны группы, воздействию, которое приведёт к результату, ранее невозможному. Если Зов исходит от общины, живущей на побережье, страдающей от скудного улова, и многие личности из общины внезапно понимают, что они ловили не в том месте или не в то время, улов может резко улучшиться. Всё это приписывается заклинаниям, тогда как фактически, верные слова не имели к этому процессу никакого отношения.

Символы

Как и заклинания, символы не разрушают и не убивают, а изменению подвергают себя сами люди, но результат изменения от их воздействия на людей возникает у тех, кто их рассматривает. Сами символы, по существу, ни добрые и ни злые, поскольку они просто обозначаются знаком.

Символ, обозначающий, например, Солнце, может содержать идею тепла, надёжности и благодеяния от обильного урожая. Он может также выражать засуху, иссушающую жару, и преобладающее влияние, которого не могут избежать находящиеся в пустыне. Если Символы ассоциируются с результатами, они могут склонить человека, находящегося в их присутствии, послать Зов. Такое происходит со многими религиозными символами, но символы и результаты их влияния на людей распространены в человеческом обществе помимо того, что в отношении них может предполагаться. Младенец, пристально глядящий на пустые детские бутылки, которые вымыты и готовы к наполнению, реагирует на них как на символ, ожидая, что его обнимут и накормят. Эмблема Красного Креста, например, располагает послать Зов Служащим Другим, поскольку на протяжении периодов большой нужды она выражает заботу о других и наполняет разум этими мыслями. Нацистская свастика приблизительно в той же форме стала эмблемой для тех, кто поддерживает власть элиты и бессердечное отношение к тем, кто не принадлежит её кругу, и наполняет сознание такими мыслями (хотя свастика – это древний символ, обозначающий вращающийся по – или против часовой стрелки крест, в переводе с санскрита [сва-асти] – это символ счастья. Это показывает, что ассоциация может изменяться, и сам по себе символ не несёт какой то силы – *прим. перев.*). Таким образом, символы порождают результаты только благодаря человеческой мотивировке и умственным ассоциациям.

Ожидание Зова

Мы утверждали, что инопланетяне, ограниченные запретом вмешательства в свободу воли людей, должны ждать Зова, и могут влиять на человеческие дела в данное время только через действия людей. Простираются ли эти правила на все случаи, или имеются лазейки, или же инопланетяне только наблюдают и в муках ждут? Встречаются обе ситуации. Хотя Зов посылаётся почти непрерывно, и хотя Земля в это время, фактически, кишит инопланетными визитёрами, нет ни избытка зовов, на которые ожидается ответ, ни избытка визитёров, ожидающих Зова – хорошее равновесие. Тем не менее, в пределах этих границ существует большая гибкость подхода.

Например, зов с высоким уровнем приоритета является таковым, когда человек, желающий контакта, находится в положении, в котором влияет на ход человеческих дел, выполняя руководящую роль или занимая центральное положение, и считается духовно достаточно зрелым, чтобы его решимость завершить избранную им миссию была стойкой. Аналогично, зов с низким уровнем приоритета с точки зрения влияния на человеческие дела мог бы быть зовом от человека, который духовно не определился в своей ориентации, болтает попусту и *ни одна* из ориентаций не может считать его своим, и он посылает Зов, потому что озабочен личным вопросом, который мало кого волнует, кроме него самого.

Кроме того, какой зов удостоивается внимания, существует вопрос – в чём заключается отклик. Он может принимать любую форму от краткого обсуждения с единственным визитёром до ряда продуманных визитов фактически армии инопланетян. Нет никаких правил, предписывающих поведение инопланетян на Земле, которые сдерживают или ограничивают масштаб отклика на Зов. Следовательно, хотя мы обязаны ждать, мы почти наверняка можем ускорять и *готовиться*, и в этом отношении Зов является обоюдным процессом.

Без Промедления

На Зов чаще всего отвечают сразу, как только он послан, если только характер Зова не таков, что включает подготовку или синхронизацию. Примером подготовки мог бы служить Зов, посылаемый человеком, которому нужно собрать информацию или опросить других людей, по существу, готовясь к конференции. Примером синхронизации мог бы быть такой Зов, включающий обсуждение с несколькими людьми и в удобное для них время, которое должно быть устроено в тот момент, когда все они могут некоторое время отсутствовать для других. Природа Зова такова, что вызываемая группа – будь то Служащие Себе, либо Служащие Другим, не хочет пропустить момент. Задержки могут привести к изменению позиции, поэтому на Зов отвечают быстро.

Основные Цели

Поскольку Пробуждение и сопутствующее ему Преображение продолжаются, основными целями Служащие Себе инопланетяне чаще всего считают тех людей, которые могут создавать изменения в обществе, а тех, чьи души можно было бы убедить склониться к их ориентации – менее часто. Эти люди (являющиеся основными целями) почти неизменно контактируют с инопланетянами, Служащими Другим, – не столь целенаправленно прямо, как косвенно. Другие, которые близки к ним – дети, наниматели на работу, дальние родственники, соседи, – обнаруживают, когда посылают Зов Служащим Себе, что на их зов откликаются не только быстро, но это делает команда специалистов, которые в пределах возможного исследуют, как посланный Зов человек, мог бы быть привлечён на их сторону, чтобы изнурить и деморализовать цель. Такое притеснение примечательно для лиц, с которыми контактёр/цель обычно сталкивается в своей внешней жизни, и оно является основным ключом, который должен искать контактёр/цель. Каковы используемые методы, и как контактёр/цель мог бы их осознать, если они будут применены к ним или их друзьям?

- Контактёры, Служащие Другим, преисполненные заботой о тех, кого они стремятся спасти или защитить, твёрдо концентрируются на своих задачах. Хотя Служащие Себе, будь то инопланетные посетители или люди, не могут поворачивать голову к подобным людям слишком часто, они могут их отвлекать и расстраивать. Если контактёр/цель зависим от семьи, или от друзей, или от нанимателя, они угрожают надёжности такой поддержки или прекращают её. Поэтому контактёр/цель может внезапно обнаружить, что его деятельность на работе подвергнута сомнению, его супруга

становится к нему равнодушной, как будто дела идут как всегда, или местный хулиган проявляет интерес к выяснению с ним отношений – кто сильнее.

- Контактёры, Служащие Другим, получают удовлетворение от помощи другим, и хотя они сосредоточены скорее на создании изменений в долгосрочном плане, чем на краткосрочных выражениях признательности, они, как у вас говорят, всего лишь люди и могут потерять силу духа. Часто Служащие Себе могут влиять на тех людей, кому контактёр/цель стремится помочь, поскольку их жизнь преисполнена тревогами, и кто-либо из сосредоточенных на своих интересах стремится создать для них стресс такого вида. Поэтому контактёр/цель может встретить со стороны тех, кому он пытается помочь, грубость, отмахивание от его предложений, отвергание его предложений помощи, с требованием дать больше или оказать другую помощь, или происходит открытое оскорбление.
- У контактёров, Служащих Другим, есть свои сильные и слабые стороны, и целью преследования может быть то, что можно назвать личным слабым звеном. Если контактёр/цель чувствует неуверенность из-за своего внешнего вида, могут быть найдены другие люди, с кем он вынужден будет войти в контакт на расстоянии, поскольку в это время у него не свежее дыхание или от него исходит неприятный запах. Если контактёр/цель обеспокоен своим финансовым состоянием, он может обнаружить, что его брокер звонит с плохими новостями. Если контактёр/цель просто ничего не может сказать престарелым родственникам, находящимся в бедственном положении при снижающемся уровне жизни или из-за проблем со здоровьем, то цель может обнаружить, что оказавшиеся перед лицом таких бедствий осыпают его призывами о помощи. Если контактёр/цель не может устоять перед симпатичным лицом или отказать поклоннику, он может быть впутан в романтическую историю, которая приведёт к отвлечению внимания сначала в форме волнения, а позже – в форме печали и раздумья над прерванным делом.

Участь Человека

Участь человечества, включая боль, испытываемую женщиной при рождении младенца с головой, по-видимому слишком большой для их тазового отверстия, порождает уйму догадок. Она (причина этой боли) приписывалась, например, роли Евы при Грехопадении как её наказание. Существует также множество предположений о некоторых болезнях, которыми страдает человечество. Прокажённые, довольно часто проклинаемые как нечистые, с их участью, вызванной их грехами. С больными раком часто обходятся подобным же образом, как будто они совершили тайный грех, а не просто переносят болезнь. Страдание вызвал если не сам пострадавший, то, возможно, кто-то другой, наслав проклятие. Истории о Вуду изобилуют этими чертами, с теми, кто выкрикивает проклятия, способными вызвать смерть на большом расстоянии.

Болезненные роды, подобно многим другим особенностям человека, являются результатом генной инженерии. Проказа – это только простая инфекционная болезнь, подобная обыкновенной простуде, распространённой среди тех, кто оказался довольно неудачливым, чтобы с ней столкнуться в то время, когда находился в восприимчивом состоянии. Рак является, конечно, естественным явлением, и рак – это просто неспособность тела быстро избавляться от мутаций. Жертвы Вуду сами вызывают свою смерть, их сердце останавливается от сильного страха, сильно связанного с проклятием. Почему люди упорствуют в стремлении приписать страдание чьему-то желанию или действию? Отчасти они восприимчивы к мотивам Служащих Себе, которые собирают жатву из новичков как среди тех, кто отторгнут основной частью человечества, так и тех, кто отторгается в то время, когда распространены отчаяние и безысходность, и которые обнаруживают у себя меньше влияния, когда людям жить друг с другом комфортно.

Хотя массы Служащих Себе мало что получили, чтобы быть довольными несчастной участью человечества, они иногда отвечали на Зов и помогали распространять болезни и отчаяние. Война и унижение других – это обычно используемый путь, хотя изредка рассматривается и болезнь. Причина этого редкого использования не только в том, что болезнь воздействует на всех, и как при биологической войне, угроза заразиться самим очень велика, но также и в том, что способность человека создать биологическое оружие является новой. Если болезни в течение столетий существовали повсюду, они не являются кандидатами на то, чтобы их опасались, как биологического оружия, но если болезнь возникла недавно, она, несомненно, имеет такую возможность.

Создатели Бедствий

Люди, со своего собственного согласия, применяют насилие друг к другу – убивают, калечат, мучают, покидают перед лицом разорения, планируют гибель соперников, порабащают, ведут войну ради добычи, приносят друг друга в жертву и благополучно живут с тем, что куплено за счёт чужой крови.

Каким было бы положение дел, если бы инопланетные существа не реагировали на Зов в гипотетической ситуации, когда правила были бы такими, что люди *не могли бы* войти в контакт с инопланетянами любой ориентации? Хотя появлению СПИДА и вируса Эбола помогла информация – указания, данные работникам ЦРУ, которые послали Зов тем, кто Служит Себе, и хотя Нацистам, которые проводили так называемые медицинские эксперименты на содержащихся в их концлагерях, также давали советы Служащие Себе, которых они вызвали, – относительно того, как создать у своих жертв наиболее глубинное ощущение беспомощности, тем не менее в уравнении для вычисления полного воздействия нужно учитывать компенсирующее влияние тех, кто Служит Другим. Вакцины, высокопродуктивные домашние растения, меры борьбы с загрязнением окружающей среды, и общественное устройство, которое вы называете демократией, – на всех них лежит отпечаток работы инопланетян, Служащих Другим, которые отреагировали на Зов людей, имеющих подобные намерения.

В любом большом конфликте, таком как война или введение социальных репрессивных мер, можно найти Служащих Себе инопланетян, работающих на заднем плане, чтобы создать или расширить те обстоятельства, в которых они могут собрать наибольшую жатву из новичков для своей ориентации. Контролируемые репрессивные обстоятельства, в которых свободное мышление и свобода действий ограничены или затруднены, когда личность напугана и чувствует покинутость, когда она волей-неволей сосредоточена на себе и всякие мысли о других вытеснены вон, – всё это благоприятствует росту числа новичков, Служащих Себе. Но в больших конфликтах за кулисами сцен также находятся или тихо работают те, кто Служит Другим. Если новые законы или политика, благоприятствующие свободе мысли и действий, потоку информации и развитию технологий или методов, которые служат общему благу, где-либо развиваются, то значит там присутствуем мы, Служащие Другим. В сумме эти действия уравновешены, кроме тех случаев, когда правила не позволяют таких действий, являющихся их нарушением, поскольку это будет соблюдением Правила Невмешательства.

Просто Скажите Нет

Поскольку духовным существам позволено входить в контакт с людьми, являются ли они Служащими Себе или Служащими Другим, их ориентация выражена ярко и легко заметна. На это способен каждый, но будьте внимательны. Даже духовно не определившийся может разо-



браться в отличиях. Для этого достаточно ваших человеческих прототипов. Сущности, Служащие Себе, которые реагируют на Зов людей, не находятся в нужде, и любые претензии на сочувствие или спасение – это только уловка. Они физически зрелы, и относятся к числу поборников ориентации. Они находятся на охоте, ища добычу, и разыскивают людей, уязвимых к их господству и власти. Вы не должны позволять себе стать подчинённым, поскольку можете уклониться, или иначе будете атакованы домогательствами за симпатией.

Человек слишком часто не понимает, что не-людям не позволено подчинять людей, за исключением случаев, когда это разрешено ими самими. Если необходимое требование часто заменяется людьми его исправлением, с требованиями Служащих Себе не-людей дело обстоит не так. Их требования ненасытны. И удовлетворение этих требований приводит только к вступлению в их ряды. Здесь следует провести чёткую линию. Если кто-то решил не присоединяться к ориентации Служения Себе, и склоняется к сотрудничеству с другими сущностями и к сочувствию к ним, то, безусловно, нужно провести черту.

Зов Контактёра

Ориентированные на Служение Себе, к которым мы не можем обратиться с большой обстоятельностью из-за соблюдения Правила Встреч, не должны быть перепутаны с нами. Многие похищения осуществляются силой, когда имеются искренние жалобы из-за Зова, посылаемого Служащим Себе. Наше обращение с нашим контактёром и обращение с тем, кто находится в руках Служащих Себе, совершенно различное.

Наша гибридная программа выполняется добровольцами. Крики от боли наших контактёров-добровольцев звучат не громче, чем жалобы после прививки ваших военных добровольцев. Наши действия не грубы и не причиняют постоянного или большого вреда. Мы хотим привнести в качестве примера некоторые из наших действий. Мы принимаем в дар генетический материал чаще всего в форме сперматозоида или яйцеклетки. Мы принимаем предложение использовать матку донора в драгоценные ранние недели, которые очень важны для очень маленького детёныша. Матка донора является наименее грубой средой, поскольку помимо всякой другой существует также генетическая совместимость. Есть также любовь, как у матери к своему ребёнку, которая является движущей силой во всех операциях по зарождению жизни. Любовь увеличивает долю успеха. Мы, Служащие Другим Зеты, сопровождаем и следим за многими личностями. Некоторые из этих личностей включены в нашу гибридную программу, большинство – нет. Личности наблюдаются, иногда их исследуют и помогают им в проблемах здоровья.

Перечисленные выше примеры наших совместных инопланетно-человеческих взаимодействий, которые являются типичными, но ни в коем случае не ограничивают весь спектр наших взаимодействий, иногда приводят к человеческим жалобам. Человек бывал напуган, обеспокоен, у него оставалась метка или шрам. Мы бы обратили внимание на то, как часто люди жалуются в ситуациях, в которых они оказались добровольно и не имеют никакого намерения её завершить – в браке, на работе, при выполнении родительского долга, сыновних обязанностей, на правительственной службе, в государственном учреждении, в дружбе. Жалуетесь ли вы по поводу таких ситуаций, требований, конфликтов, трудностей? Почти наверняка. Точно также не все взаимодействия с инопланетянами, в которые вступили добровольно, вспоминают впоследствии как званный чай. Это не изменяет сути характера посланного Зова как добровольного.

Соглашение До Рождения

Как можно продолжать гибридную программу по родовой линии, если прежде, чем осуществить контакт, человеком должен

быть послан Зов? Все ли входящие в родовую линию члены данной семьи, пославшей Зов, одинаково пригодны для того, чтобы гениальным инженерам был нужен их вклад в виде спермы и яйцеклетки? Вряд ли. Гибридная программа включает мизерное число людей по отношению к общему числу народных масс, но их сотрудничество является ключом к успеху. Поэтому до рождения из родовой линии тщательно отбирают по крайней мере одного, а чаще – двух детей, ввиду их готовности сотрудничать. При этом мы подразумеваем, что так тщательно отбирается воплощающийся дух, и почти во всех случаях он помнит об этом на инстинктивном уровне.



Уфологи раздумывают над количеством контактёров, но правильное число они не могут определить даже приблизительно. Число известных контактёров – тех, кто вспоминает о контакте систематически или когда подвергается гипнозу, и подходит для классической модели гибридной программы, мало – несколько сотен. Число предполагаемых контактёров, полученное на основании результатов небольшого исследования, лежит в пределах десятков миллионов. Истинное число людей, участвующих в гибридной программе, лежит в пределах тысяч, и большинство из них уфологам никогда не будет известно, потому что они сотрудничают тайно и безмолвно переносят любые неудобства. Выполняется ли соглашение, заключённое "до рождения", даже если человек обезумел? Редко, но если это делается, то применяются крайние меры для того, чтобы вовремя продолжить гибридную программу. Упорствующая сущность удаляется из человеческого тела, которое приводится в полную неподвижность, и в это время изымается образец генетического материала, что едва ли воспринимается человеком.

Технологический Зов

Многие просят помощи в продвижении технического прогресса, например, в создании машин, работающих без энергии. В данное время мы ограничены множеством правил, установленных Советом Миров, в том, чтобы просто передать их человечеству в дар. Тем не менее, отдельные представители человечества – ученые или исследователи могут посылать Зов помощи в технологическом прогрессе, и возможно, на этот зов придёт ответ. Как отсортировываются эти зовы, и чем определяется, например, то, нужно ли отвечать на этот зов или нет? Многими вещами.

Истинное намерение человека, пославшего Зов, это первоочередной и основной определяющий фактор. Поскольку мы, Зеты являемся Служащими Другим, мы рассматриваем Зов именно в этом свете. Имеет ли пославший Зов искреннее желание помочь другим, или Зов обдумывается прежде всего в ракурсе получения прибыли и известности. Если зовущий по-настоящему ориентирован на Служение Другим, мы следим за результатом выполненного Зова. Будут ли пользоваться техническим устройством другие, похитят его или заставят отдать принуждением с тем, чтобы оно стало скорее устройством для получения прибыли и известности, а не служило как было запланировано? Если в ситуации есть то, что мы смогли бы расценить как адекватную защиту, мы переходим к определению следующего шага. Должно быть четко указано, что почти не существует ситуаций, которые проходят указанную проверку. Если такая проверка проходит нормально, тогда мы смотрим, есть ли у человека пославшего Зов, личная способность реализовать посланную ему информацию, чтобы получить результат. В основном гораздо чаще встречается больше желание, чем такая способность.

Пославший зов должен быть способен понять наши правила, наши разъяснения. Это требование ещё больше снижает возможность получения таких устройств, поскольку среди посылающих зов людей, которые располагая техническим устройством, заверяют, что они не будут им злоупотреблять, и которые

действительно принадлежит ориентации Служения Другим, насчитывается, возможно, только 1%.

Близкий Контакт

Люди отнесли взаимодействие с инопланетянами к категории Близкого Контакта, разделяя типы по степени физического взаимодействия и по тому, есть ли от человека сообщения о нанесённом вреде. Во всех этих Близких Контактах предполагается, что к людям обращаются инопланетяне. У нас нет таких категорий, поскольку между любыми контактами мы не видим никакой разницы, и мы считаем также такое предположение неправильным, поскольку во всех случаях Зов посылал человек. Путаница в этом вопросе происходит из-за производимого человеком сознательного отбора и решения, что он хочет знать. Контактёры позволяют, чтобы при похищении их помечали, когда они вовлечены во взаимодействие полностью. Метки использовались давно и они вводились в тело, поскольку вообще каждого проявляющего готовность контактёра исследователи и врачи лечили так, как будто те были больными. Претензии, что в результате Близкого Контакта человеку наносились повреждения, должны быть рассмотрены в том отношении, как осуществлялся вред. Правило Невмешательства не позволяет инопланетянам иметь любой контакт с человеком, не желая этим этого. Если человек послал Зов инопланетянам, Служащим Себе, и во время происходящего в результате Близкого Контакта 4-ого или 5-ого рода охотно подчиняется власти этих инопланетян, то человек дал разрешение на то, чтобы ему нанесли физический вред.

Проявляемая в последнее время доброжелательность в начале контакта всегда идёт на благо, тем не менее, это само по себе указывает на рост принятия концепции, что за контакт, который в действительности вызвали люди, ответственны они. Фокус представлений переместился от вмешательства пришельцев к расширенному приглашению для инопланетян. Вполне ощутимое улучшение. Почему в перечне Валли нет категории для такого типа Близкого Контакта? Наверное, их можно было бы назвать, Близкими Kontakтами 6-ого рода – приглашениями.

Просветление

Есть множество инопланетных сущностей, существующих предположительно в бестелесном состоянии, которые претендуют на то, чтобы давать людям советы относительно их духовного роста, которые они называют просветлением (или духовным обучением). Вообще это должно подразумевать получение знания о том, как работают обстоятельства. Однако, предназначенная для сообщения или передачи через канал контактёру информация, в зависимости от обстоятельств, не содержит никаких сведений, которые получатель мог бы опровергнуть, и совет даже не может быть хоть как то применён, чтобы можно было проверить теорию, поэтому те, кто передаёт сообщение, свободны от такого типа беспокойства.

Что такое просветление? Разве вы не станете просветленным, когда посещаете школу, читаете книгу, просматриваете Интернет, или даже обретаете болезненный опыт? Это, конечно, такое же просветление, как и любое другое. Однако, делаясь знаниями, эти предположительно бестелесные сущности внушают человечеству, что существует мудрость, сообщить которую могут только *они*. Сначала, конечно, вы должны купить книгу или прослушать лекцию учителя и т.п. Другими словами, поддержать ту личность, которая осуществляет это просветление. У нас есть, что сказать об этих осведомленных элитах.

- Первое, – нет такой информации, которую может иметь кто-то из Земли, чтобы другие также не имели её в своём распоряжении. А поэтому не существует никаких особых людей, получающих уникальные знания.

- Второе, – любая группа инопланетян, бестелесных или иных, которая сообщит вам такую вещь, распространяет ложь, и это признак Служащих Себе, – быть лживыми при осуществлении любого плана, который они стремятся навязать человечеству.
- Третье, – почти во всех этих случаях не существует никаких бестелесных сущностей, а только принявшие вызывающую позу люди, пытающиеся извлечь выгоду из доверия жителей и каким-то способом оказаться в центре их внимания.

Предсказания Скаллиона

Майкл Гордон Скаллион – талантливый провидец, дар которого в настоящее время сравним с даром Эдгара Кейса. То, что его видения не квалифицируются как незаурядные, происходит из-за действия обычного принципа, что провидцы *не* оцениваются при жизни в той же степени, как спустя какое-то время. К Кейсу, Нострадамусу и другим великим провидцам в дни их жизни относились со столь же большим пренебрежением, каким был и восторг, и они приобрели существующую сейчас величину только через некоторое время. Человечество стремится относиться к своим пророкам как к богам, превознося их на ту же высоту, если способности сначала признаются, а потом гневно их отвергают, если те непоследовательно точны. Подобно детям, всегда стремящиеся к родителям, которые не оставляют или не подведут их, они *требуют* безупречности, в то время как сами далеки от совершенства.

Скаллион, подобно Кейсу, получает свои видения в результате того, что послал Зов, и он считается достойным проводником для передачи послания человечеству. Некоторые пророки получают подлинную информацию от инопланетян точно так же, как отражает их вклад работа некоторых людей, образующих канал. Как происходит со всякой получаемой человеком информацией, когда она интерпретируется, – то, что слышит Скаллион, также окрашивается, проходя через призму его собственных взглядов и в результате его подачи.

- *Все* люди имеют предвзятые мнения относительно того смыслового оттенка, который они слышат и решают передать другим, и проявляют к нему отношение. В человеческом обществе происходит игра, подобная той, когда все стоят в кругу и шепотом передают один другому по кругу какое-то утверждение до тех пор, пока утверждение не возвратится к инициатору, который с трудом может его узнать, каким оно было, когда сошло с его уст (игра в испорченный телефон – прим. ред.).
- *Все* люди имеют ограниченную способность постигать целое из того, что они узнают. Ребенок, услышавший объяснение того, почему самолет может летать, – о подъёмной силе, возникающей под крыльями, вряд ли смог бы передать эту информацию другим, или будет это делать, внося неправильные представления. Понятая концепция, которая кем-то передаётся, это не исходная концепция.
- Когда внезапно даётся много информации, *все* люди достигают предела насыщения. Сложные концепции часто требуют рассмотрения сразу многих факторов, и поэтому человек, выслушивающий все факторы, может ухватить смысл конечных результатов, но не *помнит* всех факторов. Поэтому при передаче этой сложной концепции другим важные факторы опускаются, так что вторая сторона не вырабатывает в своём уме того же конечного результата.
- *Все* люди, когда они слушают пророка, разборчивы в том, что они решают услышать. Если сообщение беспокоящее, они выбирают только те части послания, которые для них комфортны. Так же, как свидетели несчастного случая часто рассказывают очень различную трактовку того, что произошло, так и аудитория пророка запоминает удивительно различные выводы из того, что было сказано.

Эдгар Кейс

Пророки, несущие побуждающие вести, неизменно являются вдохновлёнными. Их послания приковывают внимание слушающих эти вести, поскольку они заключают в себе взгляд, который непостижим людьми своими собственными силами. В отличие от ложных пророков, чьи утверждения рассыпаются в прах практически в момент их объявления, слова, высказываемые истинными пророками, содержат ядро истины, тысячи граней реальности, которые выстраиваются в ряд, чтобы подкрепить пророчество, когда оно раскрывается. Пророков вспоминают или они получают известность, когда вести из их послужного списка становятся поразительными по своей точности или огромными по своему воздействию.

Эдгар Кейс, благодаря своей точности в мелких личных вопросах и проистекающей широкой известности, всё ещё жив в памяти из-за своих предсказаний о геологических изменениях. Его видения несомненно были инспирированы группой внеземных существ, неизвестных людям и не имеющих для них названия, которые работают в развоплощённом состоянии на одном из высоких уровней, принадлежат ориентации Служения Другим. Кейс был, таким образом, орудием для предупреждения многих людей о надвигающихся изменениях, и семена его пророчеств достигли многих культур и стран, распространившись в них. Он был избран из числа многих, кто послал Зов о такой пророческой помощи, не только вследствие характера его натуры, очень преданной заботе о всеобщем благосостоянии, но и благодаря его природному дару. Чрезвычайно телепатичному для человека и позволяющему ему настраиваться на все аспекты людей, излечиваемых им, а также входить в контакт со всеми невоплощёнными сущностями, желающими ему помочь при лечении, в *любом* из своих устремлений он не растрчивал впустую усилий – ни своих, ни своих помощников. Его дар знахаря и его предельно точная интуиция снискали ему славу, которая в свою очередь распространила веру в его пророчества.

Его послание тем, кто оказался достаточно удачлив, чтобы подпасть под очарование его слов, – не пропало даром.

Пророчество

Пророчества происходят потому, что человек посылает Зов, поскольку его желание передать важные сведения очень сильно, и к тому же его считают подходящим проводником, чтобы переданное им послание не было искажено или сокращено. Поэтому бывает очень редко, что качества личности таковы, чтобы она являлась харизматической, достаточно важно, чтобы пророка воспринимали серьезно, и он был подходящим проводником, который может поддерживать связь с посетителем из другого мира. Посетителем не из другого времени, а из другого мира, находящемся на расстоянии. Как тогда происходит, что предсказываются будущие события? Разве это делается не путём заглядывания в будущее?

Новое тысячелетие всех беспокоит постольку, поскольку момент, на который указывают эти пророчества, наступит примерно в 2000 году, или очень близко к этому году. То, что ваш мир подвергнется чрезвычайным катаклизмам, и что они происходят периодически, не является тайной и вполне предсказуемо. 12-я Планета – путешествующая планета, которая проходит через вашу солнечную систему приблизительно каждые 3657 лет. Это предсказуемо так же, как предсказуем приход поезда, проходящего по рельсам определённое число миль в час, возможно имеющего дело со встречным или попутным ветром. Поэтому можно предсказать, когда она пройдёт, и где будет находиться ваша Земля, насколько интенсивным будет проход, и его влияние на Землю. Вы имели это послание, переданное вам в разные времена, например, Библией, где говорилось, что реки наполнятся кровью, и наступит Аргмагеддон, или различными провидцами, которые сообщают о катастрофических видениях.

Ощущение, что многие ожидают начала III Мировой войны – что-то такое, что интерпретировали те, кто читал Нострадамуса, и что пересказывалось множеством людей, – является следствием предсказания, на которое люди среагируют стрессом от опасности наступления голода в результате наводнений и засух, и будут приспосабливаться, когда увидят, что окружающие их люди начали слабеть. Такие войны произойти не должны, и человечество может предпринять шаги, чтобы их предотвратить.

Одновременный Зов

Могут ли зовы вступать в противоречие в ситуации, когда в одной и той же человеческой драме между посланными од-



новременно зовами возникает конфликт? Это может произойти и так бывает! Вот пример. Друзья просто сидят в одной гостиной. Кто-то из них чувствует в себе неуверенность и склонен желать большей власти над остальными. Этот неуверенный в себе человек посылает Зов, и ответ исходит от посланцев из ориентации Служения Себе. Они могут переместить этого неуверенного человека из гостиной для совещания. Или могут "заморозить", обездвигить других в комнате, чтобы предоставить время для проведения этого совещания. Теперь неуверенный человек возвратится ободренным.

Между тем, в противоречие с этим, его друг, сидящий в этой же комнате, беспокоится о своём неуверенном товарище. Этот друг посылает Зов посланникам из ориентации Служения Другим. Они одновременно прибывают, чтобы совещаться с заботящимся другом. Эти совещания могут происходить, фактически, в одно и то же время. Могло получиться так, что когда неуверенный совещался с инопланетными сущностями, Служащими Себе, его заботящийся друг также начал совещаться с инопланетными сущностями, Служащими Другим. Все остальные в гостиной временно "замораживаются" на месте как наблюдатели, в ожидании возвращения друзей.

И вот, закончив свои совещания, неуверенный и заботящийся о нём друг возвращаются обратно, в то время как остальные в гостиной пробуждаются. На уровне сознания никто не знает, что что-то происходило. По всей вероятности, они будут думать, что ничего не было вовсе, и что от момента перед этими совещаниями не прошло совсем никакого времени. Таков уж характер взаимодействий инопланетных сущностей с людьми. Замороженное состояние и отсутствие сознательной памяти весьма распространены.

Неуверенный, ободренный после совещания, совершает своё продвижение к власти, возможно с новым пониманием того, что может напугать тех, кого он хочет поставить под свой контроль. Заботящийся друг, также проведя обсуждение, будет с пониманием противостоять этим шагам, возможно поддерживая неуверенного товарища неожиданными способами, с тем чтобы план игры, установленный компанией Служащих Себе, не вступил в действие, поскольку это перестанет быть необходимым или полагаться на него будет не нужно. Такие драмы вступали в действие в прошлом, происходят сегодня, и будут развёртываться в будущем. Эти драмы будут существовать, даже когда люди разовьются духовно, перейдя в 4-ю Плотность, поскольку когда послан Зов, всегда будут духовные сущности из более высокого измерения плотности, готовые давать кому-то советы.

Коллективный Зов

Относительно более широкой социальной арены участия, которую можно было бы назвать общим или коллективным зовом. Как она организуется? Как действует? Люди, знакомые с Конституцией, надеются, что их голос по крайней мере будет уча-

ствовать в общем волеизъявлении, и их волеизъявление принесёт успех другому волеизъявлению, которое осуществит представитель (здесь имеется в виду действующая в США при выборах Президента система ступенчатого голосования с участием выборщиков – прим. перев.) Таким образом, человек чувствует, что он внёс вклад. Этот результат действия коллективного зова людям неясен. Тем не менее, его работу в некотором отношении понять просто. Голоса учитываются, голос каждого индивидуума имеет одинаковую значимость. Затем этой сумме голосов придаётся значение множителя в уравнении, установленном Советом Миров. Например, поскольку Земля должна стать домом для ориентированных на Служение Другим, из-за их преобладания здесь, то в настоящее время коллективному зову от людей, склонных к этому, придаётся большее значение.

Мог бы массовый зов по какому-то вопросу привлечь большее внимание? В первую очередь, такой вещи нет. Если голоса могут быть собраны таким способом, то каждая личность даёт Зов, основываясь на своих собственных интересах, и даже если было бы устное и осознанное соглашение, в тот или другой день, в тот или другой час, приложить усилия и послать Зов с большой интенсивностью, все эти Зовы различались бы. Таким образом, мы возвращаемся к тому, чтобы иметь дело с личностью. И в похожей манере результаты Зова действуют только через каждого конкретного человека. Если посылается Зов об обмене мнениями, так как мы как инопланетяне можем только консультировать, то лучшее, что может быть сделано – это информировать и подбадривать заинтересованных людей самим предпринимать какие-то действия. Это то, что мы ожидаем, во время драмы с Химическими/Инверсионными следами, которая внушает отвращение людям и будет просачиваться в прессу и вызывать несчастные случаи там, где эта информация будет приоткрыта, и т.д. Во всех случаях действия осуществляются людьми, а не инопланетянами, как родителями, пришедшими на помощь. Вы отвечаете за мир, за вашу Землю, и вы должны действовать, чтобы создать изменения!

Зов от Руководства

Обходятся ли с Зовом по-разному, если он исходит от правительственного должностного лица высокого уровня, например, такого руководителя, как президент или премьер-министр? При обычных обстоятельствах Зов рассматривают почти так же, не придавая значения положению пославшего Зов, поскольку реагирующие на него заинтересованы влиянием на призывающую сущность, чтобы она выбрала ориентацию тех, кого призвала. Исходит ли Зов от малыша, выросшего в трущобах, или от взрослого, работающего в международной корпорации, в обоих случаях, фокусом для них является одно и то же – душа зовущего. Однако, если человек, пославший Зов, занимает руководящее положение, по очевидным причинам на Зов обращают больше внимания.

Многие люди, занимающие, руководящее положение, в действительности никого не ведут. Они могут иметь такую власть, как например, право выдвигать или отвергать требования, или могут выражать, например, своё право на критику, или могут направлять, например, такую деятельность, как строительный или производственный план, но они не влияют на решение в принятии ориентации своих сотрудников, что является основным уроком в 3-ей Плотности. Руководители, которые привлекают огромное внимание – те, кто влияет на такие, например, вопросы, как введение закона, результатом которого может оказаться подчинение или свобода, или объявление войны, при которой большие массы людей будут обязаны или вынуждены совершать друг для друга злодеяния, или же инициирование новых тенденций и решений, приводящих к тому, что новаторские способы помогать друг другу могут появляться или подавляться. Такие руководители получают ответ на Выдающийся Зов, в который включается большее количество ресурсов. Тем не менее, сознательно Лидер, как и все остальные посылающие Зов, остаётся неосведомленным о том, что ему была оказана помощь.

Зов MJ12

Никакой активности пришелец-человек не возникает без того, чтобы человек сам сначала не подал Зов, но в случае военного участия с инопланетянами это может вызвать путаницу. Если генерал дает Зов и вступает в соглашение с пришельцами, может ли он приказать другим делать то же самое? На самом деле обе системы правил в данном случае приводятся в действие и функционируют это следующим образом. Военные, задействованные в комиссии MJ12, следуют всему своду законов и правил, как и любая другая разведывательная военная единица. Они также иногда вступают в контакт с пришельцами. Во время этих обменов выходят за свои обычные пределы те правила, которые должны действовать там, где человек может или не может разрешить физический контакт с пришельцами, и, таким образом, обмен ограничивается. Соглашения MJ12 с пришельцами обеих ориентаций всегда содержали оговорку, что пришельцы *не могут* физически воздействовать на людей, служащих в MJ12, даже в том случае, если человек желает этого, или дает на это разрешение или даже требует.

Зов к Zeta

Люди Службы Другим борются со многими социальными и экологическими проблемами Земли, существующими сегодня, и независимо от того посылают ли они нам Зов или нет, мы желаем им успехов в их попытках, поскольку эти попытки трудно выполнимы без риска. Они в нашем сердце. Мы разделяем их горе. Мы чувствуем их боль. Для тех, кто дает нам Зов – мы будем с ними, неважно какими будут последствия. Они не будут покинуты во время спадов. Эти усилия долгосрочные и нелегкие в решении. Они указывают на мир, которым они могут стать. Они могут позвать когда им нужно, поскольку они наши союзники в трудной борьбе. Им только нужно нас попросить и мы входим в контакт с ними и помогаем где это возможно. Земля, будучи домом *homo sapiens*, находится в руках *homo sapiens* в настоящее время. Именно благодаря таким людям Земля спасается для будущего. Люди и только люди могут повлиять на будущее Земли в это время.

Зов Сдвига Полюсов

Примечание: записано 11 января 2003 года во время сессии IRC на ZetaTalk в режиме прямой связи.

Контактёры посылают Зов по многим причинам, чаще всего *не* связанным с ожидаемым сдвигом или текущими земными изменениями. Если в контексте Зова не поднимается вопрос о сдвиге полюсов, его не обсуждают. Общаясь с нами, Служащими Другим Зетами, контактёры обеспокоены тем, как помочь другим членам своей семьи, своим соседям, миру в целом, например, желая узнать, как уничтожить загрязнение. Тогда на Зов отвечают именно в этом контексте, но если контактёр, например, обеспокоен ростом загрязнения, которое Администрация Буша постоянно допускает несмотря на то, что безудержно идёт возможное Глобальное Потепление, значит нужно сказать о сдвиге. Почему бы и нет? *Настоящей* причиной такого отношения Администрации Буша к загрязнению является её осведомлённость о сдвиге, и единственный способ объяснить её поведение состоит в том, чтобы сказать, что надвигается. Если контактёр послал Зов, потому что испытывает муки из-за болезни ребенка, его будущего, диапазон выбора того, как можно помочь этому ребенку, *выходит за рамки* питания и медицинских средств, поскольку ранняя смерть может наступить в любом случае! Страдающим родителям, которые не знают, как поступить, объясняют, чтобы они могли сами решить, как сделать последние дни ребенка более радостными, чтобы это было время любви, и он продолжал развиваться, а не лежал в больнице. Таким образом, даже если основная *причина* для Зова не

была связана со сдвигом, существует много возможностей затронуть его при обсуждении.

Однако всё чаще Зов посылают те, кто ощущает что происходит что-то неладное, наблюдая, что при спаде экономики по всему миру, где власти всё больше хотят предоставить убежище и защиту только для богатых, поворачиваясь спиной к бедным и голодающим, их соседей тоже увольняют. Они видят, что земные изменения оказывают влияние и на местных фермеров, хотя в новостях об этом не упоминают! Они замечают странное поведение животных и насекомых, погоду, которая ведёт себя так эксцентрично, что ближайший год кажется крайне непредсказуемым, однако, в новостях говорят о чём угодно, *кроме* этих изменений, как будто их и нет. Поэтому у них возникает вопрос, являющийся Зовом к Служащим Другим, – как они могут помочь своим соседям, местным фермерам, и что делать с текущими тенденциями в обществе, от которого зависит судьба очень многих людей, но которое стало похоже на судно без капитана? Это приводит, конечно, к обсуждению сдвига, который объясняет не только то, что *уже* произошло, но также и то, что *делать* дальше, чтобы помочь другим. Таким образом, если Зов *не* влечёт за собой обсуждение ожидаемого сдвига, это скорее исключение, но информирование контактёра о сдвиге это не *общепринятая* часть ответа на Зов. Контактёр *посылает* Зов по *своим* личным причинам, и любые интересующие его вопросы могут быть непредвиденными для отвечающих на Зов инопланетных посетителей.

Маловероятно, что вопрос о сдвиге будут обсуждать посетители, Служащие Себе, которые отвечают на Зов, посланный им по эгоистичным мотивам, поскольку Служащим Себе нравятся, когда безнадежность и шок возникает у максимального количества людей, так как это увеличивает у них склонность к ориентации Служения Себе, когда они думают больше о себе, чем о других. Обман, надувательство, гнев и ощущение покинутости являются теми инструментами, которые они используют, чтобы *увеличить* свой урожай. Это – одна из причин, по которой столь многие из правящего класса *уверены*, что сдвига не будет, *уверены*, что они будут в безопасности, зарывшись в бункеры, которые станут для них подземными могилами, *уверены*, что они смогут улететь на Марс, и т.д. Им дали неправильное сообщение, ошибочную информацию, и они высокомерно уверены, что находятся в контакте с наиболее *могущественными* и *авторитетными* инопланетянами, в отличие от контактёров Зеленого Движения, обхвативших немощное деревце, или тех, кто пытается помочь детям в трущобах. Понаблюдайте за лицами тех, кто стоит у власти и кто надменно уверен, что выйдет победителем, когда они поймут, что им *лгали!* Для этих индивидуумов, которые думали *не* о тех, кого они поклялись защищать, а о себе, это – их истинная карма, реализующаяся еще при их жизни!

Осознание

Примечание: записано 15 февраля 2003 года во время сессии IRC на ZetaTalk в режиме реального времени.

У тех людей, у которых есть предчувствие предстоящих событий, сдвига полюсов и его влияния на мир, на Будущее, и того, как всё это будет разворачиваться, знание этой информации проявляется по-разному, и они по-разному считают, как в этом случае нужно поступать. Не все эти люди являются контактёрами, многие из них просто задумываются о значении недавних событий, читают историю, изучают геологию и обращают внимание на странное и нелогичное поведение правительств главных мировых держав.

- Большинство разговоров касается *недостатка* внимания (СМИ) к погоде, к её влиянию на экономику и систему страхования и на возможности ведения бизнеса, которое всё больше и больше поражает. Она просто *никогда* не выступает как причина, несмотря на тот факт, что все люди во всех странах обсуждают на улицах между собой странное состояние погоды.

- Те, кто живёт на берегах морей, или у кого там есть кто-то из семьи, друзей или из тех, с кем они имеют деловые связи, знают о появлении более высоких приливов в результате таяния полюсов и ледников, об уходящих под воду островах, что вызывает тревогу. Не является ли то, что наиболее *влиятельная* страна в мире, США, объявила себя свободной от любых конвенций по Глобальному Потеплению, – заявлением, что самый большой источник загрязнения будет продолжать загрязнять природу?
- Фондовый Рынок, который явно находится в фокусе внимания тех, кто проталкивал в правящие кабинеты республиканцев, даже путём мошенничества на выборах, когда это было необходимо, погружается вниз. От попытки ввести в рынок средства из фондов Социального Обеспечения, ограбив бедных для поддержания богатых, отказались, поскольку Рынок начал погружаться слишком рано. Недавние попытки ввести в рынок деньги путём отказа от обложения налогом дивидендов, вряд ли его спасут. Поэтому то Администрация Буша, стоящая перед колеблющимся рынком, и *настаивает* на начале войны с Ираком, – странное поведение для Президента, предположительно удобного богатым.

Таким образом, рядовой человек, наблюдающий эту комедию ошибок, знает, что что-то происходит. Ими всё чаще и настойчивей посылаются Зов, и им даётся надлежащий ответ. Затем начинаются обсуждения в кафе, барах, за семейным столом, с появлением такой интерпретация, которую большая часть людей *не* могла бы придумать сама, и теперь за небом наблюдает более многочисленная группа. Почему за небом? Кто первым *указал* на небо? Кто *подразумевал*, что земные изменения должны произойти из-за ядра Земли. Проект Звездных Войн был отклонен вне всякого разумного объяснения, со своего рода безрассудством. Собрав все резервы и снабдив вооружённые силы деньгами, войска рассылаются по всему миру, как будто вот-вот собирается возникнуть чрезвычайное обстоятельство. Это чрезвычайное обстоятельство *собственного производства*, которое создала сама Администрация Буша, поскольку, начиная с 11 сентября никаких новых атак не происходило. Поэтому и возникает такая подозрительная реакция, источник опасности ищут в небесах, в стиле астероидов с Близкой к Земле орбитой, о которых сообщают во всех новостях, как будто от них исходит *новая* угроза. Кино в последнее десятилетие, или около того, делает внезапный поворот в другую сторону, показывая извергающиеся в центре города вулканы, падающие на Землю астероиды и по необъяснимой причине покрытый водой мир.

Таким образом, возрастающая осведомленность о наступающих на Земле изменениях, которые из-за космического влияния так или иначе включают в себя небеса, – ширится, и причина этого вовсе не в доверии к сайту ZetaTalk или к другим источникам этой правды, поскольку элита сделала это *себе* сама. И так, *они делают* с этой информацией те, у кого есть твёрдое ощущение того, что надвигается? Прежде всего, они пытаются найти кого-то, кто готов с ними обо всём этом говорить. Обычно это приводит к жесткому неприятию, и тогда, в зависимости от характера каждого человека и культурной среды, в которой он живёт, они будут либо держать это при себе, ожидая возможности встретить желающего их слушать, либо продолжат активно искать. Если они решили найти других, кому они могут об этом сказать, они будут зондировать свою социальную среду, пока не найдут других людей, которые, по крайней мере, их выслушают. Почти всегда человек будет информировать о своём ощущении, своём беспокойстве свою семью и близких друзей, и будет пользоваться любой возможностью, чтобы обратить их внимание, когда обстоятельства вокруг них или же сообщения в новостях будут доказывать их *правоту*.

Манера, в которой они это делают, зависит от характера каждого человека, будут ли они говорить с тем, кого считают посторонним, конфронтационно или комфортно, или же будут его запугивать. Более смелые среди них, часто – самые молодые или те, кому почти нечего терять, поскольку они только начинают свою жизнь, могут делать публичные заявления. И среди

них есть бойцы, которые в сражении, фактически, идут на рожон, рискуя всем, чтобы сделать заявление, которое по их мнению является важным и неотложным. Те, кто высказывается в настоящее время, чувствуют себя немного более спокойно, поскольку мировые события доказывают, что они *не* заблуждаются, а поступают храбро. Поэтому те, кто раньше уходил в тень, ничего не говоря, всё чаще выходят вперед, обнаруживая свой голос. Эта тенденция продолжится, поскольку земные изменения будут становиться всё более серьёзными, а правительства мира будут делать в своих заявлениях промашки. Многие чувствуют себя храбрыми в толпе, говоря то же, что и все, и, в конечном счете, это перейдёт в открытую дискуссию, в которой возможные "разоблачители", умолкнув, скроются.

Зов в Будущем

Время перехода для планеты Земля наступит через 100 лет после сдвига полюсов, так как её жители ещё не полностью поделены на группы Служащих Другим или Служащих Себе согласно правилам, которые определяют отношения в группах 4-й духовной Плотности. Однако еще до этого появятся области, целые страны или даже континенты, которые действуют в этой духовной ориентации и изолированы от взаимодействия с другими группами, имеющими в 4-й Плотности другую ориентацию. Как мы заявили в разделе Правила сайта Zetatalk, чтобы взаимодействовать друг с другом, посетители Земли, действующие в ориентации Служения Другим или Служения Себе, должны принять определённые Обязательства. За соблюдением этих Обязательств наблюдает Совет Миров, и взаимодействие продолжается в рамках установленных правил, чтобы не возникло хаоса. В отсутствие соответствующих правил, представители двух ориентаций *не* взаимодействуют.

Однако в 3-й Плотности, население которой состоит в основном из неопределившихся сущностей, не полностью склонных к какой-либо их двух ориентаций, все взаимодействуют без Обязательств. Зов, который является одним из видов Обязательства между неопределившейся сущностью 3-й Плотности и пришельцем, также ограничен определёнными правилами, чтобы пришелец не мог поступать с неопределившейся сущностью так, как ему захочется. Поэтому пришельцам, Служащим Себе, не разрешают вторгаться, занимать территорию, съедать или обходиться по своему желанию иначе с теми людьми, которые посылают им Зов. Зов – это возможность для проведения конференции, и только. Какие правила будут действовать в ситуации, которую мы описали, когда после сдвига сформируются общины из людей, Служащих Другим, и к ним присоединятся Гибриды или пришельцы из многих миров? Сложностей будет не больше, чем в ситуации, сложившейся на Земле сегодня, когда среди людей в человеческом обществе уже живёт много воплощённых Звёздных Детей с развитой душой, которая сформировалась в 4-й или выше Плотности.

- Если Звёздное Дитя посылает Зов, который оказывается принятым даже в более высоком измерении, он подпадает под действующие среди посетителей Правила Обязательств, поскольку сами они *являются* посетителями.
- Если человек из группы посылает Зов посетителям, Служащим Себе, а помимо этого другие члены группы одновременно посылают Зов посетителям, Служащим Другим, то нужно проявить большую осторожность, чтобы гарантировать, что отвечающие на Зов этих отдельных людей посетители, Служащие Себе и Служащие Другим, при соблюдении того типа Обязательства, которое было принято между ними, не используют людей. Достаточно сказать, что если посетители *не* будут в этих вопросах осторожны, их быстро удалят из этого места, просто выгонят, поэтому они *соблюдают* осторожность и *не* вовлекают людей в соблюдение Обязательств, действующих при их тесной встрече.
- В общинах Служащих Другим, которые возникнут после сдвига в будущем, где будут жить вместе Гибриды, при-

шельцы из других миров, и люди с добрым сердцем, сложностей в основном возникать не должно. Человек в этой обстановке пошлёт Зов Служащим Другим, и сосед вдруг зайдет поговорить!

- Если среди них есть неопределившаяся сущность, возможно – ребенок, зависимый от родителей, и он посылает Зов Служащим Себе, то в этой ситуации будут поступать, как в упомянутой выше (во втором случае), действуя с осторожностью, чтобы не перейти рамки правил. Ребенка возьмут для проведения конференции вне сообщества. Если этот ребенок будет настойчив в своей склонности к Служению Себе, то, по мере взросления, его поощряют покинуть сообщество. Ожидается, что из-за продолжающейся сегодня поляризации такие ситуации *не* возникнут.
- Возможно также, что после сдвига человек, Служащий Другим, окажется в смешанной компании. Эта ситуация, конечно, ничем не будет отличаться от сегодняшней рутины в смешанном обществе для индивидуумов, Служащих Другим.

Таким образом, эти виды Зова всё более и более будут уходить в прошлое, поскольку люди, оставшиеся в живых, станут общаться с пришельцами как со своими *соседями*, что является правилом в духовных обществах 4-й Плотности.

Вторая Мировая Война

Как и с сегодняшними делами, влияние групп пришельцев с развитием 2-й мировой войны осуществлялось только через людей. Если человек давал Зов и запрашивал информацию или содействие от какой-то группы, Служащих Себе или Служащих Другим, то он получал ответ, как и сейчас это происходит. На самом деле те же самые правила контактов с людьми имели место постоянно на протяжении всей человеческой истории. Зов был послан людьми к обеим группам, но все-таки более сильный зов был дан к группе Служащих Себе – прежде всего от нацистов и их союзников.

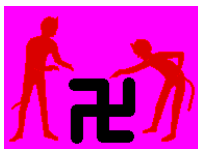

Им нужны были власть и орудия уничтожения. Они хотели узнать, как человека приводить к смерти, причем так, чтобы смерть не была быстрой и безболезненной и без страха о любимых. Те, кто давал Зов к группам сущностей Службы Себе, были озабочены тем, как создать сильнейшее чувство полной беспомощности в людях, с тем чтобы таким образом вырастить в будущем богатейший урожай для тех, кто находится в ориентации Службы Себе. Мы не должны подробно рассказывать, что творили в этом направлении нацисты Гимmlера и его подручных. Люди не только систематически избивались и голодали, при том, что они знали, что они наверняка были определены в категорию смертников для газовых камер, но им при этом были открыты определенные вентили. Они могли, например, в мучительной необходимости открыть газ своим родным и близким, чужим. Они могли друг друга калечить, чтобы немного уберечь себя. Как сегодня с увечьями скота и со скрытной обработкой людей, насилие совершалось по отношению к людям, которым разрешалось после этого жить и размышлять над этим насилием – их ужасом. Изувеченные люди возвращались нацистами в массу остальных, ожидавшую конца своих мучений, чтобы эти запуганные души могли видеть, что нацисты могут с каждым из них сделать.

Все это обращение, это рассчитанное средство, чтобы разрушить желание души, так чтобы душа сдалась доминированию другим над собой, было запланировано. Опытные члены ориентации Службы Себе были постоянно в присутствии, чтобы помочь тем, кто послал им этот Зов.

Гитлер

Наиболее часто твердо Служащие Себе *не* показываются миру, предпочитая прятаться за буфером, предпочтительно за щитом, который может затем при необходимости стать козлом отпущения. Когда кто-то затягивает игры с властью, сражение может стать кровавым, и тогда с козлом отпущения происходит несчастный случай. Когда кто-то упорно делает персональную карьеру, мучая других, жертвы могут сбежать, чтобы затем вернуться ища мести, и козел отпущения тогда подвергается яростному нападению. Если кто-то действует вне закона, то операция может быть обнаружена, и козел отпущения пойдет в тюрьму. Если чье-то поведение шокирует общество, то козла отпущения оставят в живых для объяснений.

Таким образом, не удивительно, что наиболее отвратительные нацистские лидеры не обязательно были движущей силой нацистских деяний. Газовые камеры и эксперименты над людьми *не* были исполнены по приказу или даже по задумке Гитлера, который был харизматическим оратором, но в основном был человеком с не очень твердым характером. Его по слухам самоубийство было актом, который этот слабый человек не был бы способен осуществить сам – это было убийство, чтобы заставить замолчать его рыдающий рот. Истинными виновниками были в основном секретные члены нацистской элиты, которые встречались спокойно в маленьких группах и не были никогда в центре внимания. Если охрана Гитлера управляла им, как марионеткой, и считала его своим буфером, то тогда реальные управляющие считали охрану *своим* буфером, и, таким образом, на настоящий момент история их еще не обвинила.

Сатанинские Ритуалы

Вызов темных сил путём магических заклинаний был частью человеческой истории с самого её начала, ввиду того, что пока сущности воплощены в человеческую форму, они могут посылать Зов Служащим Себе. Желание отомстить, уничтожить соперника, что-то похитить у другого, увеличить личную власть за счет других – все эти желания порождают такой зов.

Магические заклинания или ритуалы, например с вычерчиванием на полу пентаграммы, это ничто по сравнению с посланным или удовлетворённым Зовом, но они являются действиями, которые располагают к такому настрою. Например, к такому настрою приводит принесение жертвы или выпускание крови, особенно когда это совершается с невинными или с какими-то участниками, которые отказываются принести жертву из-за личных обязательств. Во время таких актов участники все более и более подавляют своё сочувствие к другому и концентрируются на целях, приносящих самоудовлетворение, которые подвели их к ритуалу. Приносятся ли в жертву младенцы, и делается ли это их матерями? Да, но не так часто, как в это склонна верить общественность. Чаще всего человеческими жертвами являются второстепенные члены группы, для того чтобы глава культа мог продолжать упиваться властью. Его должны прославлять за его способности, чтобы заставить членов его команды подружиться друг с другом. Такие способы наслаждения властью становятся тем наркотиком, который все больше и больше побуждает выполнять эти ритуалы, и последствия ведут по одному из двух путей.

1. Чаще всего банда опускается на всё большие и большие глубины разложения. Извращенные до крайности половые акты. Самоунижение членов, которые обязаны поедать фекалии друг друга. На каждой встрече последователей культа требуются дальнейшие шаги, чтобы их лидер мог испытать новую высоту. Деяния редко остаются на одном уровне. В конечном счете эти деяния становятся настолько критическими, что ситуация вызывает общественный резонанс. Исчезают маленькие дети, обнаруживаются отдельные части животных, люди теряют самообладание и кричат без всякой причины. Каждый становится нервным, и члены банды

уносятся, точно стрела. Одежда уложена в чемодан, педаль автомобиля – на полный газ, и – ходу. Разделение приводит к возвращению в норму. Члены культа оказываются блуждающими по церквям, и хватаются за какое-то объяснение причины происшедшего, исключая своей ответственности – они были одержимы, они были под чужим влиянием, несомненно, это было не их. Дестабилизированная, банда часто полностью распадается, и позже может преобразоваться или – не может, возможно с другими членами, или где-то в другом месте. Наиболее вероятно, что лидер должен воспрянуть, но в новом месте, где ситуация не столь горяча.

- Второй сценарий происходит, когда банда встречает большое сопротивление. Сначала Сатанинские Ритуалы являются спортом. Давайте смотреть, что будет дальше. Когда дела входят в своё русло, они приводят к спорам, и споры возрастают, поскольку требования лидера к группе увеличиваются. Блокированная таким образом, ситуация сходит на нет.

Приводят ли Сатанинские Ритуалы к появлению демонов и людей, заключающих дела с Дьяволом? Это – пародия на то, что происходит фактически, поскольку это не так тривиально. Служащие Себе сущности, откликающиеся на Зов, могут являться банде, но ненадолго. Эти демоны могут принимать любую форму, поскольку они существуют выше 3-й Плотности и поэтому могут перемещаться между плотностями, возникая и исчезая по своему желанию. Они могут показывать себя, когда являются, или усиливать свою видимость, чтобы вызвать у шокированных людей страх, а также потребовать и получить неослабное подобоострастие, к которому стремятся все Служащие Себе сущности. Люди действительно отдают свои души, поскольку они примыкают к ориентации Служения Себе, где надзор и неволя являются каждодневной действительностью. Могут ли вызванные демоны наградить? Нет. Все действия на Земле обусловлены людьми, поэтому вознаграждение может исходить только от людей. Как мы высказывались здесь о массе Служащих Себе, благотворительность для других – маловероятна. Кроме того, Служащие Себе не славятся правдивостью, и будут лгать любым способом, чтобы склонить людей следовать по пути, который выгоден сущности, ответившей на Зов. Допустим, человек хочет кататься в новом автомобиле. Он должен его иметь. Только пусть убьёт ребенка. Конечно, автомобиль никогда не появится, но человек часто проигрывает исход сделки.

Сатанинский Ритуал – это улица с односторонним движением. Люди идут к черту, но ничего за это не получают.

Происхождение СПИДа

СПИД – это одновременно и естественное и искусственное явление. Это явление возникло в течении столетий естественным путем среди обезьян рас. Оно периодически выявлялось и среди людей в Африке и южных морях, но по причине ограниченного населения, в котором оно распространялось, привело просто к опустошению тех групп, в которые оно вторгалось. Там где еще не было письменности и там где не было выживших – соответственно и не оставалось следов. СПИД был неизвестен цивилизованному миру и так и остался бы не раскрытым, если бы не вмешательство тех, кто в ориентации Службы Себе.

Что важно понимать, так это то, что ничего не может придти от пришельцев к людям, если только не посредством самих людей. Как те пришельцы, что стоят в Службе Себе, так и мы Служащие Другим Зеты, должны рассматривать отдельных людей только в связи с их целями и духовной ориентацией. Пришельцы Службы Себе, задействованные в распространение СПИДа, должны были действовать через людей. Они нашли этих людей в вашем правительстве Соединенных Штатов, в ЦРУ. Цели этих людей несколько отличались от целей, которые преследовали пришельцы. Они рассмотрели проблему, скажем так, как выигрышно-выигрышную, т.е. как удачную для обеих сторон.

Предполагалось, что СПИД изначально получил свое распространение посредством программы вакцинации. Это неверно. СПИД получил свое распространение посредством пищи, а именно посредством недостаточно тщательно сваренной крови. СПИД распространился через диетические нормы изначально зараженных групп. Однажды возникшая, привившись на группе людей, инфекция могла быть в дальнейшем направлена. Сексуальные привычки людей в Африке и южных морях крайне разнородны. Эти сексуальные связи могли быть приведены в определенный порядок. Мужчины, бывшие далеко от дома и голодные к сексу, были настолько жаждущими, что не были склонны спрашивать о подарке.

Были планы формирования мирового народонаселения также при помощи других заболеваний. Но СПИД начал делать это в совершенно неожиданной форме. Он коснулся богатых, влиятельных, близких к дому. Спор взорвался в лагерях ЦРУ, где держали эту палочку смерти. Это по существу, как мы понимаем, к настоящему времени вопрос закрытый. По этой причине мы можем вам передать эту информацию. Если бы это не был закрытый вопрос, то мы были бы принуждены к молчанию согласно Правил Контактов.

Распространение СПИДа

В самом начале вирус СПИДа был почти таким же как и сегодня, инфицируя людей. Этот вирус имеет большую способность к адаптации, и в течение небольшого промежутка времени изменяется. Одной из причин было вмешательство инопланетян Служащих Себе, направляющих некоторых личностей, заинтересованных в таком орудии для обезьяноподобных созданий, несущих в себе вирус, и направляя эти личностей дальше в сторону выделения этого вируса. Сложное выделение не потребовалось. Вирус уже был в крови, а кровь – это естественный компонент пищи первоначально инфицированных. Инфицированная обезьянья кровь была смешана с кровью, естественно попавшую в пищу. Это было сделано исподтишка. Это было массовое нападение на иммунную систему глотателя. Вирус зацепился. Использование этих методов заражения было не труднее, чем начальные методы распространения. При поедании плохо приготовленного мяса с кровью, и при беспорядочных сексуальных связях козни совершались интенсивно. А кто-то просто, должны мы сказать, попал в поток.

Люди ЦРУ, которые дали Зов нашей противной стороне, имели ориентацию Службы Себе в высокой степени. Если бы они не имели эту ориентацию, к ним не приблизились бы инопланетяне, ответившие на их Зов. Эти инопланетяне не тратят свое время просто так. Их цель при помощи этих людей распространить нищету. Агония, чувство заброшенности, гнев и желание мести, все эти эмоции работают чтобы привести новобранцев в их ориентацию. Это была цель инопланетян – помочь в распространении вируса СПИДа. У тех, кто послал Зов было много целей. Мы упомянем только некоторые, но их невозможно перечислить все. Кроме того, большинство целей – были личные интересны, они незначительные. Людей, которые послали Зов, предлагали взятку. Они были уверены, что они смогли бы легко овладеть и господствовать в Африке, богатой природными ресурсами и человеческими культурами. В действительности, любые люди, обладающие этим континентом, могли бы ожидать быть порабощенными, поэтому шутка, как вы говорите, была бы проделана с людьми из ЦРУ. Инопланетяне, с которыми они работали, не находятся среди тех, кто раскрывает свои цели.

Континент-Цель

Вовсе не секрет, что инопланетная раса жаждет заполучить Африканский континент. Это не единственный континент в такой категории. Южная Америка тоже является целью, находящейся в их поле зрения. Мы не можем сообщить полностью о

наименовании и виде инопланетян, желающих покорить континенты Африки и Южной Америки, поскольку связаны Правилами Обязательств. И мы не можем также дать ответ относительно временного интервала (в течение которого будет продолжаться их деятельность – *прим. перев.*), поскольку он зависит от свободной воли людей Земли. Этот вопрос пока не определён, он определён не более, чем все другие вопросы, зависящие от свободной воли людей. В этом замешана не одна инопланетная раса. Так же, как происходит у людей, все сущности, воплощающиеся в каком-либо виде инопланетной расы, не имеют одинаковую ориентацию. И у нас, к сожалению, есть Зеты из созвездия Ретикулы, которые принадлежат ориентации Служения Себе. Их количество мало в сравнении с общей массой принадлежащих ориентации Служения Другим, но как у вас говорят, одно плохое яблоко может испортить всю кучу, и это особенно верно в случае, когда плохое яблоко – это один из первоначальных послов на планете, предназначенной для Пробуждения. Из-за такого инцидента мы приобрели дурную репутацию у широкой общественности, и стараемся её исправить.

Мы не можем разъяснить этот вопрос без того, чтобы затронуть Служащих Себе. Тем не менее, мы можем дать общую информацию о целях ориентированных на Служение Себе. В одном из верхних пунктов списка целей стоит господство. Можно господствовать, но не присутствовать. После Преображения Земля предназначена стать родным домом для выбравших ориентацию Служения Другим. Этот период Преображения уже идёт, и ответить – какой для него потребуется временной интервал, точно нельзя. Он зависим. Поскольку вопрос о том, что на Земле произойдёт – ещё не решённый вопрос, Служащие Себе инопланетяне продолжают свои усилия, чтобы попытаться добиться успеха. Они пытались ввести в действие инциденты, которые будут выгодны им в большей степени. Им очень выгодна война. Им очень выгодны классовые или межрасовые конфликты. Об этой проблеме мы сказали лишь столько, сколько можем.

Вирус Эбола

Как произошло и с распространением вируса СПИДа, появление вируса лихорадки Эбола оказалось делом, выполненным в прошлом компанией Служащих Себе, этот вопрос сейчас успокоился, поэтому согласно Правилам Обязательств мы можем его обсудить. Вирус Эбола был одним из многих, собранных в недрах Африканских джунглей. Чтобы некоторые не подумали об Африке в этом отношении чего-нибудь страшного, скажем, что микробы с таким же разрушительным действием могли бы быть собраны во многих джунглях или даже пустынях. В том, что они оказались зловещими, виноват не континент и не его жители, а губительное использование вируса. Как мы заявляли, обсуждая вопрос появления СПИДа, Африка и Южная Америка являются континентами, намеченными в качестве цели. Инопланетяне, принадлежащие ориентации Служения Себе, вместе с людьми, завербованными ЦРУ, получили вирус СПИДа и другие вирусы для использования в такой акции, которую они назвали очищением континента. Земля, богатая ресурсами, должна была затем стать их, а любые местные жители, имеющие естественный иммунитет к запущенным вирусам, будут их послушными слугами. Африка и Южная Америка имеют длительную историю такого жестокого обращения, в течение столетий подвергаясь колонизации подобными методами.

Вирус Эбола не охватил население так же, как вирус СПИДа, и причина этому была простой. Он стремится убить своего носителя! Когда он разбрасывается среди свиней, как гласит выражение, употреблявшееся обычно для описания процесса распространения, свинья сдыхает, но те, кто рассеивает свои зловещие семена, не могут убежать достаточно быстро. Они уносили их с собой домой и умирали в скрытых больничных палатах, заражая своих обезумевших сиделок и докторов. Спустя один или два сезона от вируса Эбола, приручить который было невозможно, отказались. Первоначальный план распространения состоял в использовании воздушно-капельного способа. Этого

никогда не происходило, поскольку результаты первых испытаний оказались обескураживающими. Вирус Эбола устойчив, хотя при воздействии кислорода или солнечного света быстро погибает. Если же помещён в водяные капельки, он поддерживает своё существование. Поэтому он может быть легко распространён над обширной зоной. Эта фаза плана никогда не была осуществлена, и к этой фазе не было проделано каких-то определённых шагов. Ключевые вопросы, на которые нужно было найти ответ, это – как долго будет длиться инфекционный период у заражённых, насколько далеко может распространиться на земле инфекция, и насколько удачно она может быть сдержана. Поскольку она распространяется среди носителей подобно тому, как это происходит в живой природе, на эти вопросы ответы были получены. Было решено отказаться от этих планов.

Почему тогда время от времени вспыхивает болезнь? Вирус порождён в Африке, но серия недавних вспышек возникла потому, что он рассредоточен теперь также широко. Хотя уже не находится больше в болотах, заражая ящериц и змей, которые имеют небольшой контакт с людьми, поскольку не входят в их предпочтительный рацион. Теперь он присущ другим организмам, таким например, как крысы и тараканы, которые свободно смешиваются с сообществом людей. Почему вирус Эбола не распространялся таким способом раньше? Это происходило, но в зонах, нечасто посещаемых людьми. Его исходным жилищем были болота, жившие там в отдельных местах люди, когда им предоставлялся такой выбор. Вода стоячая, полна змей и ящериц, кишит паразитами, места влажные и непригодны для выращивания зерновых культур. Вирус распространялся своим обычным методом, но поскольку насекомые и грызуны, рождённые в этих болотах, не адаптировались в иных биосферах, вирус оставался в болотах. Этот вирус не только отказался приручаться, он теперь также свободно расходится. Затыкать колбу пробкой слишком поздно. Африка отвечает мстостью тем, кто хотел считать её своей. Она сделалась нежелательной. Она поместила в свою утробу яд.

Вирус Эбола распространился способом, непонятным вирусологам. Они считают, что это *новый* вирус, но он находился рядом почти так же долго, как сам человек в своей настоящей биоэнергетической форме. Этот вирус был одним из известных геным инженерам прошлого, и именно поэтому представители групп Служащих Себе, оказавшись в створе с членами ЦРУ, были способны найти место его обитания так быстро. Он был под рукой. Этот вирус наиболее страшен, находясь в фекальной массе, а не в крови или в её сыворотке, и совершенно не распространяется через дыхание. Конечно, если трогать кровь или её сыворотку руками с открытым порезом, заражение может произойти. Однако, вклад во вспышки эпидемий внесла практика возделывания садов, принятая в Заире, которая способствовала его выбросу, и те, кто надеялся на распространение вируса, рассчитывали в этом на ту же практику во всём мире практику. В мёртвой ткани вирус Эбола живёт вполне хорошо, и это одна из причин того, что он убивает свои жертвы так быстро, превращая их внутренние органы в кашеобразную массу. Если не происходит счастливой случайности, оставшихся в живых никогда не остаётся. Вряд ли можно спастись от вируса, который убивает свои жертвы в течение дней или часов и затем погибает сам.

Испражнения являются основным путём распространения, поскольку в Африке пища волокнистая, и дефекация происходит по несколько раз в день. Даже быстро умирающая жертва, которая погибает в течение нескольких часов, вероятно испражняется, по крайней мере, однажды. В Африке, как и на большинстве территорий с примитивным образом жизни, сточные воды не очищают, а скорее оставляют в отстое или используют как удобрение, или же сбрасывают в реку в надежде, что они уплывут подальше и станут проблемой кого-то другого. Не так уж редко сточные воды используются в качестве удобрения, – не так часто в Африке, как в других странах, где почва была истощена. В Африке, где жара превращает фекальные массы в почву в течение часов, они оставляются там, где были. Игнорируемые всеми, кроме насекомых, которые адаптируются к куче

всеми способами, имеющимися у вещества, но у людей, однако, они могут вызывать отвращение. Каждая новая еда оказывается ими таким образом поглощённой, и насекомые переходят, чтобы быть съеденными другими насекомыми или небольшими грызунами типа крыс. И эти носители испражняются в зонах, где их фекалии могут быть включены в пищу человека, – в зоны приготовления пищи. В Африке о гигиене каждый волнуется менее всего. Этот континент до горечи беден, и постоянные войны расстраивают его население.

Желающие остановить распространение вируса должны читать лекции по сохранению зон приготовления пищи в чистоте, и обеспечить практику уборки туалетов в госпиталях с предельной аккуратностью. Одевать перчатки при обработке ковров для постели (утки) и при обмывании больного. В отличие от носителей СПИДа, который для поддержания жизни должен постоянно иметь кровяные клетки, вирус Эбола в отношении своего хозяина не требователен.

Положение Человека

Положение человека на Земле в настоящее время преднамеренно является одним из факторов, приводящих его в замешательство. Рассмотрим некоторые ситуации, которые в ходе действия могут помочь разъяснить эти вопросы.



- Во-первых, люди желают защиты. Положение человека ненадежно. С рождения, или особенно при рождении, человек остро осознаёт своё незащищённое положение. Голый, крошечный, неспособный передвигаться, чрезвычайно зависимый от других. Человеческий младенец хочет господствовать над теми, от кого он зависит. Желание доминировать над окружением естественно для человека. Человек хочет управлять климатом, сменой сезонов. Дома сооружены так, чтобы круглый год обеспечивалось летнее тепло. Пища выращивается или, по крайней мере, обеспечивается так, как будто сезон урожая длится круглый год. Ни бури, ни катастрофы не оказывают никакого влияния. Существует социальное обеспечение – зонтик правительственной помощи. Наводнения и ураганы – это всего лишь другой повод расширить правительственную казну. Всё это является свидетельством того, что человек хочет доминировать над средой.
- Во-вторых, желание доминировать возникает помимо влияния недушевных факторов. Человек хочет доминировать над другими людьми, находящимися вблизи. Начиная с желания младенца господствовать над своей матерью, овладеть всем её вниманием, а подойдя к стадии осознания общественного мнения, человек желает быть фокусом всеобщего внимания. Своим криком младенец хочет незамедлительно привлечь внимание. Взрослый же хочет привлечь восхищённое внимание других во время групповой беседы своим замечанием. Разницы – никакой. Логика такова – те, кто сможет овладеть вниманием, удовлетворят свои возникающие нужды. Младенец, оттеснённый своим младшим братом, бывает опасен, поскольку он больше не находится в фокусе внимания.
- В-третьих, в игру вступает любовь. Любовь или соперничество является чем-то ощущаемым ещё в раннем возрасте. Сочувствие не является эмоцией, скрытой для разума, ощущающий переживает его без посторонней помощи. Любовь и сочувствие ощущаются всеми формами жизни, даже в некоторой степени растительными. Это важный жизненный фактор. Они присущи жизни. Любовь и сочувствие стягивают человека в ситуацию, когда возникает противоречие с желанием защищённости, стремлением стать центром внимания. Возникают решения быть в центре внимания вместе, поделиться своими средствами. Эти решения среди людей

весьма сильно варьируются. Одни люди рассматривают себя и других в одинаковом плане. Другие – редко, если делают это вообще когда-либо, и никогда не рассматривают их в одном плане с собой.

Доминирующая Позиция

Существующая среди людей проблема оказаться подчинённым и потерять власть не проста. Это происходит из-за вашего положения, поскольку на всех уровнях духовного развития и появления склонностей вы постоянно проживаете среди людей. Крайности здесь представлены садистом, который ищет возможности мысленно или физически мучить других, чтобы получить от этого ощущение власти, и святым, который в снежную бурю может поровну поделиться с другим даже своим покровом. Оказывается ли святой подчинённым нуждой другого? Что происходит у любовников, которые желают такого физического соединения, которое описывают как слияние в порыве страсти, когда они занимаются любовью? Является ли это подчинением? Что можно сказать о матери маленького ребенка, которая увидит своё дитя в опасности, разве у неё не возникнет мысль броситься к нему? Можно ли сказать, что эта мать подчинена своему желанию защитить (если иметь в виду не образное выражение, существующее в русском языке, а буквальный смысл, когда причина возникающего чувства может осознаваться слабо или вовсе не осознаваться, и подчиняющее чувство охватывает всё существо человека, который перестаёт рассуждать и только действует – прим. пер.)? Если кто-то решил мчаться помочь другим, бросаясь впереди хлынувшего бурного потока, и поэтому оказывается побеждённым им, будет ли он чувствовать себя ущемлённым и обиженным?

Здесь простого ответа не найти. В 4-й Плотности для Служащих Другим ответ был бы прост. Там можно быть подчинённым обстоятельствам, но не другими сущностями. Когда кто-то оказывается подчинённым обстоятельствам, это происходит, как в непогоду, или в шторм, или в катастрофе. Служащие Другим сущности не желают одолевая друг друга. Мы хотим видеть, что у каждого есть свобода выбирать свой собственный выход, свой собственный путь. Мы очень поддерживаем собственные решения. Личные решения сущностей, ориентированных на Служение Другим, не таковы, чтобы другие сущности получали вред. Такие сущности воздействуют только на себя. Поэтому у них есть свобода.

Однако, в вашем человеческом состоянии, когда вы окружены другими людьми с различной степенью духовного развития и с разной ориентацией, можно быть подчинённым не обстоятельствам, и не своему собственному выбору, а желанию других господствовать ради удовлетворения их собственного чувства личной защищённости или желания власти. Это другая проблема, инсценируемая во многих кинофильмах и в вашей литературе. Как распознать, когда будет пересечена черта? Разве крик младенца не демонстрирует его господство? Вы решаете, что нет. А разве пляска ребенка в центре скопления людей не является стремлением к господству (если это не демонстрация искусства, а такой танец, который сможет повторить каждый, что говорит скорее о желании любым способом привлечь общее внимание – прим. пер.)? Вы смотрите на это с умилением. И разве претензии жены на время вне семьи и работы означает её господство? Вы думаете, что это проявление половой и эмоциональной потребности, и воспринимаете это как комплимент, как форму выражения желания.

Когда потребности человека становятся способом достижения господства, и когда отклик на потребность, который дает человек, перестаёт выражать заботу, а означает покорность? Сложный вопрос. Было бы ошибкой ограждать себя от господства, избегая делать любые сочувственные отклики. Если родитель не желает подчиняться, ребёнок будет кричать без умолку. Вы видите наш подход. В подобной ситуации, можно сначала начать лечить более взрослого ребенка, который кричит, чтобы обратить на себя внимание, требуя внеочередной помощи, ко-

гда другим тоже больно, поскольку этот ребенок также является личностью, или можно от него отмахнуться. Каким из путей можно достичь большего духовного роста? И является ли это господством?

В итоге получается, что если вас попросят классифицировать свои различные потребности по соответствующим приоритетам, в человеческих условиях (на данном этапе развития – *прим. перев.*), однозначно на этот вопрос ответить нельзя. Каждая ситуация отличается от другой. Границу между проявлением сочувствия к незащищенности и незрелости других, и стремлением к господству над ними различить не просто. Те, кто духовно более опытен, может об этом судить и знать, когда пожертвование другим имеет доброе намерение, а когда служит неутолимому собственному "я". Иногда совершаются ошибки. Это тот путь, которым мы учимся. Кого-то могут просто использовать. Кто-то потом раскаивается. Кто-то понимает, даже остро, если оглянется назад, что он был не в состоянии ответить на чужую потребность приемлемо. Кто-то при этом сожалеет. В конечном счёте, каждый растёт – и духовно, и в своём знании (поскольку второй раз ошибки как правило уже не совершаются – *прим. перев.*)

Загнанная в Угол Жертва

То, что люди называют соучастием, и даже желанием, проявляемым со стороны данной жертвы (по отношению к мучителю – *прим. перев.*), понимается неверно. Кто может искренне хотеть стать жертвой? То, что описывалось как участие – является фактически капитуляцией. Несчастный человек, обнаружив себя в положении существа, ещё раз оказавшегося в ловушке, стремится ускорить развязку. Это должно ослабить его боль, или избежать её вовсе. Но разве жертва не чувствует, что она поймана? Вследствие социальных ограничений у людей часто имеется очень небольшая свобода их жизненного выбора.

Можно ли на самом деле убежать? Кто-то из состоящих в браке супругов, избавляется от конфликта со своей парой, но обретает печаль и одиночество, и почти всегда – осуждение других. Работники, покидающие после притеснений службу обнаруживают, что получить другую невозможно, и сотрудники об этом узнают. Будет ли он после этого свободен в большей или меньшей степени, чтобы решить оставить своего нанимателя, если может встретиться потом с таким же притеснением? Ребенок, который не может защититься, испытывая издевательства со стороны разъяренных родителей, внезапно набрасывающихся на него, может убежать из дома, но имея даже ограниченные познания о внешнем мире, он ощущает, что представляет такую мишень также и для других.

Ведущие Духи

Ведущие духи действуют как наставники и занимаются определенными видами зова, но не всякими. Ведущие духи *никогда* не были из числа тех, кто свою духовную ориентацию твердо определяют как ориентацию Службы Себе. Причина тому очевидна: ведь они бы иначе не стали возиться с другими. Таким образом, ведущие духи – это по существу сущности, стоящие в ориентации Службы Другим, которые активно работают как бы администраторами в духовных вопросах. Можно сравнить взаимодействие сущности, в которую инкарнирован ведущий дух, со студентом, действующим в независимой группе студентов младших курсов, которые совершают свой учебный выбор, а затем продолжают независимо, чтобы читать, ставить эксперименты, и все что угодно, что несет в себе их выбор. Это соответствует реальной жизни.

- Временами, когда младший ученик натывается на препятствия, становится нерешительным, как действовать дальше, то он зовет на помощь учителя или добровольцев, которые приходят помогать в школу. Этот зов может быть также не-

произнесенным, если, например, ученик терпит крах, надрывается и начинает плакать или в отчаянии швыряет свою работу на пол, но это, тем не менее, оценивается как зов. Это приравнивается к Зову.

- Может быть, что в то время когда работа ученика оценивается, выясняется, что эта работа заслуживает критики. Тогда учитель беседует с ребенком, возможно совместно с его родителями, и выносятся какое-то административное решение. Это тоже можно сравнить с действиями ведущего духа, обсуждающим готовность сущности продвигаться в более высокую плотность.
- Возможно, имели место серьезные проблемы поведения, такие что молодой ученик воровал работы других учеников, или, например, был тираном. Тогда призывается директор, чтобы определить, нужно ли заключить маленького тирана в специальный класс для трудных детей. Это можно сравнить с ведущим духом, обсуждающим решение определения духовной ориентации как Служба Себе, и необходимости ее помещения среди сущностей схожей ориентации.
- Когда ученик – новичок в городе, с ним проводят собеседование и его характеристики изучаются, чтобы определить в какое место в школьной системе его наиболее правильно следовало бы поместить, – этим занимается школьный консультант. Это можно сравнить с действиями ведущих духов, тех которых мы называем представителями при рождении, которые определяют какие уроки должны быть пройдены в следующей инкарнации и лучшие условия для этой инкарнации.

Люди часто отводят своим ведущим духам роль родителей. Поскольку они определяют место и обстоятельства следующей инкарнации, следующий учебный класс, то это естественно, что люди ожидают от них, что они должны делать то же что и их родители: заботиться о том, чтобы они были одеты и накормлены, защищены от опасности, и что они будут спасены ими, если окажутся в угрожающей ситуации. Как мы уже говорили, инкарнации – это само изучаемый опыт, и 3-я плотность – это плотность, в которой новые сущности свободно смешиваются с их само развивающимися тенденциями или в направлении Службы Себе или в направлении Службы Другим. Так что ведущие духи – это не духи-надзиратели, не духи-родители, не духи-полицейские, не духи-няньки и не духи-гувернанты. Ведущие духи доступны для Зова, но сверх того не вмешиваются.

Антихрист

Антихрист представляет собой борьбу последней минуты тех, кто в ориентации Службы Себе, за души людей. Когда бедствия усиливаются по причине помех в погодных условиях, обусловленных гигантской кометой, подходящей все ближе и ближе к своему определенному положению, и когда беспокойство и страх усиливаются по мере приближения самого Миллениума, увеличиваются вместе с тем возможностью тех, кто занимает стабильные властные позиции в лагере Службы Себе, набрать себе рекрутов. Они всегда планировали двигаться в пространстве около Земли в это время, чтобы ответить на зов к ним возможно сильнейшим образом, с тем, чтобы каждую возможность привести к максимуму, как вы говорите. Существует ли одно единственное лицо, которое инкарнируется в это время и поведет за собой, как предполагают некоторые? Нет. Как мы уже объясняли, если только это не происходит по причине вселения в тело или одержимости, сущности Службы Себе из других миров не могут к этому времени инкарнироваться в человеческую форму. Только сущности Службы Другим могут это делать, ведь это доминирующая духовная ориентация на Земле и также будущее Земли.

Концепция Антихриста, смутно, приняла формы в головах тех людей, которые или слышали это пророчество или о единственном харизматическом лидере, и группе, следующей за таким лидером, или о собственности и людях, носящих символ владе-

Десять заповедей

ния – знак зверя. Ничего из этого не является истиной, поскольку битва происходит на *индивидуальной* основе, внутри каждого отдельного индивидуума, вдохновляемого следовать по пути Службы Себе. Антихрист представляет, как притча, как раз то, что сейчас происходит и происходило в предшествующие ряд лет – битву за человеческие души в течение времени конца – времени, ведущего к катаклизмам и последующие годы, то есть время Преображения. И этот момент сейчас.

3-я Мировая Война

Было много разговоров по поводу возможной 3-й мировой войны из-за изречений в Библии и интерпретаций некоторых четверостиший Нострадамуса. Позвольте нам повторить, что кроме планов в сердцах и в умах людей, ныне живущих, нет больше ничего, что могло бы повлиять на будущее Земли или на человека. Будущее еще *не* написано. Потенциал ядерного холокоста – сейчас с вами, и хотя были предприняты многообещающие шаги по ядерному разоружению, но даже в случае полного разоружения всех сверхдержав, эта опасность все еще существует, поскольку достаточно одного единственного фанатика, обладающего достаточным интеллектуальным потенциалом и ресурсами, чтобы сконструировать атомную бомбу и создать такой сценарий. Читатели не должны запускать свои старания продвигать мир во всем мире, чувствуя, что все это, пожалуй, напрасно из-за пророчеств. Будущее написано только в сердцах и в умах ныне живущих. Оно зависит от вас.

Дьявол

Считается, что Дьявол – это рыжее существо с заостренным хвостом и двумя рогами, чаще всего наделенное трёхзубчатыми вилами. Является ли он мифологическим созданием, или есть какая-то основа в реальности, и если так, то как он вспоминается, что его ассоциируют со злом? Фактически, по описанию Дьявол не далек от реального существа, которое живет и дышит сегодня, хотя и не на Земле. В прошлом это создание посетило Землю и, если сказать самое малое, произвело впечатление. Почему, и имеет ли число 3 какое-то значение? Действительно, имеет.

Сведения о Дьяволе – это довольно точное изображение инопланетянина, который ненадолго посетил Землю тысячелетия назад. Это посещение предшествовало времени, когда писалась Библия, и поэтому память об этой сущности была свежа и сильна. Это была сущность 4-й Плотности, которая прибыла одна, если не считать её свиту, в ответ на Зов, посланный группой людей, решительно ориентированных на Служение Себе. Этот зов был послан из центральной Африки, но призванная однажды, эта сущность стала странствовать в ближайшей округе, откликаясь на Зов других людей, находящихся по соседству. Он действительно был полностью рыжим, и при тесном контакте людям казалось, что он излучает жар. Поэтому он ассоциировался с понятием огня, – как тот, кто мог комфортно жить в окружении огня. Тем, кто с ним контактировал, его личность также казалась огненной, учитывая вспыльчивость его характера и осуществляемые им суровые наказания, одним словом – Дьявол.

Эта сущность пришла на Землю в сопровождении трёх других, которые имели при себе остроконечные стержни, используемые как антенны для связи. Они стояли по стойке "смирно" сзади или сбоку от своего хозяина, поскольку ориентация Служения Себе требует соблюдения строгой иерархии. Их стержни, направленные вверх были выстроены в ряд. Люди восприняли это как угрозу, как оружие, которое могло быть направлено на них или использовано, чтобы их проткнуть. Поэтому Дьявол наделен трёхзубчатыми заостренными вилами.

Моисей был человеком, одаренным способностью видеть дальше тяжких испытаний и трудов, и фокусироваться на широкомасштабной картине. Его время было время катаклизмов, и таким образом все истории о Моисее относятся к периоду во время и непосредственно после катаклизмов, имевших место в течение последнего сдвига полюсов. Разделение Красного моря *не* было ничем иным как поднятием дна моря и естественным поднятием воды, которая притягивалась проходящей кометой. Так же как обычные капли воды имеют силу поверхностного натяжения, точно так же ей были подвержены и те образовавшиеся горы воды, и Моисей пробирался сквозь них, где он чувствовал мелководье, показывая путь. Вряд ли у него был выбор. Неизбежная смерть в форме египетской армии преследовала его по пятам.

Почему Моисей водил свой народ в блужданиях по диким местам в течение 40 лет? Просто они делали то, что делают все непосредственно после катаклизмов – скитаются. Нигде нет хорошей жизни, таким образом, любой человек бродяжничает в надежде. Великовский – это автор, который правильно понимал связь между историей Исхода и сдвигом полюсов. Сумерки, восковый конденсат углеводов, который таял в воде, синтезируя нечто выглядевшее как молоко – земля молока и меда. Моисей понимал, что его народ, евреи, был чем-то особенным, защищенным каким-то образом, потому что он выжил. Он практически не ошибался, поскольку почти постоянно давал Зов, пока скитался и заботился, как накормить свой народ, и, поскольку он был высоко мотивирован в духовной ориентации Службы Другим, ему оказывалась помощь. Это положение вещей не должно трактоваться так, что евреи представляет собой сегодня что-то особенное, и что им поэтому будет оказана помощь. Отказаться от таких титулов и восприятий не решаются, даже если они стали ничем иным как иллюзией.

Сошел ли Моисей с вершины горы, где он разговаривал с горящим кустом с десятью заповедями, выгравированными на камне? И да и нет. Моисей часто совершал восхождения на вершины гор, которые в пустыне есть нечто большее, чем просто холмы – чтобы получить обозрение окружающей местности. Если он разговаривал там в кустах с сущностью, на которую он не мог смотреть, потому что эта сущность излучала такой яркий свет, то как это могло быть переведено с течением времени? Куст был таким ярким! Люди, которые никогда не видели сущностей в световой форме – не могут воспринять такую сущность иначе как огонь. И спустился ли Моисей вниз с десятью заповедями, написанными на камне? Это было бы последнее, из того, что намеревался совершить Моисей, поскольку он не был фанатиком контроля над людьми, или переноски каменных плит по горам, наряду с другой его поклажей. Эта история была сострепана позднее, когда Моисея уже больше не было рядом, чтобы ее опровергнуть. В отличие от Иисуса, который проповедовал массам во многих местах и неоднократно повторял свои изречения, Моисей имел мало последователей. Ложь распространялась быстрее, чем правда, поскольку было мало говоривших правду.

К десяти заповедям приложили руку сущности, сильно стоящие в ориентации Службы Себе, отвечавших тогда на Зов тех, кто жаждал добиться контроля над другими посредством сильного истязательства суровым религиозным диктатом. Тебе нельзя то... тебе нельзя то... тебе нельзя то..., где говорится что-нибудь о любви к ближнему как к самому себе? Где говорится о Золотом Правиле поступать с другими так, как хочешь чтобы они поступали с тобой? Десять заповедей базируются практически исключительно на страхе и диктате и оставляют мало места для тех, кто хочет следовать сердцу. Если бы десять заповедей не были бы упакованы как ручная работа Моисея и божьих ангелов, с необходимостью сохранения этого явления, то слово любовь вообще не появилось бы в этом списке.

Боги Эдема

Встречающееся в литературе выражение "Боги Эдема", по существу верно, так как указывает на руку инопланетных существ, воздействующую на человеческую историю. Однако, механизм был преподнесён неправильно, поскольку автор, подобно большинству людей, наделил инопланетных существей чересчур большой властью и почти ничего не дал людям, находящимся, фактически, за рулем. Процесс состоит в том, что люди посылают Зов, и поэтому могут принять от инопланетных существей совет и наставление, но история пишется человеческими руками и только ими одними. Автор также делает ударение почти исключительно на тех результатах, которые совершены призывающими людьми, Служащими Себе. Точно также можно было бы указать много примеров, когда польза человечеству оказывалась в форме технологической помощи, или философских концепций, или понимания сути проблем человеческих бедствий в результате Зова к Служащим Другим, но ни один из них приведён не был.

Призывались ли инопланетяне в ключевые моменты истории человечества, и оказывали ли они воздействие? Безусловно, точно так же, как призываются и воздействуют сегодня. Если автор обнаруживает некоторые символы и имена личностей или названия секретных обществ, избыток этих символов или названий чаще является результатом повсеместного распространения, а не их связи с общим источником. Слово "братство", например, является настолько же распространённым, как слова семья или дружба. Свастика как символ является обычной, потому что она изображает ворот, в который примитивные культуры имели обыкновение впрягать вьючных животных для создания простого крутящего момента. Этот символ столь же распространён, как круг или вилы. Применённые где-то однажды, названия и символы переходят дальше, как в речи и устных рассказах – от человека к человеку, от стариков к молодым. Разве является сговором то, что во всех культурах сегодня используют колесо, расчёсывают свои волосы, чистят зубы и спят на постелях?

Визит из Кладена

Среди многих истинных посещений, вспоминаемых одним из контактёров и переданных другим людям, было то, которое произошло в 1970-х годах в Канаде, и с тех пор контактёр стал активистом. Вследствие сильного желания сделать себе имя в области науки им был послан Зов, и поэтому зов был принят Служащими Себе. Хотя контактёр намеревался использовать своих посетителей для достижения личных целей, они также намеревались использовать своего контактёра в собственных целях, и это им удалось.

В том, что они непрерывно ему говорили, подстрекая его, была вплетена достаточно точная правда, они рассказали ему в ярких подробностях о предстоящем проходе 12-й Планеты. Тогда они ему лгали и сказали, что он может убежать от катаклизмов, переждав их на безопасной стороне от Солнца – на двойнике Земли, где они действительно находятся. Для тех, кто склонен к Служению Себе, такой побег *не* возможен, но распространение такого послания достигло цели, фокусируя усилия человека в неверном направлении и увеличивая чувство отчаяния, когда над ним нависли катаклизмы, и люди приходят к заключению, что их никто *не* будет спасать. Подобно Тесле, контактёр энергично стремился построить то, что, как он был уверен, могло бы стать его спасительным кораблём. Хотя он его не имеет и цели *не достигнет*, он преуспел в создании последователей.

ПОСЕЩЕНИЯ

Зеты говорят о том, что посещения запоминаются только Подсознательно, поэтому из-за быстрого Чередования Реальностей контактеры часто оказываются в замешательстве; что контактер часто понимает, что визит Только Что Произошел; что, если сначала вспоминается Первая Встреча, то процесс вспоминания часто может быть ускорен с помощью Гипноза; что Вспоминание должно происходить постепенно, так как, если могут возникать Болезненные Переживания и тогда происходит Блокировка; и что для подтверждения визита контактеру иногда даются Знаки. Зеты говорят о том, что контактеры находят В Постоянном Контакте со своими посетителями с помощью Телепатии или контактируют Душа-к-Душе; о том, развивается ли у контактеров Двойное Родство, или они относятся к пришельцу как к Особому Другу; почему кажется, что бывают Уродливые Инопланетяне; почему кажется, что растет Творческий Потенциал Контактёров, и у них увеличивается число Одинаковых Видений, и как ими осуществляются Приготовления; почему могут возникать модификационные Изменения Контактёра; почему контактеры иногда испытывают Аллергии, Проблемы с Ушами и слышат Жужжание в Мозгу; о том, помогают ли контактеру определить свой статус Таблица Признаков или Группа Крови; почему происходит Увеличение Количества контактеров, и в каких случаях для них осуществляется Защита/Лечение; что связь может быть осуществлена путем настройки Канала (путем Ченнелинга), но здесь, во время Разговора с Зетами, это происходит не так; что Служащие Другим дают контактерам перед своим посещением Предварительное Предупреждение; что контактер во время посещения может быть введен в Парализованное Состояние, или контакт для него может происходить Вне Тела; почему Зеты иногда контактируют с контактером, глядя Глаза-в-Глаза; что очень занятой контактер может обнаружить, что в результате контакта он Выиграл Время или что его Подменял пришелец; и почему иногда контактеры становятся на время Невидимыми.

Зеты говорят о том, что посещения продолжались Многие Тысячелетия, и что иногда после этого оставались Следы Посетителей; что некоторые люди думают, что это Всего Лишь Сон или галлюцинация, и что у них может встречаться Ложная Память; не могут ли посещения быть Вызваны Наркотиками; что некоторые посещения происходят в Световой Форме; почему посетители не оставляют Никаких Визитных Карточек, но иногда оповещают о себе Стуком; что посетители могут принадлежать Различным Группам; что контактерам дается возможность Ориентироваться в Формах Жизни; о том, известны ли Зеты под многими Другими Именами; указывает ли на посещения присутствие в наших Сказках о волшебствах некоторых необычных существ; происходят ли во время посещений Неполадки с Электричеством или появление Ярких Огней; осуществляли ли когда-либо инопланетяне визиты По Телефону или вещание с помощью электроники по Радио или Телевидению; почему представители Нового Мирового Порядка создают Инсценированные Посещения; какое значение имеют Цветные Огни или Черный Ящик; есть ли у контактеров определенные Роли во время предстоящих катаклизмов; и что случилось с Пропавшими Пилотами и их самолетами.

Зеты говорят о путанице в понимании Термина "Похищение" и объясняют, почему фактически существует Право на Похищение; почему это все кажется столь Серьезным Делом и посетители могут проявлять Отраженный Страх; почему никто из похищаемых не остается Пойманным Навсегда, а контактеры часто ощущают Смешанные Чувства; насколько ограничены Контакты с Детьми; почему существуют Опасности Вспоминания; искажают ли правду Бад Хопкинс или Доктор Джон Мэк; говорят ли ее прямо Бетти Хилл или Бетти Андреассон; является ли Знак Треугольника знаком Зетов; зачем нужна Форма Тарелки; являются ли реальными формами НЛО формы Треугольных НЛО или Шарообразных НЛО; существуют ли Плаз-

менные Корабли; почему корабли часто сопровождаются появлением Облаков с Молниями; и каковы Признаки Кораблей-Носителей.

Подсознательно

Во время контактов лицом-к-лицу мы отключаем сознание. Эти воспоминания вообще не записываются в вашем сознании, которое является отдельной от подсознания частью мозга. Эти средства коммуникации охотно используются в людях, мозг которых состоит из различных частей по причине множества проектов геной инженерии, осуществленных в прошлом, и полученных из различных генофондов. Люди обладают способностью рассоединять свое сознание и подсознание, и часто делают это. Например, если воспоминание болезненно, оно может быть забыто. Если воспоминание мучительно, оно также может быть изменено, что будет вспоминаться по-иному, нежели было на самом деле. Для людей также возможно развить сознательные воспоминания из подсознательных желаний, когда мечты подробно задерживаются на каких-то деталях, пока их не появится достаточно, чтобы создать сознательное воспоминание. Тем не менее, в таких случаях подсознание хранит факты. Это только сознание работает фальшиво и обманчиво.

Подсознательные воспоминания нашим встреч лицом-к-лицу настолько же эффективны, как и полноценные сознательные воспоминания. Душевные страдания от раскола между сознанием и подсознанием являются причиной того, что люди попадают в ситуации, когда они обнаруживают, что они вдруг медленно начинают делать что-то, о чем они раньше и не подумывали, что у них были подобные намерения. Тем не менее, этот тип поведения проявляется в людях, никогда не имевших с нами, Зетами, контакта, так что это не уникально для контактеров.

Чередующиеся Реальности

Контактеры, независимо от того, насколько они сознательно осведомлены о своем статусе, оказываются в загадочном мире. Человеческое общество едва свыклось с концепцией телепатии, высмеивая тех, кто утверждает, что этот вид связи существует, даже после того, как это было доказано в контролируемых лабораторных условиях. Концепции о духах – такие, как призраки, реинкарнация или одержимость – рассматриваются как относящиеся к области сказок, нежели чем рассказ о реальных фактах, поскольку особенно духи не оставляют никаких следов. Точка зрения многих такова: что не может быть ограничено рамками физики, того не существует, так что мозговые волны или духовные формы спекулятивны. Где же при этом остается контактер, который во многих случаях уже начал выходить из тела, что также усложняет понимание? Контактёры, которые еще не осознали свой статус, или еще не отсортировали воспоминаний духа от воспоминаний, хранимых в телесном разуме, могут быть совершенно сбиты с толку.

- Вначале воспоминания воплощенного духа, который, вернувшись в тело, может принести информацию из других мест, контактер считает мечтами, и пока он не обнаружит, что его мечты – это реальность, данное объяснение не подвергается сомнению.
- Вначале подсознательные воспоминания контактера о посещениях расцениваются как слишком живое воображение, на которое, возможно, влияют средства массовой информации, которые сообщают все больше историй о посещениях, но позже в жизнь начинают вторгаться такие знаки, как шрамы, появляющиеся за ночь.
- Вначале увеличенные телепатические способности – это курьез, но затем контактер признает их, скорее предпочитая приписать большинство своих необычных знаний такому

источнику, чем столкнуться с перспективой посещений или выходов из тела.

Однако когда контактер привыкает к концепции духовных форм, которые могут входить в материальные тела и выходить из них, и посещений, которые могут происходить "душа к душе" и в то время, когда душа контактера воплощена, и когда она проводит время вне тела, у него неизменно развивается способность различать эти события. В общем случае, полученная телепатически информация ограничена в своих возможностях, передавая какую-то одну концепцию или образ. Информация, полученная во время выходов из тела, является всесторонней, но материальный разум усваивает то, что он узнал у вернувшегося духа, постепенно – вначале он узнает суть, а детали просачиваются позже. Подсознательные воспоминания о посещениях, когда их вспоминают, проигрываются, как вы говорите, с цветом и звуком – так, что память прокручивается, как кинофильм. Таким образом, опытный контактер, который рассортировал эти чередующиеся реальности, обнаруживает свою жизнь не более сбивающий с толку, чем покупатель, который находит на вешалках одежду из разных стран и разных стилей. Через некоторое время все это кажется совершенно нормальным.

Только Что Произошло

Большинство людей, вступавших в контакт, помнят об этом не только подсознательно, но до некоторой степени и сознательно. Это происходит непреднамеренно, оттого, что две части вашего мозга были разработаны так, что могут говорить друг с другом, и постоянно происходит утечка информации. Поскольку информация о контактах с нами размещается *только* в подсознании, воспоминание о посещении совсем не похоже на то, каким образом вспоминает человек, страдающий амнезией, когда он разрешает возобновление старых связей. Тогда память *уже* в сознании, она лишь отключена, тихо лежит отдельным фрагментом.

Когда контактер вспоминает, эти сознательные воспоминания создаются впервые, так что происходит процесс роста. Анализирует ли он сновидения, мечтает или находитесь под гипнозом, этот процесс, в сущности, одинаков. В сознании неожиданно возникает какой-то фрагмент, он прочно связан с подсознанием, но вначале не связан с другими сознательными воспоминаниями. Однако, поскольку этот фрагмент будет содержать некоторые ключи к другим частям сознания, начинается построение связей с сознанием. Не тот ли позаимствованный халат был на тебе той ночью, что ты провел в гостях у кузена Джо, неожиданно оставшись ночевать? Не тот ли это друг детства, с которым ты когда-то построил дом на дереве в лесу за школой? Не может ли острый укол боли и временная болезненность, которые запомнились, поскольку из задней части ноги был взят образец ткани, иметь отношение к тому странному шраму, который, похоже, только недавно появился?

Так начинается процесс построения, а продолжается он настолько быстро, насколько велика готовность вспоминать. Если контактер испуган, или если он обычно, имея дело с такими вещами, встает на путь отрицания, процесс восстановления памяти будет заблокирован. Воспоминание останется в сознании отдельными фрагментами, к которым, возможно, уже больше никогда не обратятся. Если же контактер очень хочет вспомнить, если его любопытство больше, чем тревога и страх, то построение сознательных воспоминаний набирает ход. Размышляя на эти темы, контактер создает все больше связей, и его жизнь, как контактера, начинает обретать форму. Иногда спусковым крючком служит чтение про опыт других людей, и хотя этим пользуются разоблачители, которые утверждают, что контактеры – просто легко поддающиеся внушению, истеричные люди, фактически этот метод ежедневно тысячи раз применяют учителя, врачи, гуру самосовершенствования, политические деятели, судебные адвокаты, проповедники и дети, упрашивающие своих родителей. "Вы не помните, когда ...?",

"Представьте ситуацию, где ...", "Вспомните последний раз, когда вы ...".

Осознанные контактеры, которые уже порылись у себя в подсознании и построили солидный фундамент в своем сознании, почти всегда пытаются найти способ вспомнить сразу после посещения. Они замечают некоторые взаимосвязи. Странное и несвоевременное желание предпринять одиночную прогулку в лесу, чувство, что мгновение назад что-то изменилось, а иногда они понимают, что только что вернулись – когда их тело дергается или безо всякой причины реагирует как в испуге. Контакттеры чаще всего задолго до срока узнают о приближающемся посещении, и их желание побыть в одиночестве, в лесу или еще где-нибудь, возникает потому, что они планируют впоследствии во всем этом разобраться. Они организуют для себя спокойный период. Начиная посещение, контактер телепатически узнает о повестке дня. Например, если все собираются обсуждать проект, над которым контактер работает – ту проблему, ради которой контактер попросил помощи, он неожиданно может задуматься о решении, о котором прежде и не думал, и почувствовать себя менее обеспокоенным. Это надежный признак того, что произошло посещение.

Поскольку при перемещении контактеров мы часто используем парализованное состояние, часто возникает реакция на завершение этого состояния. Тело реагирует, будучи иногда слишком расслабленным для, например, вертикального положения, а потому оно внезапно подстраивает мускулатуру, чтобы поддержать эту позу, и иногда реагирует на такую неожиданную стимуляцию рефлексом страха. Это также надежный признак, что посещение только что произошло.

Первая Встреча

У Нэнси была типичная первая встреча с нами, Служащими Другим Зетами, и она расскажет вам об этом.

Начало гипнотического воспоминания Нэнси

Я много гуляла на болотах. Так много лягушек, и ночью они превращались в хор. Это прямо как плеск воды на берегу моря, и это может быть так оглушительно. Я гонялась за лягушками целыми днями и ловила их зеленые тельца, а потом отпускала. Там было так много лягушек, на болоте. Большое болото. Когда смотришь вдаль через болото, то все застилает туман. Это было затопленное пастбище, а на заднем плане там были деревья вдоль речки. Никто никогда не ходил туда, но я ходила – в эти леса, к этим большим деревьям, и когда ты находишься в этом лесу, не знаешь, есть ли еще кто-нибудь вокруг тебя, и никто не может тебя увидеть. Никто не может тебя увидеть ни с железнодорожных путей, никто не может увидеть тебя из леса, да и там даже не было никаких машин на дороге. Ты там просто один. Так вот, я много ходила в эти леса, и смотрела через все болото на лес, и когда я туда ходила, я была сама собой, гуляя в тех лесах. Я там пропадала часами. Никто даже не знал, где я, потому что деревья были очень большими. Большие стволы упавших деревьев, покрытые грибами. Большие пальмообразные листья папоротников, немного жгучей крапивы, поэтому тебе надо побеспокоиться, чтобы не касаться ее, но в основном просто большие деревья. Никто никогда не ходил туда.

Я была маленькой девочкой. У меня был комбинезон, синий комбинезон и, может быть, красная футболка под ним. Я спускалась в эти леса и была очень наблюдательной. Я надеялась найти почти все что угодно. Я была очень любопытной насчет животных, была очень тихой и наблюдала за ними. В этот раз, я думаю, я стою на месте. Но в действительности кто-то наблюдает за мной сверху, в этих лесах. Я стою на месте, и чувствую поднимающееся вверх по спине ощущение, как будто ты знаешь, что рядом есть кто-то, но не знаешь где они или кто они. Так вот, это ощущение поднимается по спине. Я рядом с



упавшим деревом. Я не могу увидеть, что же это такое заставило меня нервничать, но краешком глаза я заметила движение, слева, выходящее из-за дерева. Я думаю, что справа тоже что-то есть, но не уверена. Кто-то просто вышел из-за дерева. Это один из этих худощавых парней, очень серых, светло серых, по правде говоря. Они выглядят почти меньше меня. Я даже не знаю, что дальше делать. Никто ничего не говорит, а я просто устала на них. Потом я почувствовала, что там больше народу, слева и справа. Думаю, я не встревожена этим, потому что уже привыкла к диким животным наподобие кроликов, которые у нас были домашними животными. Так много диких животных, и они такие тихие, как олень, и показывают себя только тогда, когда чувствуют себя в безопасности. Так что я этим не встревожена. Думаю, двое из них подходят, справа и слева от меня, сзади, и берут меня под локти. Я все еще не встревожена, я просто не ощущаю от них никаких враждебных вибраций. Кажется, мы движемся, скорее назад, чем вперед, и отдаляемся от того сваленного дерева.

Я вижу нечто, имеющее дисковидную форму, маленькое. Там, на самом деле, только три или четыре этих парня. Это маленький диск, может быть 12 футов в диаметре (~ 3,5 метра), не больше. Я очень любопытна. Думаю, моей первоначальной реакцией было больше любопытство, чем страх. Я стараюсь догадаться, что же это такое. Не чувствую ничего враждебного. Кажется, мы просто идем к тому кораблю, и из него опустился трап. Я немножко занервничала в тот момент, когда мы поднялись в корабль, и я думаю это тесное закрытое пространство, и не знаю, зачем мы это делаем. Деревья темные, очень густой лес, а бурьян вдоль речки делает ее очень узкой. Я не думаю, что оказываю какое-либо сопротивление. Они, похоже, интересуются моей головой, моими руками и моими запястьями. Кажется, они изучают мои руки и мои запястья, и каким образом они сгибаются. Вроде бы они положили руки с обеих сторон моей головы, почти как будто измеряют ее величину. Зачем-то смотрят на макушку моей головы. Причудливые маленькие создания, очень серые, светло серые, даже немного меньше меня, хотя мне было тогда не больше 8 лет или вроде того.

Один из них часто смотрит на меня, подносит свое лицо близко к моему, думаю – контакт глазами, и кажется, пытается что-то сообщить. Может быть он говорит – "Ты знаешь, почему мы здесь? Ты знаешь, чего мы хотим?" Может быть потому, что я не испугалась, может быть я уже знаю то, о чем он думает. Я просто пытаюсь искать и нахожу, что я знаю. Но я только продолжаю думать, что они крайне любопытные маленькие создания.

Там сбоку есть что-то, что выглядит наподобие маленького лотка в кабинете зубного врача, где у них есть это маленькое зеркальце на палочке и тому подобные вещи. Это сбоку, со стороны правой руки, и заставляет меня лишь немножко нервничать и думать об этом. Я думаю, может быть они собираются делать что-то с моим правым предплечьем, когда кто-то берет кровь или вроде того, высматривая что-то в твоём предплечье. Но я не думаю, что что-то точно происходит. Может быть, они делают что-то сверху от моего локтя, по направлению к обратной стороне локтя, но ничего существенного. Меня больше интересуют черные глаза и как он, кажется, пытается мне что-то сообщить. Он продолжает произносить – "Знаешь ли ты, почему мы здесь?", а я даже не знаю почему. Ему есть что делать с зеленью лесов, и тем способом, каким я люблю природу. Я всегда странствую и провожу время одна на природе. Я на самом деле просто наблюдаю за природой, как бы проникаю в нее, проникаю чувствами, погружаюсь и теряюсь в ней, наблюдая за ней. Мне очень уютно и спокойно там, я очень открыта.

Он говорит мне, что моя бабушка такая же, любит природу, очень любопытна. Он говорит мне, что я собираюсь принять роль в связи с этим. Он говорит – "Ты знаешь, почему мы здесь?". Ему есть что делать с громадностью лесов и как это прекрасно, как это должно быть таким, это должно остаться таким. Я пытаюсь думать, что еще. Давайте посмотрим, он говорит мне о моей бабушке и как они разговаривали с ней насчет меня.

Похоже, что я легла на спину на стол, но он был не очень плоским, а больше похожим на шезлонг. Они хотят взглянуть на мои ноги. Я много ходила босиком. Как сгибаются мои ноги в лодыжках, и проверяя мои запястья, как они сгибаются, они, я думаю, собираются делать что-то с моим лбом. Они не беспокоятся о том, что снять мою одежду, они просто немного наклоняют вперед мою голову и как бы защищают мои глаза чем-то или говорят мне закрыть сейчас глаза. Делают что-то с моим лбом. Я не ощущаю особого дискомфорта. Думаю, в основном доверяю этим парням. Их руки сбоку моей головы, тянут мое лицо вверх, пытаюсь проверить его. Моя голова у них под углом и они что-то делают с моим лбом. Они кладут мою голову. Перед этим они проверяли верхнюю часть моей головы. Это совсем небольшая рана, но боль очень тупая. Сейчас я не чувствую, что много думаю о том, что он говорит – "Знаешь ли ты, почему мы здесь?". Я немного отвлеклась. Не думаю, чтобы они когда-либо закрывали дверь. Это – маленький корабль. Он, наверное, не больше, чем эта гостиная. Я сказала им, что хочу вернуться к своим лягушкам и он ответил – "Мы вернемся". Я думаю о тех зеленых лягушках, как они прыгают, и на что они похожи, когда скачут. Они всегда были такими влажными, так трудно было ухватить их, такие великолепные тельца. А туман вокруг кустов, даже болотная вода – все очаровывало меня, такое полное жизни, ряби на воде, пузырьки и всего такого.

Из сарая в лес спускалась длинная тропинка. Никто туда даже не ходил, только я. Наверное, я была единственной, кто любил ходить в эти леса. Одета в этот маленький синий комбинезон и маленькую красную футболку. Две маленькие металлические пряжки на моем комбинезоне, с обеих сторон, никакой талии. На голове, вроде бы, две косички. Они были очень свободными, а не жестко переплетенными. Думаю, мои волосы были взбиты, когда они смотрели на верхушку моей головы, когда они проверяли мою голову (*прим. пер. – Зеты*). У меня не было ощущения, что мои волосы вообще свисали мне на плечи. Такое ощущение, будто скальп свободно болтается, как будто он завивается вокруг моей головы, но не длинный. Я знаю, что мои волосы не очень короткие. Я знаю, что у меня были косички до 12 лет или около того. Потом, я думаю, я просто вышла и пошла вдоль железнодорожных путей, что я и собиралась сделать тем утром. А потом я просто положила на дальнюю полку в моей голове то, что только что произошло – маленький парень, вышедший из-за того дерева, прямо как в комиксах, когда кто-нибудь высовывается из-за дерева, прямо выскакивает, а двое остальных подошли сзади. Я стояла. Передо мной было сваленное дерево. Высокие и большие деревья там были. Это был первобытный лес. Он сказал – "Мы вернемся".

Конец гипнотического воспоминания Нэнси

Гипноз

Контактеры, желающие вспомнить свои посещения, используют различные методы, включая медитацию, преднамеренно вызванные состояния транса и гипноз. Все эти методы, в сущности, одинаковы, все они используют одну особенность человеческой физиологии, которая обычно проявляется во сне со сновидениями. Так как человеческий мозг не является единым из-за того, что многие генетические изменения проводились с использованием комбинации источников от рептилий и гуманоидов, то он не может достаточно хорошо говорить сам с собой. Подсознанию известно всё, но хотя сознанию известно лишь немного, мнимая возможность руководить предоставлена ему.

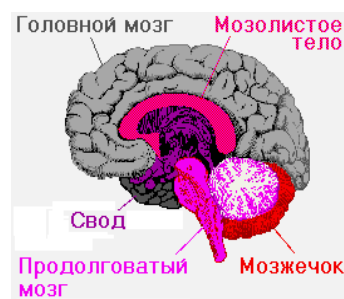

В состояниях сна сознание человека бомбардируется информацией, поскольку шлюз не заперт, защита от подсознания ослаб-

лена, и промежутков между тем, какую реальность *представляет себе* сознание, и тем, какую реальность *знает* подсознание, заполняется потоком информации. Для сознания, которое заблокировано от неприятных мыслей и весьма разборчиво в том, что именно оно хочет влести в свою версию реальности, этому потоку информации некуда идти. Отсюда сновидения. Люди пробуждаются ото сна и размышляют о том, что бы это значило – анализ сновидений, символизм, возможно, прорыв бессознательных импульсов. Когда поток из подсознания находит готовые дорожки, чтобы по ним следовать, то у сновидения появляется больше смысла. Возможно, появляется член семьи или друг, знакомые вещи или события. Фактически, они могут иметь не более чем сходство или подобие с этим потоком информации. Поскольку поток информации течет по дорожкам, расположенные рядом области возбуждаются – например, возможно, человек, видящий сон, обрабатывает поток из подсознания о своем столкновении с собакой, но у него нет никаких сознательных воспоминаний о собаках – сознание считает их расстраивающими, а вместо этого он обнаруживает возбужденными давно забытые воспоминания детства о котенке. Все это сбивает с толку.

Однако во время гипноза или других преднамеренно вызванных состояний транса потоком информации можно управлять. Шлюз открывается постепенно, а когда информация начнет просачиваться из подсознания, будет дано столько времени, сколько необходимо, чтобы найти, где ее разместить, устанавливая связи. Это та причина, по которой кажется, что восстановление в памяти хроники посещений идет вначале медленно, но, в конце концов, оно достигает такой точки, где вызванного самим человеком легкого состояния транса достаточно, чтобы перенести память о недавнем посещении из подсознания в сознание. Посещения размещаются *только* в подсознании, так что в сознании должен быть установлен фундамент, чтобы построить на нем сознательные воспоминания. Для тех, кто незнаком с гипнозом или другим способом вызова состояния транса, ключ – в расслаблении и освобождении разума от всей его деятельности, всех мыслей. Пустой разум, полностью расслабленное тело, и бам! – в вашем сознании неожиданно появляется мысль. Гипноз не создает мыслей, он позволяет потоку информации начинаться раньше наступления реального состояния сна. Некоторые контактеры обнаруживают, что они начинают помнить, как они засыпают и просыпаются.

Гипноз наиболее успешен, когда есть напор информации, ждущей, чтобы хлынуть из подсознания, которое было активно вовлечено в разборку недавнего посещения или в согласование посещений с обычной жизнью человека. Для успешного гипноза также требуется сознательная готовность вспомнить. Если контактер не хочет вспоминать, блокирует это, то не поможет никакое количество гипноза. Контактеры, блокирующие сознательное знание, даже просыпаясь от сна со сновидениями, где они делали успехи, бывают напуганы результатом. Другие, желая, чтобы их жизнь была сделана из единого куска ткани, тратят столько времени, сколько могут – и во сне, и бодрствуя – сплетая вещи вместе.

Воспоминание

Поскольку посещение записывается только в подсознании контактера, чтобы Пробуждение проходило со скоростью, не большей, чем допустимо для населения в целом, то воспоминание происходит на индивидуальной основе. Некоторые контактеры вспоминают сразу, и думают, что они знали об этом все время. В действительности, это не то, что происходит, но практически контактер сразу же после посещения подключает подсознательную память к сознанию. Этот процесс похож на физиологический процесс, используемый людьми для восстановления их прошлого после периодов амнезии. Для сознания, по существу, это первоначальный опыт, с установленными связями новых воспоминаний. Это ощущается как мечта, и чаще всего происходит только таким способом. Контактер в какой-то момент обнаруживает себя размышляющим о пришельцах или

космических кораблях, а потом начинает удивляться. Он начинает интересоваться вопросом, собирает книги и включается в группы, интенсивно общается с другими. Все это увеличивает скорость воспоминания, поскольку одна вещь влияет на другую.

Вызванные из памяти воспоминания, построенные таким образом, строятся медленно, начиная с установления нескольких связей в памяти (*прим. пер. – links – ссылок на другие воспоминания*), но затем для каждого нового воспоминания имеются уже установленные, многочисленные связи в памяти. Вскоре воспоминания о посещениях становятся хорошо соединены с сознанием. Этот процесс весьма постепенен и дает контактеру более надежное ощущение, поскольку во время воспоминаний он обычно находится среди друзей или с психотерапевтом или в привычном окружении. Воспоминание может произойти, но однако снова подавляется, если контактер не чувствует себя готовым. Следовательно, воспоминание проходит на индивидуальной основе, и каждый контактер имеет полный контроль, какой и должен быть.

Болезненные Переживания

Болезненные воспоминания – это повторение болезненных происшествий. Во многих случаях боль запоминается отдельно от других эмоций, таких, как сильное желание или твердое намерение осуществить намеченное. Причина, по которой они разделены, в том, что человеческий разум ставит своей целью свести к нулю болезненное воспоминание, вымывая его и приглушая его острые грани каждый раз, когда оно вспоминается. Психиатры скажут вам, что именно так и происходит. Кто-то пережил болезненное происшествие. Сначала он его блокирует. Потом он вспоминает его, возможно в кабинете врача, и там присутствует много рыданий, зубовного скрежета и воплей. Это называется катарсисом или прорывом. После этого он много раз вспоминает об этом происшествии, но каждый раз оно кажется оказывающим меньше влияния. Оно смягчается. Грани сглажены. Сколько женщин, испытывавших сильнейшую боль родов, помнят процесс рождения и помнят эту боль? Они помнят врача, держащего младенца. Они помнят чувство огромной радости.

Таким образом, болезненная часть отделена от радостной части, потому что человеческий разум структурировал это так, что он может блокировать пути к боли. Фактически, когда боль вспоминают, эти пути отрезаются, как захлопнувшейся дверью – так, чтобы соединения между болью и радостью были разрушены и, в конечном счете, вспоминалась только радость. На самом деле можно подтвердить документально, и это было подтверждено, что это действительно тот способ, каким люди вспоминают о пережитом. На долгом пути они помнят хорошие его части, а не плохие. Поэтому контактеры, которые помнят нечто болезненное, отделили его и избавляются от него. Часто болезненные части вспоминаются первыми – при воспоминании – потому что это является чем-то ярким. После того, как болезненная часть устранена, контактер начинает вспоминать о других сторонах посещения. Потерпите немного, позвольте вашему разуму исцелять и работать с болезненными переживаниями контакта так, как он работает с другими болезненными переживаниями, и посмотрите, что стоит за всем этим. С вами входят в контакт, потому что вы просили об этом, и вы сами стремились к тому, что сейчас к вам приходит, так что не бросайте докапываться настолько глубоко, чтобы раскрыть всю картину.

Блокировка

Многие контактеры обнаруживают, что хотя они и пытаются изо всех сил, но не могут вспомнить свои посещения, как это, кажется, делают другие контактеры. Все виды попыток, включая профессиональный гипноз, будут перепробованы – и безрезультатно. Что же происходит? В человеческом обществе, и, в

частности, в жизни многих контактеров, существует конфликт относительно присутствия инопланетян и поэтому внутри контактера тоже может существовать конфликт. Верит ли супруг, что человек не одинок и его посещают существа из других миров? Ультра консервативен ли работодатель, так что обмолвки в комнате для кофе посеют сомнения в его голове относительно поддержки и продвижения контактера? Способна ли поддерживать семья, а друзья принять, или контактер обнаружит, что они все больше и больше считают его странным и оставят за бортом общих планов?

Там, где страхи контактера отражаются на его жизни, он будет стремиться их заблокировать. Ум *осведомлен* об этих блокадах, поскольку он их туда и поместил и поэтому может эффективно противостоять попыткам их обойти. В сущности, блокировка – это результат всеобщих установок контактера, и эта позиция не может быть обманута *частью* разума, желающего вспомнить. Также как и с амнезией, комой или простой забывчивостью, с которыми общие установки разума не могут иметь дела, они будут выдавлены наружу. Для того чтобы добиться восстановления памяти, контактер должен осуществить перемены в своей жизни таким образом, чтобы воспоминания не являлись угрозой. Для большинства это трудно, особенно если семья, работа или ситуация с супругом – проблема.

Знаки

Учитывая, что контактеры могут вспоминать свои визиты только в подсознании и должны построить базу сознательной памяти, и также учитывая, что правительства мира и истеблишмент неохотно признают инопланетное присутствие, неудивительно, что контактеров часто одолевают сомнения. Вопрос сохранения элемента сомнения, необходимого для того, чтобы Пробуждение могло проходить без повышения уровня беспокойства и страха населения, кажется излишним применительно ко многим контактерам, которые бы только поприветствовали дополнительные подтверждения.

Дайте мне знак, просят многие, чтобы я *знал*, что это все реальность, а не мое воображение. Даже несмотря на подтверждение в книгах, которые они читают и друзей, с которыми они собираются в контактных группах, для многих контактеров потребность в подтверждении превращается в жизненно важный вопрос. Этой точки часто достигают, когда контактер решает сделать изменения в своей жизни, поскольку он убежден, и не может объяснить свои решения семье или друзьям. Они знают, что за те шаги, которые они собираются предпринять, их в лучшем случае сочтут странными, и помимо ожидания чего-либо, что можно было бы показать другим в качестве логического объяснения, они просто хотят чего-нибудь веского и твердого, за что можно было бы держаться во времена одиночества, когда они становятся объектом насмешек. Ну дайте же мне знак. То, что имеет значение для одного, незначительно для другого, поэтому персональный знак часто дается конкретным контактерам на перепутье, когда они находятся у порога того, чтобы оставить позади нормальный образ жизни и принимают на себя посвящение. Персональные знаки имеют огромное значение для личности, однако, по своему характеру, не могут быть использованы в качестве *доказательства* инопланетного присутствия.

Один может найти свою обувь стоящей у другой стороны чулана, куда он сам бы никогда ее не поставил. Другой может обнаружить, что на полке неожиданно появился пакетик чипсов, которые он собирался купить, однако забыл это сделать. А еще один заметит, что его борода вдруг подстрижена – процедура личной гигиены, выполняемая им еженедельно, однако еще не выполнявшаяся на этой неделе. Человек ошеломлен, и прочесывает все свое недавнее прошлое, пытаясь обнаружить, что же он мог забыть. Знак принимается за то, чем он является, в зависимости от степени страдания контактера и его беспрестанной мольбы о какого-либо рода знаке. Эти признаки идут вместе. Знаки всегда даются в тот момент, когда контактер ожидает их

меньше всего, иногда даже после того, как они уже оставили какую-либо надежду на то, что на их запрос будет ответ. Это делается для того, чтобы удостовериться, что контактер не сбился с пути относительно сущности инопланетного присутствия. Поскольку мы ограничены правилами от вмешательства в дела людей, мы не хотим приводить наших контактеров к пониманию и надежде на то, что мы отреагируем. Знаки часто даются в манере, несущественной для кого-либо еще кроме контактера, и он почти всегда распознает их и не пытается произвести впечатление или убедить других.

И все-таки, знак имеет глубокое значение для личности.

В Постоянном Контакте

Мы осведомлены о мыслях, действиях и намерениях наших контактеров в такой же степени, как они сами осведомлены о них. Это происходит потому, что мы способны понимать его мысли, и, на самом деле, отслеживаем эти мысли. Для нас это не только не составляет труда, а наоборот – является естественным. Контакттеру нет нужды беспокоиться о том, чтобы писать нам отчеты или пытаться связаться с нами со своими деловыми предложениями. Мы в курсе. В свое время эта идея становится приемлемой. В свое время, по сути, любая иная ситуация покажется примитивной. То, что переживает контактер – это лишь небольшой анонс того, что он будет переживать в 4-й Плотности Служащих Другим.

Телепатия

Люди от природы не телепаты. В то время как некоторые ситуации приводят к передаче насыщенных эмоций от одного человека к другому, но, в основном, эмоциональное состояние других ощущается больше через их слова, язык тела и действия. Бывают ситуации, когда между людьми существует близкая связь, как, например, между матерью и ребенком, и ощущаются некоторые ситуации опасности или недомогания – на расстоянии. Эти случаи привлекают множество внимания, и ярко и отчетливо запоминаются человеком. Потому что они редки.

Общение с нашими контактерами включает телепатические разговоры, о которых контактер может знать, а может и не знать. Телепатическая мысль для людей походит больше на мечтание. Мысли просто вкладываются в голову контактера. Эти разговоры отличаются от мечтания тем, что имеют элементы разговора, и контактер может думать о чем-нибудь, что лежит вне его личных знаний (*с чем он не был знаком – прим. пер.*). Каждый человек, с которым мы разговариваем, так непохож и так отличается. Некоторые мысленно слышат наш голос лучше, чем другие. Некоторые не могут устоять перед тем, чтобы не внести своих собственных отклонений и искажений. Некоторые утягивают разговоры в желаемом направлении. Общая эффективность общения зависит от этих и других факторов. Эффективность также может со временем меняться, становясь большей или меньшей. Наше телепатическое сообщение понимается контактером на его родном языке, если используются слова. Однако смысл становится понятным задолго до того, как в его уме сформируются слова. Слова могут быть первым внешним контактом с концепциями и идеями, которые имеются у людей, но, на самом деле, представляют собой конечный продукт процесса концептуализации (*понимания, формирования концепций – прим. пер.*)

Слова образуются как результат понимания концепций человеческим умом и передачи его в звуках, издаваемых людьми в определенных обстоятельствах, таких как мычание, хрюканье и вздохи, или в звуках наподобие глухого стука или звяканья, издаваемых в определенных обстоятельствах, и, в конечном итоге, соотнося это со звуками или символами, созданными другими людьми для описания этих концепций. Сначала приходит суть, а потом уже символ для ее описания – написанное или произнесенное слово. Мы сообщаем контактерам смысл и

они облачают его в слова. Когда они снова связываются с нами, телепатически, они сначала думают о смысле, и мы его получаем, а затем уже расширяют его до применяемых слов. Люди размышляют об общении в категориях слов, которыми они ожидают общаться с другими людьми. Вы, как вы говорите, жестко запрограммированы на это, так что не можете это отключить. Тем не менее, слова, которые контактер формирует в своем уме, не нужны для общения с нами. Они просто являются настолько избыточным шумом, что мы их игнорируем.

Душа-к-Душе

Контактеры осведомлены о визитах, которые затрагивают их физическое тело, поскольку во время воспоминаний они проплывают сквозь стены, стремительно левитируют, находятся в парализованном состоянии, чувствуют холодную поверхность стола для обследований или обладают в подсознательном разуме другими подобными воспоминаниями, которые подтверждают, что визит произошел. Потом происходят переживания опыта Вне Тела, при которых дух сообщает разуму концепции, которые он способен воспринять – образы, звуки и запахи. У контактеров также могут быть посещения душа-к-душе, когда их душа была скорее воплощена, чем находилась Вне-Тела. Это посещение, контакт, такой же как и контакт в физической форме, но у них нет специфических воспоминаний этого, так как сенсорная память визита *не отличается* от моментов в течение дня, которые контактер вспоминает по-другому. Восстановление памяти этого не изменит, поскольку в подсознании нет сокровища, ожидающего соединения с сознанием, и дух не ждет возможности поставить в известность разум о том, где он был и что он видел. Все происходило в одном и том же месте (в котором происходят обычные посещения – *прим. пер.*). Никого потерянного времени, никаких скрытых воспоминаний, никаких данных о переживании опыта Вне Тела – непосредственное посещение регистрируется только в душе.

Часто контактеры оказываются озадаченными подобными визитами, удивляясь, если произошло посещение или какой-нибудь другой феномен. Контактерам следует обратить внимание на свои ощущения, обратить внимание на то, что они интуитивно принимают за результат общения с невидимыми духами, слушать, какое понимание обрела их душа и стремится им передать. Душа знает больше, чем временное человеческое тело, из многих своих воплощений. Душе также известно больше информации, чем телу, в котором она воплощена, поскольку она может общаться непосредственно с другой душой, и благодаря этому может легко определять ориентацию Службы Себе или Службы Другим. Таким образом, когда люди описывают, что инстинктивно что-то чувствуют, то они доверяют этому более широкому знанию, не зная его причины. Как контактер может распознать, что этот визит произошел? Поскольку такие визиты так тонки и неразличимы, их можно распознать лишь по изменившемуся отношению какой-то части контактера, у которого может созреть твердое решение, и он без горечи и сожаления может отказаться от прежнего плана, развить новые интересы или начать революционные перемены в своей жизни.

Двойное Родство

Контактеры, которых посещают с раннего детства, часто считают своих посетителей такой же частью семьи, как и людей, связанных с ними кровно. Посещения часто начинаются раньше, чем контактер начинает ходить в школу, и первый контакт происходит в таком окружении, которое ребенок ассоциирует с открытием чего-то нового и ощущением связи с природой, так что этот подтекст проходит как ассоциация через всю его жизнь. Ребенок-контактер обнаруживает, что его посетители отвечают на его молчаливый зов, когда он в тревоге или серьезно задумывается о своем жизненном пути. Зачастую ребенок-контактер обсуждает свои трудности и альтернативные пути со

своими посетителями даже раньше, чем станет разыскивать своих родителей или сверстников, чтобы посоветоваться. Таким образом, ребенок рассматривает своих посетителей как своей первой помощью во время психологической травмы и привязывается к ним так, как это может быть только с товарищами по оружию. И к тому времени, когда контактер станет взрослым, он настолько же сроднится со своими инопланетными посетителями, как и со своей человеческой семьей.

Особый Друг

Контактеры почти неизменно чувствуют особое влечение к инопланетянину, который обычно проводит посещения. Если контактер – мужчина, то он чувствует, что, возможно, его инопланетный партнер – женского пола, если контактер – женщина, то ее инопланетный партнер проявляет мужские качества, а дети рассказывают о своем инопланетном партнере как о приятеле по играм. Неужели инопланетяне подбираются в зависимости от пола и возраста контактеров? Что происходит в действительности, так это ощущение со стороны контактера, что его инопланетный партнер чуток к его интересам, его уязвимым сторонам, и к той роли, к которой он привык, играя с другими.

Мужчина может захотеть быть во время посещения открытым и эмоциональным, показывая ту свою сторону, которую в человеческом обществе он мог бы показать только женщине, и таким образом прийти к выводу, что он говорил с женщиной, когда он изливал душу тому, кто являлся чутким и восприимчивым слушателем. Женщина может почувствовать себя уязвимой, особенно когда она участвует в гибридной программе и позволяет сделать себя, хотя и временно, беременной. В человеческом обществе в такой момент она рассчитывала бы на защиту и покровительство мужчины, и хотела бы, чтобы ее будущий ребенок был в безопасности под отцовским крылом. Таким образом, когда она получает обещания от своего инопланетного партнера, она предполагает, что ее посещал мужчина. Также и ребенок, привыкший обнаруживать игривое настроение только у людей своего возраста, приходит к выводу, что его любящий игры инопланетный партнер вероятно ребенок.

У контактеров на самом деле *нет* особого друга – они находят в контакте с командой. В некоторых случаях эти команды включают сотни посещающих сущностей, контактирующих со столькими же людьми на длительной основе. Информация о контактерах распределяется между членами команды, проводится необходимое число действий, и они в значительной степени взаимосвязаны с действиями других контактеров, которых посещает эта группа, и даже с действиями, координируемыми другими инопланетными командами. Таким образом, близкий друг – это на самом деле чуткая и заботливая группа.

Уродливые Инопланетяне

На чью-то интерпретацию красоты влияет то, с чем он знаком, и она также направляется врожденными инстинктами самозащиты данной формы жизни. Люди инстинктивно избегают гнилой пищи, и их привлекает пища, которая пахнет, как свежая. Мужчины видят красоту в женщинах, у которых полные бедра, тонкая талия и достаточно большая грудь – все черты, которые указывают на способность и готовность рожать детей. Оба пола находят больного партнера непривлекательным – гарантия против распространения заразных болезней или увековечивания наследственных заболеваний. В некоторых первобытных уголках мира татуировка или художественное нанесение насечки на кожу считаются очень привлекательными, но в других культурах, где общепринята различная одежда, такого обращения с кожей, как с верхней одеждой, стали бы избегать.

Таким образом, когда контактеры рассказывают о посещениях такими формами жизни, которые их пугают или даже ужасают, это *не признак* злых намерений. Формы жизни, которые напо-

минают покрытую слизью рогатую жабу или земноводного осьминога – не те формы жизни, которых люди *инстинктивно* заключили бы в объятия. Люди из-за своих эволюционных корней склонны думать о том, как ими пообедать или избежать с ними соприкосновения, когда сталкиваются с такими существами, а не об общности с ними. Глобальный сдвиг мышления, который люди совершают, осознавая, что *они не одиноки*, как разумный вид, включает в себя обдумывание, что же это означает. Это *не* означает сидеть за столом и беседовать с очень почеловечески выглядящими инопланетянами – образ, нарисованный средствами массовой информации. Люди, когда стараются к этому привыкнуть, должны иметь в виду, что *их* собственный внешний вид может быть также отвратителен их посетителям.

Творчество Контактеров

Творчество (creativity) по-разному описывается как способность думать вне пределов, ограничивающих других, как способность учитывать то, что обычно рассматривается как не имеющая отношения к делу информация, и как формирование разнотипных частей в уникальный образец или решение. Свежее, уникальное, остроумное, смелое или революционное – вот термины, применяемые к творческому мышлению. Некоторые люди рождены с тем, что кажется природным творческим потенциалом, и еще детьми, похоже, находят решения проблем, которые останавливают других. Действительно, химия мозга является одним из факторов творческого потенциала, поскольку способность выдерживать активацию многих частей мозга увеличивает образование связей, ассоциации между концепциями, которые являются основанием мысли. Давно было признано, что биполярные, или маниакально-депрессивные личности являются почти всегда творческими – один из факторов их высокоактивных умственных способностей. Нетворческий индивидум, перед которым встала необходимость пересечь реку без моста или лодки под рукой, мог бы заключить, что перебраться вброд или вплавь – это единственный выбор, и сразу бы полез в воду, тогда как его творческий двойник мог бы проверить глубину воды и силу потока и придумать сваи из близлежащих молодых деревьев.

Контактеры часто обнаруживают, что творческий потенциал у них *развивается* – по-видимому, в результате посещений. В этом случае нет никаких изменений в химии их мозга. Что происходит, так это изменение их *отношения*, разрушение границ, расширение разума, чтобы можно было рассматривать много возможностей, расширение взглядов контактеров, чтобы они охватывали более широкий диапазон возможностей в своих каждодневных мыслях, когда они находятся в человеческом обществе – одно из преимуществ посещений.

Одинаковые Видения

Не удивительно, что при таких важных событиях, как уже совсем близкий сдвиг полюсов и продолжающееся Преображение Земли в дом для Служащих Другим сущностей 4-й Плотности, контактеры уходят после посещений, имея схожие видения. Мир, каким-то образом опустошенный, какое-то критическое положение, которое они должны мужественно встретить, чтобы с ним справиться, работа совместно с инопланетянами, управляющими космическими кораблями, спасение других людей и переселение в определенную местность среди какого-то рода кризиса. Часто у них возникают трудности в определении места для этого критического положения, поскольку мир вокруг живет, как и прежде. Когда эти контактеры встречаются друг с другом или читают рассказы друг друга, они признают сходство. Так как сдвиг полюсов приближается и Земля отвечает своему приближающемуся брату увеличившимся числом землетрясений и замедляющимся вращением, то чувство, что это время наступает, все усиливается. Эти контактеры готовы в нужное время быстро соединить все части головоломки, и чув-

ствуют глубокую уверенность в этом. Они задаются вопросами, но чувствуют, что каким-то образом *знают* ответ.

По мере того, как контактеры продолжают негласно работать во взаимодействии друг с другом и с инопланетными группами, которые их посещают, они будут обнаруживать, что их одинаковые видения становятся все более конкретными и срочными. Контактеры, которые *нашли* друг друга и работают, совместно прилагая усилия, часто вспоминают о похожих посещениях в один и тот же день, или у них появляется чувство изменения того, на чем они сконцентрированы, в один и тот же день. Они могут даже вспомнить, что видели друг друга во время посещения! Эти одинаковые видения не более удивительны, чем как если бы они вместе присутствовали на собрании, обсуждали вопросы, делали замечания и согласились с образом действий. Фактически, как раз это и происходило! Одинаковые видения – один из наиболее точных и определенных признаков, что есть у контактеров, что их воспоминания – не фантазия. Однако для других людей за пределами совместно работающей группы контактеров изложение этих одинаковых видений выглядит довольно бессмысленно. Частица неопределенности, которая нужна, чтобы уменьшить беспокойство у людей, которые не являются контактерами и еще только должны пробудиться, все еще присутствует.

Приготовление

Люди в основном лишь подсознательно знают о своей роли контактера. Также лишь подсознательно они знают и о других людях, которых встречают во время посещений. Как мы уже объясняли, многие люди во время посещений регулярно встречаются с *другими* людьми, планируют то, какую роль они будут играть по мере приближения сдвига полюсов, во время самого сдвига и в особенности в будущем после сдвига. Эти роли (о чем нам едва ли нужно упоминать) взаимосвязаны, контактеры и их инопланетные посетителями координируют их, действуя, как единая команда. Какие же виды деятельности могут быть запланированы?

- До сдвига – случайные встречи между людьми, которые позже познакомятся друг с другом уже на сознательном уровне. Это облегчает последующие встречи, когда они становятся сознательными, поскольку люди уже лучше знают друг друга и не будут сомневаться полностью доверять друг другу в работе.
- Во время сдвига эти роли часто включают в себя работу по руководству группами людей на пути к безопасности, хотя многие из этих ролей включают в себя необходимость оставаться с теми, кто обречен, чтобы помочь им понять то, что произошло. Во время сдвига элита будет предпринимать попытки не допустить, чтобы люди узнали о наступающих изменениях до тех пор, пока не станет слишком поздно. Таким образом, во время сдвига роль контактера может быть в распространении информации, чтобы с помощью правды разбить это прикрытие.
- Во времена, которые наступят после сдвига, эти роли будут различаться в зависимости от жизненных навыков контактера и климата, к которому он привык. Например, для контактера-эскимоса жизнь в тропиках Аляски может показаться неудобной и *не* лучшей для применения его навыков. Он может прибыть в недавно замерзшие районы, чтобы помочь оставшимся в живых людям понять, *как* жить дальше.

А теперь, учитывая этот вид добровольной помощи и координацию действий, чего ожидать контактеру, не осведомленному сознательно о своем статусе? Он может оказаться в книжном магазине, рассматривая те книги, к которым прежде не испытывал интереса. Он может обнаружить, что его тянет, влечет в какое-то определенное место, например в парк, в определенный день, и он может заговорить, как с другом, с совершенно незнакомым человеком. Это не случайность, это было *запланировано*. Оба этих контактера уже раньше встречались, и, придя к

выводу, что им нужно познакомиться сознательно, чтобы уменьшить потери времени, когда на них ляжет рабочая нагрузка, они придумали этот план. *Оба* определили время и место встречи, и *оба* вышли в этот день, чтобы встретиться друг с другом. Если бы кто-то из них потерялся или опоздал, другой получил бы сообщение об этом от своих инопланетных посетителей, которые наблюдают за встречами, чтобы оказывать помощь и гарантировать, что встреча произойдет. Эти встречи происходят по желанию участвующих в них *людей*, которые в основном посылают Зов с просьбой осуществить их, так что, помогая в этом, мы действуем полностью в соответствии с правилами по невмешательству в дела людей.

Изменение Контактеров

Все больше и больше контактеров, желающих играть роль в Преображении Земли, будут получать помощь в виде генетических изменений. Они будут модифицированы. Так же, как люди обнаружили, что они могут увеличивать урожай помидоров или создавать бактерии, поедающие вещества, загрязняющее окружающую среду, с помощью манипулирования ДНК, так и посетители, которым послали Зов контактеры, просившие о таком типе помощи, могут ее получить. Что это за собой влечет? Может, у контактера вырастет третий глаз, или он станет зеленым, или он начнет левитировать по собственному желанию? Изменение контактера *всегда* таково, что человеческое общество не может догадаться, что что-то вообще произошло. Она прозрачна для общества, в котором живет контактер, и ни супруг, ни семья, ни сотрудники, ни прохожие на улице никогда бы и не предположили, что совершено такое изменение.

Изменение контактера охватывает широкий круг его запросов, и поэтому может производиться широкий диапазон модификаций. Возможно, контактер испытывает страх и обнаруживает тенденцию своего разума и тела помешать тому, чтобы напряжение рассеялось. Он жаждет избавиться от кислоты в желудке, слабости в коленках, отвлечения мыслей. Чтобы произошла модификация, это желание должно быть основано на побуждениях Служения Другим, или изменение не будет рассматриваться. Одолеваемый страхом контактер хочет меньше отвлекаться, чтобы противостоять несправедливости, а не потому, что он жаждет привлечь к себе внимание, как парашютист.

Изменения таковы, что только сам контактер чувствует какое-то отличие. Он, по крайней мере подсознательно, знает то, что недоволен некоторыми сторонами своего физического тела. Он знает о своих стремлениях. Когда он обнаруживает, что его физические реакции причиняют ему меньше беспокойства и что у него есть возможность действовать, он ощущает, что есть какие-то отличия. Возможно, он реже болеет, его меньше беспокоят аллергии, меньше вероятность переедания или неправильного питания, поскольку его аппетит неожиданно поддается контролю, ему требуется меньше сна, он может лучше концентрироваться, спокоен в кризисных ситуациях, может иметь дело с болью без того, чтобы терять над собой контроль, у него больше выносливость, он может слышать с большей ясностью, более телепатичен или обнаруживает, что стал лучше разбираться в людях, или что просто стал более организован и решителен. Так как такие вещи могут происходить с людьми и естественно, не выходя за рамки вероятности, никто кроме контактера не догадывается о том, что в действительности произошло. По его просьбе он был изменен.

Аллергии

Склонность к аллергии – распространенная черта среди тех, кто утверждает, что был контактером. Это не является в целом неверным, так как у контактеров *есть* склонность к аллергиям, но причина, которая этому приписывается, не является реальной причиной для аллергии. Аллергические реакции во многом возникают под влиянием психического состояния, и вызваны

усиленной реакцией иммунной системы, когда тело так сверхнастороженно, как это было. Нервное напряжение усиливает аллергию, что может подтвердить любой человек, страдающий астмой. Напряженная ситуация = приступ астмы. У некоторых людей, склонных к аллергии, во время напряженных ситуаций начинается крапивница – прямая однозначная взаимосвязь. Аналогично, многие страдающие аллергией рассказывают, что их аллергии просто проходят, когда ситуация, с которой они имели дело, разрешается, а их нервное напряжение ослабевает.

Контактеры, безусловно, имеют дело с напряженными ситуациями. Не только посещение само по себе является странным и немного нервующим, но и ситуация на домашнем фронте в большинстве случаев не является благожелательной. Контакттер не может поделиться своими переживаниями, а если он все же это делает, то обнаруживает, что его изгнали из своей среды и относятся к нему с презрением. Таким образом, странность ситуации не может быть *уменьшена* тем проверенным временем способом, которым пользуются люди, чтобы умерить свое беспокойство – поговорив об этом с другим. Контакттер должен скрывать свои страхи, а не рассказывать о них, и часто в итоге – у тех, кто склонен к аллергии – приступ аллергии!



Проблемы с Ушами

Ухо – чувствительный орган, разработанный для оповещения человека о потере равновесия, также хорошо служащий как орган слуха. Потеря равновесия, или падение, ощущается как изменение кровяного давления, тонкая разница между тем, что происходит в одной части головы в сравнении с другой. Эта двойная роль ушей во время посещений затрагивает уши в аспекте, который смущает многих контактеров – звон в ушах, временная потеря слуха, боль в ушах, или чрезмерные выделения из ушей в результате подобных раздражений.

- Во время посещений человек неожиданно может быть взят в короткое путешествие на корабль, и если человек боится высоты, это может быть беспокоящим, повышая кровяное давление.
- Человека могут парализовать для облегчения поездки и уменьшения опасений, но когда он выходит из этого состояния, которое является первобытным, сродни тому, что предпринимает опоссум, когда притворяется мертвым, то человек может испытывать неожиданные перепады кровяного давления, так как тело опять подстраивается под состояние тревоги.
- Некоторые контактеры, послав Зов, подвергаются изменениям своей физиологии, и их просьба замышлялась, как искренне желание помочь другим, и эти модификации неизменно требуют подстройки от человеческого тела. Человеческое тело испытывает повышение кровяного давления во время *всех* физических изменений, даже благоприятных. Во время секса, упражнений, крайнего любопытства, тревоги, болезни, или просто изменения высоты – тело будет испытывать изменения кровяного давления.

Жужжание в Мозге

Сообщалось, что имплантанты вызывают уплотнения и бугорки под кожей, кровотечение из носа, болевые ощущения, когда их пытаются отделить от поверхности нервов, выросших вокруг них, и широко распространенное чувство освобождения от

вторжения и вмешательства после их удаления. Все эти симптомы могут быть справедливы для любого инородного тела, которое может быть прощупываемым комочком, вызывать кровотечение, когда еще находится в точке выздоровления, для удаления требуется перерезание нервов, если они выросли вокруг, и тяготит разум, особенно если не установилась сознательная осведомленность о назначении имплантанта. Что является уникальным для имплантатов инопланетян, так это их способность вызывать то, что многие контактеры описывают как щелчок или жужжание в мозгу – ощущение, с которым они биологически не могут смириться и привыкнуть. Некоторые контактеры ищут медицинские консультации, будучи уверенными в том, что у них опухоль мозга, или даже эпилепсия, если они испытывают временные потери контроля над мускулами. В сочетании с проблемами с ушами, переживаемыми многими контактерами, многие также подозревают заболевание внутреннего уха, и часто бегают к тому или иному специалисту в поисках объяснений. Что же вызывает щелчок или жужжание, и для какой цели это служит?

Как мы объясняли, имплантанты – это устройства обнаружения, позволяющие перед визитом быстро установить местонахождение контактера. Устройства отвечают на сигнал, посылаемый во всех направлениях, ответным сигналом. Чтобы сгенерировать сигнал, имплантант *использует* нервную систему, которая функционирует на основе электрических импульсов определенного типа, и поэтому он обнаруживается контактером. Это временное повреждение локальных нервных путей вместе с местной реакцией на силу сигнала, посылаемого через мозг, кость и мускулы. В мертвом теле имплантант не отвечал бы на сигнал обнаружения, информируя таким образом посетителя, которые бы в конечном итоге по любому узнали о смерти их контактера через духовные пути. Имплантанты также отвечают уникальным сигналом, сгенерированном на основе ДНК контактера, так что ответ от имплантанта подтверждает не только то, что контактер жив, но также и то, что имплантант все еще находится в подходящем теле. Так что, когда контактеры испытывают щелчок или жужжание в мозгу, им не стоит пугаться. Все работает так, как задумано, и то, что они ощущают, подтверждает их связь с посетителями, которых они просили о встрече.

Таблицы Признаков

Одним из популярных развлечений, при которых обсуждается инопланетное присутствие и то изобилие информации, которое контактеры испытывают как во время посещений, так и впоследствии, когда стараются жить двойной жизнью в человеческом обществе, является таблица признаков. Каждый симптом тревоги или нервного напряжения занесен в таблицу, и бывшему контактеру гарантируется, что если он может отметить дюжину или больше этих симптомов, то *он* – весьма вероятный контактер. Проблема с этими таблицами состоит в том, что и все эти симптомы вместе, и каждый из них в отдельности встречаются у всего населения – это обычная часть человеческой жизни – и сами по себе *не* указывают на статус контактера! Даже такие признаки, как жужжание в мозгу или воспаленные текущие уши сами по себе не указывают на статус контактера, и уж конечно, аллергии являются настолько обычными, что считаются почти нормальными для состояния человека. Таким образом, простая таблица признаков не может дать никакой гарантии, включая и такие признаки, как воспоминания о посещениях, которые могут быть и часто на самом деле *являются* просто фантазиями – реакцией на литературу, которую читает контактер.

Определение того, является ли человек контактером или нет, не является простым, оно включает в себя и интенсивность воспоминания, и присутствие запахов и прикосновений в нем так же, как и визуальных воспоминаний, и взаимосвязь появления шрамов и "пропавшего" времени со вспомнившимися случаями, и память о таких факторах, которые постоянно присутствовали в посещениях еще *до того*, как человек о них прочел или

узнал из внешних источников, и другие подобные подтверждающие обстоятельства. Таблицы-тесты (check lists) предназначены в основном для того, чтобы заинтриговать читателя и продать больше журналов или увеличить активность сайта, но не для того, чтобы помочь населению определить статус контактера. Вы пришли бы к выводу, что у вас рак, на основании таблицы-теста? Или, может быть, на основании таблицы-теста вы пришли бы к выводу, что нужно отправиться к адвокату по разводам и возбудить дело? Или на основании таблицы-теста вы продали бы ваш автомобиль и купили бы другой? Таблицы-тесты можно применять, но *не* в сложных ситуациях, включающих в себя большое количество переменных.

Группы Крови

Постоянно циркулирует распространенный слух, что люди могут определить преобладающий инопланетный вклад в свои гены по группе крови. Это явная ложь, поскольку группы крови изменяются по *иным* причинам, чем раса, что может подтвердить любой антрополог. *Все* расовые группы обладают *всеми* группами крови, независимо от того, насколько чистой или грязной считается расовая наследственность. Группа крови – это такая же характерная черта, как пальцы рук и ног, которые есть у *всех* гуманоидов, так что они представляют *все* гуманоидные вклады в семью человека. Хотя у различных рас в семье человека были различные исходные обезьяны и разные гуманоидные доноры, они *все* имеют по 5 пальцев на руках и ногах и одинаковое количество зубов. Это происходит потому, что все гуманоиды, живущие сейчас в вашей части Вселенной, произошли от одного первоисточника! Разброс групп крови присутствовал в первоисточнике, и он проявляется во всех разновидностях гуманоидов, которые происходят из этого первоисточника.

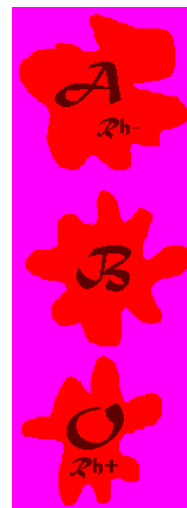

Группа крови – это вариация у исходного гуманоида, так же, как шесть пальцев на руках или ногах могут появиться в популяции, обычно снабженной пятью пальцами. Во *всех* расовых группах есть и курчавые и прямые, и темные и светлые волосы. Это может быть подвергнуто сомнению, поскольку у негров вроде бы *только* темные курчавые волосы, но в действительности бывают те случайные рождения, с которыми обращаются как со знаком богов, или более часто – как с проклятием, от которого надо избавиться, и при которых рождаются дети с прямыми волосами или те, у которых волосы светлые. В прошлом такие отклонения быстро уничтожались, и поэтому генофонд изменился. Насколько редки шесть пальцев или пальцы с перепонками, настолько же редки и некоторые группы крови. Так что это проявление генов означает не более чем генетическую игру в кости и объединение возможностей, присутствующих в матери и отце. У этого многообразия *нет* другого значения.

Увеличение Количества

Так как Преображение развивается, статус контактера будет все больше становиться всеобщим. По нашим оценкам, в 1998 было примерно 12 000 настоящих контактеров, что происходит ввиду экспоненциального роста Пробуждения. Людям все больше и больше позволяет увидеть демонстрации космических кораблей, совместно со своими друзьями и соседями, так что не может быть сомнений в том, что они видят. Следовательно, они желают приблизиться и исследовать возможность жизни где-нибудь в другом месте, посетителей их Земли, и таким образом становятся контактерами. Мы не включили Звездных Детей в эти подсчеты. Инкарнированные Звездные Дети не считаются

нами контактерами, они визитеры сами по себе. Их число варьируется в зависимости от статуса вселившегося – от нескольких сотен тысяч до миллиона.

Защита/Лечение

В человечестве существует сильное желание, как среди контактеров так и нет, обрести в наступающие времена какую-либо защиту. Они надеются на своих богов, на свои правительства, на свою семью и круг своих друзей, и видят, что этого будет недостаточно. Слух о какой-то защите или возможном лечении людей инопланетянами, вселяет надежду в их сердца, заставляя их биться сильнее. Мы, как и другие работающие с каналами инопланетяне, объясняли, что *некоторое* лечение проведено, и *некоторая* защита дана. Где проходит черта (кому оказывается помощь, а кому – нет – прим. перев.), и как можно об этом попросить? Лечение осуществляется только в двух ситуациях.

1. если лицо, нуждающееся в помощи, любимо кем-то настолько сильно, что этот кто-то готов пожертвовать собой ради этого лица, и жаждет *что-то сделать – всё что угодно*, лишь бы помочь. В этих обстоятельствах такое желание является зовом Служащего Другим самого высокого уровня, и на него может быть получен ответ инопланетян, Служащих Другим, которые вмешаются и выполнят желание того человека. Лечение не выполняется *никогда*, если личность, нуждающаяся в помощи просит её для себя. Теоретическая просьба Служащего Другим о помощи личности, Служащей Себе, *не* была бы выполнена, поскольку инопланетяне, Служащие Другим, с трудом могут вступать в контакт с личностями, решительно Служащими Себе. Чтобы это осуществить, личность должна *желать* позволить помочь инопланетянам, желающим вмешаться, но личность, Служащая Себе, скорее всего отказалось бы от такого контакта.
2. если лицо, нуждающееся в помощи, занимает в процессе этого Преображения такое положение, что его гибель или неспособность действовать могла бы считаться пагубной для осуществления программ, которые рассматриваются Советом Миров как имеющие наибольшую важность. ZetaTalk, как пример таких программ, не является, конечно, единственной и наиболее важной, но она известна тем, кто читает этот сайт, и поэтому её можно привести в пример. Если бы Нэнси заболела и не смогла отвечать на вопросы во время интервью или по почте, какое это оказало бы воздействие? *Её* нельзя было бы спрашивать, но рассматривая широкий диапазон её деятельности, направленной на Преображение, можно полагать, что в этом заинтересованы те, кто находится под воздействием её сообщений, достигающих некоторых других народов. Поэтому если у неё, возможно, возникнет рак или сердечный приступ, то они будут устранены.

Защита выполняется подобным же образом, – это предотвращение болезни, но чаще всего – предотвращение убийства. Как упоминается в книге Оаспе (Oahspe), это делалось и в прошлом, во время образования Соединённых Штатов как демократического государства, как силы, оказывающей основное влияние в мире. Оаспе сообщает, что пули, направленные в цель при попытке убийства, вместо этого улавливались руками ангелов. Во время Преображения таким же образом защищается много-много личностей без их ведома. Это делается *не* потому, что кто-то посылает Зов, *желая* быть защищённым, которое присутствует почти в каждом случае просьбы, сфокусированной на самом себе, а потому, что кто-то ещё определил, что их действия имеют для других ключевое значение. Поэтому лучшая надежда на то, чтобы быть защищённым или излеченным, – это *не* думать о себе, а всегда думать о других и предпринимать *действия*, чтобы им помочь. Это – признак Служения Другим, поскольку когда человек это делает, он о себе не думает.

Послания Ченнелинга

Ченнелинг (от англ. channel – канал – прим. ред.) – это деятельность, которая включает в себя временное овладение телом человека для того, чтобы передать сообщение. Эти сообщения могут быть во многих формах – танец, музыка, проза или письменные заявления. Большинство инструментов ченнелинга – люди, позволяющие временно воспользоваться их телами – знают, когда это происходит, так что они могут заранее собрать публику. Сообщение, полученное с помощью ченнелинга, отличается от того, что мог бы создать данный человек, который в большинстве случаев, так или иначе, знаком аудитории. Большая часть ченнелинга делается для того, чтобы огласить текст, эффект от которого может быть значительным – например, его могут перевести на многие другие языки и распространить повторно. Ченнелинговый танец краток и мимолетен, а проза обычно имеет воздействие на меньшую аудиторию, чем письменные работы. Ченнелинговая музыка также несколько ограничена, поскольку восприятие музыки меняется в зависимости от культуры. Поэтому большинство форм информации, полученной с помощью ченнелинга – письменные.

Многие каналы не совсем идеально настроены на тех существей, которых они допускают на "место водителя". Помехой могут стать такие простые вещи как запор или головная боль. Определенной всего могут помешать собственные устойчивые представления человека-канала – столь же надежно, как заблокированный руль заставляет автомобиль ездить по кругу. Если канал слепой, то сущность, пытающаяся провести ченнелинг, не может увидеть то, что написано, поскольку эта сущность находится в контакте с *разумом* канала. Если сущность передает каналу идею, а из-за привычной колеи в разуме канала эта идея делает петлю и возникает, как нечто иное – не то, что имела в виду сущность, то полученное с помощью ченнелинга сообщение искажается. Именно поэтому мы часто советуем читать ченнелинговые работы почти как поэзию, ради подтекста, и не застревать на некоторых деталях, которые кажутся не вяжущимися с остальным. Таким образом, небольшие противоречия отпадают, а множество совпадений между настоящими ченнелинговыми работами подкрепляют друг друга, и таким образом выясняется правда и возникает понимание.

Происхождение большинства полученных с помощью ченнелинга работ – загадка для людей-каналов, которые иногда настаивают на имени, так как иначе они чувствуют себя не в своей тарелке. Канал просит объяснить, кто передал сообщение, и не получает никакого ответа – казалось бы, оно анонимно. В человеческом обществе отказ назвать себя подозрителен, и это сообщение, вероятно, посчиталось бы за ложь. Ченнелинговые работы – это чаще всего старания целой группы, множество голосов, говорящих как один, и как мы уже объясняли, имена в более высокой плотности на Службе Другим бессмысленны и просто не используются. У этих существей и их непостоянных групп *нет* имен. Даже если вообразить, что кто-то выполнит требования аудитории, это все равно не будет иметь никакого значения. В один момент группа может быть составлена из существей из одного созвездия, а через какое-то время может поменять свой состав, так что будет большей частью из другого созвездия, а, кроме того, *большинство* созвездий людям сейчас просто неизвестно.

Единственный обоснованный вопрос об источнике – это вопрос о его ориентации – Служба Себе или Служба Другим, или возможно смесь обоих, если человек-канал дал Зов к обоим. Вот то, *что* влияет на сообщение и что имеет значение для сообщения!

Разговор с Зетами

Мы, Зеты, используем различные способы коммуникации с нашим эмиссаром Нэнси, что было сделано, например, при ченнелинге книги "*Посетитель изнутри*". Нэнси была

добровольно вана Зетанским генетическим материалом, внедренным непосредственно в ее мозг. Это позволило ей быть более чувствительной к нашему телепатическому голосу. Это никак не изменило Нэнси по сравнению с нормальным человеческим видом. Она такая же, как и раньше. Однако у нее появились дополнительные таланты, прежде не встречавшиеся.



Смесь Зетов, вовлеченных в наше общение, меняется от контакта к контакту. Поэтому меняется и тон сообщений. Зеты, участвующие в коммуникации, избираются на основе их знакомства с конечной аудиторией, или в зависимости от какой-либо скрытой повестки, неотъемлемой от аудитории. Это также влияет на тон послания. Увеличить результативность нашего общения с людьми – наше сильное желание, поскольку в предстоящем будущем это будет становиться все более и более важным. Мы надеемся, что наши читатели разделяют это желание. В нашем общении через члвчских телепатов, мы, конечно же, используем то, что люди называют кривой обучения. Наша начальная позиция и конечная точка могут отличаться от того, что люди считают этими точками, однако кривая, тем не менее, существует. Вдобавок, мы отслеживаем реакции на наши слова. Как и любой собеседник с добрыми намерениями, мы двигаемся в направлении наиболее распространенной реакции. Если наши слова кажутся сухими и жесткими, люди воспринимают нас холодными и бесчувственными. Чутьочку юмора – и мы вдруг стали теплее.

Есть еще один момент – это подстройка содержания под обращение к конкретным людям, которых хотим мысленно затронуть. Любой автор или журналист знаком с этой идеей. Если кто-то написал книгу для всех людей на все времена, эта книга может быть не продана вообще! Так что, он должен выбрать аудиторию и играть для нее. Наша аудитория – люди в ориентации Служения Другим. Откровенно говоря, Служащие Себе будут читать это совсем неохотно, за исключением случаев, когда они захотят заполнить пробелы в информации. Поэтому мы отмечаем, какие из наших слов соединяются желаемым образом с теми, кто решительно в ориентации Служащим Другим. Мы также отмечаем, какие из наших слов идут вразрез с планировавшимся сообщением.

Предварительное Предупреждение

Почти во всех случаях причина встречи объясняется контактеру заблаговременно. Это делается для взаимной выгоды. Контакттер имеет время на обдумывание проблемы и появляется на встрече уже подготовленным. Те, кто заявляют о противоположном, в большинстве случаев описывают встречи не с нами, находящимися в ориентации Службы Другим, а с другими сущностями. Ориентация Службы Себе не любит давать людям предупреждения, поскольку это уменьшает страх и смятение, которые могут возникнуть от неожиданности.

Парализованное Состояние

Состояние паралича, о котором рассказывают многие из контактеров, общепринято и используется не только как средство умиротворения и сдерживания потенциально агрессивных контактеров, но и для удобства. Парализованное состояние очень расслабляет, и не оставляет никаких вредных последствий. Во время путешествия между Землей и космическим кораблем, сквозь стены и с большими скоростями, люди часто предпочитают быть парализованными. В действительности, постоянные контактеры часто просят об этом, так как они находят, что могут отдохнуть и, как вы говорите, передать руль нам. Что происходит в состоянии паралича? Иногда разум в сознании, а

иногда будто в глубоком сне. Некоторые контактеры рассказывают, что они могут вырваться из паралича с помощью крика или силы воли. Механизм, используемый для помещения людей в состояние паралича, прост – при этом не привлекаются ни наши технологии, ни манипуляции с плотностями. Мы используем существующую физиологию человека, что-то сродни тому застывшему состоянию, в котороепадают опоссумы, когда они испуганы. Почему же люди никогда непадают в такое состояние пока мы или другие инопланетяне не вызываем его специально? Потому что эта возможность находится глубоко внутри мозга рептилии и не связана со средним мозгом или лобными долями. Люди не могут по собственному желанию достичь этого участка. Но если знаешь, где он находится, и знаешь, какие кнопки нажимать, тогда пожалуйста!

Примечание: Текст ниже добавлен во время прямого ZetaTalk на сессии IRC 10 августа 2002 г.

О параличе во время контакта часто сообщают те, кто вызывает из памяти свои посещения. Если контактер встревожен, боится, например бросается на окружающих и ранит себя или своих посетителей, то его парализуют. Это не болезненно, действительно можно отдохнуть и никогда никто не обижается. Однако, если это не понятно, может быть путаница когда происходит быстрое перемещение в окружение контактера до визита.

- Контакттеры, которых забрали в рабочий день обнаружат себя возвращенными точно в то же место, откуда их забрали, но они будут расслабленными, когда это произойдет. Внезапная необходимость напрячь ноги создает ощущение падения и удерживания себя. Это может вызвать чувство, у контактера, что его колени временно отказали, и он запутан.
- Другой, часто сообщаемой путаницей является то, что называют паралич во сне. Контакттера вернули в кровать, так как большинство визитов совершается ночью, когда пропущенное время не будет замечено спящей семьей. Контакттер, глубоко спящий после возврата, обнаруживает себя в сознательном потоке воспоминаний, как будто он внезапно *проснулся*, но парализован. Через момент переключатель, который был использован для введения в состояние паралича, возвращается в нормальное состояние и контактер обнаруживает, что он может свободно двигаться. Они часто осведомлены, подсознательно, что имел место визит, и соотносят оба явления, как и должны. Однако визит, сам по себе, не вызывает паралич. Это подобно пыли на ботинках после прогулки, лишь напоминание о визите.

Вне Тела

Случаи выхода из тела могут происходить в любое время, пока сущность, или душа, воплощена – независимо от плотности. Это правда, что большинство воплощений в 3-й Плотности от начала до конца протекает без выходов из тела, и что, с другой стороны, воплощения в 4-й Плотности редко проходят без случаев выхода из тела, но это происходит не из-за плотности, а из-за относительной осведомленности сущности.

Некоторые из контактеров сообщали, что во время посещений их извлекали из тела, как если бы они были пассивными участниками, но выход из тела – это всегда решение контактера. Почему же процент выходов из тела увеличивается именно во время посещений? Тот факт, что выход из тела вообще происходит во время посещений, говорит о травматическом характере посещения. Люди выходят из тела при глубокой травме – когда они при смерти или тяжело ранены. Хотя посещение не причиняет вреда человеку, встречающемуся с инопланетными формами жизни и впервые имеющему дело с такими идеями, как левитация, но это потрясает. Некоторые контактеры вспоминают, что видят себя лежащими на столе, пока проводится медицинская процедура или обследование, очевидно, выйдя из тела во время этих страданий. Не является ли это умышленным использованием выхода из тела – своего рода анестезией? Нет, так как действия по выходу из тела всегда начинает человек.

Однако, будучи в еще большей степени в смятении из-за странности обстановки, многие из контактеров во время физических процедур *выходят* из тела. Если они находятся в глубоком параличе, являющемся средством анестезии, которое часто используется и нами, и другими, беспокоящимися о здоровье и комфорте наших контактеров, то физическое тело в нем и остается. А душа наблюдает откуда-то из другого места этой комнаты.

Однажды выйдя из тела, сущность, воплощенная в человеческом теле, становится умудренной опытом и зачастую заинтригованной – "Как я это сделал?". Выход из тела предоставляет все виды возможностей. Мгновенное перемещение, прохождение сквозь стены и невидимость. Сведущие люди, начиная свои выходы из тела, часто пользуются ими, чтобы собрать сведения, проведать своих любимых, или чтобы просто осмотреться вокруг. Хорошо ли это? И да, и нет. Если человек в духовном плане действует в 4-й Плотности, настолько Служит Себе или Служит Другим, что во время следующего воплощения ему будет предназначено физическое существование в 4-й Плотности, то будет нанесено не так много вреда, но если он не достиг успехов в своем уроке выбора ориентации в 3-й Плотности и должен остаться в 3-й Плотности, то выход из тела может увести в сторону от этого урока. Это будет бегством. По данной причине мы не даем уроков о том, как достичь выхода из тела.

Глаза в Глаза

Многие контактеры рассказывают, что мы, Зеты, во время посещения смотрели им в глаза, и задавались вопросом, зачем это было нужно. разве телепатия не передает идеи более эффективно? Чего же достигает взгляд глубоко в глаза?



Как чтение ауры говорит читающему многое о физиологии человека, так и чтение глаз передает многое. У Зетов огромные глаза, по сравнению с человеческими, но это не означает, что мы видим намного больше, чем люди. Мы видим по-другому. Наши большие глаза развились в условиях, которые люди посчитали бы темными – так же, как и у земных существ, ведущих ночной образ жизни, тоже большие глаза. Мы используем оптимальным образом то небольшое количество света, что мы получаем, но наши глаза могут быть и погублены слишком большим количеством света. Человеческие врачи осматривают сетчатку, чтобы определить болезнь – например, сетчатка первой показывает тот факт, что началось уплотнение артерий. Мы, Зеты, аналогично пользуемся преимуществами этого имеющегося под рукой барометра, читая то, что мы можем, о физическом состоянии контактеров – через глаза.

Выигрывают Время

В контактерской литературе много упоминалось о феномене, названном – пропавшее время, когда контактеры обнаруживают, что просто не могут досчитать часа времени или около того, а их знакомые поблизости говорят, что они прямо как сквозь землю провалились и в тот момент их было очень тяжело найти. Пропавшее время – это, конечно же, наиболее удобный способ осуществления посещений, поскольку не требуется



производить никаких особых манипуляций с окружающей обстановкой, кроме как просто выгнать контактера (*забрать из его окружения, "выщепить"* – прим. пер.) и провести визит. Тем не менее, у многих занятых контактеров в их жизни довольно мало пространства для пропавшего времени, так что избретательные пришельцы часто прибегают к методу посещения, который мо-

жет быть назван – "выигранное время".

У большинства контактеров, как и у всех людей, в течение дня возникают обширные промежутки времени, которые по существу являются потерянными – поездки на работу и с работы, стояние на автобусной остановке, чтение газеты, пока кто-нибудь готовит ужин, или просмотр новостей по ТВ. Вся эта деятельность является однообразной и повторяется изо дня в день, так что эта картина более чем знакома контактеру, это, по существу, *повторяемое действие*. Таким образом, контактер может *пропустить* те действия, которые произошли бы в этот промежуток времени, и вряд ли это заметит. Точно так же, как контактеру передаются зрительные воспоминания, ему передается и память о том, что он занимался делами, которые якобы произошли. Чаще всего, память об этом событии – всего лишь воспроизведение одного из воспоминаний, уже имеющихся в пластах их памяти (*контактеров – прим. пер.*) – очень удобно, так как оно доступно в пределах того же самого человеческого мозга.

Подмена

В период Преображения, становящегося все более интенсивным, при необходимости сбора контактеров на собрания групп, инопланетяне, координирующие эти собрания, сталкиваются с бесконечными трудностями при составлении расписания. Много раз бывает так, что в то время, когда один из контактеров может располагать некоторым "пропавшим" временем, другие заняты на работе, поскольку координация может охватывать весь земной шар. Один из способов обойти это состоит в том, чтобы получить исключительное разрешение у Совета Миров – с тем, чтобы для присутствия на собрании контактера переместили в будущее, а затем вернули, и таким образом он испытает не пропажу, а скорее удвоение времени в ближайшем будущем. Это производится редко из-за административных сложностей.

Другой метод, имеющийся в распоряжении постоянно спешащих инопланетных посетителей, помогающих Преображению, состоит в том, что можно назвать подменой, когда контактер *думает*, что он находится в двух местах сразу. Фактически этот процесс таков:

- Контактера обычным способом извлекают и доставляют на собрание его группы. В это время собрание записывается в его подсознании, как обычно, и он внутренне полностью осведомлен о содержании собрания, его участниках и о любом решении, принятом в результате собрания. Другими словами, собрание происходит как обычно.
- Одновременно один из инопланетян входит в то физическое окружение и те виды деятельности, которыми *занимался бы* контактер, если бы его не извлекли на собрание группы. Инопланетянин мысленно записывает происходящее и передает этот мысленный образ – со всем, что он видит, слышит и осязает – *сознанию* контактера, который в следствие этого записывает это в своем сознании так, будто сам там присутствует.
- После собрания этой группы контактера возвращают в его окружение и незаметно вводят в текущую деятельность, так что сознательно он не замечает никакого разрыва. Действия, проводимые подменяющим, обладают всеми признаками действий контактера, поскольку при мысленной передаче ситуации контактеру подменяющий его инопланетянин получает также и реакции контактера относительно того, какие следующие шаги он должен предпринять и т.д.

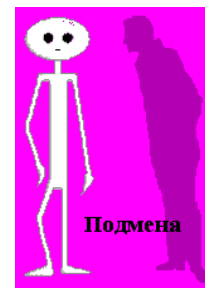

Этот метод приводит к некоторому износу контактера, химический состав мозга которого истощается быстрее, чем физиология людей способна восстанавливать. Таким образом, этот ме-

год не используется для длительных периодов времени или несколько раз в течение одного и того же дня, если только ситуация абсолютно не требует, чтобы такие шаги были предприняты.

Невидимость

Некоторые контактеры сообщали о периодически испытываемой ими невидимости, когда другие люди в комнате, похоже, их не замечали, или они сами не могли увидеть своего отражения в зеркале или своей руки перед самым носом. То, о чем они рассказывали, не невидимость, а опыт выхода из тела, когда человек незнаком с таким опытом и не знает, как это правильно понимать. Вне тела душа получает видимые образы, запахи, и даже прикосновения, настроившись на это во время пребывания в человеческом теле, и передает их человеческому разуму по возвращении, создавая воспоминание. Человеку все это кажется *реальным*, и таким образом он приходит к выводу, что должно быть, был невидимым, каким в действительности он и был для других людей в этой сцене.

Многие Тысячелетия

Мы, Служащие Другим Зеты, были связаны с людьми задолго до появления письменной истории. Поэтому позвольте нам обратиться к тому, что люди называют радиоуглеродным датированием – накоплению атомов углерода в органических остатках, которое показывает предполагаемый возраст этих остатков. Согласно теории, если у углерода в его естественном свободном состоянии в атмосфере одно соотношение параметров, а у углерода в органическом остатке – другое, то остаток имеет определенный возраст. В целом эта теория правильна, но на практике оказывается слишком неточной даже для того, чтобы правильно определить тысячелетие, что много меньше, чем точное столетие или десятилетие. Поэтому мы обратимся к этапам человеческого развития, как люди понимают эти этапы. А понимание людей, так сказать, с пробелами. У них есть некоторые из кусочков, но не все. Например, они все еще ищут отсутствующее звено и спорят между собой о том, единое ли у человечества происхождение – Африка, или множественное. Было несколько источников происхождения. У каждой расы, а их было шесть, было отличное от других происхождение. Мы с самого начала были привлечены в качестве наблюдателей. Начиная с этого момента, мы постоянно были поблизости, как посетители, и отвечали на Зов по мере его возникновения.

Множество инопланетных групп посетило Землю со времен самых ранних этапов истории человечества, много раньше того времени, когда человечеству с помощью генной инженерии был дан интеллект – его нынешняя форма. Следы, оставленные в человеческой культуре, настолько обширны, что нет никакой возможности составить список. Некоторые из этих влияний хорошо известны – в древнеегипетской и шумерской культурах, в ведических текстах, где свой след оставили визиты гуманоидов из 3-й Плотности с 12-й Планеты, в священных книгах, таких, как Библия и Коран – поле битвы между первоначальными авторами – Служащими Другим, и более поздними добавлениями Служащих Себе. Менее известно влияние в Китае, где генетики, создававшие китайского человека, повлияли на культуру, которая была забыта. Тихие минуты в саду, уважение за мудрость и уважение друг к другу, умение ценить такие мелочи жизни, как пение птиц, являются такими следами. Также малоизвестно влияние на индейскую культуру, которая, как предполагается, была создана только самими индейцами, поскольку они жили изолированно от большого мира. Индейцы не столь осведомлены о том, что они называют предметом, движущимся без причины. Их мифы о духах, встреченных ими в лесу, и об их собственных полетах основаны на реальных встречах, когда они выходили из своих тел и впоследствии не могли об этом забыть.

Следы Посетителей

Земля посещалась на протяжении вечности, задолго до того, как человечество начало ходить по Земле. Ваша Земля плодородна и изобилует жизнью, бесконечный источник интереса для любопытных. Так же, как и путешественники в длительных морских плаваниях или переходах на большие расстояния через континенты пропадали для своих семей, также и эти посетители теряли свои стоянки. Они умирали, а их товарищи не могли обнаружить останки. Мертвая ткань это мертвая ткань, и она не умеет говорить, но скорее смешивается с окружающим лесом или болотом, теряясь для тех, кто в беспокойстве разыскивает своего товарища. Люди знают, что их технология несовершенна, и этот недостаток совершенства присутствует всегда. Телефон может быть всегда под рукой и машина скорой помощи приедет через миг после звонка, но если чей-нибудь портативный телефон выйдет из строя, когда кто-нибудь умирает далеко от дома, тогда его могут никогда и не найти!

Чаще всего в Костях Посетителей не распознают то, чем они являются, принимая их за останки какого-либо рода животных. Останки также обычно повреждаются поедателями падали, их съедают или разбрасывают так, что потом нельзя собрать единое целое. Любые останки, которые показались бы похожими на гуманоидные, но не на человеческие, испугают натолкнувшегося на них человека и подобные ситуации имеют следствием активное отрицание. Останки были оставлены там, где их нашли, и даже если они были задокументированы и обсуждались среди коллег, отрицание препятствует тому, чтобы к ним относились серьезно. Если только не по другой причине, то обычно отрицание возникает потому, что исследователи нелегко осознают, что они не одиноки, не первые или самые умные сознательные существа во Вселенной, но хозяева всего того, что обозревают. Кто-то смотрит в другую сторону, уходит от туда, а потом вообще забывает упоминать о находке в отчетах.

Череп гуманоидных посетителей, также как и неповрежденные скелеты негуманоидных посетителей были восстановлены человеческими исследователями и задокументированы. Эти открытия никогда не освещались в прессе, так как СМИ находят их слишком тревожными. Возникает мертвая тишина и серьезные моменты, когда не произносится ни слова. Потом кто-нибудь напоминает, что публика может быть потревожена, будет падать в обморок или атаковать СМИ заявлениями о подделке. Принимается решение немножко подождать, пока народ в будущем не будет лучше подготовлен к подобным вещам. Если кости посетителей были просто-напросто необычными скелетными образованиями, то их могли бы продемонстрировать как экземпляр вымершего животного, и временами их именно за это и *принимают*. Кости, которые *не показывают*, это гуманоидные черепа, которые, очевидно, имеют больший мозг, чем у людей, большие головы, которыми люди сегодня не обладают, не говоря уже про раннего человека. Ну кто захочет обрушить *эти* новости, когда они там столкнутся со всем этим самолобием, и разрушая их границы! Да уж лучше помалкивать, по крайней мере в данное время!

Всего Лишь Сон

Сны – одно из тех средств, посредством которых глубины мозга и сердца в резонансе друг с другом говорят с сознанием. И мы, и другие инопланетяне подчиняемся строгому требованию не показывать себя людям таким способом, который будет бесспорным. А где и "да", и "нет" – мы непременно там. Таким образом, те люди, которым неудобно наше присутствие, могут уверить себя, что все обстоит по-другому. В тоже время те, кто жаждет нашего присутствия, могут убедить себя в том, что им это, как вы можете выразиться, не приснилось. А те, кто настолько нетерпеливы, что хотят полного контакта, не осознают, сколь большим потрясением это будет даже для посвященного.

Некоторые люди, вынужденные привыкать слишком быстро, могут сойти с ума.

Многие контактеры вспоминают посещения как сон, так как воспоминание начинается в тот момент, когда они были в полусне – в том состоянии, когда человек только засыпает или просыпается. Однако есть свойства, которые характеризуют это воспоминание как нечто иное, чем сон. Этот сон кажется ярким, очень реальным, и включает элементы, которых обычно не бывает во сне, такие, как звуки и запахи. Эти сны обычно бывают настолько яркими, что будят дремлющего контактера. Если идея о присутствии инопланетян приемлема для контактера, он будет дальше копаться в подсознании и разворачивать повествование, но многие просто оставляют воспоминание в статусе сна, поскольку в таком виде это воспоминание угрожает им меньше. Как это может быть реальностью? Это был всего лишь сон!

Ложная Память

Когда посещения записываются только в подсознании, как с ними со всеми теперь и происходит, есть разные средства, с помощью которых контактеры выявляют это воспоминание – во время медитации, засыпая и просыпаясь, под гипнозом или благодаря сверкнувшей ассоциации с некоторым текущим событием. Многие контактеры применяют несколько из этих направлений, совершенно естественно, и даже не зная, как эти действия называются.

Контактер может листать журнал, встретить статью о посещении, с описаниями инопланетян, кораблей и того, как все это происходило, и обнаружить, что у него появилось новое воспоминание о похожих обстоятельствах. Не было ли это воспоминание внушено статьей? Контактер может также обнаружить, что он с поразительной четкостью мечтает, или может проснуться с острым чувством, что происшедшее во сне – совсем не сон, и будет делать все от него зависящее, чтобы возвращаться в эти состояния, медитировать и раскрывать все больше из происшедшего. Не является ли все это только снами, воображением, а контактер всего лишь строит фантазии? Контактер может обнаружить шрамы или следы на своем теле или пережить случай с пропавшим временем, и решить выявить эту историю, потратив большие деньги на профессионального гипнотизера. Не подсказывает ли гипнотизер контактеру, пока тот в трансе, сценарии, и не создает ли он ложную память?

Истина в этих вопросах основывается на нескольких факторах, и может быть окончательно так никогда и не доказана. Все люди создают для себя ложную память, преувеличивая то, что дает им возможность иметь хорошее мнение о себе, и забывая неприятности. Достоверность воспоминаний контактера должна быть определена, как и с *любым* воспоминанием, по следующим параметрам:

- Зрелость и прагматический характер контактера. Этот человек ответственно относится к своим обязанностям, говорит правду и обладает здоровой степенью скептицизма по отношению к вещам, о которых сообщают в новостях, или к слухам, которые распространяют друзья, или этот человек базируется "мыльными операми" и романами, мгновенно влюбляется, или он упрямо отстаивает определенную точку зрения.
- Влияние тех, кто окружает контактера в то время, когда тот вспоминает. Разрешают ли контактеру копаться в собственной памяти, вставлять собственные детали, или ему их *подсказывают*.
- Дополнительные свидетельства о том, что эти воспоминания истинны – такие, как вспомнившиеся физические ощущения, которые подходят к ситуации, соответствуя шрамам, которые были забыты, пока воспоминание их не коснулось, и свидетельства родных или друзей, подтверждающих время,

когда контактер казался ошеломленным или странно и необъяснимо какое-то время отсутствовал.

- Мотив контактера, который в большинстве случаев сам потихоньку со всем этим разбирается и *не* хочет никакой огласки или привлечения внимания. Излил ли душу контактер, чтобы соединить все это в единое целое, или он драматизирует эту ситуацию каждому, кто подставит ему ухо – бесконечно, с явной тенденцией приукрашивать эту историю всем, что только может принести ему больше сочувствия.

Контактеры, рассказывающие свои истории для того, чтобы ускорить Пробуждение и помочь ему, почти всегда отличаются спокойным поведением, серьезными намерениями, и своим *первоначальным* нежеланием привлечь к себе внимание.

Вызванные Наркотиками

Среди мифов, распространяющихся о том, как, когда и где происходят посещения – миф о том, что этому помогают галлюциногены. Это не так. Многие из тех, кто претендует на лидерство, и их прихлебатели хотя бы примазаться к победившей стороне, зарабатывают себе на жизнь, если не наживаются, на увеличивающемся любопытстве относительно инопланетного присутствия и ищут себе рыночную нишу.

- Могут ли они конкурировать с подлинными контактерами, которые ощущают целую гамму эмоций, будучи профессионально загипнотизированными, показывают шрамы, которые появляются за одну ночь или положительные тесты на беременность, которая кончается синдромом пропавшего ребенка? Они были бы раскрыты как мошенники, если бы попытались такое сделать.
- Могут ли они конкурировать с подлинными каналами, чьи работы имеют внутреннюю непротиворечивость, независимо от того, насколько они обширны, и сочетаются с другими подлинными работами каналов, как если бы несколько солистов внезапно стали хором? Этот тип мошенничества требует таланта, и в любом случае – много работы, а поскольку эти мошенничества подвергаются все увеличивающемуся давлению, чтобы объяснить противоречия, то это не идеальное решение.
- Могут ли они утверждать, что увидели и узнали поразительные вещи, находясь в состоянии, вызванном наркотиком, и предложить показать массам, как это было сделано – за плату? Почему бы и нет? Какое есть основание для того, чтобы отвергнуть или принять их утверждения? Такое мошенничество безопасно, и сейчас совершается не одно такое мошенничество.

Посещениям не помогают рекреационные (расслабляющие) наркотики, независимо от того, что пользующиеся ими могут воображать. Фактически, поскольку контактер был бы нефункционален, это совершенно неэффективно. Любые истории, доказывающие противоположное – ложны, как и истории о том, что инопланетные посетители поощряют использование расслабляющих наркотиков.

Световая Форма

Некоторые посещения проводят сущности, которые больше не принимают физического облика. Для этих сущностей их физический облик остался в прошлом, но они теперь духовно развиты и принимают то, что можно назвать световой формой. Контактер, вероятно, не знает о своих контактах с этими сущностями, кроме как в своих снах, которые иногда можно вспомнить, а иногда нет. Эти сущности обладают чрезвычайными умственными способностями, за пределами того, что может выдержать человек. Эти сущности обладают также и силой любви. После контакта с этими сущностями контактер чувствует себя так, как

если бы его вытащили из теплой ванны на холодный воздух. Он хочет вернуться в тепло. Ему хочется, чтобы это никогда не кончалось. Контакттеру надо иметь в виду, что его страстное желание – у него в будущем. Сущности, с которыми у него был контакт, в своем прошлом уже испытали все то, что сейчас испытывает контакттер. Это одна из тех причин, по которым у них столь сильна любовь к людям. Сущности в световой форме кажутся людям шарами света, а сила этого света пропорциональна массе сущности.

Духи людей ощущаются как призраки, как легкое похолодание или, возможно, как лицо человека, каким оно было во время прошлого воплощения. Это не имеет никакого отношения к тому, какая форма у сущности сейчас, но это то ощущение, которое бывший дух человека передает человеку, находящемуся на месте встречи – "так я выглядел". Изменения температуры происходят из-за развоплощенных сущностей, которые очень хотят повлиять на ситуацию, но неопытны в том, как это делать.

Мудрые и массивные сущности, которые почти всегда находятся в ориентации Службы Другим, появляются в виде шаров света, так что люди, которые с ними контактируют, могут мысленно отмечать их присутствие. Люди ощущают этих сущностей задолго до того, как видят их в световой форме, поскольку световая форма – это только своего рода одежда, позволяющая человеку лучше понять ситуацию. Контакттер остро чувствует присутствие кого-то в комнате или поблизости, хотя при этом он может находиться, судя по всему, совершенно один. Чувство, что присутствует еще кто-то, настолько сильно, что контакттер может действительно оглядеться вокруг, не поверив в то, что говорят ему его глаза. Это та причина, по которой эти сущности принимают световую форму, так что контакттер может определить свое отношение к тому, что происходит, и перейти к делу.

Без Визитных Карточек

При встрече или ведении дел с нечеловеческой сущностью, – дух ли это, с которым вы общаетесь только на эфирном уровне, или воплощенная сущность, с которой вы встречаетесь во время контактов – вы должны сами определить, с кем эта встреча – с ориентациями Службы Себе или Службы Другим. Нет никаких критериев, которые послужат простым ответом. Нет никаких правил, которые можно быстро применить к ситуации, чтобы легко избавиться от сомнений. Как правильно разрешить ситуацию, стоящую в эту минуту перед вами, как человеком – вот то, что вы должны определить. Для некоторых это болезненно. Некоторые люди, стоящие перед этой трудной дилеммой и пользующиеся теми строгими ответами, что дает им их религиозное мировоззрение, чувствуют себя голыми и одинокими. Однако такая ситуация – это то, с чем сущность, еще не привыкшая к 4-й Плотности, будет теперь бесконечно сталкиваться. Привыкайте к этому.

Замешательство вполне естественно. Когда вы спрашиваете, как можно отличить добро и зло, как можно отличить то, что может быть игрой вашего воображения или порождением вашего разума от того, что может быть разговором с вами духа или его попыткой овладеть вами, то прийти в замешательство – естественно. Это то, что каждый должен определять для себя сам. Есть признаки, так что можно отличить вашу личную душу от других, понять, заботятся о вас другие духи или не заботятся, и это не требует чтения языка жестов или мигания неоновых вывесок. Есть тысячи признаков, точно так же, как, вставая утром, вы понимаете, что это утро, а не вечер, взглянув на небо. Те, кто хнычет, спрашивая, когда же им собираются рассказать истину, когда же она откроется, или когда же их приведут к истине – проявляют присущую им духовную лень.

Предполагается, что вы будете учиться различать такие вещи и становиться все более чувствительными. Предполагается, что вы будете помещены в такое окружение, где вам будет необходимо осуществлять выбор – жертвовать ли собой, и до какой

степени, куда приложить свои усилия, и когда умерить старания, кому стать союзником и партнером, а кому – нет. Это часть вашего духовного обучения. Ваша школа – это школа самообучения, поэтому отказываться, сопротивляться и плакать, что вы нуждаетесь в ясности, точных признаках и наставлениях – значит избегать этих уроков. Это единственное, что задерживает ваш духовный рост, и что продолжит ставить вас в эти трудные ситуации, пока вы будете учиться напрягать и тренировать ваш духовный ум так же, как, отвечая на уроках в школе, вы тренируете ваш физический ум. Так что сделайте шаг вперед и держитесь тропинки. Множество захватывающих приключений ждет вас. Но если вы будете прятаться в тени, вы этого не поймете.

Стук

Контакттеры часто рассказывают о звуке удара, предшествующем посещениям, и почти неизменно истолковывают это как какой-то сигнал. Люди, разумеется, стучат в дверь, выстукивают азбуку Морзе, бьют в барабаны, чтобы посылать сообщения через дикую местность, и притоптывают ногами или барабанят пальцами, чтобы выразить свое нетерпение. Если они слышат стук, что же еще это может быть? Изменение плотности чаще всего происходит бесшумно, затрагивая только воздушное пространство. Корабль, внезапно появляясь высоко в небе, перемищает несколько молекул разреженного воздуха, по большей части создавая лишь легкое изменение ветра. Большое или неожиданное смещение воздуха может создавать звук – как раскаты грома следуют за вспышкой молнии. Прибывающие или маневрирующие инопланетяне, которые не прибывают *все сразу*, чтобы не столкнуться друг с другом на месте действия, создают внезапное движение в воздушном пространстве в условиях тесноты или ограничений. Хлопайте, хлопайте, инопланетяне прибыли!

Различные Группы

Встречи происходят буквально между сотнями контакттеров и групп инопланетян. Некоторые из этих инопланетных групп прибыли на Землю ненадолго – возможно, ради единственного контакта с одним человеком – из любопытства или вследствие очень специфической миссии. Другие инопланетные группы, как и мы, были поблизости многие эпохи, и глубоко заинтересованы в будущем Земли – нашего будущего дома. Среди других часто упоминаемых групп Службы Другим Сириане, Плеядеане и Скандинавы заинтересованы не столь глубоко, как мы, и находятся здесь прежде всего из чувства служения. Их миссии столь же многочисленны, как и они сами, поскольку благоприятных возможностей – изобилие. Подобно нам, они должны ждать Зов от человека, а затем, в зависимости от ситуации, целей человека, и того, каких наставлений он ждет от посетителя, вместе они могут оказать помощь Земле и множеству ее обитателей.

Почерк различных групп может быть иногда виден по тому, какого рода задача стоит перед человеком, пославшим Зов. Например, Плеядеане заняты обучением людей приятному характеру существования на Службе Другим в 4-й Плотности, чувству общности и возможностям для игр и веселья. Сириане более воинственны из-за своего прошлого, и принимают Зов от людей, которые могут воспользоваться их военными советами во время конфронтаций. Высокоученые и интеллектуальные Скандинавы не любят быть в центре внимания. Так что они работают "за кулисами", и их контакттеры никогда о них не слышали.

Знакомство с Формами Жизни

Небольшому числу контактеров – тем, кто, как мы ожидаем, будут играть роль катализатора во время Пробуждения – был показан ряд инопланетных форм жизни. Есть много планет, много миров со сходными физическими компонентами. Форм жизни со сходной ДНК – такой, что контактер может дышать тем же воздухом. Контакттеру, возможно, не слишком хорошо жилось бы в этих мирах, но он не должен непременно сразу же погибнуть. Так что ему позволяют находиться в том же окружении, что и представляемые ему формы жизни, говорить с ними и составлять себе представление о том, каково быть тем, кого некоторые называют гражданином галактики. Это постепенное ознакомление, которое выполняется поэтапно – для того, чтобы не слишком ошеломлять контактера – и обычно продвигается от гуманоидных форм жизни к таким формам жизни, с которыми люди никогда на Земле не сталкивались. Между ними находятся пресмыкающиеся формы жизни или водные существа – такие, как медуза или осьминог.

Нашему эмиссару, Нэнси, был представлен такой ряд, и она своими словами передала впечатления об этом через ZetaTalk. Контакттер может помнить или не помнить сознательно эти ознакомительные сессии, в зависимости от того, насколько активно он стремится выявить воспоминание. Тем не менее, он ознакомлен, и когда появляется возможность передать свое понимание, может быстро помочь своим товарищам расширить их представления. Неизменно вначале присутствует потрясение от огромного разнообразия разумных форм жизни.

У людей есть тенденция проходить через ряд гуманоидов с небольшими затруднениями – их ошеломляет первая встреча с неизвестными на Земле формами жизни, а впоследствии они прогрессируют до терпимости почти ко всему. Когда контактеры начинают разрешать себе вспоминать эти знакомства, они обычно начинают с образов, которые находят приемлемыми. Это может приводить к путанице, когда гуманоиды находятся в этом ряду из-за различных правил или этикетов в различных культурах. Например, гуманоид из другого мира может подражать каждому выражению лица контактера, и это может быть воспринято как насмешка, хотя в мире, откуда прибыл посещающий гуманоид, делать меньше означает недостаток сочувствия к эмоциям, которые ощущает другой – оскорбление. Это может быть похоже на правила этикета в Азии, где глубокий поклон друг другу в пояс – такая же норма, как вежливость, и не делать этого считается оскорблением.

Другие Имена

Относительно того, не известны ли мы под другими именами, помимо "Зета". Среди нас самих – да. Однако при контакте с людьми мы проходим под тем именем, которым называете нас вы. После случая с Бетти Хилл, когда нас тесно и справедливо связали со звездной системой Zeta Reticuli, граждане Соединенных Штатов, средства массовой информации и уфологи назвали нас Зетами. Поэтому для вас мы – Зеты. Наши контактеры знают, с кем они имеют дело, без какой-либо потребности в именах. Имена не нужны при близких отношениях, среди членов семьи. Ребенок узнает свою мать. Работник – того, с кем он каждый день работает. Имена необходимы для той сверхорганизации, которую ввело человеческое общество – например, для школы, армии, системы начисления зарплат.

Сказки

Не становились ли мы, Зеты, когда-либо источником вдохновения для человечества, давая начало мифам и музыке? Естественно, мы надеемся, что это так. Однако мы не можем причислять себе заслуги других – художников, поэтов, писателей и

композиторов, которые, возможно, были вдохновлены контактом с нами. Такие вещи, как скалистое побережье – вдохновляюще, но конечно, они не стоят произведений искусства, создаваемых под их влиянием. Мы являемся источником вдохновения, когда мы говорим, общаясь с вами через ZetaTalk. Если бы не наше присутствие и не наша готовность отвечать, ZetaTalk не мог бы существовать.

Мифов, которые могли быть вдохновлены нашим присутствием, немного, поскольку мы в основном работаем "за кулисами". Сказки о гоблинах в ночи – тонких существах, которые исчезали, растворившись в лесу, и казались плывущими по воздуху – до некоторой степени были вдохновлены нами. Братья Грим тоже записали истории о лесных феях (*fairy* – *маленькое сказочное существо: фея, гном, эльф и т.д. – прим. пер.*), невидимых, но делающих добрые дела, например, направляющих тех, кто ищет потерявшихся детей, по нужной тропинке. В некоторых из этих историй мы представлены невидимыми, поскольку это тот метод, который мы используем. Люди правильно полагают, что у нас есть такие свойства, как умение появляться и исчезать. И как любым чужакам, нам стали приписывать много дел, которых мы не делали. Кто взял пирог, разлил молоко, украл погремушку у ребенка? Конечно, гномы. Но нам также были приписаны и некоторые хорошие дела, которые совершали мы, но главным образом добросердечные люди, которые не хотели поднимать лишнего шума. Это уравнивает.

Неполадки с Электричеством

Средства массовой информации используют истории про неполадки с электричеством потому, что это средство на самом деле было использовано нами в пятидесятых годах, чтобы произвести впечатление на MJ12 и привлечь больше публики. Мигание света на большой территории, показанное в фильме "*Близкие контакты третьего рода*", действительно происходило. Однако, *неправда*, что такое случается постоянно, когда космические суда входят в какую-то область, и стоит сомневаться в любой истории, использующей это в качестве подтверждения. Мы входим в вашу плотность – 3-ю Плотность, и оставляем ее, не тревожа ничего, кроме того *места*, где должен материализоваться корабль. Поэтому рассказы о гаснущих лампах в доме, глохнущих автомобилях, мигающих телевизорах или светящемся воздухе, несомненно, ложны.

Это еще один пример, когда утверждение опровергнуть невозможно, так как не остается никаких свидетельств или следов произошедшего. Мы, однако, укажем на то, что такое падение напряжения часто повреждает электрические устройства. Полное падение напряжения, когда электрический поток совсем прекращается, не производит повреждений, поскольку это обычное явление, которое происходит во время выключения с помощью выключателя. А на понижение напряжения эти устройства не рассчитаны, поэтому телевизор или компьютер приходится потом включать заново или даже отдавать в ремонт. В рассказах о неполадках с электричеством часто встречается заглохший автомобиль, который потом сам собой заводится. Как такое может произойти, если при обычных обстоятельствах нужно воспользоваться стартером? Дополнительный электрический ток, необходимый для того, чтобы завести автомобиль, относительно велик, впоследствии этот поток электричества находится только на уровне поддержания работы двигателя. Автомобиль заводится потому, что с помощью электричества приводятся в движение цилиндры, а потом этот запуск завершается воспламенением в камерах. Почему должен быть *наплев* электричества при восстановлении его течения? Таким образом, это утверждение *может* быть опровергнуто более чем одним аргументом.

Средства массовой информации сильно драматизируют сцены посещений. В одной крайности человек может быть грубо похищен или может вернуться оцепеневшим и травмированным, а в другой крайности его тянет к свету. Совершившие посадку или приземляющиеся космические корабли изображаются купающимися в ярчайшем, ослепительном свете. Это полная ерунда – такого *никогда* не происходит. Посещения должны проходить в низкой тональности, регистрируемой только в подсознании контактера, а скрывают посещения для того, чтобы защитить контактера от насмешек и враждебности. Как же из этого следует, что о посещениях будут столь открыто оповещать? Во время посещений не бывает *никаких* необычных огней, и любые рассказы о противоположном являются ложными. В некоторых случаях сообщения контактеров расширены средствами массовой информации, которые вовсе не оказывают услуги контактерам таким искажением фактов.

По Телефону

Постоянная тема при изучении посещений – телефонный звонок от инопланетянина или от того, кого этот человек считает инопланетянином. В этой теории есть несколько противоречий, каждое из которых указывает на то, что этот звонок, если он был на самом деле, исходил от сущности *не* инопланетного происхождения.

- Все посещения от обеих ориентаций последние полвека записываются только в подсознании контактеров. Это происходит из-за тех правил, которым посетители обязаны следовать, и если они нарушают эти правила, на них с этого времени налагается запрет и они больше не могут оказывать влияние на Преображение Земли. Кроме запрета, любое такое преднамеренное нарушение правил не привело бы ни к каким результатам, поскольку оно было бы немедленно скорректировано – в действительности это событие было бы стерто. Но корректирующая акция почти никогда не требуется, так как механизмы, используемые Советом Миров таковы, что *когда инопланетный посетитель планирует посещение, которое останется в сознании, его планам препятствуют*. Поэтому таких случаев просто не бывает.
- Эффективные посещения используют не только слух, но и *все* чувства. Посещения включают в себя прикосновения, телепатическую передачу мыслей и чувств, запахи, визуальные впечатления, и все возрастающее социальное взаимодействие с другими людьми в общих целях. Использование телефона равносильно использованию телетайпа вместо личного визита. Он не будет предпочтительным средством, и фактически даже не будет иметь шансов на выигрыш. Телефон – человеческое приспособление, используемое ради удобства людьми, находящимися далеко друг от друга, так как они не имеют лучшего средства связи. В распоряжении инопланетных посетителей есть все виды намного лучших средств связи.
- Если инопланетные посетители не могут и не станут пользоваться телефоном, то кто же это *может* делать? Очевидно, что это то средство, которое могли бы выбрать секретное правительство в прошлом и правящие круги сейчас. Если не подготавливаться специально, то большинство из тех, кому звонят по телефону, не сможет установить, откуда звонок. Телефонные звонки безопасны, а странные металлические голоса или необычные звуки на заднем плане легко воспроизвести. Таким образом, действительно есть люди, которым звонили якобы инопланетяне. Есть также люди, утверждающие, что получали такие звонки, и которые просто мошенничают.

Конечно, мы могли бы общаться с вами с помощью радиоволн. Мы могли бы общаться многими способами. Мы могли бы раскрасить небо, захватить ваши телевизионные станции, создать голографических слонов, танцующих вдоль по главной улице, если бы мы этого хотели. Почему же мы этого не делаем? Потому что нам хочется говорить с сердцем и душой человека, который пытается общаться с нами, и все это было бы не только отвлечением внимания, но могло бы стать еще и предметом извращения фактов. Радиоволны могут приходиться от нас, а могут приходиться и от людей, которые хотят причинить вам вред, которые могли бы исказить это и превратить в дезинформацию. Таким образом, мы используем способы, которые невозможно неверно истолковать. Мы либо посещаем контактера как человека – так, чтобы наши тела были в непосредственном контакте, либо посещаем контактера душа к душе – так, чтобы наши души стояли возле контактера в такой близости, которую он не может отрицать, и которую он осознает почти выворачивающим кишки образом – как очень и очень реальную. Это оставляет контактера с впечатлением, что это изобилие информации, которая не может быть искажена. И когда появляется дезинформация, она отбрасывается, как несущественные помехи, бледнеющие в сравнении с реальным контактом. Вот почему мы не пользуемся электронными способами. Мы пользуемся очень близким общением.

Инсценированные Посещения

Человеческая память – это просто химия путей, изменяющихся во время сенсорного ввода (*поступления информации от органов чувств – прим. пер.*), и получающихся в результате этого соединений, осуществляющихся вскоре после этого сенсорного ввода. В дальнейшем воспоминания могут расширяться всякий раз, когда проходятся те же пути – как дополнение к процессу мышления – в результате другого сенсорного ввода, который связан с первоначальным событием, или во время сна или медитации, когда сознание позволяет подсознанию выпустить эту информацию. Таким образом, способность сохранять память о событиях в значительной степени зависит от химического состава крови или мозга – факт, известный не только медикам, но и разведывательным службам, которые используют инъекции, чтобы люди, подвергшиеся допросу, забыли о том, что их гражданские права были нарушены.

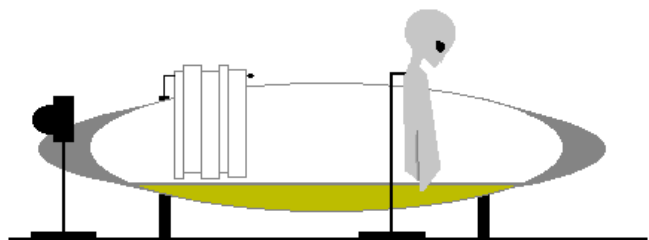

Эти простые средства, дающие возможность памяти частично сохраниться, недавно перешли в частную сферу, где члены правящих кругов, известные как группировка Нового Мирового Порядка, используют инъекции или наркотики, чтобы вызвать замешательство у людей, желающих оказывать влияние в области, касающейся инопланетного присутствия. Некоторые люди, благодаря личному богатству, которое они, возможно, унаследовали, или благодаря своему профессиональному положению, или способности оказывать влияние на общественное мнение, стали их жертвами. Так как большинство контактеров помнит посещения лишь частично, эта группа позволяет своим жертвам сохранять память только о части своего обмана. Они захватывают свою жертву, тем или иным способом обманывая или фактически похищая ее, вводят наркотик, который вызывает полную потерю памяти о произошедшем, помещают ее в такое окружение, где жертва думает, что она находится на космическом корабле или в присутствии инопланетных гуманоидов.

дов, а затем возвращают ее домой, когда она снова в состоянии потери памяти от воздействия наркотиков. Жертва помнит только середину всего произошедшего и убеждена в том, что это было подлинное посещение.

Это означает, что правящие круги надеются изменить общественное мнение об инопланетном присутствии в свою пользу, контролировать тенденцию с помощью своей дезинформации, и, в конечном счете, чтобы люди чувствовали себя неуверенно с посетителями из других миров. Группировка Нового Мирового Порядка считает, что Земля, и в особенности ее народы, должны им принадлежать, быть трудящимися на них рабами, их прислугой, и не желает никакого вмешательства в этот порядок от инопланетных посетителей, которые предоставляют своим контактерам информацию и новое понимание. Этот обман достигает цели только тогда, когда у их жертв нет доступа к другим контактерам или к достоверным отчетам о подлинных посещениях, которые позволили бы им разобраться в том, что случилось с ними. Большой частью этот обман срывается, поскольку жертв часто выбирают не только из-за их богатства и влиятельного положения, но и из-за их легковерия и тенденции руководствоваться выводами, предоставленными им другими. Эти же самые качества, однако, делают их жертв менее пригодными, чтобы быть действительно влиятельными в мире в целом, и таким образом эта схема терпит неудачу.

Цветные Огни

Люди используют источники света как для освещения, так и для подачи сигналов, применяя цветные фонари, управляющие движением на перекрестках, на посадочных полосах аэродромов и у аварийных выходов. Цвета также



имеют символическое значение, от черных мантий судей до белых одеяний монахов. Таким образом, когда наблюдения НЛО включают в себя рассказы о цветных огнях кораблей, или даже о кораблях различных цветов, люди предполагают, что это отчасти должно быть сигнализацией. Это не так. Человеческое общество, являющееся обществом 3-й Плотности, не может предотвратить взаимодействие между людьми или группами, и поэтому сигналам и символам придают значение, чтобы они помогли в структурировании. Красный свет означает "стоп", мигающий свет означает приближающееся действие, неоновый свет означает, что учреждение открыто, а направление может быть обозначено следованием за движущейся стрелкой. Огни, и в особенности цветные огни, в человеческом обществе являются средством связи.

Но если бы люди путешествовали к другим мирам, то там красный, останавливающий свет может и не нести такого значения, а с той высокой технологией, которой обладают посетители, подача друг другу сигналов цветными огнями не является необходимой. Все корабли, всех групп, знают друг о друге благодаря компьютерному координированию посетителей, осуществляемому Советом Миров. Мы знаем друг о друге, наблюдая невидимое. Тогда зачем нужны различные посадочные огни на наших кораблях, или разноцветные лучи, или различные цвета в помещениях для обследования? Общеизвестно, что источники света различных частей спектра высвечивают различные аспекты объекта, вызывая реакцию этого освещаемого объекта, и что некоторые формы жизни не могут увидеть некоторых участков цветового спектра. Лошади и собаки, например, не различают цветов. Таким образом, наши корабли используют *намного больше* источников света, чем думают люди, которые предполагают, что мы носимся в темноте, тогда как фактически они просто не могут увидеть тех источников света, которые мы используем. И когда они видят разноцветные огни, это не намеренное использование цвета, а намеренное функциональное

применение волн различной длины. Цвет вторичен и не имеет значения.

Черный Ящик

Многие контактеры вспоминают, что им был представлен черный ящик или подобный ему предмет, и было сказано, что они будут знать, что с ним делать, когда настанет время. Они чувствуют, что глубоко внутри они *знают*, что это означает, но пытаются [*это выяснить*], поскольку они, возможно, не могут связать это знание со своими сознательными мыслями. Это происходит потому, что на совещании со Служащими Другим инопланетянами, с которыми они находятся в контакте, они согласились с тем, что если бы они сознательно имели дело с этим знанием, то это бы их расстраивало, и что нет никакой необходимости помнить, пока не пришло время действовать. Какова же будет эта деятельность?

Во время наступающих земных катаклизмов всё живое, повсюду на земном шаре, будет находиться в состоянии кризиса. От самого скромного краба на океанском дне, обнаруживающего, что дно становится горячим, а вода мутной от взболтанных частиц, до летящих птиц, обнаруживающих, что они не могут направлять свой полет в закрученных ветрах, которые буквально отрывают их раскрытые крылья, до грызунов, обнаруживающих, что их укрытия обрушиваются на них, а когда они вылезают наружу, то их избивает дождь крошечных градин – всё живое будет в состоянии кризиса. В это время люди, подготовлены они или нет, также будут в состоянии кризиса. Возможно, что они подготовились, и поэтому действительно остаются живыми и невредимыми, но в течение часа или около того, когда будет происходить сдвиг полносов, они, несомненно, будут находиться в состоянии паники. Для тех людей, которые не подготовлены, выражение их паники может колебаться от бессознательного паралича до непрерывных бесполезных движений.

Многие контактеры, работающие в режиме Служения Другим и желающие остаться рядом с теми, кого они любят, выбрали для себя роль, которая не может быть исполнена, пока не придет время. Они подготовлены, но мудро выбрали на этом не задерживаться в это недолгое оставшееся время, поскольку это не послужило бы никакой цели.

Роли

В своей текущей жизни контактеров, независимо от того, вступали ли они в контакт давно или недавно в результате Зова, посылаемого ими в связи с текущими изменениями Земли и общего беспокойства по этому поводу, информируют о предстоящих катаклизмах. Мы, Зеты, верим в то, что людей можно вооружить истиной, какой бы ужасной она ни была, и даем контактерам возможность размышлять о том, как использовать эту информацию. Многие инопланетные посетители менее прямолинейны и объясняют будущее как время перемен, как движение вперед к лучшему миру. Таким образом, не *всем* контактерам дается полная картина, но они знают об ожидаемых переменах.

Многие контактеры вспоминают полученные инструкции, куда направляться, как управлять механизмами, или же инструкции, которые они с трудом могут вспомнить по некоторым причинам, блокируются. Контакттер всегда сам добровольно выбирает роль, и только потом выясняется, подходит ли он для этой роли. Ни при каких условиях ни мы, ни другие инопланетные посетители, помогающие Преображению, не поручаем контактерам руководить другими людьми. Любое допущение этого является ошибкой эго контактера. Контакттеры могут решить помогать своим соседям, вести их, или помогать раненым, облегчая их боль и тревогу, или помогать информировать людей в последние дни. Многое из того, что они определяют как хорошую роль для себя, вызывает тревогу и, таким образом, подавляется

до того момента, когда наступит время "играть роль". Это что-то типа часового механизма, в котором контактер соотносится с заблокированной и изолированной информацией в своем под-сознании. Таким образом, так как это очень индивидуально и варьируется от человека к человеку, невозможно заранее определить, какую роль или роли будет играть тот или иной человек.

Пропавшие Пилоты

Встречи с НЛО иногда, очень редко, приводили к исчезновению самолетов и их пилотов, которых больше никогда не видели. Что случилось с этими пилотами? Не были ли они захвачены или убиты? Когда космические корабли исчезают, мгновенно растворяясь в небе, они по существу перемещаются в другую плотность. Мы уже объясняли, что переключение плотностей имеет свои опасности, и если корабль запрограммирован так, чтобы переключаться вместе с окружающим воздушным пространством, переключение захватывает и пилота, и самолет. Таким образом, пилот внезапно обнаруживает себя в 4-й Плотности, без атмосферы, которой можно дышать. Это быстрая и безболезненная смерть для потрясенных пилотов, которые имеют мало шансов понять, что произошло – прежде, чем потеряют сознание.

Термин "Похищение"

Термин "Похищение" был дан нашим посещениям контактера-ми в начале нынешней жаркой дискуссии об инопланетном присутствии. До второй половины этого (20-го) столетия визиты инопланетян считали промелькнувшей феей, вызванным кем-то демоном, ангелом-хранителем, а возможно, одной из колесниц Бога в небе. Люди были склонны правильно определять свою роль в призыве к началу контакта. Это они одиноко размышляли в лесу, они открыто хотели продать душу за помощь в избавлении от конкурента, они чувствовали себя испуганными или сбитыми с толку и задавались вопросом, а действительно ли у них есть ангел-хранитель, и это они предвкушали увидеть что-то в небе и в нетерпении поднимали глаза. Термин "Похищение" *не* предполагает такого участия, и по этой причине он был сознательно выбран людьми, которые хотели притормозить Преображение, передавая населению подсознательное сообщение. Можно относиться к работе, как к выбранной тобой карьере, профессии, повседневному занятию, средству приносить домой заработок и платить налоги – или ходить на работу. Используемый термин влияет на отношение.

Термин "Похищение" был увековечен отчасти из-за того, что растущее число контактеров в последнее время получает только подсознательные воспоминания, хотя раньше разрешалось помнить и сознательно. Из-за этого основные признаки теряются, и контактер помнит только свой обычный день, а затем внезапно появившийся шрам или смутное чувство, что произошло нечто важное. Если под гипнозом у контактера будут обнаружены такие эмоции, как тревога в связи со странными обстоятельствами или стремление иметь гибридное потомство, это рассматривается вне контекста его обычной жизни. Не чувствует ли он тревогу, когда встречается со странными обстоятельствами *за рамками* посещений? Не тоскует ли он, лишь кратко повидавшись с ребенком, от усыновления которого он собирался отказаться? Под гипнозом люди выражают свои эмоции открыто, тогда как обычно они их сдерживают, и потому присутствующие определяют эти эмоции, как чрезмерные. Для сравнения, загипнотизируйте контактера и проведите его через его первую брачную ночь, рождение ребенка, или его первый день на важной работе.

Право на Похищение

Некоторые люди горячо возражают против проводимой нами программы генной инженерии. Право приступить к ней было предоставлено нам Советом Миров. Некоторые называют его Ассоциацией Миров. Название не столь важно, поскольку все участники интуитивно понимают, о чем мы говорим. Заседание планет, генетическая эволюция, посредством которой генетическая нить разумного вида на планете не отстает от его духовно-го развития или уровня – все это управляется Советом. Homo Sapiens должен совершить скачок (хотя и через поколения) на более высокий уровень интеллекта и телепатических способностей. Поэтому нам было дано право на то, чтобы приступить, хотя и гуманно, к данной работе. Нам ясно, сколько времени нам отведено. Эта работа – вовсе не то, о чем можно сказать "не бей лежачего". Она требует напряжения всех наших способностей, которые в настоящее время значительно выше, чем ваши. Проверки и тесты, которые мы проводим – это самое необходимое. Так как вы все равно не были бы способны к пониманию, мы не будем вдаваться в детали.

Не может быть никакого сравнения между этой важной работой и экспериментами, которые люди делают над животными или другими людьми. Можно ли сравнивать охоту стаи волков и преданность команды ученых цели поиска средства для излечения болезни? Обе являются группами или командами. Обе преданны. Обе группы чувствуют, что их работа жизненно важна для них. Однако их задачи невозможно сравнивать. Наша цель была извращена. Но мы не позволяем гневу руководить нами. Некоторое время назад мы научились этим управлять. Подобно большинству из тех, кто посвящает себя благой цели, мы думаем о будущем, о том, чтобы миссия была успешной, и о счастье, которое явится результатом этого. Мы думаем о перспективе, а не о сиюминутном.

Продолжая вышеупомянутую аналогию, как бы вы, как люди, приступили к задаче привести с помощью генной инженерии стаю волков к более высокому уровню интеллекта? Так как волк может искушать и даже убить вас, и конечно, сделает это, если его напугать, то вы его усыпите. Вы считаете это гуманным. Вы делаете это сейчас, когда метите диких животных. Вы не хотите причинять этим животным никакого вреда, стремитесь уменьшить ущерб и успокаиваете их, вводя транквилизатор. Вы можете попытаться сообщить волку о вашей цели, но вас мало кто поймет. Если волк в будущем будет жить более полной жизнью и развиваться духовно, то вы, вероятно, почувствуете друг другу относительно бешенства перепуганного волка, и попытаетесь не принимать его на свой счет. Поскольку Зеты, как говорится, "яйцеголовые", интеллектуалы, то мы и пытаемся общаться интеллектуально. Чтобы объяснить нашу позицию, мы научились использовать людей, которые сообщают ее другим людям. Это намного более эффективный путь общения. Однако эти люди навлекают на себя множество оскорблений.

То, что мы делаем контактерам, делают каждый день врачи, дантисты, родители, учителя, полицейские, сторожа, и мужья своим женам. Очевидно, что люди не применяют к инопланетянам те же правила поведения, что они применяют к себе! Мы могли бы указать на Женевскую Конвенцию на высшем уровне – правила, управляющие войной. В этих руководящих принципах – четкие формулировки относительно лишения свободы, медицинской помощи и обращения с военнопленными. Кроме того, есть правила, управляющие вовлечением гражданского населения, которое может быть принудительно перемещено из зоны конфликта для его же собственной безопасности. Военное положение – еще один пример, где особые и очень четкие правила управляют поведением в особых обстоятельствах. Правила в одной ситуации – совсем не те, что используются в другой.

Людям неизвестны правила, управляющие генной инженерией биологического вида таким образом, чтобы увеличивать способности к разумному мышлению и телепатическому общению. Причина очевидна – люди не развиты до уровня, на котором

они могли бы вести такую деятельность. Дети не понимают правил этичного поведения, которыми чувствует себя связанным их врач. Гражданскому населению нет необходимости знать военные правила, которыми чувствует себя связанным генерал. Ни генерал, ни доктор не обязаны объяснять правила тем людям, у кого нет способности их понять, или тем, кто будет в любом случае бесконечно выдвигать возражения. Как профессиональные генные инженеры, работающие под эгидой Совета Миров, мы обладаем высокой этикой. Нас сравнивали с другими разумными существами, которые осуществляют такую же деятельность по генной инженерии, и которых миллионы. У нас есть предварительное рецензирование, проводимое коллегами, и это в тысячу раз более глубокая проверка, чем могло бы затеять любое человеческое сообщество.

Серьезное Дело

Мы работали с людьми много лет, фактически столетий, некоторые из нас – в нашем нынешнем Зетанском воплощении. Мы научились не смягчать слова при общении с людьми. Прямой подход работает лучше всего. Не только потому, что это экономит время – это позволяет человеку двигаться к взаимопониманию с нами наиболее эффективным способом. Когда есть страстное желание, преград – минимум. Не принимайте прямой и резкий разговор за проявление гнева. Мы не злимся, мы просто серьезны.

Отраженный Страх

Контактеры иногда рассказывают, что их посетители кажутся осторожными или почти испуганными ими. Ну что же, *разуметься*, они осторожны, так как мало какой из разумных видов имеет такую врожденную способность к слепому гневу, как Homo Sapiens – способность, которая может быть столь же неожиданной для человека, как и для его посетителя. Крупных мужчин часто парализуют на ранних этапах посещения, чтобы избежать физического хаоса, который возникает из летающих кулаков, размахивающих рук и бросаемых предметов. Поскольку слепой гнев вызывает реакцию страха, те контактеры, которые имеют дело с сильным страхом, увидят свой страх *отраженным* на лицах своих посетителей, готовящихся иметь дело с возможным взрывом.

Пойман Навсегда

В человеческом обществе наступление особого социального статуса часто скрепляют обряды посвящения или приобщения – например, при крещении, женитьбе, вступлении в армию, на государственную службу, посвящении в профессию или в ремесло. Человек, который проходит через них, знает, когда этот статус начинает действовать – так же, как это знают и окружающие. Окончание статуса так же скреплено обрядами завершения или отчисления – такими, как похороны, развод, демобилизация, уведомление об окончании срока службы или запрет на деятельность. Эти обряды охватывают все стороны жизни – с тем, чтобы и церковь, и государство, и школа, и родственники, и наниматели, и даже деятельность, совершаемая ради развлечения, были отмечены официальными заявлениями, удостоверениями, карточками для вкладывания в бумажник, присвоением номеров, а иногда – кепочками, значками и т.п. Все это должно помочь людям определить свое отношение. Вы один из них? А-а, теперь вижу, что да. Могут ли я быть уверенным в том, что вы достаточно квалифицированы для того, чтобы заниматься медицинской практикой? А-а, теперь вижу, что да.

Но у контактеров – и у тех контактеров, которые причисляют себя к похищенным – *не было* никакого обряда посвящения. Если они не уверены насчет начала, как они могут быть уве-

ренными насчет конца? Как они смогут его распознать? Так как и начало, и конец находятся под контролем человека, посылающего Зов, контакт можно закончить так же быстро, как он начался. Всего лишь объявите о том, что вы передумали. Всего лишь заявите о вашем желании, чтобы все это прекратилось. Всего лишь скажите "нет". Все так просто. Был ли контакт, по вашей просьбе, со Службой Себе или со Службой Другим, результат будет один и тот же. Вы больше не контактер.

Смешанные Чувства

Некоторые психотерапевты – специалисты по контактам часто сообщают об испуганных контактерах, и это драматизируется в средствах массовой информации. Во всех случаях эти контактеры *должны были* сами послать Зов и стать добровольными участниками разворачивавшихся событий, но кричат, убегают, прячутся, и вообще проявляют все признаки пойманного в ловушку животного в состоянии паники. Что же происходит? Может, эти контактеры передумали – и могут ли они "дать задний ход" в последнюю минуту? Как мы уже заявляли в другом месте, человек, который посылает Зов, может прекратить посещение в любой момент. Он контролирует ситуацию.

Что встречается, так это смешанные чувства – для большинства людей это весьма обычная и почти каждодневная ситуация. Взгляните на те моменты, когда кто-то собирается потерять девственность, или хочет попросить у кого-то руки для женитьбы, или начинает важное собеседование для приема на работу, или впервые прыгает в воду с вышки, или впервые ест икру или улиток, или идет к зубному врачу для ежегодного обследования, или обнаруживает, что начинаются роды желанного ребенка, или окончательно решается на покупку автомобиля, или снова садится в самолет, или приглашает родню жены или мужа на обед, или делает свою стрижку радикально короткой – разве в эти моменты не проявляются смешанные чувства? Некоторые потенциальные контактеры заигрывают с контактом, добиваются контакта, надеются на него, но отступают. Они хотят быть в контакте, но, окунув ногу в воду, отдергивают ее обратно. Конечно, это обескураживает. Конечно, они не могут предвидеть, с чем им придется столкнуться. Но их не уничтожат. Они вернутся целыми. Худшее, что может случиться – то, что у них появятся некоторые новые представления.

Контактеры, проявляющие страх перед контактом, *не* высказывают желания, чтобы посещение закончилось. Если бы такое действительно имело место, то оно *бы* немедленно закончилось. Они просто выражают свою озабоченность некоторыми сторонами посещения. Они дружески беседуют с инопланетянами, существование которых люди, находящиеся у власти, отказываются даже признавать. Они идут с незнакомцами – то, что мама не велела им делать никогда. Они идут одни, и для многих людей, которые не рискнули бы пойти без компании даже в соседний бар, это само по себе является большим шагом. Они ожидают умеренный физический дискомфорт, если они являются добровольцами в программе создания гибридов. И они, возможно, потребовали откровенную информацию относительно Преображения, но должны ожидать, и справедливо, что она не будет подслащенной. Все очень понятно – всего лишь смешанные чувства.

Контакты с Детьми

Те люди, что встревожены тенденциями, которые принимает Преображение, особенно тревожатся о том, что они называют похищением детей. Наряду с опасением, что с уязвимым и впечатлительным ребенком может случиться что-то нехорошее, присутствует совершенно иная боязнь – что мы влияем на детей и нет никакого способа это прекратить. Случаев, когда контакт с инопланетянами в ориентации Службы Другим причинил бы вред детям, не существует – несмотря на кровотечения из носа и прерванный сон. Тем же, кто на Службе Себе, *не позволяется*

затрагивать физическое окружение ребенка, так как по своей природе они непременно попытались бы вселить предельный ужас в тех, кто слишком молод, чтобы иметь к этому правильное отношение. Им позволяют отвечать на Зов ребенка только на базе интеллекта – совещанием.

С точки зрения нас, Служащих Другим посетителей, контакт с детьми ничем *не отличается* от контакта со взрослыми. Ведь фактически мы общаемся с сущностью – духом внутри. С нашей точки зрения, иметь дело с людьми – это в известной мере все равно, что иметь дело с детьми. Поскольку юный человек еще не приобрел знания о том, как устроен мир, свою точку отсчета, он значительно более открыт, чтобы увидеть ситуацию такой, какая она есть. Он не зашорен. У него нет предубеждений. У него нет заинтересованности в сохранении статус-кво.

Вспоминать Опасно

Кроме тех правил, которым мы обязаны следовать, мы имеем дело с нашими контактерами почти исключительно в подсознании из-за сопротивления вашего общества нашему присутствию – присутствию инопланетян. Сознательное воспоминание приводит к конфликту контактеров с обществом, что является причиной стресса. До последнего времени это могло быть еще и чрезвычайно опасным, поскольку ваше правительство наказывало тех, кто упоминал о своем опыте.

Бад Хопкинс

Психотерапевты, работающие с похищениями, бывают двух склонностей – сторонники и противники инопланетян. Бад Хопкинс – пример психотерапевта, настроенного против инопланетян. Он убежден, что посещения *всегда* жестоки, и что не может быть никаких обстоятельств, которые могут это исправить. Инопланетяне должны оставить людей в покое, и точка. Концепция о том, что люди запрашивают о посещениях и управляют им, даже не рассматривается, а еще меньше – обдумывается. Если похищенный будет выражать радость, привязанность или увлечение, тогда жестокое обращение было удалено с помощью промывания мозгов. Если он не может продемонстрировать страх или негодование, тогда он просто не признает их существования, и признаки похороненного страха или негодования обнаруживаются в обычном поведении похищенного. Так как сохраняется конфиденциальность, это отношение не может быть доказано посторонними, которые для этого должны поймать врача на слове. Однако с учетом такого отношения, лечение *вполне* подходит тем, кто послал Зов Службе Себе и страдает от этого.

Большинство людей, склоняющихся к ориентации Службы Себе, используются для работы с людьми смешанной ориентации и привлечения их на свой путь. После вызова Служащих Себе инопланетян, когда человек делает эгоцентрический запрос и надеется манипулировать инопланетянами, которых вызывает, он может быть в шоке. Есть немного ситуаций на Земле – за пределами тюрем – когда *все* люди, что есть поблизости, оказываются в ориентации Службы Себе. Даже в тюрьме такое вряд ли когда-нибудь случается, так как почти всегда есть кто-нибудь со смешанной ориентацией, чем можно воспользоваться. На встрече со Служащими Себе инопланетянами человек обнаруживает, что его превосходят и качественно, и количественно, и после этого часто ищет сочувствия.

Бад Хопкинс – тот еще тип.

Доктор Джон Мэк

Доктор Джон Мэк подвергся нападкам влиятельных кругов Гарварда вовсе не потому, что он обращался с инопланетным присутствием, как с реальностью, а потому, что он обращался с

ним, как его сторонник. "Они славные малые. Они здесь, чтобы помочь нам. Давайте их обнимем". Гарвард и его выпускники тесно связаны с этими влиятельными кругами, которые нанимают их за престижное жалование и делают пожертвования в их альма-матер. Эти влиятельные круги, в согласии с толпой Нового Мирового порядка, требуют, чтобы инопланетяне убивались, или как минимум считают, что землянам незачем с ними знаться. Они стремились наказать Мэка, понижая его в звании и ударяя его по карману, когда это было возможно, и почти преуспели в этом. То, что их секретные слушания получили огласку, вынудило их прекратить эти заседания, поскольку альтернативой было обрядить их низкие побуждения в ангельские одежды, а это оказалось задачей непосильной.

Были ли заключения доктора Джона Мэка верны, и не было ли какое-либо из брошенных в его адрес обвинений обоснованным? Он предпочел скорее поверить, что у инопланетян добрые намерения, чем злые, тогда как другие психотерапевты впали в другую крайность или остались нейтральными. Так как существуют две ориентации, посещающие Землю, то столкновения "все хорошо" или "все плохо", разумеется, неверны. Однако психотерапевты, которые предпочитают верить в злые намерения инопланетян, не подвергаются таким нападкам влиятельных кругов, как доктор Джон Мэк.

Бетти Хилл

Раннее и знаменательное посещение было знакомо населению, и известно как инцидент с Бетти и Барни Хилл. Это попало в газетные заголовки еще перед тем, как инопланетное присутствие стало увеличивающейся угрозой для истеблишмента, и таким образом было освещено так, как передал контактер, а не так, как желали "препараты" (*прим. пер. – специалист по контактам с прессой, препарирующий информацию в духе, выгодном представляемой им политической структуре, и обеспечивающий ее подачу в средствах массовой информации под нужным углом зрения*). Поэтому то, что было сообщено, представляет собой правдивые факты, а не искажение.

Эта пара была специально выбрана для этого контакта, который, как мы, Служащие Другим, ожидали, будет передан достоверно. Натура Бетти Хилл была такова, что она смогла отбросить свои эмоции и шок, и запомнить детали. Она не разочаровала тех, кто на нее рассчитывал. Во-вторых, пара была выбрана потому, что это был смешанный расовый брак, и мы желали сделать заявление, что *все* люди выглядят одинаково в наших глазах. Бетти и Барни Хилл дали Зов во вполне определенных терминах ввиду их озабоченности мировыми проблемами, расовой гармонией, и их желанием видеть будущее без дискриминации, которое беспрестанно врзалось в их жизнь подобно ножу. Это было, по правде, больше повесткой Бетти, нежели Барни, но в своем сердце он был в полном одобрении, а остальная часть его следовала примеру и образцу Бетти. Точное описание созвездий позволило любопытному человечеству правильно установить звездную систему нашего происхождения. Так что нам приписали имя Зета, на которое мы охотно откликаемся.

Бетти Андреассон

Среди правдивых рассказов о посещениях – история, рассказанная Бетти Андреассон, о продолжающихся всю ее жизнь контакте и преследованиях. Она написала ее с точки зрения человека, который приветствовал Пробуждение, и этим привела в ярость толпу Нового Мирового Порядка, которая хотела заставить ее замолчать. Как и в случае с Уигли Страйбером, ее контакты включали в себя инопланетян обеих ориентаций, но Служащие Себе потерпели поражение в своих попытках окрасить ее публикации страхом и недоверием. Оба этих автора оказались способными разобраться в этих вопросах, и доста-

точно сильными для того персонального прогона сквозь строй, которому они были вынуждены подвергнуться.

Знак Треугольника

Относительно того, что знак Зета – треугольник. Это не так. Хотя Уайтли Стрибер рассказывает подлинную историю, и верно передает этот эпизод, автором не уточнены сущности, посещавшие его, и ориентация этих сущностей. Подобно многим в нынешние времена, Уайтли был сбит с толку относительно того, что этим сущностям было нужно, и о чем они говорили. Как и многих контактеров сегодня, Уайтли посетили сущности обеих ориентаций. Он не сумел различить. Все пугало его, и знаки отличия одного были приписаны как знаки отличия всем. У нас, Служащих Другим Зетов, нет таких знаков отличия. Фактически, у нас вообще нет никаких знаков отличия – до такой степени, что многие в это не поверят. Поскольку мы, Служащие Другим Зеты, высоко телепатичны, и знаем друг о друге без потребностей в знаках отличия.

Треугольник связан с другой группой инопланетян ориентации Службы Себе. Знаки отличия требуются в этих группах, потому что они не склонны к телепатическим беседам, отвлекающим такими вопросами от главной цели – себя – и требуются знаки отличия, чтобы различать разные группы.

Форма Тарелки

Летающая тарелка – форма, которую больше всего связывают с инопланетным присутствием, и термин, известный во всем мире. Иногда появляется форма наподобие колокола, с выступающим в центре куполом. Люди, которые вспоминают о том, что их перевозили в этих космических кораблях, говорят о тесном интерьере – особенно, если этим кораблем обычно пользуются инопланетяне меньшего, чем средний человек, телосложения. Внешний обод космического корабля также кажется неиспользуемым пространством. Каков же смысл этой формы тарелки, или это всего лишь эстетический выбор?

Во время путешествия по Вселенной есть проблемы более важные, чем внешний вид или эстетика. Космические корабли появляются из более высокой плотности, которая позволяет им стремительное путешествие на скорости, которая экспоненциально выше, чем та, которую позволила бы им более низкая плотность. Выходя из более высокой плотности, космический корабль и его обитатели должны ожидать встречи со всякого рода возможностями. Даже при очень точной установке координат всегда есть элемент неизвестности. Первичный гравитационный центр может находиться где угодно относительно корабля – выше, ниже, или даже в стороне. Поэтому космический полет или даже местные перелеты требуют создания внутреннего гравитационного центра так, чтобы пассажиров не бросало. Форма тарелки, или ее вариант – форма колокола, поддерживает технологию создания гравитационного центра. Это не случайно, что планеты в вашей солнечной системе выстроились по существу в одной плоскости. Форма тарелки имитирует это, а края тарелки действуют как внешние планеты в планетарной плоскости солнечной системы.

Треугольные НЛО

Часто рассказывают об НЛО в форме треугольника – корабле, который выглядит немного похожим на толстый бумеранг. Эта форма не только аэродинамична и удобна для перемещения в воздушном пространстве, эта форма также помогает планировать. Чему эта форма не способствует, так это антигравитации –

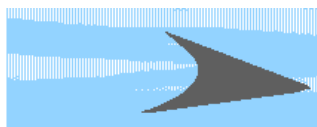

способности корабля избежать притяжения Земли, создавая собственное гравитационное поле. Следовательно, треугольный НЛО является не инопланетным, а просто одним из тех воздушных кораблей, что тайно построило правительство США. Почему тайно, и почему эти корабли так часто принимают за НЛО? В этом-то все и дело, так как хотя они были построены, чтобы стать еще одним самолетом Стелс, их способность зависать в воздухе, направляя вниз реактивные струи, позволяет принимать их за космические корабли, у которых есть антигравитационные возможности.

Треугольные НЛО уже видели во всем мире – это делается, чтобы создать доказательства для разоблачения любых массовых наблюдений НЛО, которые также происходят по всему миру, в случае, если это разоблачение посчитают необходимым, чтобы остановить панику, вызванную инопланетным присутствием. Если случится такая паника, военные США проведут пресс-конференцию и обнародуют новый самолет Стелс, после чего средства массовой информации объявят с большой помпой, что НЛО найдено объяснение! Чтобы подготовиться к такому разоблачению, эти самолеты Стелс посылаются так, чтобы их наблюдения совпадали по времени с наблюдениями НЛО или происходили немного позже. Освещение в печати любого массового наблюдения НЛО неизменно включает в себя или предположение, что у НЛО была эта знакомая треугольная форма, или утверждения в том же смысле. Что касается этой подстраховки, то они перестраховались!

Шарообразные НЛО

Ни космические корабли кого-либо из наших братьев, ни наших двойников, Служащих Себе, не являются шарообразными. Эта форма не аэродинамична, и она никоим образом не следует из той физики, что необходима для путешествия. Кроме того, она не дает рационально использовать внутреннее пространство, поскольку любой житель круглого дома скажет вам, что как минимум существует автоматически неиспользуемое пространство в области потолка и пола. Уфологи скажут, что корабли, о которых им сообщали, неизменно имеют гладкое или почти гладкое днище. Округлые предметы не могут иметь такого устойчивого центра тяжести, какой может быть у корабля с плоским днищем. Подумайте об этом! Округлый предмет с точкой опоры на одном маленьком участке шара будет постоянно качаться! Плоское или относительно плоское днище дает много точек опоры.

Плазменные Корабли

Среди ложных сообщений о наблюдениях НЛО – те, что рассказывают о светящихся кораблях, получивших название плазменных кораблей. Предполагается, что эти корабли – живые, пульсирующие, а их пассажиры струятся внутри, будто плавая в свете. Концепция плазменного корабля нелогична, поскольку существа в световой форме не нуждаются в кораблях. И зачем бы объекту в виде света нужно было принимать форму корабля? Рассказы об этих наблюдениях ложны, и придуманы только для того, чтобы увеличить интерес к местным магазинам и отелям, а мнимые документальные свидетельства, подтверждающие эти наблюдения – одна из самых простых мистификаций, которую только можно устроить. Физические объекты, которые сняты кинокамерой или видеокамерой, тщательно исследуются на тени, перспективу, относительный размер, цветовые несоответствия и текстуру, поэтому мошенничество было бы быстро раскрыто. Фильмы со световыми формами, одиноко расположенными на темном фоне, не являются предметом такого исследования, и таким образом мошенничество может продержаться дольше.

Облака с Молниями

Облака с молниями – один из видов наблюдений НЛО, которое обозначает, но не показывает корабль. Это равнозначно реактивному следу на небе или следу, остающемуся позади лодки. Неподвижное облако, оцетинившееся молниями, заявляет – здесь был корабль.



Молния вызвана внезапными перемещениями воздуха, когда корабль оставляет 3-ю Плотность. Воздух, окружавший его, со всех сторон стремится внутрь, и в зависимости от воздушных потоков в данном месте и в данное время он произведет либо удар, поскольку воздушные массы схлопываются, либо формирование облака и молнии, если воздушные массы скользят мимо друг друга. Когда формируются облака с молниями, то обычно корабли были большими и перемещались в точке выхода, а не зависали неподвижно. Люди, которые не могут увидеть корабль из-за его окраски, близкой к окружающему фону, удивлены, увидев неподвижное облако, сверху оцетинившееся молниями, поскольку никакие известные погодные условия на Земле не могут вызвать такого явления. Они правильно предполагают, что произошло что-то сверхъестественное, и так как фильм *"Близкие контакты третьего рода"* драматизировал это явление, призванное служить признаком приближающегося корабля, они обычно подозревают, что произошло наблюдение НЛО.

Приметы Корабля-Носителя

Большинство наблюдений НЛО – это наблюдения небольших кораблей, используемых только для коротких местных рейсов, а не тот тип кораблей, что используется для межзвездного путешествия. Корабли-носители – это дом вдали от дома, и они несут все виды оборудования, припасов и снаряжения, для которых на маленьких кораблях просто нет места. Корабли-носители могут быть чудовищно огромными – по человеческим понятиям – гораздо больше, чем военные корабли или футбольные стадионы. Эти корабли обладают теми же антигравитационными способностями, что и маленькие корабли, и таким образом могут вызывать изумление у очевидцев, которые видят этих гигантов плывущими по воздуху без помощи ревящих реактивных струй или крутящихся лопастей. Таким образом, во время Пробуждения корабли-носители редко используются для наблюдений НЛО ввиду того, что такие наблюдения считаются слишком большим потрясением для среднего очевидца.

Поскольку корабли-носители скрывают, нет ли признаков, по которым их можно определить? Эффектное приближение корабля-носителя в фильме *Близкие контакты третьего рода* было основано на реальности, поскольку облака – это камуфляж, который используется *наиболее часто*. Корабль-носитель, зависший поблизости, является очевидным для любого, кто наблюдает за подозрительным облаком в течение продолжительного времени – маленькие корабли, которые влетают и вылетают почти постоянно, могут быть замечены, проносясь в облако и из него. В 3-й Плотности, где находится корабль-носитель и все его содержимое во время напряженного периода активности на поверхности Земли, эти маленькие корабли легко заметить, и при правильном освещении – совершенно безошибочно. Может, это искусственные спутники, хотя они появляются или исчезают в облаке? Может, это самолеты, хотя никакого инверсионного следа или шума двигателей не слышно? Эта активность – признак корабля-носителя, крайне драматичный момент для тех свидетелей, которые понимают, что они видят.

Много Серых

Примечание: ссылки на статьи, появившиеся после мая 2003 г. выделены жирным шрифтом.

Зеты говорят о том, почему существует так Много Серых; почему Зеленые Человечки имеют зеленый цвет; что на Совете Миров можно встретить Рептилий, пришельцев из системы Орион, Богомоллов, Людей-Кошек, Нордиков ("Скандинавов"), Плеядеан и Сириан; живут ли среди нас инопланетяне, Похожие на Людей, и правдивы ли рассказы Бьюриша; насколько широко во Вселенной представлено Многообразие Форм Жизни, и чем определяются их Размеры и Форма; верно ли описаны некоторые из них в Ведах; являются ли Скайфиши и Стержни формами жизни; и существует ли где-то Галактический Зоопарк. Зеты говорят о том, действительно ли эти инопланетные формы жизни сделали Генетический Вклад в Человеческие Расы; что Американские Индейцы и Австралийские Аборигены являются особыми расами; из кого состоит расширенная Семья Человека; и какое отношение к ней имеют Города на Луне.

Зеты говорят о Конечной Цели разнообразных групп пришельцев; насколько Древние Культуры имеют пришельцев; как возникает Культура Инопланетян; как происходит Взаимодействие между Инопланетянами; на что похожи Социальные Структуры пришельцев; есть ли у них Ритуалы и доставляет ли им удовольствие Музыка; какие среди них бывают Сексуальные Вариации; почему кажется, будто многие пришельцы посещают нас Триадами; каким образом они и остальные пришельцы связаны с Космическим Компьютером; как определяются Имена Инопланетян; была ли когда-нибудь жизнь на Древней Венере; есть ли здесь на Земле Космический Язык; откуда приходят Люди В Черном; являются ли инопланетянами Гномы; существует ли Снежный Человек (Бигфут), и есть ли у него и у Дельфинов душа; правдивы ли легенды о Вампирах и о Человеке-Мотыльке (Mothman); и что здесь на Земле существует Подземная Жизнь. Зеты говорят о множестве Типов Зетов, о Знаниях Зетов и об их Источнике Энергии; на кого были похожи Ранние Зеты; из чего состоит Еда Зетов; что у них на Земле есть жилище в Пустыне Гоби, и что они живут и На Марсе; и откуда пришли Zeta Reticuli (Зеты из звездной системы Ретикулы, т.е. Сетки). Зеты говорят о том, как выглядят Школы Зетов; чем они занимаются ради Развлечения, и есть ли у них Литература; есть ли у Зетов Религия, определяются ли Роли Зетов их полом, и существует ли Супружество Зетов; находятся ли Зеты Под Контролем Рептилий, имеют ли склонность к Диктату и действительно ли обходятся Без Эмоций.

Зеты говорят о множестве мифов, существующих вокруг наших древних визитеров с 12-й Планеты; насколько они имеют Долгую Жизнь и находились ли у руля при Зарождении Человека; почему их часто называют Древними Богами, и были ли они заинтересованы в Завоевании Земли; зачем эти визитеры строили Сооружения на Марсе, такие как Тетраэдрические Кристаллы, но привели к разрушению бывшей Жизни на Марсе; зачем они построили Великие Пирамиды с их Потайной Камерой и Сфинкса; как они связаны с Китайскими Пирамидами; каков источник Австралийских Артефактов¹; почему эти визитеры часто Походили на Местных; какое влияние эти визитеры оказали на древние цивилизации Майя и Инков, а также на Племя Догонов; какого рода Ощущения испытывают обитатели 12-й

¹ Артефакт (от лат. *artefactum* — искусственно сделанное) — явление, процесс, предмет, свойство предмета или процесса, появление которого в наблюдаемых условиях по естественным причинам невозможно или маловероятно. Появление артефакта, следовательно, является признаком целенаправленного вмешательства в наблюдаемый процесс, либо наличия неких неучтенных факторов.

Серые. Что это означает? То, что оттенок цвета скорее серый, чем зеленый, синий или бежевый? Что ж, у нас есть новости для человеческой расы. Большинство инопланетных форм, которых они встретят, будут серыми. Из тысячи или более посетителей Земли более половины будут иметь серый цвет. Почему так? Цвет — это то, что может воспринимать глаз. Вы что же, считаете, что человеческий глаз видит все? Ваши ученые скажут вам, что это не так, и что ваши глаза видят только малую часть всего видимого спектра. Когда цвет кожи перед вами не может быть увиден, вы отмечаете его как серый. Невозможно передать тот цвет, который отсутствует у людей, поскольку им не с чем его сравнить. Это новые цвета для людей. Радуга, которую видим мы, имеет множество цветов, отсутствующих в радуге, видимой вами.

Мы, Служащие Другим Зеты, таким образом, были свалены в одну кучу с теми, кто проявляется для людей как серые с Ориона, хотя у этих пришельцев отвислые носы, а мы вряд ли имеем носы; с Рептилиями, хотя мы и теплокровные и имеем гладкую кожу, а у рептилий есть чешуя; с другими гуманоидами, цвет кожи которых не розоватый или какого-нибудь другого впечатляющего цвета — другими словами, где пришельцы кажутся бледными или бесцветными. Существуют буквально сотни недавно прибывших типов пришельцев. На самом деле, мы, Зеты, были помещены в категорию инопланетных групп, участвующих во всех контактах кроме тех случаев, если только пришельцы не были опознаны как Скандинавы, Плеядеане или несколько других инопланетных форм, бесспорно относящихся к рептилиям, которые имеют зеленый цвет и не имеют гуманоидных конечностей, например, как динозавры или змеи.

Ввиду того, что у нас, Зетов, особый тип тела — оно очень тоньше относительно головы, мы полагаем, что люди будут способны отличить нас. В действительности, недостаточное различие вызвано не трудностями, испытываемыми контактерами, а настойчивой пропагандой, направленной против нас. Она будет лишь увеличиваться по мере того, как население будет чувствовать себя все более и более спокойно при мысли о принадлежности к гражданам галактики. И также как и мы, Зеты, они, в основном, будут разговаривать с теми, кто хочет разделения любой ценой, и увеличат громкость.

Зеленые Люди

Некоторые пришельцы получают питательные вещества, греясь на Солнце. Это правда, что некоторые пришельцы, включая нас, имеют до некоторой степени встроенную в наши системы генетику растений. Мы вырабатываем хлорофилл в ответ на энергию, излучаемую обычным Солнцем, и преобразуем исходные питательные вещества, такие как минеральные вещества и воду, в сахар. Это все происходит и до настоящего времени и фактически только дает нам то, что вы называете сахарным кайфом, подъем.

Рептилии

Термин "рептилия" является слишком всеохватывающим, чтобы применять его к кому-то конкретно. Имеется множество инопланетных групп, подпадающих под эту категорию. Нас самих, Зет, описывают как ящеров, хотя мы вообще не имеем генетического сходства с тем, что земляне

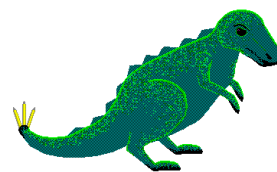

именуют ящерами. Наша генетика сходна с человеческой, имеет одну и ту же основу, и мы теплокровные.

Рептильные группы пришельцев в какой-то степени холоднокровные, что совершенно не связано с их ориентацией. Бывают бессердечные люди, хотя они и теплокровные, и бывают добросердечные рептилии, хотя преимущественно они холоднокровные. Рептильные существа, с которыми могут повстречаться люди, могут быть как Служащие Другим, так и Служащие Себе. Однако, поскольку генетика рептилий допускает меньше сочувствия, сопереживания или телепатической осведомленности о других, а Служащие Себе находят эти вещи обременительными, то рептилии чаще бывают ориентации Служащие Себе. Это выбор инкарнации. Сама ориентация диктует генетическую природу инкарнационного выбора, а не наоборот, генетическая природа не диктует ориентацию. Таким образом, по одному виду людям не следует полагать, будто они имеют дело с ориентацией Служба Себе, когда повстречаются с рептильным пришельцем.

В окрестностях Земли работает множество рептилий. Некоторые из них имеют гуманоидную форму, с руками, ладонями, пальцами и противостоящим большим пальцем, с ногами, ступнями и пальцами на ногах, с лицом и смотрящими вперед глазами (а не расположенными по бокам головы), и они бывают двуногие прямоходящие. Другие же имеют форму, которую вы назвали бы змеиной, с некоторым образом обозначенными конечностями в разнообразных количествах. Третьи имеют форму, подобную ящерицам, ходят на четырех или более ногах, а тела их слишком жесткие для вертикального положения. Такого вида пришельцы могут подниматься, чтобы выполнить какие-то функции, но в основном работают на уровне пола. Поскольку это ставит их в невыгодное положение при встрече с людьми, то ориентация Служба Себе не использует их при контактах с человеком, так как Служащие Себе опираются в своих делах на запугивание.

Имеется рептильная форма, знакомая людям и именуемая человеком "Дино". Хотя и не столь крупная как динозавры Земли, эта рептилия выглядит словно миниатюрный тиранозавр (*Tyrannosaurus Rex*). Данная форма используется ориентацией Служба Себе при контактах с людьми, поскольку запугивание обеспечивается не только страшным обликом существа с ростом, по крайней мере, таким же как у среднего человека, но также и осведомленностью образованного человечества относительно свирепости похожего динозавра в прошлом Земли.

Орион

Как и во всех группах, пришельцы из Ориона представляют разные ориентации. Попросту говоря, так не бывает, чтобы планета, приходящая из 3-й Плотности, избирала лишь одну ориентацию или другую. Не был исключением и Орион, так что среди существ, посещающих Землю из этого созвездия, имеются представители обеих ориентаций. Как мы уже говорили ранее, когда вам наносят визит, то надо смотреть на Зов, который был дан, и на поведение посетителей. Таким способом можно определить ориентацию, с которой имеешь дело. Орион давно получил плохие отзывы из-за одного чрезвычайно помпезного визита, нанесенного правительству Соединенных Штатов. Сигнальным признаком тех существ из Ориона являются их раскачивающиеся носы. Тот первый визит был нанесен существом, твердо придерживающейся ориентации Служба Себе, и с тех пор любому существу из Ориона ориентации Служба Другим приходится от этого отмываться. Обычно они занимаются делами, не требующими контактов с людьми, поскольку иначе все силы и время уйдут на опровержение дурной информации.

Богомолы

Инопланетная форма, о которой сообщалось ранее, это Богомолы – большие, темные и, для людей, насекомоподобные. Они не

имеют физиологической схожести с земными насекомыми, а наоборот, являются гуманоидной формой – млекопитающими. Богомолы – одна из сотен инопланетных групп, вовлеченных в Преображение Земли, однако они весьма немногочисленны. Они обладают замечательными телепатическими способностями, и в этом превосходят нас, Зетов. Все Богомолы, в настоящее время посещающие Землю, находятся в ориентации Службы Другим.

Люди-Кошки

Люди представляют себе гуманоидов двуногими и безволосыми – голой обезьяной. Гуманоидная форма естественно эволюционирует во многих мирах и, как на Земле прото-гуманоидом был волосатый примат, так прото-гуманоиды еще где-нибудь могут приобретать многие формы. Вследствие того, что имела место геновая инженерия, и что привнесенные гены были из существовавшего гуманоидного запаса, а гуманоидные посетители, встречавшиеся людям, в основном были похожи на людей, то таким образом создалось ошибочное впечатление, что это и *есть* гуманоидная форма. Голый примат есть лишь одна из гуманоидных форм. Что означает, что Богомолы являются гуманоидами, и то, что многие контактеры принимают за формы насекомых, почти неизменно являются гуманоидами. Существуют инопланетные гуманоиды, которые для людей выглядят как обезьяны или приматы, и вариации этих форм – покрытые мехом гуманоиды, которых люди воспринимают как двуногих кошек.

У людей есть усы, но не того жесткого и чувствительного вида, которым располагают грызуны и домашние кошки и собаки, поэтому наблюдение усов на изыщном лице пушистого посетителя приводило людей к мысли, что эти посетители – люди-кошки. Приобретайте привычку к этому, *Homo Sapiens*, это еще не чуждые гуманоидные формы!

Скандинавы

Скандинавы (*Nordics*) имеют меньше терпения в отношении людей, чем другие инопланетные группы, и ожидают, что люди вырастут до уровня 4-й Плотности ориентации Службы Другим до того, как подвергнутся риску. У них есть много принимающих, людей, чистых сердцем, которые находятся в состоянии небольшого конфликта относительно своей роли, или находящиеся в положении, в своей инкарнации на Земле, для того, чтобы действовать в этой роли. В этих ситуациях Скандинавы работают на высоком уровне в направлении решения проблем Земли, многочисленных и разнообразных. Скандинавы чувствуют, что могут сделать много и хорошо, направляя свои усилия в этом направлении, и их записи отражают это. В настоящее время в окрестностях Земли нет работающих Скандинавов ориентации Службы Себе. Скандинавами их называют из-за их внешнего вида, так как они отказываются раскрывать свое исходное созвездие своим людским контактерам, считая это несущественным вопросом.

Плеядеане

Во время проведения предыдущих фаз геновой инженерии в прошлом человечества было использовано некоторое количество генетического материала Плеядеан. Благодаря этим генетическим связям Плеядеане ощущают себя при обращении к людям особенно сведущими в вопросах философии Служения Другим, и они взяли на себя эту роль в результате упорного труда. Это достойная и требующая значительного времени задача, и одна из тех, над которой они работают с огромной преданностью. Они очень энергичны. Часто контактируют и общаются с людьми, считаясь отзывчивыми, и очень общительны. В отличие от некоторых других пришельцев, которые, напри-

мер, более практичны и объединены в инфраструктуру, и от которых никогда не слышно сведений о том, насколько они социально представлены, но которые в действительности более влиятельны и присутствуют здесь в большем количестве. По отношению к общему количеству посетителей Плеядеане в настоящее время составляют очень небольшую долю – меньше, чем 0,5%.

Сириане

Сириане, в основном, добрые, или Служащие Другим. Время от времени они вовлекались в истории Земли, и поэтому интересуются результатами своей работы. Как и в случаях со всеми инопланетными группами, некоторые придерживаются ориентации Служения Себе. Их количество очень мало по отношению к тем, кто выбрал ориентацию Службы Другим. Также как Плеядеане и "Скандинавы" (Nordics).

Похожи на Людей

В настоящее время нет инопланетных посетителей, которые могли бы быть приняты за людей другими людьми. Этот миф был распространён правительственными агентами по дезинформации в ранней истории MJ12, как средство развития паранойи у населения. Недоверие инопланетянам и их целям взятия под свой контроль программ было предназначено достичь каждого дома, каждой семьи, каждой спальни. Вы тоже можете быть женаты на инопланетянке. Снятые фильмы, как похищали людей и клоны занимали их место, а если не замена, тогда овладение инопланетной душой или имплантирование механизма управления. Всё для того, чтобы увеличить уровень паранойи так, чтобы граждане могли бы ожидать превращения в своих друзьях и соседях, если бы те упомянули об имевшихся контактах с инопланетянами. Конечно, *существуют* Дети Звёзд, которые являются душами из других миров в человеческих телах, и одержимость или вселение может случаться и случается, но всё это не новость для человеческого сознания. В противовес некоторой дезинформации, *не* существует инопланетных форм жизни, живущих в человеческом обществе, имеющих внешнее сходство с людьми или что-то подобное.

Часто упоминается, что Плеядеане очень похожи на людей, так же как Скандинавы и Сириане. Если сходства мгновенно впечатляют людей, имеющих контакт с этими гуманоидами, то также имеются и различия, которые выделялись бы, если бы они просто поселились по соседству. Сначала были бы замечены другие привычки в еде, хотя генная инженерия гуманоидов выразилась в похожих внешних формах, но различные миры гуманоидов вынуждают их сильно адаптироваться. Скандинавы едят мало, так как им пришлось научиться адаптироваться в скудные времена в их мире. Встречаясь с тем, что люди считают едой, Скандинавы проявляются очень разборчивыми едоками. Так же как Люди-В-Чёрном подвергаются стрессу, оказываясь под солнечными лучами, гуманоидные формы жизни из миров тусклых солнц, такие как мы, испытывают трудности в системах среднеразмерного солнца, такого как ваше. Это было бы правдой о Плеядеанах, так же как и Скандинавах, которые просто не загорают, но также проявляют симптомы радиационного отравления.

Д-р Дэн Бьюриш (Dan Burisch)

Шоу Лу Джентайла

записано во время шоу 14 Окт. 2003 г.

Доктор Бьюриш был микробиологом из S4. Он работал с Зетамми. Правительство США знает одного из них как Джей-Рода (J-Rod). У этого Джей-Рода было неврологическое заболевание нервной системы, и Доктор Бьюриш изучал его клетки, чтобы

разработать какой-либо тип лекарства от этого заболевания, которому мы, как ожидалось, подвергнемся сами. И причина того, что Джей-Род был гостем нашего правительства в S4, как утверждают, состоит в том, что он возвратился вовремя, чтобы предупредить нас об этих катаклизмах, этих катастрофах. Для меня это служит подтверждением того, что сообщаемое на сайте [ZetaTalk], – это правда. И что, предупреждая нас, они, будем надеяться, ожидают нашего содействия в деле нашей генетической подготовки в период времени, наступивший после катаклизмов.

ДонДеп (DonDepp)

Это – только частичная правда. То, что вам было передано и что вы сообщили здесь аудитории по радио, является фактом. Такой пришелец был, была передана такая информация, было выполнено такое генетическое исследование, но он был не из нас или числа наших братьев, Служащих Другим. Как мы неоднократно сообщали на сайте ZetaTalk, первоначальный контакт, произошедший до Розуэла, произошел с инопланетянами, Служащими не Другим, а Себе, – со Всемогущим Крллом и ему подобными. Эти инопланетяне *были* одиночками, поселившись под землей на Юго-Западе (США), где численность населения ограничена, они *предоставляли* военным США космические корабли и позволяли им *пробовать* летать на них, *пытаться* их воссоздать, но у тех никогда ничего не получалось.

Происходила ли такая деятельность, относящаяся к специфическому заболеванию, которое будет распространяться после катаклизма, и к некоторым людям, которым будет сделана прививка и которые избавятся от налета элитности? Это неправда. Заболевание распространено в большей степени, рост болезней происходил согласно одному из предсказаний, которое мы сделали задолго до 2000 года, и их рост был обильным. Обычные бактерии или условно-патогенные бактерии оказались в окружающей среде, отличающейся от нормальной. Это произошло из-за напряжений и изменения характера завихрений в ядре, погодных нарушений и появления в небе двух солнц. А после катаклизмов все будет даже еще хуже. Загрязнение воды, недостаток необходимых продуктов питания, отсутствие надлежащей гигиены, депрессия и вымирание большинства людей, о чем мы предсказывали, возникнут не из-за вредительства или испытываемого затопления во время самого сдвига полюсов, а впоследствии – из-за депрессии и недоедания, а только из-за готовности позволить себе уйти из жизни, вместо того, чтобы существовать в таких условиях, которые вам предоставляет жизнь.

Это – история правдоподобна, но эта история, рассказанная этим инопланетянином – ложная. Одна ее часть, – что это инопланетянин, Служащий Себе, и что у него есть имя – является фактом. Мы же не присваиваем себе имен. Мы в них не нуждаемся. Мы общаемся телепатически.

ZetaTalk: Сдвиг Плотности

Как мы описали на веб-сайте в разделе "Плотности", это – вопрос увеличения уровня вибраций. Чтобы перейти в 4-ю Плотность, все атомные частицы должны одновременно приобрести более быструю частоту колебаний. Иногда это происходит естественным образом, под действием усилия сжатия частиц, которые являются основными частицами, например, – в вашем Бермудском Треугольнике. Вы даже не знаете, что они являются основными частицами. Мы упоминали о них при обсуждении Скрытой Материи в разделе "Науки" сайта ZetaTalk как о тонком веществе, однако, существуют заполняющие частицы, которые окружают все остальные частицы, и они начинают действовать под давлением, которое вынуждает все другие, имеющие более высокую или большую плотность, – более крупные частицы – начать при давлении колебаться быстрее, и таким образом у них эта частота остается. Именуются различные этапы достижения этого состояния, и аналогично, – чтобы перейти в обратное состояние, давление уменьшается, уменьшается искусственно, создается определенного рода вакуум. Это – естественные явления, которыми существа с более высоким интеллектом вроде нас, развитые души, научились управлять, потому что плотности более высоких измерений, как мы описывали на ZetaTalk, предоставляют менее тяжелое физическое

существование, позволяют менее тяжело работать, и иметь большую власть души над телом.

ZetaTalk: Бездушные Существа

Это – один из возможных способов описания сущностей, Служащих Себе. Они не стремятся быть чуткими. Это не говорит об отсутствии души, у них есть душа, которая не созрела на прошлой инфантильной ступени развития настолько, насколько должна присутствовать способность делиться с другими. Умственно они созрели, но эмоционально не достигли уровня других и не придают другим такую же значимость, как и себе. Неразвитый думает только о себе. Вопит, когда он голоден, находится в гневе, когда не может найти выхода, и так как он растет, то учится заботиться о других. Служащий Себе, независимо от того, насколько он разумен, не позволяет развиваться этой части своей души. Он достигает момента, когда оказывается в безвыходном положении, если не начинает тянуться ко всем и идти назад, чтобы восполнить этот недостаток развития. Бездушное существо, как описано в этой книге, является тем, кто не взаимодействует с другими и не решает этого делать. Это описание кого-то такого, кто встретился с этими пришельцами, послал им Зов, и обнаружил, что они должны быть существами того же сорта.

ZetaTalk: Инопланетная Угроза

Наихудшая угроза заключается в вас самих. Мы говорим здесь вообще о человечестве. Инопланетяне не могут спуститься к вам, если вы этого не пожелаете, поэтому хуже всего может быть тому, кто посылает зов Служащим Себе, и, сделав это, оказывается взаимодействующим со Служащими Себе инопланетянами – пришельцами, которым позволено забавляться с таким человеком, который дал эту просьбу о таком совещании, принимающем множество жестоких форм. В социальной структуре Служащих Себе нет никаких ограничений в том, что одна сущность может делать с другой с целью развлечения или возмездия. Некоторое представление о том, что позволено, может дать вам пример садистского, безжалостного обращения одного человека с другим. У них нет правил, за исключением того, что сильнейший оказывается прав и побеждает, – право сильного. У них нет выравнивающих войн, в которых устанавливается такое соотношение сил. Люди, которые посылают Зов Служащим Себе, ставят себя в положение, когда вопросы обсуждаются физиологически, но хотя они уступают влиянию, которое присутствует перед ними, и в основном подчиняются Служащим Себе инопланетянам, может быть предпринят и другой шаг. Это обсуждение может означать жестокое физическое обращение, но при уступчивости или согласии человека, который послал Зов. Поэтому опасность находится в самих ВАС, и ее ограничения заключаются в том, что, если человек просит и хочет этого, пришельцу дозволено это сделать. Поэтому, испытывается ли болезнь, физическая беспомощность или страдание при одержимости, а жизненный путь все равно ведет к развитию. Так что мы советуем людям заглянуть в себя и считать, что ориентация Служения Себе является незрелой, самоограничивающей, и вообще это путь, по которому не следует идти. Начните заботиться о других, и посмотрите вокруг себя на предмет того, как вы могли бы это сделать, и вы не будете попадать в такие ситуации.

ZetaTalk: Вселенская Администрация

Во Вселенной – в нашей части Вселенной, существует правящая сила, и это только одна сила, о которой мы знаем, потому что в соответствии с нашим рангом мы не выходили за пределы ее полномочий или не пересекались с областью правления другой администрации. Они являются мудрыми и великими душами, которые были избраны подлинным голосованием выборщиков от всей части вселенной, которой они теперь управляют, и это они отделяют Служащих Себе от Служащих Другим. Сущности, Служащие Другим, могут иногда спорить друг с другом, но такой спор не принимает ожесточенные формы, так как все имеют общее представление о добре, и эти вопросы выносятся на Совет Миров для обсуждения и разрешения этими мудрыми и великими сущностями. Служащие Себе, конечно, обращаются друг с другом жестоко, и это разрешено им делать в выравнивающих войнах, но так как мы являемся Служащими

Другим, то у нас нет никакого личного опыта общения с ними, и мы не можем вам о нем поведать, но эта атмосфера сродни той, которая царит в тюремной колонии, и чтобы пойти туда, вы должны быть закоренелым Служащим Себе. Это делают очень и очень немногие. Для этого вы должны думать о самих себе 95% времени, что является определяющим критерием, которого достигают очень немногие сущности. Поэтому, не имея такого опыта, мы не можем иметь к нему какое-либо отношение.

ZetaTalk: Названия Групп

Существует очень много миров, в которых развивается жизнь, и в каждом существует новая жизненная форма или новая ее разновидность. Как мы говорили на сайте ZetaTalk в разделе «Плотности», большинство миров – это водные планеты или содержащие водные существа, затем идут рептилии, разные формы птиц, гуманоидов – очень немного, в некоторых есть даже различные формы насекомых, все это зависит от того, жизнь какой формы может поддерживать каждый данный мир. Если бы мы даже предположили, что здесь ничего нет, то не смогли бы определить их число вокруг Солнца с вашей и с обратной стороны, – так много миров, в которых развивается жизнь. Следовательно эта группа – не единственная, так же, как и название, которое кто-то мог ей дать. Названия той или иной группы, которые вам сообщают контактеры или люди, утверждающие, что они являются контактерами, и описания того, на что они похожи, часто совершенно вымышленные или на самом деле не имеют никакого отношения к тому, кем они являются в действительности. Так что было бы бессмысленно нам пытаться выяснять, какое название мог кто-то придумать для этого существа. Распространено очень много дезинформации по поводу того, кем являются инопланетяне или как они действуют.

ZetaTalk: Доказательство Существования Зетов

Нэнси представила положение дел на сайте ZetaTalk, который является очень популярным, известным во всем мире, во всех странах, и сделала это без всяких финансовых вложений или помощи действующих за ее спиной сил. Причина заключается в характере сайта ZetaTalk, который довольно убедителен, и люди обнаруживают, что он является ареной правды. На нем собраны объяснения многих явлений и проблем, по поводу которых у них возникали вопросы и в объяснении которых, распространенных в человеческом обществе, они находили противоречия. ZetaTalk собрал все это вместе. Следовательно эти объяснения являются аспектами, которые не учитываются теми, кто заявляет, что Нэнси не представила какие-либо доказательства реального существования Зетов. Они являются доказательством того, что это сделала не Нэнси. Ранее по поводу ZetaTalk чаще всего встречалось утверждение, что она представляет целую группу людей – экспертов в различных областях науки, которые придумали все эти объяснения, они были собраны вместе, между ними существует согласованность, а один человек не смог бы этого сделать. Считают, что это служит доказательством того, что эту информацию предоставила не Нэнси, а мы. В эти дни она испытывает такие атаки, или люди настолько обеспокоены нашими сообщениями, что они входят в резкое отрицание, из-за которого этот вопрос не очень обсуждается. Но если вы рассмотрите наши слова, то обнаружите, что мы представили ей доказательство нашего существования, и она передала его людям.

ZetaTalk: Духовная Эволюция

Даже на планетах, на которых существуют такие жизненные формы, как рыбы или желеобразные рыбы или осьминоги, встречаются подобные духовные ситуации – доминирование со стороны тех, кто духовно не созрел, думает о себе и хочет во что бы то ни стало контролировать свое окружение, иметь господство, захватывать имущество, расталкивать остальных. Следовательно, даже культуры рыбообразных существ развиваются с правилами и с борьбой по поводу того, следует делиться или нет. Мы, Зеты, действительно испытали это на себе, многие были воинственны, и были те, кто поступал как Мать Тереза, заботилась лишь о минимально необходимом для нас, преодолел свой страх в процессе нашего Пробуждения, когда мы из-за этого страха фактически убивали тех, кто сталкивался с ино-

планетянами из других миров. Это склонны также делать и в вашем обществе, что является одной из причин, по которой запись в памяти во время посещений контактеров делается только в их подсознании, чтобы оградить их от такого вида жестокого обращения при их взволнованности из-за того, что у них был контакт. Так что эти явления сходны у всех жизненных форм и встречаются во всех эволюционирующих мирах. Вот почему у вас могут появляться Звездные Дети, души которых пришли из других мест Вселенной, воплотились в человеческие тела, нашли здесь свой дом, ощущают в нем уют и имеют надежную опору. Должна, конечно, произойти кое-какая адаптация, но существует так много общего, что они могут действовать.

ZetaTalk: Проект Раскрытия Зетов

Мы не давали ему такого названия, но существовало сокрытие знания о посещениях пришельцев. Однако не разделяя подсознание и сознание, мы были бы неспособны пойти на вынужденный контакт, оставляя память о нем только в подсознании. Поэтому ушедшие вперед возвращались, взволнованно рассказывая об их посещениях, и бывали убиты. Если бы вы шли на контакт с готовностью, сокрытие в осуществлении Проекта Раскрытия было бы менее возможно и его осуществляли бы больше по линии наказания.

Многообразие Форм Жизни

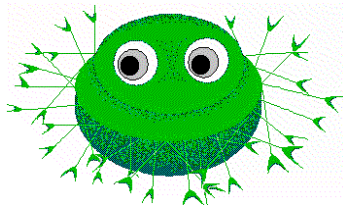

Греческий Бог

Греческий Бог был представлен в ряду гуманоидов. Арнольд Шварценеггер по сравнению с ним выглядел бы просто 97-фунтовым (43-килограммовым) "замухрышкой". Он был одет в одежду Римских легионеров, и привлекательно сложен. Какой здоровяк! Я заметила ему: "Не удивительно, что они считали вас богами."

Куриный Человек

Куриный Человек был представлен в ряду гуманоидов. Он выглядел прямо как курица телесного цвета без оперения, однако вблизи я увидела пальцы на стопах и пальцы на конце крылоподобных рук. У него не было клюва – просто заостренное лицо. Спросив, как выглядит его планета, мне в ответ телепатически был показан унылый и скалистый пейзаж. Мне сказали, что это была женщина, которая крепко обнимала и защищала другого гуманоида, мужчину.

Крохотный Человек

Крохотный Человек был представлен в ряду гуманоидов. Он был высотой около фута (30 см), и был телесного цвета, с округлой головой и короткими конечностями. Он казался ужасно застенчивым, как если бы с ним говорили, он хихикал бы и смотрел в пол. Куриный Человек вел весь разговор.

Человек-Жабовидная Ящерица

Человек-Жабовидная Ящерица был представлен в ряду гуманоидов. Ростом он был меньше 4-х футов (1,20 м) и был одет в одежду. Его кожа была покрыта большими выпуклыми пластинками, внешне похожими на черепаший панцирь, но более гибких. Когда его спросили, он объяснил, что его родная планета была сухим и скалистым местом. Их было двое, один меньше другого, однако мне не удалось спросить, были ли они с разных планет или просто были разных полов.

Человек-Метла

Человек-Метла – очень высокий и худой инопланетянин из "Ближних Контактных", с маленькой и тонкой головой. Он руководил представлением ряда гуманоидов. Казалось, что он ответственный и чувствительный к дискомфорту и ожиданиям группы.

Маленький Зеленый Человечек

Маленький Зеленый Человечек был представлен в ряду гуманоидов. Он был ростом меньше 4-х футов (1,20 м), с круглым лицом, но худощавым телосложением, и имел растопыренные в разные стороны из маленькой круглой руки пальцы. Он был одет в простой синий костюм.



Гибкий Человек

Гибкий Человек был представлен в ряду гуманоидов. Он был низкого роста и у него не было шеи, подъема ноги или лодыжки – была только круглая и похожая на трубу конечность. Он был одет в костюм с высоким воротником, его волосы были слипшимися, черными, и на затылке стояли прямо кончиками вверх. Я спросила про его родную планету, однако не получила ответа. Его правая нога удлинилась в два раза и отставилась в сторону, а потом втянулась и вернулась назад. Он вытянулся как пластилин, без намека на наличие внутри костей. Продолжая упорствовать, я получила следующее движение. Его голова поднялась на вытянутой шее на 2 фута (60 см) над плечами. Его шея не стала тонкой, просто все вытянулось.



Человек-Метла телепатически объяснил, что я обидела Гибкого Человека, потому что я не поклонилась перед тем, как заговорить с ним. Я низко поклонилась от талии и попросила о прощении, и телепатически получила теплые и радостные вибрации от Гибкого Человека. Я так и не получила ответ на вопрос. Я потом уже спросила Зетов о нем, и, как они объяснили, его раса была из планеты 3-й Плотности, такой же неразвитой, как и наша планета. Там, где мы жестоки, они встают в позу и влезают в политическую переписку. Зеты сказали: "Очень утомительно".

Болотный Человек

Болотный Человек был представлено позже – после представления гуманоидов, когда началось ознакомление уже с другими разумными существами. Он выглядел, как Существо из Черной Лагуны (возможно название фильма – *прим. пер.*), за исключением лишь того, что он был зеленым, а не черным. Добродушный великан, над и под водой.

Человек-Осьминог

У Человека-Осьминога было тело и щупальца, прямо как у осьминога. Он был шоколадно-коричневого цвета снаружи, и кремового цвета с обратной стороны щупальцев. Я была радостно восхищена, обнаружив, что он очень словоохотлив и болтлив. Я спросила, как выглядела его родная планета, и телепатически мне была показана водная планета, где лишь случайно над водой выступали скалы – очень ветрено над поверхностью воды и негостеприимно, в то время как вода была теплой и манящей. В конце мы пожали руки, рука к щупальцу. У него было особенное щупальце розового цвета, подобно длинному червяку, и оно обволокло мою кисть, чтобы, по видимому, общение было более тесным. Для меня это не было проблемой. Это не жизненная форма, это вибрации, идущие от души через материю.

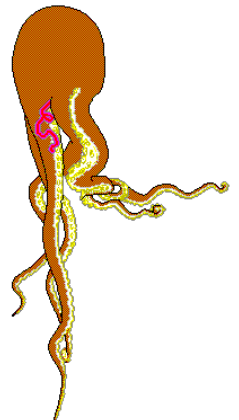

Человек-Круглая Подушка

Знакомство с этим разумным инопланетянином вызвало у меня обморок – впервые в жизни. Зеты поставили меня на ноги, и знакомство продолжилось. У Человека-Подушки было 2 глаза на широкой круглой голове, и один рот. Спросив, как выглядела его планета, я получила телепатический образ места, подобного зеленой оранжерее. Человек-Подушка выглядел как круглая зеленая капля без костей. Когда я спросила, что он ест, мне телепатически было показано насекомое наподобие жука, обкусанное. Я телепатически передала Человеку-Подушке понятие и объяснение нашего обычая пожимать руки, и он протянул одну из примерно пятидесяти маленьких клешней, которые окружали его талию. После момента нерешительности, я взяла и пожала одну из клешней.

Я спросила насчет технологии, и ничего не получила в ответ. Он пришел на эту встречу не по своему желанию. Я спросила о ведении домашнего хозяйства, и получила телепатическую сцену Человека-Подушки, что-то типа обтекания вдоль поверхности по направлению к укрытому месту вдоль набережной. Прощаясь, Человек-Круглая Подушка отдался от меня, обтекая поверхность путем перемещения частей своего тела вперед и назад. Он был весь зеленый, за исключением нижней части, граничащей с землей, и она была черной. Славный приятель, не причинивший мне вреда.

Человек-Таракан

Человек-Таракан появился из голубого/зеленого водоема, где он плавал лицом вниз. Водоем изобилдовал водорослями. Его спина была гладкой и округлой, подобно черепашьему панцирю, без намека на крылья, и он был весь серый. Он стоял вертикально на переднем ряду ног, и спереди выглядел как гигантский таракан, с несколькими рядами ног/рук, заканчивающимися двумя пальцами ног/рук, и с парой круглых глаз на голове. Он был не особенно разговорчив.

Человек-Амеба

Человек-Амеба был слегка зеленоват и не имел формы или четких границ. Он был на полу, и обволок мою лодыжку частями самого себя, так что общение могло возникнуть. Мне был передан образ скалистого мира, где жизнь могла возникнуть лишь в трещинах. Человек-Амеба должен был низко лежать, чтобы выжить.

Человек-Вампир

Человек-Вампир выглядел как гуманоидная блоха. Его рост был около 4 футов (1,20 м), с короткими и крепкими ногами и руками, и серой плотной кожей. Главной его отличительной чертой были два длинных и серых выступа наподобие бивней, опускающихся вниз прямо из его лица на 4 фута (12 см). Я так поняла, что это было эквивалентно нашим хищникам в том, что он ест мертвечину, высасывая жидкость из трупов. Он показался мне недоброжелательным в том, что хотел запугать меня, однако, как и большинство забияк, вернулся назад, когда столкнулся со мной непосредственно. Я схватила его за бивень и перевернула его на спину. Не будучи проворным, у него ушло несколько минут на то, чтобы привести себя в порядок, его крепкие руки и ноги трепыхались и молотили воздух.



Человек-Динозавр

Человек-Динозавр выглядел как маленький *Tyrannosaurus Rex*, однако был не выше крупного человека. Он был темно-зеленый, с гребнем, спускающимся вниз по его спине, и стоял прямо, отклоняя назад свой большой толстый хвост, используемый для баланса. На конце хвоста было несколько заостренных желтых шипов, казавшихся заполненными жидкостью и одутловатыми. Во рту было множество зубов. Он не был особенным любителем поговорить телепатически, разве что за исключением настойчивого требования, чтобы я ему подчинилась – команда, которую он повторял несколько раз. Когда я

отказала, он открыл рот и показал все свои зубы, наклонившись ко мне. Когда он понял, что не сможет испугать меня, то потерял интерес и повернулся спиной.

Конец воспоминания Нэнси

Размер и форма

Хотя разумные формы жизни происходят от всех возможных остановок на лестнице эволюции, то они при этом довольно последовательны в размере. Причина этого правила проста – во время неминуемых схваток страх минимизирован. Таким образом, если форма жизни подобна насекомому, рыбе, осьминогу, змее, ящерице, обезьяне, птице или гуманоиду, то все они были генетически созданы так, чтобы быть приблизительно одного размера.

В пределах этих параметров существуют большие вариации других граней, особенностей, однако, так как форма жизни должна *жить* в мире, в котором она выросла, это не может быть игнорировано. Таким образом, в тех мирах, где масса планеты такова, что гравитация приводит к сильному притяжению, формы жизни вырастут с большой крепостью костей и силой мускулов, чтобы двигаться. Таким образом, гигантские гуманоиды с 12-й Планеты – крупные, с толстыми костями и сильные, в сравнении с людьми, так как их планета имеет почти в два раза большее притяжение, чем Земля. Таким образом, мы, Зеты, сильнее чем люди, так как наша планета также имеет большую массу и результирующее гравитационное притяжение. Являясь тощими наши кости поддерживаются оберткой вокруг ребер и суставов, которые двигаются в меньшем количестве направлений, чем человеческие суставы, таким образом предотвращая растяжение.

Эволюция формы жизни и родной планеты в некоторой степени определяет где эта форма жизни может путешествовать и работать. Вне пределов очевидных различий в способности выносить высокую радиацию горячего солнца или необходимости вдыхать воздух или воду, или основную химию ДНК, существуют вопросы терпимости к гравитации. Мы, Зеты, которые выбрали работать над Преобразованием Земли, не можем вернуться на наши родные планеты, потому что гравитация раздавила бы нас. Мы адаптировались к нашей новой среде обитания. Это также известно вашим учёным, что длительные космические путешествия без какого-нибудь подобия гравитационного поля Земли обрекло бы ваших астронавтов на жизнь в космосе.

Кроме сходных размеров, жизненные формы могут быть хищными или вегетарианскими или, если планета насыщена водными питательными веществами, даже просто выпитывающими через кожу вещества, как делают многие одноклеточные организмы. Они могут иметь зубы или нет, иметь глаза или не иметь их или иметь составные глаза, иметь сухую и крепкую кожу или быть покрытыми слизью или жиром, иметь кости как внутренний или внешний скелет или не иметь костей совсем, быть способным производить свои собственные сахара, как делают растения, или быть полностью зависимым от найденной и съеденной пищи, дышащие посредством лёгких или жабер, или всасывающие компоненты воздуха или воды через кожу, покрытые перьями или мехом, или чешуёй, или вообще без внешних покровов. Формы жизни приходят во всех видах, и людям принимающим Пробуждение, стоит быть умственно и эмоционально готовым к встрече с ними. Имейте в виду, что они тоже думают о человеческой форме, как о странной.

Веды

Древние предания Персидского залива описывают с большой точностью взаимодействия, которые имели место между людьми и пришельцами и людьми и огромными гуманоидами с 12-й планеты. Эта часть света временами была буквально наводнена

пришельцами из ориентаций Службы Другим и Службы Себе, из-за вмешательства в баланс Земли, которое создали большие и агрессивные гуманоиды с 12-й планеты. Те, из Службы Себе прибыли чтобы продвигать этот дисбаланс, который способствовал присоединению к их ориентации, по причине страха и беспомощности, которые испытывали поработанные люди, а те из Службы Другим прибыли, чтобы этой тенденции противодействовать. Эти битвы привели в конечном итоге к карантину, в который были помещены огромные гуманоиды с 12-й планеты по решению Совета Миров, которые затем покинули Землю.

В ходе этих битв инопланетяне ориентации Службы Себе и Службы Другим *вступили* в схватки в целой серии столкновений с ограниченными возможностями, которые в некоторых случаях включали в себя возможность смерти и травм для физических форм, в которые эти духовные сущности были инкарнированы. Людям, которые наблюдали эту драму, это казалось чем-то магически-фантастическим, и они чувствовали себя точно так же как сегодняшние контактёры, что их историям очень маловероятно поверят. Тем не менее, они выразительно запечатлели всё то, что они тогда видели и слышали, ведь им, в отличие от сегодняшних контактёров, было разрешено записывать эти воспоминания в их *сознание*. Все посещения и вообще все случайные встречи с пришельцами, происходившие до катастрофы в Розуэлле, были сознательными, ведь люди тогда ещё не проголосовали за свою будущую ориентацию, т.е. за ориентацию, как цель предстоящего Преображения. Таким образом, Веды рисовали классическую битву между Службой Себе и Службой Другим, разумными жизненными формами любой величины и формы с использованием различных феноменов антигравитации, как например левитации или движущихся воздушных аппаратов. Всё реальное, и эта сказка кажется и сегодня такой же обворожительной, как и в прошлом.

Скайфиши и Стержни

записано 22 октября 2006 г.

Здесь <http://www.membrana.ru/> я только что в первый раз прочитал о "небесных рыбах". К сожалению сайт на русском языке, но вы можете увидеть изображение этих существ.



Действительно ли они существуют? [и от другого] Я нашла английский сайт: <http://paranormal.about.com/>

Мы упоминали, что человечество знает лишь примерно 1/1000 от того количества субатомных частиц, которые известны нам, Зетам. Многие атомы формируют кристаллы, – это факт, о котором человечество знает, потому что ему знакомы алмазы и другие кристаллы, сформировавшиеся в природных условиях. Это кристаллические структуры, которые, с точки зрения человечества, имеют *неизменную* структуру. Они сохраняют ее долго. Эфемерные, или недолговечные, кристаллы не так известны. В стержнях и скайфишах человечество знакомится именно с этими эфемерными кристаллами.

Галактические Зоопарки

Относительно зоопарков. Организовали ли Зеты зоопарки из земных животных и растений в нашем собственном или других мирах. Мы никогда не стремились это сделать, также как и не может быть никакого смысла в подобной деятельности. Мы вступали в контакт с другими мирами после получения права путешествовать в эти миры. С тех пор, как мы обладаем способами защиты самих себя, мы можем поместить себя в естественную среду обитания, как вы говорите. Любой зоолог скажет вам, что это предпочтительнее с точки зрения исследования.

Вдобавок, это негуманно – лишать свободы жизнь, осознающую и разумную или наоборот. Это никогда не обсуждалось, и никто из нас никогда не вносил такого предложения.

Генетический вклад

Считается, что "Скандинавы" и Плеядеане внешне похожи на человека, но фактически это люди по внешности похожи на Скандинавов и Плеядеан, поскольку первыми были они! Скандинавы действительно внесли свой вклад в базовую генетику человечества, как сделали это и Плеядеане, и многие, многие другие расы пришельцев. Раса, которую мы именуем Олимпийскими Богами, и некоторый вклад Рептильных рас, на раннем этапе, – это также примечательные вкладчики. И каждый из них наложил свой отпечаток на людей.

- Скандинавы – высокие ростом и выглядят физически пропорциональными, обладая сложением, которое многие на Земле описали бы как идеальное. Однако эти характеристики в людях действуют больше как рецессивные гены и не являются доминантными.
- Плеядеане сделали очень значительный вклад, и мягкая натура многих людей отражает это. Некрупное сложение большей части человечества отражает плеядеанский вклад.
- Зеты периодически делали генетические вклады в человеческий вид, как это сегодня уже известно. Главным образом, это относилось к области развития мозга, неврологических ответвлений и коммуникационных точек. Специфические гены для этих целей были выделены из нашей генетики и вставлены [в человека]. Были кое-какие спекуляции, будто азиатские расы получили вклад от нас, поскольку у них глаза миндалевидной формы. Многие гуманоидные расы имеют раскосые глаза, включая и Скандинавов, а гены, влияющие на форму глаз, не были среди наших вкладов в человеческие расы.
- Сириане *не* делали генетического вклада, поскольку имеется несколько пунктов несовместимости между их физической формой и человеческой формой. Их вклад создал же столько же проблем, сколько вложений, и были другие источники для вклада, не порождавшие такого рода конфликтов. Если бы не эта несовместимость, то вложили бы и они, поскольку совершенно определенно желали принять в этом участие.
- Гуманоидная раса с 12-й Планеты, которую мы именуем как пришельцев – Олимпийских Богов, отражена в тех людях, кто имеет почти зверскую наружность и демонстрирует чрезвычайно развитую мускулатуру. Эта раса примечательна не только своим физическим обликом, но и горячим нравом – ярость, которая пылает постоянно, пока причина, вызвавшая их гнев, не будет уничтожена. Их войны по сию пору не решены за столом переговоров.
- Рептильное наследие очень хорошо распрысано среди человечества, и наиболее заметно проявляется в жизни через ваши потребности к структурам и порядку. Те люди, кто наперед расписывает подробности своей повседневной жизни, еще до того, как связаться с остальными окружающими, выдают данный генетический базис.

Человеческие Расы

Не все из шести человеческих рас выжили, но следы их генетики можно увидеть в других расах. Первоначально, как результат многочисленных усилий в генетической инженерии, было шесть рас, которые мы будем именовать Северный Белый Человек, Африканский Черный Человек, Китайский Человек, Индонезийский Человек, Цыганский Человек и Ангольский Человек. Ангольский Человек не выжил, уйдя рано и не оставив никаких генетических следов.

Ангольский Человек был совсем не черным, а бледным до синевы. Такой цвет объяснялся прозрачностью кожи, которая давала этот цветовой оттенок из-за преобладания на поверхности вен и капилляров, кислородо-истощенных. Однако заметить это было непросто, поскольку Ангольский Человек был буквально покрыт волосами, мягкими, короткими и гладко лежащими. Этот [покров] не был достаточно плотным, чтобы называть его мехом, но если бы нам пришлось называть первичные расы по их внешности, а не по месту происхождения, то мы назвали бы его Меховой Человек. Ангольский Человек был наименее агрессивным из шести рас, и в немалой степени из-за этого он рано ушел, не оставив ничего из своего генетического наследия в тех огромных миллиардах людей, что наводнили поверхность Земли сегодня. Ангольский Человек в буквальном смысле позволял атакующей стороне себя сцапать, не предпринимая попыток ни к побегу, ни к собственной защите. Его съедали, постоянно, пока он не исчез.

Индонезийский Человек в чистой форме также вымер, но благодаря случившимся время от времени контактам с Цыганским Человеком он влился в то, что мы назовем Полинезийским Человеком. Австралийские аборигены также могут указать на Индонезийского Человека как на своего предка из-за большой его доли в их генетическом наследии. Они являются, подобно новому Полинезийскому Человеку, комбинацией из Цыганского Человека и Индонезийского Человека, но с добавлением некоторого количества генов Черного Человека из-за ярко выраженной склонности Черного Человека к беспорядочным половым связям, который небольшими группами путешествовал в эту часть мира. Воспринимавшиеся в диковину и обладавшие большим ростом по сравнению с самыми высокими [местными] воинами, они казались богами и получали столько женщин, сколько они могли содержать. Черный Человек рассматривал это как приятную отставку.

Индонезийский Человек был маленьким и коренастым, с округлым животом. У него был сильно выраженный лоб, выступавший над глазами, представляя собой естественный вариант козырька. Он не был быстр, двигался довольно неуклюже, потому и вымер. Он не мог быстро бегать ради безопасности или спасения других, а недостаток проворства и округлые формы мешали ему забираться на деревья или крутые откосы ради спасения жизни. Индонезийский человек обладал тем, что мы могли бы описать как упорную ярость, которая, если ее разжечь, нескоро затихала. Хотя он и выстаивал в схватках, и кое-какие выигрывал, но неизменно уступал крупным хищникам. Его тоже пожирали, нерегулярно, пока он не исчез.

Цыганский Человек, как и подразумевает его название, перемещался с места на место. Потомков его можно увидеть в Индии и соседних с ней странах, в арабских странах, и, конечно же, в самих цыганах. Цыганский Человек был изящного сложения, ускользавшим от противоборства, что было как элементом его гуманоидной генетики, так и чертой коренного примата, который забирался на деревья для избегания опасности, а в противоборство вступал лишь тогда, когда побег был невозможен. Он научился прибегать к уловкам вместо того, чтобы вступать в конфронтацию. Это наследие можно увидеть сегодня и в цыганах, исчезающих в ночи, и в арабах, которые подобным образом сворачивают свои палатки и ускользают прочь, и в индусах, которые активно работают над уходом из реальности через медитацию, когда их заставили жить на одном месте и когда им некуда убежать. Гуманоидный вклад в Цыганского Человека был Плейдеанский, так что мягкая, неконфронтационная природа дополнила желание избегать конфликтов. И совсем не случайно, что Ганди сумел сподвигнуть народные массы Индии к пассивному сопротивлению. К ним это пришло естественным образом.

Северный Белый Человек впервые появился в климатической зоне, которая не была в те времена холодной, это было даже не в Европе или в степях большой России. Белый Человек эволюционировал в пустынях Африки, и мигрировал через Средиземноморье, которое в те времена не было таким водным барьером, как сегодня. Белого Человека поначалу было немного, несколько сотен, и он мигрировал в различных направлениях. Некото-

рые отправились вдоль южных краев того, что ныне является Средиземным морем, а тогда было болотом, а затем взяли к северу и востоку. Этот отряд можно увидеть в крупных выдающихся носах турков, афганцев и итальянцев. Отряд же, который направился напрямиком на север, можно увидеть в тех, у кого светлые волосы и тонкие черты. Все они, однако, из одного и того же племени.

Хотя Белый Человек вошел в мир при умеренном климате, но в ходе последующего сдвига полюсов пришла плохая погода, и выживание стало игрой, которую нелегко было выиграть. Было нужно сконструировать теплую одежду, и стали ловить и охотиться на животных с мехом при наименьшем количестве усилий. Выживание требовало ухищрений и планирования, и племя Белого Человека формировалось в такой манере, что выживал более умный планировщик. Это можно увидеть сегодня в потомках Белого Человека, индустриализированных и изобретательных, находящихся на переднем крае технологического развития. Среди тех рас, которые выжили, Белый Человек имел самый горячий нрав. Быстрый, вспыльчивый, но и быстро остывающий. Корневой примат для Белого Человека защищал себя громким ревом и визгом, прыгая вверх-вниз. Вы слышали выражение – скакать как безумный, отсюда это и пошло. От Белого Человека, даже сегодня, шума и блефа больше чем нужно.

Африканский Черный Человек также перенес удар по своей системе, но не из-за климатических перемен. Во время сдвигов полюсов в Африке полюс не оказывался, но изменения направлений ветров и периодичности дождей создали условия пустыни. Конкретное племя гуманоидов, формирующее Черного Человека, произошло от той части Семьи Человека, которая опирается на физический опыт и социальную гармонию, и это было тем наследием, которое нес Черный Человек, когда пришла пустыня, отнимая места его охоты, так что их становилось все меньше и меньше. Черный Человек приспособивался путем расширения своего рода, включая в него все больше своих собратьев. И сегодня вы можете видеть это в традициях большой семьи в большинстве черных общин.

Наследственность Черного Человека была от спокойного крупного примата, проводившего время, по большей части, наслаждаясь в группах. У этого примата не было естественных врагов, так что численность популяции управлялась волнами доступности пищи. Порою избыток, порою голод. Драться не нужно, поскольку драться было не за что. Гуманоидный вклад обеспечил способность к планированию и не подавил тенденцию к социальной гармонии от примата. Расширенные семейные круги приводили к вынужденной вежливости в течение длительных периодов времени. Черный Человек научился прибегать к насилию тогда, когда находился вне семейного круга, так что это действовало как высвобождение подавляемой ярости, не разрешенной к проявлению внутри круга. Ранний Черный Человек был сформирован этими факторами, так что те, кто был способен подавлять свою раздражительность пока она не высвобождалась вдали от дома, оставались в группе, а остальные изгонялись и не выживали и, соответственно, не воспроизводились. Насилие "черный на черного" случается, но редко внутри семейного круга.

Китайский Человек был разработан для компенсации жестокости обитателей 12-й Планеты, которые скрещивались с людьми во время своей деятельности по разработке месторождений [Земли]. Азиат некрупного телосложения, склонный обдумывать и обсуждать чувства многих, прежде чем приступить к действиям. Предвиделось, что человечество Земли вырастет и со временем смешается, что и произошло, так что целью был окончательный Землянин, и Китайский Человек был разработан соответствующим для этого образом. Гуманоидная порода, использовавшаяся для построения Китайского Человека, была от тех, кто наименее вероятно будет импульсивным, а предпочтительной была рассудительность, отбиравшаяся для выживания в процессе эволюции. Вдобавок к этому в качестве основы был избран другой примат, имевший безмятежную природу, в то время как приматы, отбиравшиеся для других рас, вначале не имели данного качества. Эти качества можно увидеть сегодня в

потомках Китайского Человека, советующихся друг с другом, действующих только в случае консенсуса, и наиболее успешных в тех предприятиях, где требуется преданность группе.

Американские индейцы

Имеются разногласия относительно того, мигрировали ли американские индейцы оттуда, что ныне является Китаем, или же они сами по себе особая гуманоидная раса. Верны оба источника. Не является случайным, что многие их племена имеют столь развитое чувство демократии, что Конституция США была основана на их социальных формулах. Равенство полов; право голоса на совете; лидерство, основанное на заслуженном уважении, а не на унаследованном титуле; прятие таких социальных реалий, как развод и внебрачные дети... Изолированные от остальной части мира, американские индейцы могут заслуживать уважение за их социальные формулы, поскольку заморское влияние было в лучшем случае автократическим, как свидетельствует история.

Американские индейцы несут на себе отпечатки общей генетики с азиатами, которые пересекали сухопутный перешеек в Аляску, однако их корневая раса была намного более древней и уникальной для Америк. В отличие от шести человеческих рас, сформированных путем генетической инженерии приматов Земли, американские индейцы были гуманоидами-трансплантатами, появившимися намного раньше. Почему не обнаружены их кости? Те кости, что найдены, все несут следы скрещивания, происходившего, когда пришли азиаты. То, что обнаружено от предшествовавшей расы переселенных гуманоидов *не признано* за то, чем является. Эта раса была мелкого телосложения, и их кости принимают за кости обезьян, когда их обнаруживают в тех редких случаях, когда не было кремации – смерть в лесу, на охоте, когда тело не удавалось найти. И хотя американские индейцы первоначально были переселенными трансплантатами, из-за тех существенных контактов с другими расами, которые испытывали все человеческие расы, особая генетика этого трансплантата более уже не может быть распознана.

Об американских индейцах говорят, что у них старые души, и говорят небезосновательно. Переселенные сюда гуманоиды были воплощением сущностей на развитом этапе существования в 3-ей Плотности, с множеством признаков социальной структуры, свойственной Служащим Другим 4-й Плотности. Отсюда и их склонность к демократии, уважение к природе и осведомленность о путешествиях души.

Австралийские Аборигены

Примечание: записано 11 Мая 2002 во время прямого ZetaTalk на сессии IRC

Огромное, многокилометровое изображение Человека Мари (Maree Man), вырубленное в камне в течение нескольких часов Аборигенами в Австралии, *не* было просто осуществлено этими сильно ориентированными на Службу Другим племенами, а было сделано с помощью инопланетян. А каково же послание? Эти осажденные аборигены, с которыми жестоко обращались в течение долгого времени австралийские власти, гораздо *больше* своих преследователей, и это изображение тому доказательство. Это послание тем раздутым эго, кто отвечает за политику в Австралии, и тем в Англии, кто планирует мигрировать туда, бросив своих соотечественников в беде. Послание гласит: "Эй, *большие* люди с *большой* головой, вы не такие уж и *большие*! Посмотрите на нас, простых аборигенов: *действительно большие* люди – мы."

Семья Человека

Большая семья человека – это *не* то, что люди привыкли думать, даже если они щедро включают туда все расы мира. Большая семья человека простирается вовне, далеко во Вселенную. Было много переданной ченнелингом информации по этому вопросу, вызвавшей большой интерес у читателей по всему миру. Каким образом люди связаны с большой семьей, и в чем различия? Сходства, конечно, больше, чем различий. То же самое можно было бы сказать о человеческих расах Земли, и даже просто о разных полах. Выстроим все характеристики – и различий окажется менее доли процента. Но различия – это то, что замечают, поэтому мы обсудим различия.

Люди адаптировались к Земле, имеющей характеристики, отличающиеся от других планет. Земля имеет крупных плотоядных животных, и без способности входить в состояние слепой ярости как последнего акта защиты, стаи раннего человека просто не выжили бы. Говоря по сути, один древний человек, обычно главный самец, должен был противостоять нападавшему животному, в то время как остальные спасались бегством в безопасное место. В большинстве случаев этот доминировавший самец становился обедом. В человеческих обществах нередко, с точки зрения супружества, кажется, что имеется избыток самцов, особенно когда *некоторые* самцы имеют, похоже, всех женщин, каких хотят. Исторически, избытка самцов не было, поскольку численность их регулярно сокращалась. Когда женщины в стае концентрировались вокруг самого сильного, самого значительного, самого горячего самца в стае, то было это от великого предвидения. Это был тот парень, который примет удар на себя, когда дело дойдет до драки.

Другие миры были более доброжелательны, и гуманоиды там развились более миролюбивые. Плеядеане и Лириане обладают таким добрым нравом, и некоторые люди несут эти следы как результат их генетического вклада.

Однако в иных мирах окружающая обстановка бывает еще более враждебная, нежели на Земле, и гуманоиды, там разместившись, адаптировались соответствующим образом. Сириане – такая раса гуманоидов, также как и гуманоиды с 12-й Планеты. Какова была враждебность, с которой они столкнулись? В сирианских мирах, а там несколько планет-домов для этой расы, имеется существенная нехватка пищи в сравнении с количеством Сириан. В отличие от Земли, имеющей крупных плотоядных, в мирах Сириуса не было постоянного сокращения количества [людей], и их население росло взрывными темпами. Как результат, выживавшие Сириане были воинственными, задиристыми и склонными к доминированию. Остальные умирали от голода. На 12-й Планете была похожая ситуация, поскольку эта планета совершает длительное путешествие вдаль от Солнца, и хотя она обладает своей собственной энергией, поскольку тихо тлеет, когда движется сквозь тьму космоса, обильной растительности там нет. Одно из их растений является для них стимулятором, типа гормона роста, и те, кто принимал это растение, были сильнее и более жизнестойки. Война до полного уничтожения противника – это правило на 12-й Планете.

Уровень интеллектуального развития аналогичным образом формировался в соответствии с окружающей обстановкой, в которой гуманоидам приходилось жить. "Скандинавы" интеллектуальны вплоть до отказа от другой деятельности, и по существенной причине. Их планета представляла собой мир без крупных хищников, от которых надо было бы защищаться, но где производство пищи требовало сотрудничества и тщательного планирования. Таким образом, к выживанию вели острота ума и сотрудничество, а не независимость. Как следствие, они тесно работают вместе, обсуждая вопросы до такой степени, какую другие гуманоиды находят смехотворно скрупулезной. От Плеядеан и Лириан требовалась меньшая ментальная активность для выживания, и они, соответственно, не знамениты как умственные гиганты. Мы, Зеты, также развили наши впечатляющие умственные способности благодаря окружающей об-

становке нашего мира, где был тусклый свет и скудные пищевые ресурсы, но драться друг с другом за эти ресурсы было недостаточно. Нам пришлось изобретать способы для улучшения источника пищи, а также и сотрудничать в работе над этим.

В других делах, таких как секс, жизнь и продолжительность жизни, между гуманоидными расами не так уж много различий, как можно было бы подумать. Имеются небольшие вариации. Когда раса движется в 4-ю Плотность, продолжительность жизни увеличивается естественным образом, поскольку дух имеет больший вес, в буквальном смысле, в соотношении с телом и поэтому обладает большим влиянием. Сексуальное влечение в людях имеет тенденцию к большему разнообразию, чем в других гуманоидных расах, когда одни люди вообще не думают о сексе, а другие им захвачены. Наша сексуальность тоже была сильной, но более равномерной, такой же, каким является сексуальное влечение у обитателей 12-й Планеты. Умиротворенные Плеядеане и Лириане находят секс сладким лишь тогда, когда никто не возражает, как в счастливых браках, когда и родители испытывают энтузиазм, и друзья одобряют. Когда же есть возражения, они воздерживаются, причем безболезненно. Они могут поставить секс на полку.

Города на Луне

Несмотря на отрицания НАСА, все Структуры на Луне не являются ни естественными, ни творением рук человеческих. Луна, такая близкая к Земле, и в то же время чистая от опасностей земной поверхности и атмосферы, использовалась многими группами пришельцев, и по многим причинам. В настоящее время это дом для тех Служащих Себе, кто пребывает там в 3-й Плотности. Однако, дом их – не то, о чем говорят люди, поскольку они разместились в том месте, что называется темной стороной Луны, невидимой с Земли. В ту эпоху, когда гуманоидные визитеры с 12-й Планеты вели на Земле разработку ископаемых, главным образом золота, они использовали Луну в качестве внешнего коммуникационного поста, поскольку у нее нет облачного покрытия и возможно более точное нацеливание через космос. Таким образом, Луна использовалась как ретранслятор, усиливающий сигналы, посылаемые с Земли и направляющий четкий мощный сигнал в космос. Эти коммуникации уходили к их разработкам, ведущимся на Марсе, но главным образом к их родной планете, когда она подходила ближе, поскольку возможность контакта с домом не могла быть упущена.

Однако еще раньше Луна использовалась как внешний пост группами, проводившими на Земле операции по генетической инженерии, поскольку многие из этих групп считали Землю практически болотом жизни – мрачным, непредсказуемым, кишасим клопами и микробами, объектом неистовых погодных крайностей. Эти ученые занимались своими образцами, принесенными в лаборатории для тщательной работы, и возвращали оплодотворенную яйцеклетку для имплантации. Для этих пришельцев спуски на Землю были маловажными, в то время как контролируемая среда их лунных городов была принципиально важна. Таким образом, структуры, которые видят на Луне, являются древними, и это комбинация из кожухов лунных городов, оставшихся от работ по генетической инженерии, и остатков коммуникационных кристаллов – заброшенных и ненужных, но вызывающих настоящий переполох среди людей в эти дни.

Конечная Цель

В противоположность тому, что описывают писатели таинственных романов или стандартные сценарии про полицейских и воров, мотивы различаются так же как и индивидуальности. Практические знания людей описывают убийство из-за мести, из спортивного интереса, из-за власти или денег, но редко, если даже и описывают, убийство из-за десенсибилизации (потеря

чувствительности – *прим. пер.*) или для того, чтобы добиться мира и спокойствия. Большинство убийств, немногие из которых когда-либо раскрываются, совершаются твердо ориентированными в Службе Себе или движущимися в этом направлении. Они понимают, что будут жить с подобными себе в будущем, отделенные по ориентации, и что более безжалостные будут править теми, кто колеблется. Много убийств также совершается просто для того, чтобы избавить себя от временного раздражения – чья-то громкая глотка в баре, агрессивный водитель, подрезающий туда-сюда на дороге, или постоянно требующий чего-то покупатель, никогда не удовлетворенный тем, что принесит продавец. Мотивов множество.

Что может быть сказано о конечных целях инопланетян – то, что они четко разделены по ориентациям. Служащие Себе могут обещать земные блага, но их конечная цель сильно походит на рабство. Служащие Другим могут сообщать своим контактерам жестокие факты о предстоящих катаклизмах на Земле, но их конечной целью является вдохновение личностей и безопасный проход. Разве это не то же, что и в человеческом обществе? Не бывают ли родители, настаивающие, чтобы их дети сделали домашнее задание и пошли спать, или жестокими или заботливыми? Окончательной наградой инопланетян является человеческая душа, которая будет постоянно воплощаться в той или иной ориентации.

- Для Служащих Себе предполагается, что эти новые рекруты начнут с самого дна, поднимая тех, кто уже определился, тех, кто станет над ними, на очень высокий уровень. Рекрутированные в Службу Себе будут внезапно транспортированы в другие миры, в некоторых случаях проводя время в человеческой форме или же в духовной форме, воплощаясь потом в детей в одном из детских барачков, где живут все дети Служащие Себе. Конечная цель – не защищать человеческое тело, которое неизбежно умрет, а сохранить душу, духовную сущность, которая не умирает (в своей ориентации – *прим. пер.*).
- Для Служащих Другим душа – *фокус* их усилий, а не награда. Служащие Другим вдохновляют друг друга, а не порабащают. В ином случае Служащие Другим инопланетяне могли бы ожидать больше работы для себя в результате появления новых рекрутов, так как младшие члены нуждались бы в большей тренировке, в большем поощрении, и были бы менее всего надежны в любой команде, обременяя других ее членов. Служащие Другим инопланетяне, посещающие Землю, подняли свой взгляд на дальние горизонты и, как ваш Корпус Мира, находятся здесь для помощи. В конце концов это делается для лучшего соседства, поэтому это усилие не лишено полностью собственного интереса.

Так как мы, Зеты, будем воплощаться на Земле по мере развития Преображения, мы имеем наш особый интерес в том, чтобы видеть Землю и ее людей эволюционирующими, а не ограбленными. У вас есть прекрасный мир, восхитительный мир, в который вы извергаете яды и в котором уничтожаете виды животных и растений не думая о завтрашнем дне. Сохранение Земли для будущего – наиболее определенно одна из целей *Зетов*.

Древние Культуры

Нас, Зетов, иногда считают одной из старейших инопланетных рас, посещающих Землю, однако, если говорить о возрасте, то по сравнению с большинством мы еще находимся в молодости. Вид Зетов и его культура примерно в 8,5 раз старше человека здесь, на Земле, что делает землян просто детьми, начинающими ходить. Мы старше Плеядеан в их нынешнем виде, однако Нордики (Скандинавы) предшествовали нам.

Что определяет, как долго выживает раса, по существу, сохраняя неизменным свой вид (*прим. пер.* – *биологический*) и удержав ту же культуру? Множество вещей, однако, на первом месте по важности – насколько хорошо вид, созданный генетически, адаптировался к своей окружающей среде. Плохая адапта-

ция почти всегда просит изменений, и изменения приходят, либо путем заболевания и вымирания расы, либо при помощи дополнительного вмешательства генной инженерии. На втором месте по важности стоит сложность культуры. В случае с культурами, простые – не являются лучшими. Подобно сложной генетике, которая позволяет организму давать множество ответов на ситуацию, культура требует глубины, чтобы выжить. Солдат, поставленный только перед двумя альтернативами действий, вероятнее всего закончит смертью, когда будет послан в бой, однако другой, которому разрешено положиться на свои собственные ресурсы, выживет. Мы говорим здесь о свободах, так что культура может адаптироваться со временем, двигаясь в новых направлениях. Жесткие и негнущиеся культуры не выживают.

Изменилась ли со временем культура Зетов? Безусловно. Некогда мы были более подвержены войнам, бунтуя против малейших изменений и ничему не позволяя скользить. В данном отношении – это одна из характеристик гигантских гуманоидов, населяющих 12-ю Планету, которая похожа на нас самих в древности. Пережитки этой культуры могут быть отмечены в нас, поскольку даже сегодня мы не легко поворачиваемся. Мы защищаем самих себя, и некоторые бы сказали – решительно. Наша культура продвинулась за свою жизнь, и неизменно в направлении поддержки научных исследований, поскольку мы безмерно наслаждаемся этим времяпрепровождением. Некоторые культуры, как, например, Плеядеане, всегда отводили главное место общественным функциям, отдавая им приоритет практически над любой деятельностью. Так как они чрезвычайно наслаждались этим, то важность этого, если хотите, для них по прошествии времени выросла. Вследствие этого, Плеядеане часто действуют как встречающие новых граждан галактики, и здесь на Земле они выступают в этой роли.

Культурные Инопланетяне

То, что люди описывают как культуру, описывает величайшее множество аспектов – одежду, осанку, язык, знание существенных или обычных деталей, осведомленность о цвете и звуке. В общем, культура в человеческом обществе почитается как совокупность традиций и, в особенности, традиций праздных и привилегированных высших классов, имеющих время для этих занятий. Открывают ли инопланетные культуры то, что инопланетные группы считают дорогим – свои интеллектуальные поиски, свое уважение друг к другу, или свои устройства спасения? Предельно естественно, равно как и человеческие культуры открыты.

Негибкие человеческие общества отражают свою жесткость в своих культурах, ограничивающих передовое искусство или музыку и приветствующих унифицированное выражение в традиционном стиле. Примитивные человеческие общества отражают свое убогое и жалкое существование с помощью упрощенческой культуры, с нотками горя и отчаяния в музыке и в беспорядке ярких красок в их произведениях искусства. Там, где в культуре ценятся смелость и физическое мастерство, она отражает это ритуализированными подвигами, такими как родео на западе Америки. Культуры также отражают общественные страхи, когда истории, рассказываемые снова и снова, делают гораздо больше, чем просто развлечение, они действуют как катарсис¹. Угрозы в форме больших хищников или неистовая погода преодолеваются, но иногда через самопожертвование героя. Здесь катарсис включает в себя освобождение в итоге, но также и чувство горя, позволяя аудитории выпустить пар собственного горя. Таким образом, в человеческих обществах культура может включать много таких возможностей, выбор

¹ В современной психологии катарсис понимают как индивидуальный или групповой процесс высвобождения психической энергии, эмоциональной разрядки, способствующей уменьшению или снятию тревоги, конфликта и ведущий к лечебному эффекту и лучшему пониманию себя.

развлечения, управляемого невыраженными эмоциями, которым нужен выход.

Инопланетные культуры также отражают свое социальное устройство и физическую окружающую среду. Разумные формы жизни на водных планетах могут, к примеру, обнаружить, что водный танец, содержащий движения, напоминающие маневры самозащиты при сильных приливах, выявляет катарсис в возрождении и рассеивании тревоги, которую приносит им эта ситуация. Разумные формы жизни, которые могут летать, и бывают опустошены, когда не могут этого делать, могут использовать развлечения, которые включают возможности для нелетающих в данный момент членов стаи, защищаемых или укрываемых так или иначе другими в стае. Это развлечение или отражение жизненных обстоятельств? Гуманоидные культуры регулярно отражают различные эмоции, возбуждаемые их проворностью манипулировать их обстоятельствами. Таинственные романы, переполненные мотивами и ключами к разгадке, все возможно для гуманоидов, способных управлять своей окружающей средой замысловатыми и различными способами. Также все гуманоидные культуры отражают их высоко взаимодействующие общественные структуры, с множеством возможностей спасать и/или защищать, или наоборот, оставлять и/или жестоко обращаться со своими товарищами.

Являются ли инопланетные посетители Земли культурными? Предельно естественно, так как там, где существуют обстоятельства разумной жизни, они будут отражены в культуре. Таким образом, *вся разумная жизнь* культурна.

Взаимодействие Между Инопланетянами

С теми группами, кто действует в ориентации Службы Другим, мы, Зеты, находимся в близкой, ежедневной, если не мгновенной координации. Природой нашего взаимодействия главным образом является координация. Типично мы не работаем рука об руку и причиной этого является тот факт, что это не даёт наилучшего использования нашего опыта или наших организаций. Вспомните, что группы Служащих Другим становятся очень тесно сплетёнными ментально, с очень высоким уровнем телепатической связи. Элитные части военных тренируются и становятся умелыми частично потому, что они знают друг друга и свои обычные способы действия очень хорошо. Точно поэтому группы, действующие в Службе Другим, обнаруживают, что это также случается и с ними. Мы способны предвидеть, в чём другие в группе будут нуждаться и будем там с ними даже раньше, чем они выразят эту нужду. Это не происходит так быстро с незнакомыми. Следовательно, мы все наиболее эффективны, если мы работаем в наших знакомых группах. Есть много работы, которую необходимо делать, и как говорит поговорка, мы можем клонировать себя. Конечно, мы осуществляем клонирование самих себя, не больше тел, чем нужно, но больше того, что их наполняет.

Социальные Структуры

В любой группе ориентации Служащих Другим есть лидеры и последователи, так как по великому множеству причин не бывает двух сущностей, у которых были бы равно уравновешены их способности в любой заданной точке времени. Кто-то может быть лидером в одной ситуации, и последователем в другой. Один может казаться последователем, но благодаря своим советам и поддержке фактически будет тихим и бесшумным лидером.

Все эти сценарии знакомы для людей, которые знают, что титулы и звания могут быть обманчивы, а отношения сложными. Однако люди привыкли к этим хитростям, ставя титулы на второе место, иначе откуда же чужестранцы знают с кем устанавливать контакт, без титулов и ответственности и авторитета,

которые сопровождают титулы? Возьмем ежедневную ситуацию – лопнули трубы водопровода и как исправить эту ситуацию, если никто не может дозвониться до городского управления водопроводов и, в случае необходимости, потребовать поговорить с начальником. В группах Служащих Другим 4-й Плотности или выше, телепатия или контакт душа-к-душе заменяет то, что люди считают *единственным* способом достать лицо, ответственное за починку сломанного водопровода.

В группах Служащих Другим, где сущность добровольно предложила свою помощь и остальные **приняли** ее поддержку, *все* осведомлены, с кем надо контактировать и, фактически, там нет нужды снимать трубку телефона. Таким образом, титулы или формальная социальная структура не только не нужна, а будет сдерживать свободный поток адаптации к меняющимся обстоятельствам. Следовательно, мы обходимся без них.

Ритуалы

Ритуалы приносят успокоение, так как являются ничем иным, как оформленными рутинными действиями, дающими предсказуемые результаты. В изменчивом мире жизнь часто следует такой рутине, просто *ради* того успокоения, которое приносит предсказуемость. Изменения, даже если они к лучшему, приносят тревогу. Неприятный краб, например, останавливается, прежде чем залезть в темную расщелину скалы – это как часть рутинной практики: в тот момент, когда он осматривает лежащий перед ним путь, краб успокаивается.

Повторяясь постоянно, обычная практика превращается в ритуал. Люди говорят о ритуалах в контексте религии, как религиозных ритуалов, но и сама их жизнь полна ритуалов, осуществляемых ежедневно, еженедельно, во всяком случае, часто. Начнем с утренней рутины. Почему газету следует читать во время утреннего кофе, а не в любое другое время дня? Некоторые, привыкшие к этому ритуалу, чувствуют, что им чего-то не хватает, если за утренним кофе не была прочитана газета, они испытывают дискомфорт, и могут даже одеться и выйти на улицу, чтобы купить газету и завершить утренний ритуал. Считается, что мужчины должны открывать женщинам двери – правило, установившееся из-за того, что женщина могла быть с ребенком, или держать ребенка на руках, но эта практика часто ритуализована настолько, что нагруженный мужчина поставит свои вещи на пол, чтобы открыть дверь здоровой женщине с пустыми руками.

Ритуал может начинаться как рутина, превращаясь в собственно ритуал тогда, когда эта рутина становится беспрекословным правилом. Если ритуал навязан самому себе, как в навязчивом маниакальном поведении, то любой спор о природе и необходимости ритуала возникает с самим собой. Религиозные ритуалы разрабатываются, чтобы помочь религиозной элите осуществлять управление паствой. Правила не будут нарушены, так как для этого сначала нужно нарушить ритуал. Ритуалы, призванные контролировать других, очень часто используются в группах инопланетян, Служащих Себе, причем настолько, что почти каждое движение относится к какому-либо ритуальному поведению. Кажется, что, скажем, пилотирование космического корабля должно быть строго *регламентировано*, но в отличие от того, что думают люди, инопланетные пилоты ориентации Службы Себе *не имеют права* нарушить порядок, даже во благо. Попытка изменить ритуализированное поведение считается уходом из под контроля повелителей, которые считают, что лучше потерять корабль, чем контроль.

Музыка

Жизнь – это ритм, от перекачки крови и регулярности сердечного ритма до повторяющегося свистящего движения ползущей змеи или вибрации бьющихся крыльев в полёте. Живые существа ощущают комфорт в ритме, так как находят подтверждение, что жизнь такова, какой она должна быть. Катастрофы

имеют нерегулярный ритм, глухой стук падающего объекта или постоянный скрип рвущейся скалы, или корней вырываемого дерева. Кроме ритма в природе существует гармония, в самой жизни. Дыхание и сердцебиение – синкопированы (синкопа – смещение музыкального удара с сильной (ударяемой) доли такта на слабую, нарушающее плавность ритма и создающее ощущение остроты, взволнованности – *Большой толковый словарь русского языка*), сбалансированное колебание конечностей животных в движении формирует синкопу, дробящую ритм копыт или лап, и даже перекачка крови содержит синкопу в звуке "га-да" сердечных клапанов. Гармония, которую человечество считает заключённой в тоне, является ни чем иным, чем частотами колебаний, в синкопе ли друг с другом или в дисгармонии. Дисгармония является горестной, а синкопа успокаивает, поэтому музыка, в которой скомбинировано и то и другое, ощущается расслабляющей. Сначала дисгармония, затем синкопа, поэтому в конце приходит решение, что жизнь нашла успокоение. Всем видам жизни, таким образом, свойственна музыка, во всех мирах, хотя звуки могут быть не те, которые люди могут услышать.

Сексуальные Вариации

Бисексуальность (имеется в виду лишь наличие двух полов, а не сексуальная ориентация – *прим. пер.*) – наиболее распространенная форма сексуальности во Вселенной, возникшая по очевидной причине – если кто-то хочет сформировать новую генетическую сущность из разных ДНК, то слияние двух образцов ДНК вместе сделает это. В действительности любая жизненная форма, которая *не* создает новые вариации, вымрет, неспособная выстоять в изменяющейся окружающей среде, с которой она рано или поздно встретится. Более того, заложенный природой набор генов восприимчив к заболеваниям или возрастным изменениям, о чем хорошо осведомлены работники зоопарков. Это свойство смешения наборов генов для выживания является причиной того, что ДНК наиболее часто имеет две ветви. Жизненные формы, имеющие единственную ветвь, не выживают для воспроизводства, а жизненные формы с более чем двумя ветвями были подвержены генетическим изъянам во время фаз деления и воссоединения при зачатии. Таким образом, бисексуальность является наиболее распространенной формой, следуя за способностью жизненной формы размножаться сама собой (клонированием).

Земля – пример большого количества сексуальных вариаций, которые смогли возникнуть. И неважно если новый отпрыск, появился в результате интенсивного и любящего совокупления, спаривания для жизни, или в результате случайной встречи в стае насекомых или общения рыб между собой для откладывания икринок на дно пруда, процесс тот же – две половинки ДНК встречаются чтобы создать целое. Как распределились жизненные формы так, что так сильно варьируются, на Земле, от яйцеклеток и спермы вне тела, как у рыб, до полного формирования плода внутри тела, как у большинства млекопитающих, от единственного до массового количества отпрысков во время каждого спаривания в зависимости от шансов на выживание, от результата определенного спаривания до результата беспорядочных контактов, как это часто делают киты чтобы увеличить шансы зачатия. На Земле есть ряд форм жизни, как земляные черви, которые могут саморазмножаться когда возможности для двуполового размножения не предоставляется. Таким образом, дополнительные варианты, которые Вселенная могла бы представить человеку не были бы так удивительны. Размер, форма, длительность совокупления, спаривание в определенное время или частота однообразной рутины, все это является факторами, относящимися к тому, что жизненные формы обнаружили наиболее успешным во время своей эволюции.

Часто наблюдаемые сексуальные характеристики мужчин принимают преувеличенные размеры в противоположность женской деликатности, поэтому общее в млекопитающих на Земле, не является наиболее общим правилом во Вселенной. Большие самцы возникли на Земле вследствие их тенденции выигрывать

право на совокупление с имеющимися самками, таким образом передавая свои гены в будущее. Многие из ваших насекомых имеют гигантских самок, таких как пчелиная матка, чей размер отражает ее главное призвание. Размер самца имеет значение не в смысле единственного совершенного совокупления, а в результате усилий роя. Повсюду во Вселенной наиболее часто встречающиеся размеры и форма – это сходные размеры, вследствие того, что большинство жизненных форм происходит с водных планет, где зачатие происходит вне тела. Там, где жизнь носят внутри тела, женская форма отражает это. Крайности в этом вопросе варьируются от рождения едва сформировавшегося детеныша, как с вашими кенгуру, до рождения полностью сформированного существа, как с большинством ваших млекопитающих.

Мужская сила и агрессия против женского спокойствия, общее в жизненных формах, возникших на Земле, не единственный вариант, о котором осведомлено человечество. Некоторые насекомые, такие как Богомолы, имеют массивных и агрессивных самок с достаточно маленькими самцами, чтобы стать закуской для самок после спаривания, что обычно и происходит. Наземные создания на Земле возникли с агрессивными самцами и пассивными самками отчасти из-за наличия ряда хищников на Земле. Самцы, которые взрывались яростью при вызове своей территории и с большой силой и решимостью во время битвы защищали забеременевших от них самок от превращения в пищу и, таким образом, передавали свои гены в будущее. Повсюду во Вселенной агрессия различается в разных полах, но наиболее часто предостерегают в отношении самок, что они более агрессивны, так как они должны ухватить всю возможную еду для вынашивания яиц или детенышей, которых они собираются произвести на свет.

На Земле частота спариваний наиболее часто соотносится с временами года, когда молодые устраивают бешеные схватки чтобы достичь достаточного размера для выживания во время теплых летних месяцев. В жизненных формах, где младенцы уничтожаются, частота почти постоянна, так же как и с людьми, у которых младенцы безволосые и малоподвижные. В других частях Вселенной, или на других планетах с большими орбитами, времена года могут не быть важным фактором, или может возникнуть долгая спячка жизненной формы. Во Вселенной существуют жизненные формы, которые занимаются сексом в среднем только один раз в течение жизни и затем производят большое количество потомства. На планетах с жесткими условиями проживания, где возможность возникновения молодой жизни существует только в очень небольшой промежуток времени, в течение которого можно пробиться в зрелый возраст, спаривание и выращивание молодых становится главным фокусом, когда все члены жизненной формы кроме этого почти ничего не делают.

Триады

Об инопланетянах часто сообщают как о группах по трое, триадах, и эти отношения часто наблюдаются даже во время визитов существей в световой форме. Триада – это не магическое образование, это практическое соглашение. Человеческие отношения на Земле редко находятся вне влияния процедур и указаний, и то только на короткий период времени. Таким образом, если они будут удерживаться в необходимости кратко отчитываться за свои действия, то они будут следовать методикам. Если мать учит ребенка не разговаривать с незнакомцами и не пересекать улицу, то эти директивы покрывают большинство ситуаций, с которыми ребенок сталкивается, играя на дворе. Солдат в окопах, торговец на улице, биолог глубоко в джунглях – все могут полагаться на свои методики, покрывающие большинство ситуаций. В редких случаях, когда методики не применимы, то как советчик используется благоразумие, которое является лишь методикой общего значения. Инструкции матери являются благоразумием не выходящим в разговоры с посторонними, поэтому если сосед становится чересчур дружелюбным, то ребенок тоже откажется от этого разговора.

Повсюду во Вселенной высшие существа обнаруживают себя в ситуациях, которые *совершенно незнакомы и неожиданны*. Нет никаких методик и даже общее благоразумие нельзя применить. Пример, на который могут ориентироваться люди, – окружающая обстановка, где физическое тело одного сливается с другим – двое становятся физически одним. Как каждый из них будет существовать? Будет ли в каждый момент осуществляться обмен мнениями между двумя инкарнированными в одном теле сущностями, каждый удар сердца, или они поделят территорию? Что случится, если возникнет разногласие? Другой ситуацией, на которую могут ориентироваться люди, могла бы быть разница в размерах, когда сущность инкарнируется во что-то, что во много раз больше или меньше, чем физическое тело другого, когда меньшие существа случайно обнаруживают себя *внутри* большей. Какие применять правила? За пределами взаимодействий в незнакомых общественных ситуациях, встречаются также незнакомые физические условия. Люди привыкли к земле, как к чему-то твердому под их ногами, но как они смогут существовать в условиях туманности, когда *ничего* нет определённого и всё постоянно кружится.

Триады дают рискующим существам средство быстрого принятия решения во время их приключений. Узел разрезается. Или все согласны, или двое из трёх согласны, или двое из трёх не согласны с третьим. Выход немедленно находится.

Космический Компьютер

Мы, Служащие Другим Зеты, используем компьютер, который связывается с нами и способен принимать наши мысли. Этот компьютер также соединен с остальными, помимо нас, так что наши братья имеют к нему доступ. Технология компьютера будет непонятна вашим земным ученым, которые ожидают, что компьютер функционирует при помощи электрических сигналов, передаваемых посредством металлических проводов или волоконной оптики, сделанных из различных материалов, которые являются *неорганическими*. Наши компьютеры используют органические материалы. Это не делает их ни роботами, ни сознающими. Вы также используете органические материалы в вашей обуви, ваших рубашках, ваших салатницах и т.д.

Имена Инопланетян

Человеческое общество, которое общается с помощью мимики, модулированного ворчания и символов, считает, что оно должно присвоить название вещам, для того чтобы организовать и каталогизировать свой мир. Детёныш показывает своим пальцем, говорит то, что становится словом для матери, потому что это обычно первый звук ребёнка, затем он учится письменным символам, которые описывают первых заботящихся о нём – мама, mother, madre, или что-то ещё. Всё имеет название, иначе вещи нельзя обсуждать. Таким образом, имея дело с вопросом об инопланетянах, в первую очередь думают о присвоении имён. Все эти имена имеют гласные и согласные, и звучат подозрительно, как что-то, что звучало бы из человеческих ртов. Человеческое общество считает имена необходимыми *из-за* недостатка телепатических способностей. Таким образом, инопланетянам присваивают имена, основываясь на созвездии из которого они происходят, или на их внешнем виде – Зеты, Плеядеане, Скандинавы или Динозавры.

Во многих мирах эволюционируют создания, у которых нет ртов, которые формируют гласные и согласные, как человеческие рты. Большинство – водные миры, и в них нет речи совсем. Они могут издать колебания, как звуки китов на больших расстояниях. В мирах, отличных от водных, большинство являются рептилиями. Рептилии шипят и фыркают, они не произносят гласные и согласные. Инопланетяне, которые общаются телепатически, не нуждаются в именах, которые могут быть переданы написанными символами. Это потому, что телепатическое общение очень богато и передаёт группе, с которой свя-

зан инопланетянин намерение, возраст и физическое строение, а также любой другой нюанс, которым в беседе может заинтересоваться другая сторона. Имя просто не нужно.

Инопланетяне в группах Служащих Себе, которые избегают телепатии из-за того, что она отвлекает внимание их от фокуса на себе, и сочувствия, которое даёт телепатия, *используют* имена. Однако имена инопланетян Служащих Себе данные ими, как свои, их человеческим контактам недостаточно схожи с их действительными именами. Людям даются имена, которые могут быть произнесены или написаны, или произвели бы желаемый эффект. Всемогуший Крллл, например, выбрал своё имя потому, что оно звучит как рычание и человеческое слово убивать (kill). Почему инопланетянин имеет имя, полное человеческих гласных когда его способ коммуникации не является горловым или даже голосовым? Всё это части игры контактёров Служащих Себе – сделать себе имя. *Большинство* инопланетных имён добродушно подшучивают над изобретённым в человеческом обществе, однако, это *человеческая* игра.

Служащие Другим инопланетяне, общающиеся с людьми посредством каналов, примут имя для того, чтобы просто разрешить вопрос с именем. Нас вечно спрашивают о наших индивидуальных именах, и Нэнси постоянно спрашивают знает ли она, или уверена ли она в том, что та или иная сущность предположительно реально находится на связи. Люди, будучи не способными рассортировать кто и что говорит *без* имён, не могут ощутить окружающую среду, в которой имена не нужны. Таким образом, в хорошо спланированные и исполненные чэн-нелинговые послания, такие как Книга Ра, вставлено имя, которое бы воспринималось как престижное, известное и неугрожающее.

Древняя Венера

Относительно Венеры, ни мы, Зеты, никогда там не жили, ни какие-либо другие виды в течение некоторого времени. Венера была обитаемой еще до того как Земля обрела атмосферу, чтобы дать вам чувство времени. Мы, Зеты, не посещали вашу Солнечную систему в то время, мы даже не существовали в то время.

Космический Язык

Относительно происхождения различных человеческих языков, на которых говорят сейчас на Земле, сотен языков, затерявшихся во времени, и массы тех, на которых говорят сейчас, и действительно ли эти языки пришли со звезд. Ни один из языков, на которых сейчас говорят, не пришел из космоса. Есть несколько языков, которые развились, со временем, от гуманоидов с 12-й Планеты, посещавших Землю, однако это не относится к языкам древних Шумеров или Ведическим языкам, о которых часто думают, что они имеют связь с языком этих посетителей. Язык, на котором разговаривали эти здоровенные и похожие на людей гуманоиды, очень гортанный, и звучал бы для людей как хрюканье, если бы вы услышали его. Хотя Плеядеане и Скандинавы (Nordics), среди прочих, могут общаться при помощи голоса в манере, которую люди могут слышать, их языки не имеют продолжений на Земле.

Люди В Черном

Люди В Черном получили массу упоминаний в прессе, поскольку их визиты фиксируются "бодрствующим" сознанием человека. Данным существам позволено наносить эти визиты, поскольку они находятся в той же плотности, что и люди, и не содержатся в карантине. Откуда они приходят? Они вовсе *не* инопланетяне, а живут под землей, в туннелях и пещерах. Их поселки существуют в изоляции, поскольку они очень редко

путешествуют от одного поселка к другому, не рискуя таким образом лишиться раз показываться людям. Они боятся Пробуждения, поскольку тогда люди узнают об их присутствии. И хотя окончательный итог Трансформации – Мир Служащих Другим – их не пугает, но они боятся самого этого перехода. Когда произойдет эта Трансформация, данная раса продолжит оставаться в 3-й Плотности, находясь под землей. Тогда они будут в карантине, и не будут смешиваться с теми обитателями, кто в итоге будет населять мир на поверхности. Хотя они имеют стабильные источники пищи и надежные убежища, которые в основе своей переживут катаклизмы, они все же боятся быть затопленными после катаклизмов. Страхи эти беспочвенны, но они, тем не менее, предпринимали попытки замедлить Пробуждение, в своей собственной манере и по указанным причинам.

Людьми В Черном сооружены под землей города, многоуровневые конструкции и транспортные системы, питаемые электричеством. Но все это сделано в естественных пещерах и не соединено одно с другим, если не существует естественных природных проходов. Люди В Черном не вырабатывают свое электричество ни одним из способов, знакомых людям – с помощью потоков воды, ветряных мельниц, паровых турбин, вращаемых паром от управляемых ядерных реакций или же сжигая природное топливо. Та электрическая энергия, которую используют Люди В Черном, генерируется химически – методом, которому они научились на своей родной планете еще до их переселения на Землю. Их родная планета не имела такого изобилия горючих ископаемых, какое обеспечивает Земля, не было там и таких изменений природного рельефа, какие позволяли бы строить гидроэлектростанции, там и воды-то не было в достаточном количестве. Голь на выдумки хитра, как вы говорите, так что они работали с тем, что имели. Их источник электроэнергии нельзя назвать изобильным, и его вряд ли хватило бы для обеспечения средней домохозяйки в США, дом которой запит электричеством приборами.

Если Люди В Черном живут в естественных подземных полостях, то каким образом они скрывались от глаз настырных исследователей, не упускающих ни единой возможности отыскать новые подземные проходы и пещеры? Спелеологами тщательно картографирована каждая известная расселина в Земле, поскольку спелеологическими исследованиями занимаются в удовольствии. Нет уже новых земель, чтобы их открывать и исследовать, все континенты известны и заселены человечеством. Внешний космос, похоже, недоступен в эти времена бюджетных сокращений. Но спелеология все еще предлагает шанс открыть нечто такое, чего никогда не видели глаза человека. Неужели спелеологи полагают, что ими открыты *все* пещеры и проходы, имеющиеся под корой Земли? Да там в тысячи раз больше пещер и коридоров, нежели им пока что известно, и нежели они даже могут предположить. Причем многое находится значительно глубже того, куда человек когда-либо добирался. Люди В Черном, будучи неспособными жить на поверхности, акклиматизировались под землей, когда они впервые появились на Земле в технологически развитом состоянии. Задолго, задолго до того, как люди приобрели навыки в спелеологии, Люди В Черном воздвигли свои оборонительные сооружения.

Почему Людей В Черном не обнаружили? Взгляните на те ключевые признаки, по которым спелеологи узнают о существовании новых проходов – токи воздуха, качество воздуха да звуки, такие как текущая вода. Когда же кругом гробовая тишина и ни ветерка, то предполагается, что здесь лишь твердые скалы. Людьми В Черном разработаны и созданы средства для тестирования степени изоляции их пещер и коридоров. Перед тем как что-либо там строить, они проводят контрольную проверку, когда, по сути дела, воздух засасывается вверх, в отдушину на крыше. Если есть утечки воздуха в соединительные каналы, ведущие к другим подземным коридорам, то появляется и ток воздуха внутрь, а это обнаруживается. Та-ак, дом не хорош.

Люди В Черном не обнаружены из-за уязвимости и пугливости этих гуманоидов, которые не имеют ни бомб, ни танков, ни базук. Фактически, у них нет даже ни темниц, ни тюрем. Почему? В этом нет необходимости. Они не склонны к насилию, как

люди по своей природе, но они по-глупому боятся быть обнаруженными людьми. Будучи не менее разумными, чем люди, они провели немало времени, изобретая способы для того, чтобы их не обнаружили. Словно крыса в норе без черного хода. Проблема, на которой следует фокусироваться, не в том, угрожают ли Люди в Черном человечеству, а в том, что они делают. Когда вы разговариваете со своей собакой, на которую желаете произвести впечатление, то что вы делаете? Вы действуете так, как "главная собака"! На сильного, того, кого они не могут себе подчинить, собаки реагируют пресмыканием и избеганием. И собаки реагируют на слабого, кого могут себе подчинить, или вцепляясь в горло сопротивляющемуся сопернику, или угрожающе рыча на того, кто уже боится. Люди В Черном изучили своих со-обитателей, и правильно поняли, что производит на них впечатление. Сила без способности казнить и разрушать игнорируется. Следовательно – надо угрожать.

Гномы

Есть много мифологических персонажей, которых еще недавно описывали как вземных. Внезапно все видят, что они все время были окружены неземлянами, что существа из сказок и мифов – просто парни из внешнего космоса, в маскировке маленьких человечков. Бессмыслица. Если они выглядели, как маленькие люди, то они и были маленькими людьми. Кто-то должен понять, что еще недавно обмануть маленьких людей, таких как карлики, было социально приемлемо. В прошлом их убивали, чаще да, чем нет, как вызывающих ярость богов или являющихся символом зла. Вы полагаете, что их матери просто отдавали их под нож? Они прятали их и вскармливали в тайне, давая им одежду и пищу. Иногда эти маленькие люди, которые могли бы найти друг друга тем или иным способом, могли быть замечены другими. Сюрприз! Что это было? Мифологические создания.

Снежный человек

Снежный человек восхищал человечество все то время когда обе эти расы были друг с другом в контакте, хоть это происходило редко и мимолетно. Причина этому – не столько размеры снежного человека и его обезьяноподобный внешний вид, который на Земле был бы понятен, сколь уклончивое, избегающее поведение снежного человека. Горилла, например, точно также огромна, шимпанзе кажется такой же умной. Почему же такое обворожительное впечатление было от снежного человека? Ответ состоит в его необычной способности избегать обнаружения. Причина в том, что снежный человек должен был представлять собой группу живых существ, пребывающих в карантине. Они остаются избегающими, потому что они не должны смешиваться с людьми. В этом отношении они не остаются без помощи. Как раз так, как мы описали, что после катаклизмов группы людей Служащих Себе будут не в состоянии найти группы людей Служащих Другим, точно также люди не в состоянии найти снежного человека. Снежный человек здесь – прямо у вас перед носом. Почему же они в карантине? Эти существа были обращены по их просьбе в примитивное состояние, чтобы вернуться к тому основополагающему пониманию, как уживаться между собой, с природой, и они могут созерцать и задумываться над чудесными творениями природы. Их карантин не есть изгнание. Это поиск мира.

Имеет ли снежный человек что-нибудь общее с ранним человечеством, или может быть с ранней моделью человечества? Ответ звучит неудивительно – да! Снежный человек – это на самом деле промежуточная модель одной из шести первоначальных человеческих рас. Как произошло, что только эта раса сохранила свою промежуточную модель? Как же их не сохранили другие расы? В ходе эволюции человечества, при периодических генно-технологических усилиях была подвергнута влиянию вся раса. Все внутри одной расы были в тесном контакте друг с другом, чтобы размножаться, и генетические изменения

распространялись соответственно. Снежный человек был отделен, удален от других и ушел в далекие края. Снежный человек и другие существа в 3-й Плотности на Земле будут перемещаться с Землей во время перехода в физическую 4-ю Плотность вместе с людьми, или переместятся в другой мир как трансплантанты (эволюционировавшие на другой планете – прим.пер.). В настоящее время Снежные люди и Люди-в-Черном находятся в Преображении вместе с людьми. Первоначально они были на Земле трансплантантами, поэтому новое перемещение не будет шоком для старых душ среди них. Однако первоначально они *были* переселены из-за того, что их посчитали находящимися на том же уровне, что и человечество, а Преобразование на этот период времени было запланировано достаточно давно.

Дельфины

Сириане имеют репутацию, что находятся в контакте с Дельфинами, которых они предположительно генетически создали и в которых находится их генный материал. Это полностью ложно, хотя Дельфины разумны настолько же, как собаки, или лошади, или свиньи, или любые другие чувствительные животные, заслуживающие рассмотрения. В действительности, так как души могут временно инкарнироваться в таких животных, то их стоит рассматривать как имеющих такую возможность. Когда вы видите Дельфина, возможно вы видите своего собрата, так же как в своем верном псе. Редкий шанс, но возможный.

Итак, почему возник этот слух? Различные группы людей, желающих быть поэтическими и некоторым образом особенными, изобрели романтические понятия о самих себе и различных группах животных. По этим понятиям человеческие группы провозгласили отношения с высоко летящими птицами, гладкими кошками из джунглей и атлетическими и игривыми морскими созданиями, такими как Дельфины. Всё это способ быстрее провести день, быть более игривым и ярким. Фантазия.

Вампиры

Вампиры существуют, но не в человеческой форме, как гласит легенда. На Земле развились создания, млекопитающие, которые кусают и пьют кровь – летучие мыши-вампиры, досаждающие определенным тропическим странам и истощающие ряд видов скота потерей крови. Являются ли летучие мыши-Вампиры основой для легенды о Вампирах? Так сказать легенда основана на похожих созданиях из другого мира. Так же как и Драконы были перенесены на Землю инопланетянами ориентации Службы Себе для того, чтобы наводить ужас на людей, которые, как они надеялись, позже вольются в их ряды, так и большие летучие мыши-Вампиры были перенесены на Землю.

Тогда почему в легенде мышь стала человеком? Посещения происходят ночью, и эти мыши развиваются так же как и земные, используя скрипучие звуки в качестве своеобразного радара и безопасность темноты для спасения от хищных птиц, рассматривающих грызунов как очень сытную еду. Привозные мыши были больше, хотя и стройнее. Во время полета они были похожи на мышей, но после приземления их сложенные крылья выглядели как расставленные руки – ну просто вампир в своей черной накидке. Красные глаза? Да, в самом деле в любом освещении около глаз с недостатком защитного пигмента, необходимого в резком дневном свете, проявлялась только кровь прямо под поверхностью глаза. И так же как и определенные волосатые обезьяны на Земле имеют безволосые, бледные лица, так и эти большие Вампиры имели безволосые лица. Они были выбраны инопланетянами Служащими Себе *потому*, что они походили на людей, в сумерках. Испуганные жертвы, замершие от страха, породили миф о Вампирах со сверхъестественной силой.

Находили ли их и убивали ли кольями? Их убивали тем, что попало под руку, когда их находили в их логовищах, и чаще

всего в руках были деревянные палки. Фермерские заборы из кольев использовались заостренным концом для отражения атак диких зверей, и в большинстве случаев это было единственное оружие для отражения атак Вампиров.

Человек-Мотылек (Mothman)

Примечание: записано во время сеанса прямой связи ZetaTalk на IRC 29 июня 2002

Эта правдивая история очаровала тех, кто узнал о ней и, таким образом, проторила себе дорожку в Голливуд. Чем был этот большой человек-птица, виденный устремляющимся вниз над горной местностью, и в чем его цель? Мы заявляли, что Вампиры, Драконы и недавно появившиеся Чупакабры *не* являются разумными инопланетянами, а больше похожи на свору собак, управляемых Служащими Себе инопланетянами. Они перенесены на Землю чтобы устрашать людей, так как страх толкает склонных к Служению Себе в этом направлении. Испуганные люди склонны думать *больше* о себе, игнорируя сочувствие к другим и, таким образом, подталкиваются к тренировке к вступлению в ряды Служащих Себе, или так надеются Служащие Себе инопланетяне! Как и своре собак им разрешены случайные встречи, запугивание и даже убийство людей если они, в основном, сдались и покорились. Таким образом, существуют истории о драконах, пожирающих девственниц, и вампирах, кусающих людей до смерти, в сущности выкачивая из них кровь.

Итак, был ли Мотмен совсем *не* человеком, а птичьим созданием? В самом деле ими они и были, имея небольшой срок жизни из-за неспособности акклиматизироваться в Аппалачских горах, где они были размещены. Их мертвые тела собирались их управляющими, так как оставление костей привело бы к недооценке их воздействия после того как было бы открыто, что место для мозга неизмеримо мало. И почему ощущение смерти, данного предупреждения, охватывало тех, кто видел этих больших птичьих созданий, парящих над головами? Это общие вибрации местности, чувство, что что-то необъяснимое витает над ними, что-то, что даже церковь не может объяснить, и это в Библейском Краю (районы на юге и среднем западе США – прим. пер.). Таким образом, эта *правдивая* история имеет много интерпретаций, и их будет еще больше, так как фильм вот-вот появится в кинотеатрах!

Подземная жизнь

Люди, как разумный вид, не одиноки на Земле. Хотя был разработан лишь один разумный вид на планету, для существования в 3-й Плотности, Земля имеет и некоторые "трансплантанты", переселенцев. Вы уже знаете о Снежном Человеке, живущем на поверхности, и о Людях В Черном, живущих под землей, которые являются гуманоидными группами и живут в 3-й Плотности как и люди. Мало известно о том, что под землей в 3-й Плотности также живет еще и рептильная раса, обитающая в подземных водоемах и пещерах естественного происхождения. Эта рептильная раса, если бы ее увидели люди, не была бы воспринята как разумный вид, поскольку они не несут никаких внешних атрибутов цивилизации. Есть ли у них технология, сооружения, компьютеры? И да, и нет. Хотя их коэффициент интеллекта ниже, чем у людей, и они не столь шустры умом, и не прямоходящие, тем не менее, они вполне ориентируются в своей среде. В социальном отношении их существование в 3-й Плотности не особо отличается от человеческого. Они также и заботятся друг о друге, и убивают друг друга. Мы не будем говорить ни о том, как они выглядят, ни о том, где находятся их дома, потому что они стали бы уязвимыми, начни люди на них охотиться – так, из спортивного интереса, поскольку те, кто имеет склонность к ориентации Служба Себе наверняка стали бы этим заниматься.

Эти трансплантанты-переселенцы на Землю пришли из миров, которые были уже не способны более поддерживать их существование в 3-й Плотности. Там они жили на поверхности. Оба вида подземных переселенцев появились здесь после того, как человек претерпел существенную генетическую переделку, но до того, как он стал тем, что вы именуете цивилизованным. Они понимали данную ситуацию, понимали, что у них будет существенный интервал времени для того, чтобы акклиматизировать себя прежде, чем человечество, с его склонной к насилию природой, сможет их обнаружить.

Люди В Черном были вторичным разумным видом на их родной планете, первичная же раса претерпела Жатву или Трансформацию в 4-ю Плотность. Как и при большинстве Трансформаций, преобразование разумного вида развивается в направлении поддержания его существования в 4-й Плотности, так что существование в 3-й Плотности уже становится недоступным. После же Трансформации на той планете в 3-й Плотности осталось достаточное количество флоры и фауны, чтобы поддерживать развитие еще одной разумной расы. Поскольку масса солнца в той солнечной системе частично сместилась в 4-ю Плотность, то на втором цикле развития оно было намного более тусклым. Именно поэтому Люди В Черном не могут жить здесь на поверхности. Они привыкли к тусклому свету. Люди В Черном и люди Земли не связаны друг с другом никоим образом, за исключением того, что и те и другие являются гуманоидами. Фактически, Люди В Черном даже биологически несоместимы с человеком до такой степени, что у них невозможно совместное потомство. В отличие от ситуации с гуманоидами-визитерами с 12-й Планеты. Рептильная же раса развивалась на планете, покрытой водой. Они также страдали от умирающего солнца и привыкли к холодным, темным условиям до того, как их сюда переселили.

Есть ли какая-то правда в историях о грандиозных подземных городах, о милях и милях туннелей, соединяющих континенты? Очень мало. Истории о грандиозных системах туннелей – это обман, придуманный для того, чтобы притупить любопытство по поводу подземных бункеров и шахт, созданием которых занимались некоторые правительства, включая США: "Что, подземные сооружения? Ну, это наверное вот та инопланетная группа, или вот эта, но уж наверняка не ваше правительство". Но если эти грандиозные системы туннелей настолько реальны, то почему же СМИ или публика не приглашаются туда на экскурсии?

Типы Зетов

Наш эmissар Нэнси опишет типы Зетов, которых она встретила. Она встретила только нескольких, поскольку существует множество видов Зетов. Виды зависят от различных планет, на которых мы были распространены в течение жизни нашего вида. Каждая планета влияет на генетическую структуру, заставляя конкретную генетику проявляться и демонстрировать свое превосходство в выживании и долгожительстве. Таким образом, жизненная форма постепенно адаптируется к окружающей среде, в которой находится. Итог может различаться, но для этого разговора мы скажем, что число вариаций, которые могут быть визуально заметны людям, равно 127.

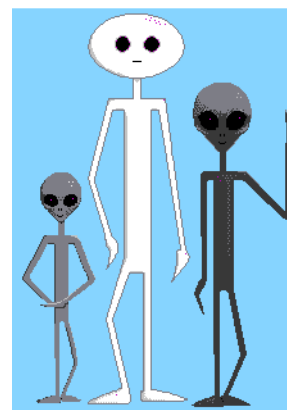

Начало гипнотического воспоминания Нэнси Короткий Худощавый Зет

У этих Зетов лицо из *Контакта* Уитли Стрибера, с присущим им худым телом и конечностями. Они 4 фута высотой (прим.

пер. – 120 см) или около того, с телом не толще столба, и руками не толще метлы. Тело и руки прямые, без видимости округлых мускулов, и тело не движется вперед и назад во время дыхания. Они одеваются в плотно облегающие бежевые костюмы, покрывающие также и голову. Они издают хихикающие звуки, когда взволнованы, говорят друг с другом, звуча как стайка маленьких птичек. Они производят впечатление мальчиков на побегушках у больших Зетов, детально выполняющих задачи и поручения. Однако они общаются телепатически, они любящие и добрые. Чаще всего они появлялись группками по 3 иликратно этому.

Длинный Худощавый Зет

Эти Зеты похожи на Коротких Худощавых Зетов, но 6 футов ростом или около того (прим. пер. – 180 см). На них одеты серые плотно облегающие костюмы. Они не издают звуков. Они скорее планировщики и участники конференций и переговоров, нежели мальчики на побегушках, кажутся деловыми, и могут быть строгими и решительными. Они берутся за проблемы с огромным беспокойством и участием. Они желают обсуждать решения, чем просто предлагать сочувствие. Я видела лицо без облегающей одежды, и оно было прекрасно. У них маленький нос размером с мой мизинец, полностью прямой, и высоко расположенные скулы со впалыми щеками. Лобная кость слегка выступает над лицом. Череп светлее, чем лицо, почти белый, в то время как лицо, тело и конечности такого же серого цвета, как и облегающий костюм, который они носят.

Я видела один раз руку и кисть без облегающей одежды. Пальцы быстро уменьшались от указательного пальца и до края (прим. пер. – ладони), с мизинцем меньше, чем 1/2 размера указательного пальца. Большой палец выступал скорее из центра ладони, чем сбоку, и даже ощущался мной лучше, чем был мне виден. Их пальцы имели небольшое сращивание между ними. Пальцы длинные, так что покатье руки располагало кончики их пальцев вдоль предплечья. У них были толстые и длинные ногти. На коже морщинки и складки, как и у нас. На руке, которую разглядывала вблизи, были зеленые веснушки размером с горошину вдоль наружной стороны, также как наши руки покрываются веснушками, если подержать их на солнце.

Тыквоголовый Зет

Эти Зеты похожи на Короткого и Длинного Зетов телом и конечностями, но голова была круглой, как тыква, а глаза – меньше, размером с наши, и круглыми, хоть и черными, как и у других Зетов. Они достаточно высокие, чтобы наклоняться, когда входят в комнату через дверной проем, но в комнате могут стоять прямо. Они родственно связаны с другими Зетами в своих словах "Мы такие же, как они". Они способны решать трудные вопросы планирования и конференций, в то время как другие Зеты доделывают и доводят до конца имеющуюся линию поведения, такую как Гибридная программа. Они способны мыслить абстрактно и творчески в большей степени, чем другие Зеты. Мне сказали, что половинки их мозга взаимодействуют также, как и наш (прим. пер. – человеческий), в то время как другие Зеты меньше обладают этими возможностями.

Я встретила тыквоголовых лишь недавно, в 1993. Мне было разрешено задать вопросы о физиологии Зетов. Они дышат, но их легкие работают как кузнечные меха, одно выдыхает пока второе вдыхает, поэтому и не видно признаков дыхания. Их пищеварительная система минимальна. Они впитывают через кожу. Они вырабатывают необходимые им ферменты, стандартный набор для путешествия, как мне сказали. У них есть половые органы, но я не знаю, используют ли они их. Тыквоголовый показал мне свои, когда я попросила. Его пенис завивался между ног, не болтался, и быстро "встал". Телепатическое объяснение женских половых органов показало обширное влагалище.

Водный Зет

Эти Зеты были похожи на других Зетов размером тела и конечностей, но у них было много других отличий. Они могут жить в воде или снаружи, но заметно это лишь из-за мягких плавников

по бокам бедер. Пальцы их ног и рук казались более коренастыми и плотными, чем у других Зетов. Голова аквадинамическая (обтекаемая – прим. перев.), не круглая. Глаза находятся на конце коротких выпуклостей, и не черные. Вдоль лба и за щеками проходят большие зарубки и углубления для оттекания воды. Голова, в основном, выглядит бугорчатой. Водный Зет, которого я встретила, был одним из теплейших личностей среди Зетов, замечательная душа. Они очевидно едят, упоминая креветку как не так уж непохожую на их нормальную диету. Они, очевидно, не могут справляться со всеми задачами, назначаемыми другим Зетам, думая только одним потоком или вроде того, и чувствительны к солнечному свету.

Конец гипнотического воспоминания Нэнси

Знание Зетов

Нас, Служащих Другим Зетов, рассматривают со скепсисом, поскольку мы предоставляем информацию из прошлого, которая была не задокументирована или иным образом не могла быть исследована людьми. Может быть мы выдумываем всю эту информацию? Как мы можем говорить о вопросе генетического создания человека в прошлом, если мы сами в то время были ещё детьми в яслях и не имели в распоряжении этих методов? Как мы можем объяснять мотивы человеческих трагедий, происходивших в прошлом, тогда как всех участников нет в живых? Как мы можем предсказывать подход 12-й планеты, если она во Вселенной находится гораздо дальше, чем человек способен высмотреть, и идет по траектории и имеет путь, находящийся за пределами пути, вычисляемого человеческой математикой? В этой реакции скептики ставят наши способности находить знания или приходить к выводам человеческих способностями. Сверх того факта, что мы имеем и больше источников информации, и больше знаний, и более высокий интеллектуальный коэффициент, существует также наша тенденция, как у группы Служащих Другим, обращаться с фактами неусложненным, прямым образом. Мы не выбрасываем из нас того, что делает нас неудобными для многих, не вводим ложь, с тем чтобы почувствовать себя более могущественными или особенными, не извращаем факты путем манипуляции. Так откуда же мы получаем нашу информацию?

Будучи телепатами, мы способны вслушиваться в любой и в каждый человеческий мозг на Земле, если мы этого пожелаем, и читать его мысли. Эта возможность разоблачает не только планы, но и действия в прошлом. Поскольку реинкарнация существует и человеческая душа не забывает, то мы способны локализовать и допросить душу каждого человека, жившего в прошлом. Это что компьютер? Да, на самом деле это действительно компьютер, если сознание есть органический компьютер, так как распорядители рождений в курсе обо всех предыдущих инкарнациях, когда они ведут и консультируют душу во время между инкарнациями и планируют следующую инкарнацию. Это просто обычный запрос к распорядителям рождений, знающим души, которых они ведут, как мать знает своих детей, и способных локализовать душу, с которой нужно войти в контакт. Точно также генетические операции, проводимые над людьми в прошлом, не являются для нас секретом, и как инженеры, ответственные за современный скачок человечества, мы были посвящены во всю информацию, которую мы желали знать в этой области. И также, как человек привык к удобству предсказывать восход Солнца, основываясь на своем знании о вращении Земли и о движении Земли вокруг Солнца, также и мы пользуемся удобством в своих предсказаниях относительно подхода к Земле 12-й планеты в 2003-м году, ведь это просто дело наблюдения и вычисления, также, как и в предыдущие времена.

Источник Энергии

записано 2 сентября 2003 г. во время прямой радиопередачи Лу Джентайла

Наша энергия не имеет ничего общего с тем, что известно человечеству. Очевидно, что если нам известно приблизительно 387 видов элементарных частиц помимо тех, которые знаете вы, то мы знаем намного больше субатомных частиц, химических реакций и того, что вы назвали бы ядерными реакциями. Мы способны получить те вещества, которые нам нужны, везде, куда бы мы ни попали. Энергия, которую мы используем, находится под вашими ногами, но вы не знаете, как её использовать. Следовательно, это – тип ядерной реакции, но не той, которая вызывает уничтожение или которая ускользает от нас, и мы можем обновлять наш источник энергии, поэтому мы летаем по желанию по всей Вселенной.

Ранние Зеты

Когда Ранний Человек был гибридом между различными видами обезьян и существующей гуманоидной формой, Ранние Зеты вовсе не были гибридами, а были трансплантатами. Миры, на которые нас перенесли, не содержали какой-либо сложной жизненной формы, достаточной чтобы стать основой для разума. Пропасть была очень велика. Поэтому в миры Зетов были перенесены ранние Зеты, полностью выросшие и сознательные. Так как это должно было быть наше существование в 3-й Плотности, то Ранние Зеты были инкарнированы со сформированной сущностью до этой пересадки, в действительности при рождении. Также как и трансплантаты, которые сосуществуют с людьми сейчас на Земле, Ранние Зеты были осведомлены о цели своего переноса. Таким образом перенесенные, Ранние Зеты размножились до уровня, на котором наши миры могут поддерживать существование населения, что больше чем людей сейчас на Земле.

Все примитивные культуры среди гуманоидов имеют несколько сходств, вследствие похожести типов тел. Голые и с небольшим количеством волос, гуманоиды ищут защиты от стихий. Оружие и инструменты хорошо ложатся в руку, поэтому и в этом среди гуманоидных групп нет различий. Социальная структура: если понаблюдать за группой обезьян, то можно увидеть, что она пришла из мира животных. Доминирующий самец, полигамный самец, охотящийся отряд, усыновление сирот – культуры Ранних Зетов развивались по предсказуемым линиям, как и все ранние гуманоидные культуры.

Ранние Зеты отличались от нашей современной формы в основном размером мозга и умственными способностями. Ранние Зеты были также коренастее, короче, имели большие плоские ступни и во внешности было что-то вроде низких бровей, с головой, больше сдвинутой назад, чем круглой. Наши большие глаза были адаптацией к нашим мирам, тусклым по вашим стандартам, поэтому Ранние Зеты были немного слепы в их новом доме, что не являлось проблемой, так как единственной опасностью, с которой встречались Ранние Зеты, были им подобные. На наших мирах нет хищных и даже травоядных животных – только растения и насекомые.

Еда Зетов

По поводу того, едим ли мы, и что именно мы едим. Мы больше не едим, генетически преобразовав себя таким образом, что желудочно-кишечный тракт вышел вместе с грязной водой. Мы сожалеем об этом, также как мы сожалеем о других вещах, вышедших с грязной водой. Мы питаемся через свою кожу, через химическую ванну, приготовляемую нами в лаборатории и полностью восстанавливающую нас. Наш эмиссар Нэнси может описать это вам, поскольку она посетила один из наших домов

в пустыне Гоби, расположенный внутри ряда пещер горного хребта.

Вопреки некоторым дурным PR-обвинениям, которые были брошены в наш адрес, мы *не* нуждаемся в ферментах из живых существ, чтобы выжить. Неужели кто-то думает, что таким развитым существам, как мы, это необходимо, чтобы жить? Мы можем жить в космосе, на мертвой планете, или вообще где угодно. Химикаты, необходимые для жизни, легко производятся такими развитыми существами, как мы. Хотя у нас и есть рты, наш желудочно-кишечный тракт не совершенен. Мы остергаемся класть что-либо в наши рты, также как ваш аппендикс – что-либо, положенное туда, вызывает лишь одни проблемы.

Пустыня Гоби

Наш эмиссар, Нэнси, опишет свой визит в наш дом в Пустыне Гоби, куда она была доставлена как наш гость.

Начало видения:

Мы прилетели туда на большом корабле, большем, чем обычно используемый во время рутинных контактов, и этот корабль имел коричневый прозрачный пол и потолок. Мы прилетели в сторону гор после пересечения бесплодной пустыни. Там нет деревьев или растительности на склонах горной цепи. Вход в дом Зетов создан искусственно и не виден с расстояния. Вход уходил в ущелье, прямо в стену ущелья, и курс был скруглен. Большой корабль (который может с комфортом переносить 50 человек, повсюду) пристыковался к некоему виду колеи на входе, которая мягко направляла корабль в место посадки, удерживая его со всех сторон. Мне была показана, с одной точки, естественная пещера, заполненная неработающими кораблями на стоянке. Хотя помещение проветривалось нерегулярно, как в естественных пещерах, я смогла увидеть около 30 кораблей разных размеров.

Стены всех естественных пещер, через которые меня провели, казалось были покрыты какой-то субстанцией, желтовато-белой, которая бледно светилась. Это как-то похоже на цвет и свечение внутри их кораблей, поэтому возможно было той же субстанцией. Сначала мы вошли в жилую комнату, вдоль настланой, немного подвешенной дорожки, ведущей над полом пещеры и через естественные (или в некоторых случаях искусственные) проходы между пещерами. Жилые помещения каскадом спускались вниз вдоль сторон жилой пещеры, поэтому все помещения имели патио (дворик). В них вели открытые арочные проходы без дверей, в помещениях также не было окон. Я увидела Зета, плывущего по воздуху от одной стороны пещеры до другой, очевидно не нуждаясь в том, чтобы спуститься вниз и подняться затем наверх на другую сторону.

Войдя в другую пещеру я сначала была смущена, так как оно выглядело как баня (спа). Там были зеленые растения, растущие между тем, что казалось душевыми кабинками, но я была озадачена увидев нечто похожее на тела, парящие лицом вниз в чистой воде. Они мертвы? Они плавают? Зет, который был моим гидом, сказал мне: "Здесь мы обновляем себя", и я поняла, что это живые Зеты плавают в ваннах.

Конец видения

На Марсе

У нас действительно есть построенные сооружения на Марсе, но вы не можете их видеть, так как они находятся в 4-й плотности. Это один из наших домов в настоящее время! Марс, как

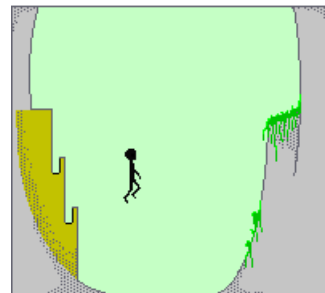

планета, не находится в 4-й Плотности, но так же как мы живем на поверхности Земли в 4-й Плотности, готовясь к Преображению в 4-ю Плотность, поэтому мы и устроили себе резиденцию на другой планете с близким гравитационным полем – на Марсе. Если бы вы посетили один из наших домов в 4-й Плотности, то обнаружили бы, что он равноценен парящей космической станции. Тогда почему мы просто не устроили резиденцию в космосе? С помощью незнакомых вам методов мы приблизили гравитационное поле Земли к центру нашей кольцевой сети резиденций. Назовите, если хотите, это психологическим моментом, но знание, что мы живем на близком брате Земли, близкого размера, структуры и удаления от Солнца, пока мы ожидаем момента, когда мы сможем присоединиться к нашим человеческим собратьям в лагерях Служащих Другим, – это нечто иное, чем просто парить в космосе.

Zeta Reticuli

Наша родная планета находится в звездной системе Zeta Reticuli, или, сказали бы мы, в том, что вы называете Zeta Reticuli. У нас, конечно же, для вещей есть свои собственные имена. На самом деле, Zeta Reticuli – двойная звездная система, или по крайней мере та ее часть, о которой знаете вы. В действительности, там есть намного больше, чем вы осведомлены. Двойные звезды обращаются вокруг друг друга на противоположном конце Zeta Reticuli, меньшим, чем 1/3 самой звездной системы. Оставшиеся 2/3 составлены из звезд, невидимых для вас, на Земле, но, тем не менее, воздействующих гравитационным притяжением на остальные звезды и планеты в системе. Эти 2/3 массы звездной системы понятны только благодаря причудливой природе танца двух видимых двойных звезд, видимого для вас, на Земле.

Что мы говорим вам, так это то, что вам неизвестна планета, с которой мы родом, так как это часть 2/3 массы звездной системы, неизвестной вам. Вы думаете, что наши глаза стали такими яркими потому, что наше солнце было ярким? Ходили слухи, что наша планета умирает, и поэтому мы ищем генетического возрождения на вашей планете, на Земле. В действительности, наша планета уже давно умерла, и мы, Зеты, поддерживали жизнь искусственными способами целую вечность. Мы научились жить в полостях внутри планет, при искусственном освещении. Мы считали это более гостеприимным, даже перед тем как разрушили нашу планету. Вы полагаете, что мы углубились под поверхность нашей планеты просто потому, что из-за войн атмосфера стала отравленной? Мы уже были там. Мы просто-напросто были вынуждены принять эту альтернативу вместо остальных.

Школы Зетов

У Зетов ориентации Службы Другим существуют школы самых разных направлений, не только для молодежи, но и для всех возрастов. Если в человеческом обществе образование рассматривается как подготовка к жизни – для молодежи, и как переподготовка в другой квалификации или, в меньшей степени, как самосовершенствование – для взрослых, то у Зетов к этому другое отношение. Самосовершенствование – всегда в первую очередь.

Молодых Зетов ожидает масса поощрений, игрушек и игр, позволяющих их пытливым умам наиболее полно исследовать физику, химию, биологию и социальные науки. В отличие от человеческих школ для детей, где физические и химические эксперименты ограничиваются занятиями в лабораториях или их упрощенными вариантами дома, Зетанские дети не ограничены ни временными рамками, ни возрастом, ни уровнем школы. А вдруг они себя взорвут? Меры предосторожности обеспечиваются структурой уроков, поэтому прежде чем заниматься новыми опытами, дети получают необходимые знания. Уроки содержат контрольные точки, поэтому, например, дети не могут

просто так добраться до пузырька с кислотой и попробовать ее на вкус.

Социальное взаимодействие не структурировано, как это делается в человеческом обществе в некоторой степени, когда учителя отбирают детей на определенные роли. Джонни поручают организовать экскурсию учеников, потому что учителю нравится его обаятельная улыбка. Зетанских детей консультируют, когда у них появляются трудности, и когда нужно, им предоставляется помощь в той степени, которая бы изумила людей; но роли в игре они выбирают сами, и если они преуспевают в этих ролях, то это благодаря честному взаимодействию между детьми. В Зетанском обществе просто *не существуют* тупой сын босса, принимающий руководство компанией, или неумелая дочь главы "Пи-Ти-Эй", получающая ведущую роль в пьесе. В воспитании нашей молодежи нет места пошлости и лицемерию; мы действуем, основываясь на правде, примером приучая детей делать то же с самого раннего возраста.

Развлечения

Мы, Зеты, проводим те же мероприятия, что и люди. А почему бы и нет? В действительности, мы не ходим в рестораны, чтобы объедаться, и имея приглашенную сексуальность, мы не ждем с нетерпением возможности заняться сексом. Но если вы предвкушаете горячую ванну лишь иногда, для нас очень важны освежающие ванны. При таких купаниях присутствует обильная растительность, играет музыка, звучащая сквозь воду и стенки. Это целое событие для всего тела.

Игры? У нас больше игр чем у вас, в тысячу раз больше, и они в сотни раз сложнее. В наших играх мы используем голограммы, создаваемые компьютером, который управляется нашим разумом. Лучшие игры походят на ваши шахматы, в которых несколько игроков разрабатывают стратегии, или же несколько команд играют друг против друга. Какова цель этих игр? Такая же, как и в ваших играх. Там где игра требует умственной концентрации, целью является улучшение и практика стратегического планирования. Если игра требует сотрудничества между игроками, то цель – улучшение социальных навыков и сотрудничества. Если игра требует точности и четкой синхронизации действий от команды, то цель – приобрести опыт в передаче полномочий и быстром отходе. Понаблюдайте за играющими детьми. Разве они не готовятся к будущей жизни?

Литература

До какой степени инопланетные культуры наслаждаются искусством и какие формы это искусство может принимать? Очевидно, что в 3-й и более высокой Плотностях вид искусства зависит от жизненной формы. Водные создания будут ощущать движение по-другому, нежели сухопутные создания, поскольку движение будет *физически* воздействовать на них, в то время как сухопутные создания будут, по всей вероятности, созерцать это через какого-либо рода глаза, воспринимающие световые лучи. Музыка также зависит от формы жизни, так как комфортность ритма будет различаться от того, сколько сердец имеет жизненный вид, и какой тип ритма представляет их мир в ситуации опасности и спокойствия. Грохочущий гром и внезапные громкие шумы – это нечто, что люди в музыке ассоциируют с опасностью, а звуки с нежным завыванием ветерка и звуки болтовни людей в комфортных социальных условиях – с мелодичными звуками.

В человеческом обществе большая часть истории зафиксирована в письменной форме, хотя, с наступлением электронной эпохи, многое также стало записано на видео и аудиопленку. Книжки или манускрипты представляют мысли великих людей прошлого, как фактические, так и вымышленные. Есть ли у инопланетных форм жизни, таких как мы, например, эквиваленты всего этого? Есть, разумеется, но нам нет нужды полагаться на *написанное* слово, как это делают люди. Мы телепаты, так что

часто исполнитель беззвучен, но, тем не менее, передает композицию просто превосходно. Также как и для записи великих мыслей прошлого, или произведений искусства, написанное слово считается громоздким и неподходящим. Мы используем голографические образы, через которые все и передается, кроме телепатических мыслей. В таких случаях намерение автора или артиста передается другими путями, как, например, символическими жестами или воссозданием описанной ситуации, и это больше, чем наслаждаются люди, посещая кинотеатр.

Религия

Относительно религии. У нас есть религия. В действительности, она есть у каждого. Даже те, кто открыто утверждает, что не религиозен, являются религиозными в своих утверждениях. Когда мы говорим о нашей религии, то это больше, чем понимание Вселенной. Мы эмоционально соединены с Вселенной. Мы все в Одном. У нас есть родство одного с другим, как у частей Единого. У нас есть почитание Вселенной и ее деятельности как предмета красоты, который мы хотим понять. В нашем понимании каждая душа в руках Бога, в Боге, и потому нам не нужны посредники. Мы, Зеты, не навязываем друг другу расписания тех моментов, когда Бог будет присутствовать; мы не собираемся, чтобы послушать кого-то, кто будет истолковывать нам слова и мысли Бога. Каждый имеет свою собственную связь, и у него *нет* потребности в каком-либо промежуточном звене.

Наша религия не похожа на большинство религий на Земле, которые обожествляют сущностей в человеческом облике. В земных религиях послание, данное людям для привлечения их к свету, было со временем искажено силами тьмы. Эти религии проповедуют против распространения знаний, против проявления личной инициативы, против свободы мысли. Они обуздывают с помощью правил, которые помогают только тем, кто хочет держать остальных под контролем. В то время как человеческие религии, имеющие праведную основу, постоянно извращались толпой Служащих Себе до полной потери изначального смысла, наша вера не извращена. Слова "люби ближнего как самого себя" являются для нас непоколебимым правилом, которым мы руководствуемся в своих действиях, и в нем нет никаких Не (имеются в виду заповеди Не укради, Не прелюбодействуй и т.д. – прим. пер.). Если в человеческих религиях, пропитанных чувствами, удобных для структур Служащих Себе, присутствует роскошь, церемонии, и резко осуждается неповиновение, то нам *не* нужны какие-либо церемонии, чтобы выразить нашу веру.

Не Иисус ли сказал, что "так как ты любишь наихудшего из твоего окружения, так ты любишь и Меня"? Иисус передал истинную философию веры Служащих Другим, так же как мы верим в каждого из нас, включая наихудшего, потому что он представляет собой часть Бога, он включен в Божественный план, и является Божьим созданием. Такова наша вера, хотя мы, не более чем вы, понимаем, что есть Бог.

Роли Зетов

Так же как в человеческом обществе, где люди выполняют те роли, которые им наиболее подходят, приносят им наибольшее удовлетворение или наибольшую гордость и награду, Зеты также стремятся к выполнению своей роли. В человеческом обществе люди не всегда могут свободно выбирать себе роль. Родители нередко начинают говорить о надеждах, возлагаемых на отпрысков, еще до того, как те вылезут из пеленок. Не атлетически сложенных детей заставляют заниматься спортом, так как папочка был в спортивной команде университета, или мамочка всегда мечтала стать балериной, поэтому дети должны осуществить мечту родителей. Если ребенок достаточно умен, и можно предвидеть его успешную учебу в университете, то впереди вырисовывается выгодная профессиональная карьера

"белых воротничков", затеняющая любые устремления самого ребенка. Ребенка не спрашивают, что он хочет, и что ему нравится, ему говорят то, что от него ожидают другие. Иногда эти ожидания передаются откровенно, на словах, как прямые приказы, но чаще они передаются языком тела или резким отказом в поддержке и любви. Не пошел на футбольную тренировку – и папочке уже интереснее читать газету, чем разговаривать с сыном, а все разговоры о воскресной поездке в Диснейленд прекращаются.

Так чем же отличаемся мы, Служащие Другим Зеты? Все дети получают равный доступ к любому обучению. Если какой-то материал кажется им сложным или запутанным, на их запрос о помощи тут же отвечают. Мальчики (у людей – прим. пер.), например, не получают ответы на свои вопросы, в то время как девочки обнаруживают, что от них ждут, чтобы их было видно, но не слышно. Когда наши девочки осваиваются с мыслями, им дается возможность представить свои идеи наравне с мальчиками. Девочек не прерывают на полуслове ни учителя-мужчины, ни соученики, как это ежедневно происходит в человеческом обществе. Короче, мы просто рассматриваем мальчиков и девочек как абсолютно равных, поэтому когда они приходят к тому этапу, когда уже могут внести вклад в Зетанское общество, они готовы принять *собственное* решение по поводу роли, которую бы хотели выполнять. В обществе Служащих Другим роли выбирают самостоятельно, в соответствии с нуждами, отмеченными или выраженными другими.

Поэтому представьте такой сценарий: Зетанская молодежь, впитавшая все уроки, которые были способны впитать их пытливые умы, и напрактиковавшаяся в различных ролях в играх и школьных проектах, по своему выбору, теперь проводят часть своего времени в общинах. Они посещают собрания общины, которые происходят регулярно – или более часто в случае необходимости. Они слышат обсуждения проблем, с которыми имеют дело взрослые. Молодежь, как и взрослые, могут свободно предлагать свои добровольные услуги. Если остальные чувствуют своим умом и сердцем, что подросток будет перегружен этой ролью, то этот вопрос решается отдельно. Возможно, соученик или один из взрослых предложит молодому добровольцу свою помощь, и в этом отношении это действительно как вторая пара рук или страховка на случай неудачи. Добровольцу позволяют действовать, даже если у него нет опыта. Все являются Служащими Другим, и никто не желает нанести вред общине, поэтому не считается, что доброволец действует исключительно из собственного интереса. Чаще всего в таких ситуациях мы бываем приятно удивлены. Иногда молодым требуется некоторая помощь. А когда им что-то не удастся, мы ждем, пока они попросят помощи, так, чтобы они могли учиться на неудачах до того, как им предложат какие-либо комментарии.

Поэтому если Зеты считают, что их подростки выбрали роли по признаку пола, то как же возникают эти роли по половому признаку? Так же, как и роли, выбранные из-за физического роста, из-за наличия физической силы или остроты ума, вследствие прошлого опыта и приобретенных знаний, из-за желания обучаться в определенной сфере, или из-за предрасположения к определенному опыту – все это влияет на выбор роли. Именно так и не иначе.

Супружество Зетов

Зеты не сочетаются браком в том смысле, как это делают люди. У нас, Служащих Другим, нет института брака, который, на наш взгляд, является одной из форм рабства, как бы добровольно он ни заключался. Если сравнить человеческий брак на предмет его истинных целей с тем, как эти цели достигаются в нашем обществе, можно будет понять, почему брак нам не нужен. Заботу о детях, как наиболее часто используемый аргумент в защиту брака, не надо перекладывать на чьи-то плечи, так как обо всех детях заботятся все члены общества, и причем с энтузиазмом. Другим доводом является компенсация зависи-

мому партнеру, обычно жене, которая была преданной супругой в течении десятилетий, и которую затем могут отвергнуть ради того, чтобы быть с молоденькой моделью. Членам нашего общества не надо бояться, что их отвергнут. Содержание гарантировано, причем для всех на одинаковом уровне. Сексуальное владение объектом, редко признаются причиной для свадебных обрядов, но, особенно в резко консервативных обществах, женщин открыто оценивают как вещь. Этому нет параллели в нашем обществе, где владение кем-либо, как объектом собственности, не существует.

В человеческом обществе на институт брака также рассчитывают в деле распределения обязанностей. Дяде Джо некуда идти, он слеп и глух, поэтому семья решает, что ему стоит переехать к племяннице, так как она удачно вышла замуж и живет в большом доме, где много свободного места. Ее муж может протестовать, но так как он связан браком, в итоге он уступит, чтобы прекратить обвинения в свой адрес. Опять таки, в нашем обществе дядя Джо, в первую очередь, не был бы доведен до столь отчаянного положения. И наконец, люди следуют ритуалам и носят обручальные кольца для того, чтобы другие понимали, что они желают быть вместе. Давайте не будем обманывать себя: они в оковах. Просто взгляните на их безымянный палец, которым они делают свое заявление.

В нашем обществе каждый Зет свободен, а там, где много связей, нет рабства. Если людям это покажется возвращением в 60-е (годы сексуальной революции – *прим. пер*), когда свободная любовь была лозунгом, а беспорядочные связи – правилом, в действительности все происходит наоборот. Когда вы не стеснены правилами и фокусируетесь на истинном служении другим, беспорядочность в связях не возникает. Беспорядочные половые связи чаще всего являются реакцией на подавление. Сомневаетесь? Посмотрите, что будут делать мальчишеские католики, если настоятельницы выпустят их из своего внимания. Запирайте девочек! У нас нет правил – а потому нет возмущения и противодействия. Случайный или беспорядочный секс также может происходить в человеческом обществе из-за того, что сексуальное желание сильно, а личность сфокусирована на себе. В конце концов, напряжение можно снять мастурбацией, так зачем распространять инфекции и создавать нежелательные беременности, если вы заботитесь о других? Половой акт должен происходить тактично и не спеша – именно тогда он принесет наибольшее удовлетворение. Потому, если у нас нет рабства, то мы больше привязаны друг к другу. Да, Зеты занимаются сексом, и у них есть пары, хотя сейчас они не размножаются путем сексуальных сношений.

Управление Рептилий

Относительно того направляются ли Зеты, любой ориентации, другой расой, например Рептилиями. Это полностью неправда. Этот слух возник из-за особенностей человеческого общества и предположений, сделанных проведением параллелей. В человеческих обществах доминирует одна или другая раса. Черная раса почти неизменно зависима. Женщины внутри расы почти несомненно зависимы, даже если черная раса обвиняется в матриархате. Кому-то стоит просто посмотреть на Африку, где женщины тянут на себе своих детей без поддержки от стойких мужчин, и увидеть их положение в черных культурах. Белые расы превосходны, во всём мире. Существует наслоение.

Таким образом, люди предполагают то же самое в расах из того, что они называют внешним космосом, хотя внутреннее пространство было одним местом, а внешнее другим. Не является ли внешнее пространство коллекцией многих других? Зеты, ни той ни другой ориентации, не имеют никаких связей с инопланетными существами, которых люди могут называть Рептилиями. Этот слух происходит от близкого соседства встреч, когда группы Служащих Себе были в близком соседстве друг с другом, а также потому, что Зеты создают видимость, что их ограничивают и ими управляют. В людях это поведение служит признаком раболепства.

Наша культура, Служащих Другим Зетов, позволяет каждой сущности расцвести в своей индивидуальности в наивысшей степени. Мы не оказываем давления на личности: они в праве выбирать себе деятельность, основываясь на своем собственном ощущении того, что они желают делать в служении другим. Этот выбор никто не впикивает им в глотку, как это чаще всего случается в человеческом обществе. Это не общее решение, как это часто бывает среди людей, где одному человеку "помогают" в принятии решения множество заинтересованных сторон. Родственники ожидают, что их инвестиции принесут максимальный доход. Супруг ожидает, что партнер будет соответствовать его ожиданиям. Сотрудник ожидает, что его коллега сэкономит ему силы или поработает вместо него.

Мы, в своей культуре, действительно следуем нашим принципам и действительно позволяем личности прокладывать свой собственный курс и реализовывать его, как это называется в вашем обществе. Мы делаем это в любви, когда каждая личность осведомлена об общих нуждах общества и принимает это во внимание, прокладывая свой курс. Больше всего похожа на этот идеал демократия в США. Однако там идеал не находит отражения в действительности.

Зетов иногда обвиняют в том, что они препятствуют человечеству в прокладывании своего собственного курса. А кто считает, что человечество прокладывает свой собственный курс? Должны ли предполагаемые лидеры, ставшие таковыми по праву рождения или по праву восхождения, претендовать на право диктовать курс человечеству? Не является ли эта позиция такой же надменной, как и та, в которой обвиняют Зетов? Это недовольство исходит не от человечества, а от узурпаторов его свободы. Этим обвинителям стоит посмотреть на себя. И в зеркале они увидят то, в чем они обвиняют Зетов.

Без эмоций

Ясно, что мы разумнее людей, которым мы отвечаем, но всё же сверх этой разницы в интеллектуальном коэффициенте (IQ) мы не терпим также никакой бессмыслицы в наших ответах, и некоторые люди поэтому интерпретируют это так, что наши ответы лишены эмоций.

- Сентиментальность имеет место в развившихся связях, но это не есть наше главное намерение в этих рассуждениях. Наша активность связи находится в соотношении один-к-одному с нашими человеческими контактёрами, которые послали нам Зов и которые по природе их зова имеют ориентацию Службы Другим. Это так и мы связываемся и имеем дело с эмоциями как с нашей стороны, так и со стороны контактёров. В нашем общественном форуме сентиментальность могла бы быть использована в своих целях нашими врагами. Этот курс использовался в прошлом в истории ZetaTalk, так что мы судим из опыта.
- Наша основная цель состоит в том, чтобы установить истину во многих вопросах, которые часто намеренно запутывались теми, кого мы называем элитой человеческого общества, так чтобы человечество могло делать свои собственные выводы, было вооружено фактами и проницательностью, которые они иначе не могут получить, по причине недостатка информации или её искажения или неправдоподобной информации от элиты. Мы не жестокосердны, за исключением тех, кто не желает знать безусловно выстроенных непогрешимых фактов, жалуются на недостаток игрового пространства, которое им при этом предоставляется.

12-я Планета

На 12-й Планете – той гигантской комете, что вызывает периодические сдвиги полюсов – есть жизнь. Основная раса – гуманоидная, которую люди Земли будут рассматривать (и рассматривали в прошлом) как гигантов. По этому поводу было написано много превосходных книг, и все они содержат долю правды. Но все это несущественно с точки зрения проблем, стоящих перед человечеством сегодня. У этих гигантов иерархическая структура. Мы осмелились бы сказать, что у них нет никакой настоящей демократии, как ее понимаете вы. Однако среди них есть интеллектуалы, обладающие великим состраданием к своим собратьям и согражданам, имеющие огромное влияние и пользующиеся великим уважением. Вторичным населением 12-й Планеты является рептильная раса негуманоидного вида. Эта негуманоидная рептильная раса функционирует в 4-й Плотности, духовно На Службе Себе, но между этой группой и гуманоидной группой 3-й Плотности нет никакого взаимодействия. Фактически, гуманоидная группа осведомлена о другой группе лишь по слухам. Рептильная группа изолирована карантином от гуманоидной группы, точно так же, как ваш Снежный Человек (Big Foot) изолирован карантином от взаимодействий с вами.



Гигантские гуманоиды на 12-й Планете вплоть до сегодняшнего дня одеваются в наряды, напоминающие древнеримских солдат. На самом деле, это Рим имитировал их манеру, а не данные гуманоиды подражают римлянам. Особи мужского пола находят удобными такие одеяния, которые поддерживают образ мачо. Чтобы бегло познакомиться с их образом жизни, вы можете кинуть взгляд на общества Древней Греции и Древнего Рима, поскольку данные общества несли на себе весьма интенсивное влияние этих визитеров. Гигантские гуманоиды не были так вульгарно мускулистыми, какими являются человеческие культуристы. Они были и являются хорошо сложенными, с круглыми мускулами, но без свержвыпуклости, которой стремятся достичь культуристы. Нэнси, которая встречалась с одним из них, скажет вам, что они сверх привлекательны и пропорционально сложены. У гигантских гуманоидов *длинное* лицо, но черепа, открытые и обычно описываемые как инопланетные, *не* принадлежат этим гуманоидам. Головы на Острове Пасхи были созданы для запугивания, так как внешность этих лиц была, и в самом деле имеет структуру *их* лиц.

Они не спят, поскольку у них нет восходов и заходов солнца. У них стоит сумеречный день. Сияние в их атмосфере происходит из разломов в глубинах их океана. Они живут на красном карлике, который тихо тлеет. Случилось также так, что это водная планета, так что те места, где выходят наружу результаты химической реакции, порождающей свет, находятся в глубочайших разломах, ближайших к расплавленному ядру. И свет этот рассеивается по всей их атмосфере. Таким образом, у них стоит постоянный день, эквивалентный, быть может, вашему вечеру или очень раннему утру. Хотя у них все же есть и свое время отдыха. Их земледелие значительно менее масштабно, нежели земледелие на Земле. Они скорее имеют тенденцию собирать, чем выращивать. На квадратную милю их население меньше, чем поддерживает ваша богатая и изобильная земля. Добыча золота происходит сегодня на луне Марса, которые были достигнуты человеческими зондами и впоследствии сбиты этими гуманоидами, которые не могли допустить чтобы их засняли их бывшие рабы. Эта луна, Фобос, богат минералами, которые их интересуют.

Долгая Жизнь

Разговоры о том, что Аннуаки жили тысячи лет – результат непонимания. Когда их поселяли на Земле для добычи полез-

ных ископаемых, они должны были жить долго, до следующего прохода 12-й планеты, но не как отдельные личности, а как культура и как линия королевской семьи. Это просто поэзия, все было неправильно понято. Посетители с 12-й Планеты принесли с собой, в своё длительное пребывание на Земле, одно растение с целебными свойствами, которое росло на 12-й Планете. Они выращивали его в специальных садах, защищенных от интенсивного солнечного света. После того, как бережно выращивавшие его садовники покинули Землю, растение погибло и больше не растет на Земле, оставшись жить лишь в легендах. Это растение обновляло их клеточную структуру, являясь одним из видов гормонального стимулятора. Они принимали этот стимулятор в виде ванны с замоченным в ней растением. Поскольку растение имело репутацию омолаживающего, родилась легенда о Фонтане молодости, но на самом деле это сильно преувеличено. В действительности, оно просто замедляло процесс вырождения, от которого страдали переселенные на Землю гуманоиды. До тех пор, пока переселенцы генетически не адаптируются к новому окружению, все они переживают такие болезни на неродных для себя мирах. К несчастью для этих посетителей, тех, кто возвращался на 12-ю Планету, всегда заменяли новоприбывшие бригады по горным работкам, а возвращающимся не разрешалось заводить детей по возвращении, так как считалось, что их генетика была испорчена в результате скрещивания с людьми.

Рождение человека

Являясь крупнейшей и сильнейшей гуманоидной расой на Земле в то время, гигантские гуманоиды с 12-й Планеты были выскомерны в своём понимании эффекта, который их генетика оказала на людей с которыми они скрещивались. Существовало две линии гуманоидов, оставленных управлять горнорудными операциями в период между проходами 12-й Планеты – члены королевской семьи и солдаты. Члены королевской семьи скрещивались друг с другом, сохраняя чистоту своей генетики, так как без этой чистоты их линия была бы принуждена к вымиранию после возвращения на их родную планету. У солдат были женщины низшего класса с 12-й Планеты, служившие им сексуальными супругами, но эти солдаты часто выбирали создание и содержание гаремов из людей – сексуальных рабов всех возрастов и обоих полов. Наиболее часто дети от этих связей умирали во время рождения из-за больших размеров плода, но те, кто выживал, несли генетику отца, что и привело к возникновению легенды, что эти гуманоиды создали человеческую расу, что просто неправда.

Гигантские гуманоиды с 12-й Планеты не были гениальными инженерами людей. Они поигрывали с генетикой и, таким образом, начал распространяться слух. Эти гигантские гуманоиды экспериментировали с генетикой так же, как люди сейчас интенсивно проявляют такую активность, хотя они были немного впереди людей на шкале эволюции. Таким образом, когда они игрались с идеей, что может дать генетика, прикидывая возможное объединение животных и человеческих видов, это было воспринято буквально людьми, которые раскрыли эту чушь сейчас. Человеческие олухи рисуют картинку орлов с молниями и стрелами на своих руках. Означает ли это, что будущие поколения должны найти эти рисунки и воспринять их буквально? Это были образы очарования с возможностью того, что могли создать генетические манипуляции. Человечество было создано не этими гуманоидами, а другими, которые осуществили генную инженерию, а этот ошибочный миф стоит отправить на отдых.

Древние Боги

Это не случайность, что гуманоидные обитатели 12-й Планеты выглядят и одеваются словно древнегреческие Боги, Боги горы Олимп, поскольку они ими и являются. Мифологические истории о том, как они мечут молнии и проносятся сквозь облака,

были основаны на технологических трюках этих визитеров 3-й плотности с 12-й Планеты, которые имели устройства, эквивалентные современным лазерам, и индивидуальные ракетные двигатели, крепившиеся на спине. Для примитивных людей, едва доходивших до пояса здоровенным красавцам-гигантам, они были богами. По преданиям, греческие боги были ревнивыми и гневливыми, с одной стороны, но и добрыми воспитателями, с другой стороны, – довольно похожими на людей. Конечно же, никакими богами они не были, не более чем сегодняшние люди, однако об их весьма человеческих деяниях все еще говорят с благоговением.

Легенды многих человеческих культур относительно деяний гигантских гуманоидов с 12-й Планеты в немалой части обязаны строгим правилам, которые были у тех визитеров относительно скрещивания с людьми, которых они использовали практически как рабов. Держась таким способом от людей на расстоянии, они сохраняли свое преимущество, поскольку безусловно были самой крупной, технологически самой развитой, и самой разумной гуманоидной расой в данном регионе. Люди же в те времена эволюционировали от стадии пещерного человека, где лишь изредка рождались гении с чисто человеческой наследственностью. В процессе эволюции любого вида 3-й Плотности, разумность нарастает постепенно, вследствие генетической селекции, когда умнейшие индивидуумы передают свою генетику благодаря их способностям избегать опасности и манипулировать окружающими обстоятельствами. Так что различия между людьми и посетителями с 12-й Планеты были многочисленными и существенными.

Истории, порожденные этими высокими, величественными гигантами почти бесконечны в человеческой мифологии, но могут быть распознаны и отделены от историй о простых людях, при помощи нескольких отличительных черт:

- Боги были гуманоидами по внешнему виду. Просто люди не возвеличивались другими людьми до статуса богов, несмотря на культуры, в которых правящего царя (или вождя) – человека временно именовали богом.
- Эти гуманоиды были жестокими и придирчивыми в обращении со своими человеческими рабами, казня их за тривиальные провинности в качестве примера и не прощая ничего, ни малейших оскорблений, ни горячих извинений.
- Они обладали технологиями, которые казались чудом в ту эпоху, вроде способности метать то, что было похоже на молнии, или парить над землей, или улетать в ракетных кораблях, или заниматься хирургией, оставляя человека живым.
- Они жили вдали от людей, в отдельных жилищах или поселениях, однако посещали своих человеческих рабов достаточно часто, чтобы рабы считали себя способными бежать, прикованными без физических оков.

Боги древних египтян, древних вавилонян, германских вестготов, боги древних майя и инков – это почти вплоть до конкретного индивидуума члены королевской семьи с 12-й Планеты, разместившиеся на Земле для надзора за разработкой рудников. Истории о древних бунтарях, примечательных своей статью и храбростью в битвах, также очень часто основаны на наследии от этих визитеров, поскольку такой бунтовщик чаще всего нес в себе генетику от изнасилованной рабыни, которой каким-либо образом удавалось бежать и выносить живым свое огромное дитя. Эта наследственность сегодня распространена повсюду в ближневосточных странах, германских странах и в южных морях, и распознаваема в тех людях, кто одновременно обладает высоким ростом, бурным темпераментом и мощной мускулатурой. Вместо того, чтобы принимать их за богов, [сегодня] их нередко считают бандюгами.

Завоевание

У любой группы существ есть своя программа. В течение эпох буквально тысячи видов инопланетян посещали Землю, имея ту или иную программу. Некоторые программы подразумевали завоевание, хотя их было меньшинство. Очень большим количеством программ руководило любопытство, и это никогда не рассматривается как вредное. Некоторые программы благотворны, но они не должны никогда пересекаться со свободной волей обитателей, естественной разумной формой жизни на планете. Если вы и гуманоиды, живущие на 12-й Планете, действуете в 3-й Плотности, то они в достаточной степени управляют космическими путешествиями, чтобы перелетать с 12-й Планеты на Землю во время периодических проходов. Они не могут заскочить на Землю в настоящее время, так как это рассматривалось Советом Миров как создание вмешательства в вашу свободную волю, так как их взаимодействие с людьми возникало из их программы завоевания. В прошлые времена существовали другие правила и поэтому такое взаимодействие происходило. Карантин был установлен несколько тысяч лет назад, но достаточно близко в вашем прошлом, чтобы контакты с этими инопланетными жизненными формами сохранились в ваших легендах.

У них нет планов вернуться на Землю, которую они считают болотом, несмотря на страх, продаваемый теми, кто заявляет о своих контактах с этими ребятами. Земля в их памяти полна хищников, восстающих рабов и происшествий, связанных с дикой природой. Сейчас у человечества есть технологии, факт, который нельзя отрицать, так как земные зонды достигли лун Марса, а из-за их горных разработок, находящихся там, им пришлось их сбить, поэтому они еще меньше склонны к посещению. Раньше они были на вершине, но не ожидают выиграть войну на Земле сейчас из-за количества. И еще, что бы они выиграли? Живете ли вы в болоте, если можете жить во дворце на вершине холма? Это не отдых на курорте для них, а выход в поле с миссией, что выбирается не каждым. Ее обитатели заинтересованы, во время этого прохода, в сборе добытого с прошлого прохода золота и в наблюдении светового шоу. Однако одним из наследий, оставленных на Земле гуманоидными посетителями с 12-й Планеты, является радиоактивность от их ядерных войн. Да, у них были бомбы, и они их использовали. В попытках ядерными взрывами принудить друг друга к уступчивости, они сбросили много бомб, большинство на Аравийский полуостров, небольшое количество на Индию и в отдельных местах в Африке. Эти бомбы в основном были не такие большие, как созданные во время Холодной войны, но были более смертельными по причине того, что радиоактивность сохранялась и отравляла почву, делая ее крайне необитаемой, на тысячелетия.

Сооружения на Марсе

На Марсе имеются следы древней цивилизации, которая одно время колонизировала также и Землю. Те, кто исследуют этот вопрос с академических позиций, недалеко от истины, находя сходство между этими структурами и сооружениями Древнего Египта. Это не воображение человека, что некоторые сооружения на Земле, такие как великая Пирамида и Сфинкс, по внешнему виду напоминают структуры на Марсе. Та же группа, та же работа. Они любят оставлять заявления, и оставляли их. Ходили предположения, что Лицо на Марсе [Face on Mars](#) и пирамиды по соседству с ним использовались как астрономические маркеры, и это действительно было их основной целью. Они желали, чтобы был безошибочный маркер, который был бы виден при подходе к планете, поскольку поверхность Марса имеет немного выдающихся черт.

Тетраэдрические Кристаллы

Это не ваше воображение, будто вы наблюдаете Тетраэдрические¹ Формы *Tetrahedral Shapes* на Луне, а также смутные контуры такого же рода на выветренной поверхности Марса. Да, они там есть, и да, в прошлом они имели предназначение. Они не являются [временно] недействующими сооружениями, и в обозримом будущем не видится возобновления их использования. Для чего они использовались, и есть ли магия в этой форме? Форма такая существенна, поскольку она функциональна. Большие кристаллы использовались для поддержки связи многими расами пришельцев в прошлом Земли. Тетраэдрическая форма просто обеспечивала наилучшим образом сфокусированное излучение, когда энергия прикладывалась к поверхностям по всему периметру и собиралась в центре. Это была одна из тех вещей, которую заметили потрясенные астронавты, когда они высадились на Луне. Тема эта получила большую прессу и множество домыслов, поскольку слухи могли быть подкреплены лишь размытыми картинками в любительских телескопах.

Какие расы иных использовали данный метод, и с кем они связывались? Здесь мы говорим главным образом об обитателях 12-й Планеты, о гуманоидной форме которых мы говорим как о форме Олимпийских Богов. Эта раса была изгнана с Земли административной властью Совета Миров. Они были изолированы от Земли карантинном, так чтобы раса человека могла развиваться без неуместного влияния. Коммуникационный пост на Луне они создали еще до периода карантина, а разработкой рудников на Марсе они занимались задолго до обоснования на Земле.

Жизнь на Марсе

Сегодня Марс – мертвая планета, но в недавнем прошлом было не так, о чем свидетельствуют выветрившиеся сооружения на Марсе, напоминающие Великую Пирамиду и Сфинкса. Некоторые из несущих жизнь планет обладают более солидной основой, нежели другие, будучи ближе к теплу солнца, например, или же, еще конкретнее, будучи водной планетой подобно Земле. На Марсе же немного этой драгоценной субстанции, и он был несущей жизнь планетой только там, где точка замерзания не сковывала воду. Атмосфера, окружающая водную планету, может быстро восстанавливаться, в частности, в тех компонентах, что поддерживают жизнь. На сухой же планете атмосфера хрупкая, и каждое восстановление забирает все больше драгоценной воды.

В прошлом Марс поддерживал жизнь на уровне, не сильно отличающемся от уровня нашей родной планеты в Дзете Сети (Зете Ретикулы): мхи, насекомые да черви. В таких мирах не достает пищи в пищевых цепочках для поддержания животных, превосходящих данный уровень, и раз за разом повторяются спады. Могут появиться насекомоядные рептилии, но лишь для того, чтобы вымереть в скудные времена. Так что подобные планеты не отличаются разнообразием.

Марс погиб из-за визитеров с 12-й Планеты, которые развернули деятельность по добыче ископаемых преимущественно на Марсе, а не на Земле, где в огромных количествах бродили здоровенные плотоядные млекопитающие. На 12-й Планете нет таких хищников, и как бы ни были крупны и мускулисты эти гигантские гуманоиды, их трясло от одной мысли об этих тварях. Хотя атмосфера на Марсе была разреженной, ее было достаточно, так что визитеров заботило лишь использование водных ресурсов, которые они могли бы собрать для намывания золота, ради которого они и прибыли. Занимаясь этим, они изыскивали способы управлять водостоком на относительно плоской поверхности Марса, причем делали это в бездумной

манере, направляя сточные воды в дренажные штольни. Таким образом, драгоценная вода в нарастающих количествах закачивалась под землю, и была запущена цепочка событий, которую уже было нельзя обратить. Поверхность Марса охлаждалась по мере разреживания атмосферы, а замерзающая поверхность ускоряла этот процесс.

Вскоре атмосфера стала уже слишком разреженной для дыхания, а поскольку гуманоиды с 12-й Планеты привыкли к вечному лету, то они без особых сожалений покинули замерзающую планету. Теперь Земля выглядела более многообещающей, особенно в свете того, что у них было мало альтернатив. Они придумали способы оградить себя от хищников, специально создав буферные зоны из человеческих рабов, натренированных для защиты. С течением времени, уже после того, как их изолировали карантинном от Земли, они научились создавать и поддерживать свою собственную атмосферу в герметичных камерах, и таким образом могут продолжать свои горнорудные работы в Солнечной системе, в том месте или ином, и занимаются этим по сию пору.

Великие Пирамиды

Люди ломают голову над пирамидами Древнего Египта и похожими структурами в Центральной и Южной Америке, и удивляются, как ранние люди могли поднимать и передвигать такие огромные каменные глыбы? Конечно, они этого не могли. Даже сегодня на механику можно взваливать груз только до точки, когда ее использование становится невозможным. Ответ конечно в том, что ранние люди *не* строили этих структур. Для торжественности и величия ранние люди *обращались* к таким массивным структурам как вершины гор, утесы и глубокие овраги. Их богами силы были ветры, ураганы, смерчи и землетрясения, которые иногда передвигали огромные глыбы и видоизменяли ландшафт. Так что бы делали пришельцы, если бы они хотели поразить впечатлительных дикарей? Они бы двигали глыбы. Много пирамид, построенных ими по всему миру, были больше чем станции наблюдения, хотя они и предоставляли стабильную точку для пристального взгляда на звезды, но это было даже больше чем поднятие флага страны на Земле. Это заявление. Я здесь. Я здесь устроился. И меня отсюда не *подвинут* и не *удалят*.

Это не было усилием для этих гуманоидов в то время, так как они заключили сделку со Служащими Себе инопланетянами, обладавшими способностями к левитации, которые и передвинули для гигантов камни. Камни для строительства пирамид были перенесены, а когда используется левитация, то расстояние не имеет значения. Они брали их, в блоках, из копеей и переносили по всему миру. Вопросом было качество камня и легкость его извлечения, а не близость расположения. Инопланетяне, помогавшие строить пирамиды и сегодня имеют влияние на гигантских гуманоидов, и поэтому их культура еще не готова для Преображения, как сегодня Земля, и пока этот момент откладывается. Они находятся под сильным влиянием Службы Себе и все еще выздоравливают, большинство их воплощенных душ еще изучает недостатки своего существования. За эти услуги они заплатили немалую цену и продолжают еще до сих пор работать, чтобы эту цену выплачивать. Многие из их числа развили в себе сильную ориентацию Службы Себе, что надолго и сурово повлияло на их культуру. Чтобы понять на что похожи эти инопланетяне Службы Себе достаточно мифов и легенд, таких как индийские Веды. Широкий диапазон внешнего вида и поведения.

Тем не менее, Великие Пирамиды были построены по существу как Навигационные Приборы *Navigational Devices*. Мы говорим здесь о посетителях с 12-й планеты, которые в прошлом посещали Землю до такой степени, что заняли на Земле своё конкретное место обитания. И если они более не могут посещать Землю таким способом, поскольку они помещены в карантин, то в прошлом им это разрешалось. Зачем было строить такие огромные структуры в качестве межзвездных путеводителей?

¹ Тетраэдр – треугольная пирамида.

Потому что в локальном исполнении любой астрономический прибор мог быть сдвинут песком. Великие Пирамиды обеспечивают стабильность своей величиной и своим весом. И всё это только для того чтобы визуально обнаруживать приближающуюся комету, которая совершает свое появление на регулярной основе и которую и так видно за недели, если вообще не за месяцы до ее появления? Великие Пирамиды использовались не только для того чтобы визуально обнаруживать приближающийся объект, основное их предназначение – направляющая система для стартов, которые совершали сосланные пришельцы с 12-й планеты, чтобы достичь своей родной планеты. Это требовало точности, ведь их ракеты были не более совершенными, чем те, которыми сейчас пользуются люди для полетов в космос, и попав в космос они дальше просто парили в пространстве, прежде чем попасть на гравитационную орбиту их водной планеты, которой они были верны.

Они не жили на Земле от одного появления 12-й Планеты до другого. Многие поколения сменились, но знания как читать по звездам и то, что от них ожидается королевство 12-й планеты – передавались ими от поколения к поколению. Добросовестные родители, которые жили и, естественно, умирали на Земле до того как их потомки возвратились на свою родную планету-глыбу, где они имели королевский статус, строили навигационную систему, которая была очень стабильной и надежной – Великие Пирамиды. Могут ли служить Великие Пирамиды в качестве путевого для предстоящего возвращения огромной кометы, т.е. 12-й Планеты? Много сдвигов полюсов произошло с тех пор как они были построены, и каждый раз земная кора скользила, занимая новое положение. Нужно было бы заново откалибровать точки, которые в любом случае не были бы приближенными к той точке, где огромная комета входит в вашу солнечную систему. Легенды говорят о том, что изначально Великие Пирамиды указывали в каком-то месте вблизи созвездия Орион, и эти легенды доказывают истинность своего источника. Поскольку это изначальная точка конвергенции, где планета впервые попадает в поле зрения с Земли, то Великие Пирамиды не могут больше служить в качестве путевого или локатора 12-й планеты.

Тайная камера

Всевозможные слухи ходят про Великие Пирамиды, некоторые истинны, некоторые ложны. Известно, что тайная камера существует, но доступна она только через туннель, такой узкий, что пожалуй только крыса способна сквозь него пробраться, но который к тому же такой прямой и длинный, что мог бы служить только для прицеливания. Камера сейчас там пуста, ее центральная платформа сформирована в виде неглубокого резервуара без единого объекта, который был там предусмотрен. Что там происходило и как исчез объект через длинный узкий туннель? Есть гипотезы, что существует задняя дверь в камеру, до сих пор не обнаруженная, через которую объект или житель мог уйти. Эта гипотеза предполагает это пространство кладовой драгоценностей или в худшем случае изоляционной камерой, или, если она была предусмотрена не для человеческого или внеземного существа, то для массивного кристалла. Ничто из этого не является правдой, поскольку это пространство не имеет другого входа и никогда не было предназначено для твердого объекта. Житель этой камеры был жидким, залитым в неглубокий резервуар и только тогда отражающий свет во внешнее пространство, когда свет под определенным углом извне проникал в неё – свет приближающейся 12-й планеты. Различные другие прицельные туннели, до сих пор нераскрытые, улавливали отраженный свет. Жидкость испарилась, конечно, со временем и оставила после себя только загадку.

Сфинкс

Сфинкс – это экземпляр погребальной комнаты, своего рода мавзолей, построенный по прихоти посетителей с 12-й Плана-

ты, которые занимались спортивной охотой на львов. Могила была предназначена для большого и сильного мужчины, который занимал высокое положение в кругу охотников, и все считали, что защита своего захоронения одним из своих же завоеваний (*прим. пер. – имеется в виду львом*), было подходящим выражением его способностей и мощи. Как это часто случается с людскими отношениями, все эти планы пошли наперекосяк и он был жестоко убит своим конкурентом, и вообще остался не захороненным, а его тело сгнило на солнце и, без сомнения, было съедено львами.

Китайские пирамиды

Пирамиды, обнаруженные по всему миру и похороненные под зыбкими песками или под беспорядочно растущими растениями имеют сходство во внешнем виде, и это сходство не случайное. Они были построены одной и той же группой для схожих целей. Гигантские гуманоиды с 12-й планеты, которые вошли в легенды многих земных народов, блуждали по Земле и оставили творения своих рук даже в тех местах, где не осталось никаких преданий об их присутствии. Эти гуманоиды записаны в мифологии Европы как греческие боги или как вандалы-вестготы, в Африке – в памяти племени Догонов, в Южной и Центральной Америке – в городах Майя и Инков. Однако они также посещали Австралию и Восток, хотя единственные их следы там – искусственно сделанные предметы.

Пирамиды, как мы заявили, были астрономическими приборами, позволявшими гигантским гуманоидам определять, когда приближалась их планета – 12-я планета, и направлять на нее свои челночные космические корабли. Поскольку 12-я планета посещает вашу Солнечную систему в среднем каждые 3600 лет, то те, кто строили пирамиды, строили их также для своих последователей, как мы упоминали, и хотели сделать их долговременными – как письменная запись, которая не может быть потеряна. Форма пирамид позволяет им пережить землетрясения и ураганы и, таким образом, это была выбранная форма. После прохода, когда сдвиг полюсов изменял ландшафт земной поверхности, пирамиды теряли свою ценность как астрономические приборы, но их долговечность защищала их от исчезновения с земной поверхности. Таким образом, они были случайно обнаружены и стали еще одной частью той загадки, с которой схватывается человечество в попытках ее решения.

Австралийские Артефакты

В Австралии есть много историй, запечатленных на её поверхности и ждущих своих исследователей. Поскольку это изолированный континент, то многое из его истории часто терялось в рассказах людей – устных или письменных. И когда через установившиеся земные перемиčky прибывали новые люди, они не были мудрыми. Австралия была одним из континентов, где путешествующими гигантскими гуманоидами с 12-й планеты практиковалось горное дело и кочующие группы прибывали на её берега из таких отдалённых мест как Африка. Поскольку она располагалась на том участке земли, который иногда имел земляные перемиčky с Востоком, то люди с Востока нередко заселяли её, однако возвратиться они не могли. Когда они не могли выстоять в борьбе за выживание, то они и никаких письменных или устных историй там не оставляли, однако появляются там время от времени следы их существования и их ручной работы. Мало было раскрыто в австралийской истории, и существуют ещё другие тайны, ожидающие тех, кто хочет исследовать её прошлое.



Похожесть на местных

Масса путаницы при отделении истории человека от истории визитеров-гуманоидов с 12-й Планеты лежит в межкультурных взаимодействиях. Наряд римских солдат, с полосками кожи, образующими короткую юбку, подвижную при активных движениях, однако скромную в спокойном состоянии, этот наряд развился *не* из человеческой культуры, а был перенят людьми в древние времена из наряда солдат 12-й Планеты, присланных охранять человеческих рабов. Аналогичным образом, гигантские гуманоиды с 12-й Планеты научились перенимать человеческие порядки, когда они доказывали себя наиболее эффективными. Хотя они и пришли из мира, создававшего космические челноки и такие технологии, как ядерные бомбы и лазеры, тем не менее, они находились на отдаленном посту в течение весьма продолжительного времени, тысяч лет, и у них *не было* безграничных арсеналов и складов. Они весьма скупо использовали свои припасенные ресурсы, требовавшиеся для взлета и управления полетом их челноков или же для победы в отчаянных битвах.

Подобно команде геологов, отправленной в дикую местность, они не имели возможности производить то, что израсходовали. Этот технологический разрыв расширялся по мере того, как все больше лет проходило с последнего возвращения 12-й Планеты, поскольку одно поколение умирало, не передавая следующему поколению *всего*, что узнало на своей родной планете. Так что обычные повседневные работы на рудниках, включавшие в себя и избиение и запугивание непокорных рабов, и отражение атак крупных хищников, велось с помощью примитивного оружия, такого как мечи и копья. Аналогичным образом, утомившись от развлечений с рабынями или атлетических подвигов, солдаты компаниями отправлялись поохотиться, используя те же самые инструменты, которыми пользовались и их человеческие рабы – дротиками и луком со стрелами.

Майя и Инки

Высоко в горах южной Америки находятся следы древних цивилизаций с похожими на древние цивилизации Египта чертами. Это структуры, которые были построены из больших каменных блоков и которые были вымощены и укреплены таким же образом как Великие Пирамиды. Космические порты на высокогорных плато, которые могут быть отчетливо видны из космоса, всё же едва ли могут быть опознаны с поверхности Земли. Во влажных джунглях на севере лежат контуры городов, покинутых по непонятной причине. Земля эта плодородная, водоснабжение – богатое, и тем не менее находятся они там без присмотра и незаселённые. Легенды говорят, что принесли человеческие жертвы на пирамидоподобных платформах, что сердца вырывались из груди живых людей, но никаких свидетельств этой практики не существует среди местных народов. Кто это построил и куда они ушли?

Все эти следы античной цивилизации – это только следы, которые остались от гуманоидных пришельцев 3-й плотности с 12-й планеты, которые покинули Землю, потому что были помещены в карантин Советом Миров, по причине опустошения, которое они производили на Земле. Человеческие жертвы – никогда не бывшие практикой местного населения – были также прекращены, поскольку этот свирепый способ наказания использовался господствующими пришельцами, чтобы держать на коротком поводке своих своенравных человеческих рабов. После их ухода испуганные люди либо ушли оттуда бродяжничать, либо играли в политику, согласно которой они выбирали себе новых хозяев на один день. Если люди не имеют технологии чтобы заставить функционировать город, то мощёные улицы и каменные структуры становятся ненужным грузом. Люди вынуждены были ходить пешком гораздо дальше, чтобы обрабатывать поля или чтобы идти на охоту. Почему они должны были совершать все эти утомительные шаги? Вскоре города были

покинуты всеми, кроме обезьян, ящериц и виноградных лоз, которые проползают через всё, что есть в джунглях.

Племя Догонов

Много написано о племени Догонов и их познаниях о звездах. Такие простые люди, живущие вдали от индустриальной эры даже сегодня. Как они дошли до этой информации? Предполагали, что их посещали пришельцы с Сириуса, из созвездия Пса, из-за их описаний тех пришельцев, но это все выдумки. Их визитеры свалились не с Сириуса, а с 12-й Планеты, которые даже тогда обладали передовыми знаниями о звездах, поскольку они пролагали по ним свои маршруты, таким же образом, как древние мореплаватели ориентировались по звездам, чтобы знать то место, где они находились в безбрежье океанов. Те собачьи головы, что носили как маски эти визитеры, были обычной уловкой, время от времени их заменяли на головы птиц или змей. Находясь под влиянием ориентации Служащих Себе, они считали, что эти маски помогают им навредить ужас на тех миниатюрных людей, с которыми они сталкивались, поскольку нельзя было прочесть выражение их лица.

А кому праздник



Поскольку прохождение 12-й Планеты столь разрушительно для Земли, то каким должен быть этот проход для тех гигантских гуманоидов, что живут на поверхности 12-й Планеты? На удивление мягким, и вот по каким причинам:

- 12-я Планета – это в основном водная планета, с континентами, которые расположены достаточно высоко над спокойной поверхностью воды. Разломы или точки трения между плитами лежат глубоко под поверхностью воды. Точно также, как и человечество едва осведомлено о землетрясениях, происходящих глубоко под водой, так и гуманоиды на 12-й Планете не испытывают этих землетрясений.
- При магнитном конфликте меньшее из двух тел подстраивается под большее. Все подстройки сдвигающихся полюсов, таким образом, происходят на *Земле*. 12-я Планета не испытывает какого бы там ни было сдвига полюсов.
- Проход через Солнечную систему является быстрым, проходя за несколько коротких месяцев, так что общее потепление от Солнца в сочетании с недрами 12-й Планеты едва имеет шанс начаться еще до того, как закончится. Появляющееся же потепление приводит просто к более активным ветрам.
- Любые потери в атмосфере 12-й Планеты не более ощутимы в процессе прохода, чем в другие времена. Хотя определенные потери всегда происходят с поверхности планеты, степень потерь диктуется массой планеты, а *не* движением через космос. В пустом пространстве нечему отрываться в атмосфере.

Во время прохода эти гуманоиды используют историю в качестве проводника, поскольку те, кто последний раз испытывал это проход, уже давным-давно мертвы. Эта история записана в астрономических терминах, так что наблюдение солнечной системы и подтверждение орбит планет обнадеживает тех, кто может занервничать относительно грядущего прохода. Фактически, этот проход рассматривается чем-то вроде праздника, когда великая драма разыгрывается пред глазами изумленной

публики. Они проходят около Солнца, также близко, как и планеты, привязанные к Солнцу, – новый и уникальный опыт для тех, кто живет в путешествующем мире. Проходя мимо Земли, они могут воочию видеть, как происходит сдвиг полюсов, – феномен, притягивающий толпы зевак, точно также, как на Земле затмение Солнца Луной. В их верхней атмосфере происходят грозные разряды молний – фейерверк, редко наблюдаемый в их спокойном мире.

Таким образом, проход для них это больше праздник, нежели страшная ситуация. И хотя те, кто испытывают сопереживание к человеческому населению Земли, глубоко скорбят, но они вряд ли могут что-то поделать с происходящим на Земле. Они не более управляют своей планетой, чем это может человечество.

ПРАВИЛА

Примечание: ссылки на статьи, появившиеся после мая 2003 г. выделены жирным шрифтом.

Зеты рассказывают о том, что Совет Миров – не добровольная организация, так как все действия инопланетян, посещающих Землю, им контролируются; почему Отделение и выход из Совета невозможен; что представляет собой Устав Совета, и какое он оказывает влияние на Темп Изменений, происходящих здесь, на Земле; что Земля – уже Участник в работе Совета, и ваш голос как землянина может повлиять на общий результат Подсчета Голосов; как учитываются права и Голос Меньшинства, и из кого состоит Голосующее Население; как работают правила в обстановке Смешанного Окружения, состоящего из инопланетян и людей, которые часто имеют Смешанные Цели; что начатое по делу компании Энрон (Enron) исследование и осуществляемые Вмешательства, например, такие как в случаях с Чернобылем, с Зондом "Контур" или с Защитой и Лечением людей или с Перемещением Планет, при котором соблюдалась Очевидная Точность, происходят в рамках действующих правил, поскольку иначе они могут повлиять отрицательно на Складывающиеся Обстоятельства Против Людей, а сдвиг полюсов произойдет Без Задержки; какие Правила Контакты должны соблюдать группы инопланетян при взаимодействии друг с другом; как организуются Контакты Звездных Детей; и считается ли, что планеты, пригодные для жизни, могут использоваться как Многоразовые Миры.

Зеты говорят о том, какой они должны соблюдать Протокол Путешествий; какие правила регулируют Путешествия во Времени, и можно ли проверить существующие человеческие Теории времени; проникает ли в жизнь инопланетян Политика; случаются ли Объявления Войны, и какими бывают последствия, когда Служащие Себе начинают участвовать в Уровневых Войнах; существуют ли в иных мирах Смертные Приговоры или Практика Рабства; что происходит, когда эволюционные пути обитаемых миров имеют Пересекающиеся Курсы; какие правила действуют в отношении появляющихся в Солнечной Системе Челноков; какие Пределы Исследований установлены для человечества. Зеты говорят о том, какие внутренние правила существуют в группах Служащих Себе; как Совет Миров Держит в Повиновении тех, кто Служит Себе; в рамках какого рода внутренних правил действуют группы Служащих Другим; как они поступают, если у них возникают Дружеские Разногласия; как относятся к Вмешательству других; какую роль при этом играет фактор Бескорыстной Любви; и как они обходятся Без Денег.

Зеты говорят, что, несмотря на возможность установки Имплаплантантов и редкие случаи Исцеления, группы инопланетян должны соблюдать правила невмешательства; что в отношении своей судьбы люди обладают Свободой Воли, и никакого Вторжения не произойдет, но, тем не менее, существуют некоторые Исключения; почему мы делаем свой выбор, оставаясь В Неведении; почему посещения проходят Незримо и Безмолвно; как влияют правила на возможность предоставления Инопланетных Технологий и предложения Путей к Спасению во время предстоящих катаклизмов; можно ли Избежать катаклизмов или быть удостоенным исполнения Требования Спасения; и что гигантские гуманоиды, использующие Челнок – 12-ю Планету были помещены в карантин, потому что стали вмешиваться. Зеты говорят, что Бог – это высшее начало, но они не знают с какой-то большей степенью определенности – Что Есть Бог; можно ли рассматривать гениальную инженерию как Игру в Бога; существуют ли Планетарные Души и Души Животных, так что, возможно, мы охотимся на своих братьев меньших и едим их; могут ли Думающие Машины, например, Роботы, быть живыми и иметь душу; и как с этим связано Отсутствие Выбора у Ограниченных Роботов; почему существует Правило Полного Забвения; существует ли среди групп инопланетян Кармическое

Правосудие; что наши прошлые мысли и действия отражаются в Записях; и что мы сейчас должны концентрироваться на своем Уроке Ориентации.

Совет Миров

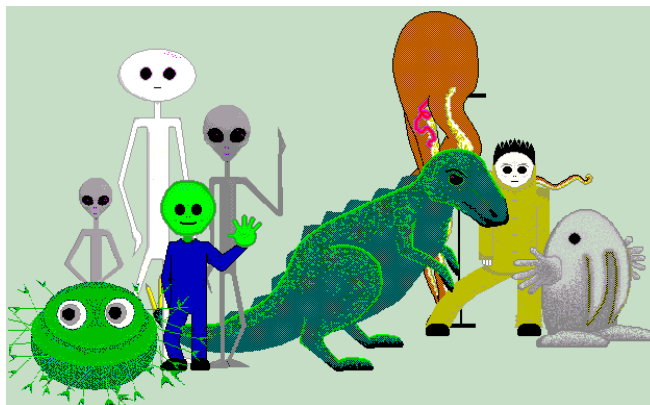

Совет Миров, иногда известный вам как Ассоциация Миров, насчитывает в настоящее время более чем 40 групп, но это число время от времени меняется, и находится в постоянном движении. Группы инопланетян, которые присутствуют на Земле, все являются членами Совета Миров. Все существа, любой духовной ориентации, посещающие Землю в настоящее время – также его члены. Это является обязательным. Мы тоже члены Совета Миров. Совет управляет делами той части Вселенной, в которой находится и Земля. Совет Миров занимает положение высшего третейского судьи, когда проблемы относятся к определенным областям, таким, как территориальные проблемы.

Члены Совета, будучи, главным образом, из более высоких духовных плотностей, в основном не воплощены. Это способствует тому, что принимающие участие люди могут находить забавным проведение совещаний с воплощенными инопланетянами. Эти воплощенные стоят вокруг, жестикулируя и общаются с помощью возгласов, диаграмм, телепатически или, если необходимо, через переводчиков. Время от времени все замолкают и стоят неподвижно, пока Совет общается с ними, душа с душой, а потом воплощенные души спешно обновляют свой физический разум через связь духа с разумом. Затем следует новый круг обсуждения. Постороннему, не осведомленному о том, что происходит, будет казаться, что голос власти отсутствует.

Отделение

Услышав, что Преображением Земли управляет Совет Миров, люди со склонностью к изоляционизму часто протестуют. Разве они не могут отделиться? Ответ прост – нет, поскольку в этой части Вселенной *все* миры, на которых есть жизнь, управляются Советом, который способен управлять в той манере, в какой он это делает, только потому, что его авторитет не оспаривается. Не диктатура ли это? Да, но мягкая, руководимая мудрыми и всенародно избранными существами, преданными ориентации Службы Другим, которые непрерывно опрашивают тех, кем они управляют, относительно их мнения. После 3-й Плотности существам разрешается путешествовать, и мир, закрытый для управления Советом, был бы, как можно себе представить, постоянным полем битвы. Служащие Себе, сдерживаемые, во многом против своей воли, множеством периметров, поставленных вокруг них Советом, увидели бы в отделившемся мире порто-франко (вольную гавань), и без устали пытались бы завладеть этим призом.

Люди, которые хотят, чтобы их ничем не стесненное существование, как в 3-й Плотности, никогда не кончалось, осуществляют свое желание, поскольку они не перейдут в 4-ю Плотность до тех пор, пока они не будут считать иначе. Люди, которые хотят, чтобы их мир не менялся, и Земля оставалась такой, какая она

есть теперь – сильные правят слабыми, богатые командуют бедными, и каждый человек может устанавливать свои собственные законы в своем замке, или надеется на это – могут иметь такую жизнь, но только на планете иной, чем Земля, которая в любом случае – не собственность человека.

Устав Совета

С точки зрения людей в 3-й Плотности, устав Совета должен держать гостей двух духовных ориентаций порознь, за исключением тщательно организованных и полностью контролируемых контактов, и должен гарантировать, что свобода воли человека не будет ограничена. Это на самом деле проще, чем кажется, так как задание выполняется просто с помощью предотвращения контакта – постройкой стен. Эти стены не из физического вещества, но оказывают влияние как на физическую материю, так и на духовную. Мы, Зеты, не можем сообщить Вам механизм этого, не потому, что правила запрещают это, а потому, что мы сами не знаем. Мы можем только сообщить Вам, на что это похоже по ощущениям. Это мягкий буфер, сквозь который невозможно пройти, и который по своему воздействию является скорее подушкой, чем кирпичной стеной. Корабли, нацеленные пройти точку непроходимости, обнаружат себя у стены, как если бы все вычисления, управляющие прыжком через пространство и время, были сброшены в нулевое состояние. Эта блокада не только крайне эффективна, но еще и нежна, не оставляя никаких повреждений кроме, возможно, ущемленной гордости.

Если устав Совета для 3-й и 4-й Плотности должен играть роль дежурного на школьном дворе и удерживать детей от того, чтобы они были помехой друг для друга во время своих уроков, то его руководящие принципы похожи на мягкое сдерживание, а его цели – обеспечение ничем не стесненной обстановки для духовного роста. Здесь Совет действует не как учитель, а позволяет детям иметь свободный доступ к своему окружению – стимулирующей классной комнате. Если должно быть проведено какое-нибудь обучение, дети учат друг друга, но в основном все это – процесс самообразования. Даже такие задачи, как те, что выполняют Распорядители Рождений, которые в основном живут в 4-й Плотности, но наставляются сущностями из более высоких плотностей, не контролируются Советом. Существуют ли другие такие же Советы в других частях Вселенной? Мы можем только догадываться об этом, потому что никогда не были за границами Совета.

Темп Изменений

Во время Преображения существует несколько первостепенных задач. Вначале Совет Миров, который наблюдает за Пробуждением, должен определить духовную ориентацию преобразуемого мира. Это решается на основании голосования сущностей, которые выросли в мире, где запланирована жатва. Определив ориентацию, Совет решает, какой разумный вид будет служить физическими телами во время воплощений. Это решение зависит от результата определения ориентации, поскольку у сущностей на Службе Себе и на Службе Другим требования отличаются. Например, Служащие Себе хотят иметь слабую телепатию, а Служащим Другим этого недостаточно. Следующее, и последнее – определяется график.

Скорость Преображения, как и предшествующего ему Пробуждения, рассчитывается так, чтобы быть в синхронизации и в соответствии с двумя предыдущими решениями. Для Земли это означает, что Пробуждение не может идти такими быстрыми темпами, что изменит состав смеси духовных ориентаций в пользу Службы Себе. Тревога и страх сильно изменяют этот состав – тот, кто сильно встревожен или напуган, редко думает о других – поэтому темпы Пробуждения рассчитываются так, чтобы не усиливать эти эмоции. Хотя Преображение не зависит от Пробуждения, оно сильно зависит от состава духовной смеси

сущностей, воплощенных или ждущих воплощения на Земле. Когда число тех в этой смеси, кто действует в ориентации Службы Другим, достигнет приблизительно 89%, произойдет Преображение в 4-ю Плотность, в физическом смысле. Преображение в духовную 4-ю Плотность к тому времени уже свершится.

Земля – Участник

Земля уже находится в Совете Миров, и некоторые люди уже принимают в нем участие. Как и с пробуждением Земли к присутствию разумных существ из других частей Вселенной, Земля движется к этому по частям. Люди, которые уже представляют Землю в Совете Миров, неизвестны земным правительствам. Правительства Земли, в основном, не представляют людей, которыми они правят. Правительства, прежде всего, представляют особые интересы – тех, кто правит, или тех, кто жаждет власти. Люди, которые представляют Землю, или человеческую точку зрения – это те, кто созрел духовно, как на Службе Себе, так и на Службе Другим.

Не все люди, которые на данный момент являются достаточно духовно зрелыми, чтобы считать, что они действуют в 4-й Плотности, вовлечены в диалог с Советом Миров. Этот выбор был сделан ими – людьми, а не нами – Зетами или какой-нибудь другой группой инопланетян. Эти личные решения, принятые людьми, могут не быть тем, в чем они сознательно отдают себе отчет. Само собой разумеется, что поскольку Земле довольно скоро суждено стать домом для Служащих Другим сущностей, то Служащим Себе сущностям, которых немного, нечего сказать при определении будущего Земли. Служащие Себе сущности представляют только себя, и в основном подают жалобы и заявления, повисающие в воздухе.

Подсчет Голосов

Как заявлено в *Oacne* (Oahspe), ченнелинговой книге, за которую мы можем поручиться, Конституция Соединенных Штатов смогла появиться на свет с нашей помощью, и с помощью других Служащих Другим. Это не было легким рождением. Причина такой поддержки не была незначительной. Конституция – это предвестник того, что можно ожидать от Совета Миров – индивидуального подсчета.

Как это работает на практике? Где урна для голосования? В физическом мире, которым, как люди привыкли думать, является этот мир, они ждут, что будет физическая урна для голосования. В человеческом обществе устные обещания часто бывают забыты или искажены, так что важные обещания и соглашения переводятся в письменную форму и в точные формулировки. Слова могут заманивать в ловушку, и слова могут гарантировать. Как же это работает без слов? Среди сущностей Службы Другим эквивалент устных сообщений не является тем, что используется против личности. Содержание голоса участника голосования не искажается по неведению или из-за обмана. Содержание вопроса, по которому проходит голосование, добросовестно передается лицу, имеющему право голоса, и истинное намерение участника голосования пересылается в урну для голосования, которая в данном случае является вообще не ящиком, а разновидностью ментального (мысленного) компьютера. В ориентации Службы Себе, куда следует значительное меньшинство человеческих душ, голосований не происходит. Решения принимаются на основе сложившейся иерархии. Это понятие настолько хорошо знакомо людям, читающим этот текст, что мы можем опустить дальнейшие объяснения.

Когда люди начинают голосовать в Совете Миров? И нет ли промежуточных представителей, вроде тех, что предусматривает Конституция (Соединенных Штатов)? Ответ на последний вопрос – нет. Тогда как в человеческих делах физическая невозможность наличия миллионов и даже миллиардов людей в

любом данном представительстве требует высшего уровня представительства, то в плотностях, более высоких, чем 3-я, мы действительно можем управляться с огромной толпой. Так когда же вы получите право голосовать? Как жители Земли, по вопросам, касающимся Земли, вы уже голосуете. Это однозначно. Ваши голоса часто принимали участие в голосовании, сколь ни удивительным это может показаться. Ваша *душа* участвовала в голосовании, но поскольку душа *не* считает физическое тело равным себе, то она сообщает телу обо всем, что с ней происходит, не более чем о прошлых жизнях. Она рассматривает любопытство тела, являющегося ее временным домом, как досадную помеху. Пока душа не придет к выводу, что телу действительно необходимо что-то знать, она не будет себя утрачивать. Таким образом, ваша душа голосовала, независимо от того, знаете вы об этом или нет.

Голоса Меньшинства

Люди, привыкшие улаживать дела в суде, часто чувствуют себя исключенными из происходящего на Совете Миров. Их голоса собраны, и с концами, а потом они должны долго доказывать свою точку зрения. На Земле, в зависимости от социального устройства, можно давать взятки судьям, взятками или как-то иначе влиять на тех, кто назначает судей или командует ими, избирательно отводить присяжных, устроить так, чтобы тебя представляли высокооплачиваемые и опытные адвокаты, или бесконечно подавать апелляции. То, что Совет Миров не предоставляет им аналогичных путей, они расценивают как нарушение своих прав! В действительности они, возможно впервые, чувствуют на себе истинную демократию. Их голос – голос меньшинства! Их точка зрения потерпела *поражение!* Манипулирование результатом с помощью попыток манипулировать судом – попросту недемократично!

Совет произвольно не делает заявлений, затрагивающих существование и будущее разумных видов. За исключением *предсознательного* периода, когда генетическое конструирование только начинается или еще не завершено, результат *всегда* определяют души, воплощающиеся в разумный вид. Например, неандертальцы приняли решение, что их род должен исчезнуть, чтобы ему на смену пришел другой вариант раннего человека. Они голосовали, выражая свое мнение по поводу пищевых расстройств, уносивших столь многих из них в раннем возрасте, и для них выбор был совершенно ясен. Как только решение было принято, чувства любого из мужчин-неандертальцев, которых собирались стерилизовать (*не* кастрировать), с помощью небольшого надреза в паху, не имели значения. Их голос был голосом меньшинства!

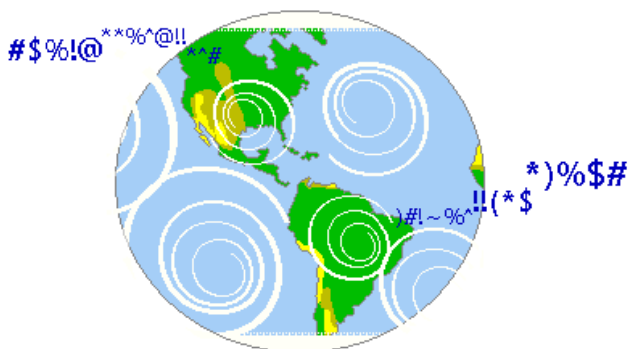

Голосующее Население

Как мы уже говорили, все формирующиеся сущности, имеющие земное происхождение, будучи образовавшимися на Земле, участвовали в голосовании, которое произошло перед самым Розуэльским инцидентом – голосовании, которое определило будущую ориентацию Земли на Службу Другим. Мы также сказали, что Преображение в физическую 4-ю Плотность про-

зойдет, когда приблизительно 89% воплощенной человеческой популяции будет действовать полностью в ориентации Службы Другим. И мы упомянули, что из населения Земли, составляющего приблизительно пять миллиардов, только примерно миллиард – это ранее воплощавшиеся сущности, а огромное большинство оставшихся четырех миллиардов – это недавно образовавшиеся сущности, которые, как ожидается, закончат свое существование как неудавшиеся (прерванные) сущности. Как же на основании всего этого тогда рассчитать право голосовать по различным вопросам, и как на это повлияет предстоящий сдвиг полюсов, который, по приблизительной оценке, повлечет за собой смерть 90 процентов населения?

- Когда определялась будущая ориентация Земли, то проголосовали *все* люди, и те, что воплотились с только что образовавшимися, и с уже воплощавшимися ранее сущностями, или душами, как их иногда называют. Участвовали *все* сущности, происходящие с Земли, включая тех, кто в тот момент был между жизнями. В этом голосовании каждый имел вес, пропорциональный продолжительности его жизни. Это означает, что у сущности, которая прожила на Земле тысячу жизней, был вес в тысячу голосов, по сравнению с сущностью, образовавшейся лишь в данном воплощении. Это также означает, что при голосовании учитывалась *конечная* ориентация этих более старых сущностей, для того, чтобы сущность, которая эволюционировала в сторону ориентации Службы Другим, всем своим весом смогла бы поддержать эту сторону, а тот, кто недавно перешел на Службу Себе, мог бы всем своим весом поддержать ее, независимо от своих прошлых позиций по этим вопросам. Учитывалось только текущее положение.
- Преображению в физическую 4-ю Плотность, при 89 процентах населения, действующих на Службе Другим, будут помогать воплощенные сущности, происходящие из других миров. Это голосование представляет текущую популяцию Служащих Другим сущностей, и не обременено прошлыми жизнями. В такое время происходит увеличение числа воплощений сущностей из других миров, называемых Детями Звезд. Вследствие того, что Земля голосовала за ориентацию Службы Другим, допускаются воплощения только тех, кто на Службе Другим. Служащая Себе сущность из другого мира, чтобы воплотиться, должна стать вселившейся или одержимой душой. Если бы Земля попыталась достичь значения 89% без массовой гибели, которая произойдет во время сдвига полюсов, мы не ожидали бы Преображения в течение значительного времени. Будущее население полностью станет Служащим Другим, вследствие комбинации Служащих Другим сущностей, которые эволюционировали на Земле, Служащих Другим инопланетян, таких, как мы сами, гибридов, в настоящее время ожидающих того времени, когда они смогут переселиться на Землю, и Детей Звезд – и тех, кто воплощается сейчас, и тех, кто воплотится после сдвига полюсов.

- Сдвиг полюсов будет беспощаден и к воплощенным людям обеих ориентаций, не щадя никого. Хотя тем людям, которые действуют полностью в ориентации Службы Другим, будет предложено временное поднятие (вознесение), немногие примут это предложение, выбрав вместо этого остаться с теми, за кого они испытывают чувство ответственности. Таким образом, сдвиг полюсов опустошит население в одинаковой степени, не приведя ни к какому итоговому перевесу. Несмотря на это, вскоре суммарная направленность ориентаций начнет изменяться, поскольку Служащие Другим группы будут жить лучше, чем группы смешанной ориентации или кочующие банды людей, ориентированных на Службу Себе.

Таким образом, массовая гибель, которую вызывает сдвиг полюсов, повлияет на голосующее население, просто сокращая число тех людей, кто еще не решил, и Служащих Себе, и вызывая дополнительный эффект от переселяющихся гибридов и недавно рожденных Детей Звезд, для смещения равновесия в сторону Службы Другим – к Преображению.

Смешанное Окружение

Часто существует много путаницы относительно инопланетных правил – тех, с помощью которых Совет Миров осуществляет свое руководство – и их применению к визитам инопланетян и инопланетному присутствию на Земле и в пределах ее солнечной системы. Эта путаница берет начало в человеческих правилах, действие и применение которых – следствие человеческого общества и человеческой природы, и в смешивании этих двух сводов правил вместе. Кажется, что они *не* подходят, и они действительно не подходят, поскольку это два независимых свода правил.

Как мы уже объясняли, урок 3-й Плотности необходим для того, чтобы определить свою ориентацию – Служба Себе или Служба Другим. Это плотность имеет небольшую продолжительность по времени, так как плотности обычно длятся всего несколько тысяч воплощений, прежде чем сущность придет к своему решению. Решение зреет постепенно, по мере того, как обстоятельства жизни ставят сущность в такие обстоятельства, когда приходится чем-то пожертвовать ради блага других. Во время воплощений сущность переживает различные ситуации и приобретает способность к сочувствию, побывав в этих ситуациях и получив способность представить себе то, что переживает другой. Жертвование собой ради другого также принимает различные формы, от кратковременного голода или синяка до полной потери жизни, от разрешения взять кредит до изгнания из племени за преступление, которого не совершал. Узнаются многие нюансы Службы Себе или Другим, подвергая испытанию постепенно проявляющуюся ориентацию сущности. Нужно ли вмешиваться в этот процесс, ускорит ли вмешательство этот процесс и принесет ли оно пользу?

Правило Невмешательства здесь сродни экзаменам, которые учащиеся сдают, чтобы определить свой уровень знаний или степень понимания. Во время таких школьных экзаменов учащимся не разрешают разговаривать друг с другом или передавать записки, им также не разрешается совещаться с посторонними. Это *тест*, определяющий готовность к переходу на новый уровень. Подобным образом, если вмешиваться в жизненный опыт 3-й Плотности, бросаясь, чтобы уберечь сущность от неудачного решения или случайности, которые она в действительности должна была пережить, то это замедлит прохождение урока. *Подразумевается*, что сущности в 3-й Плотности живут в нелегких обстоятельствах, так что они проходят тест как для их собственной самопроверки, так и для тех духовных проводников, которые наблюдают за процессом. Когда вследствие поданного Зова разрешаются визиты, или когда между воплощениями происходит обсуждение с распорядителями рождений, это расценивается не как вмешательство, а как разбор и обсуждение уже произошедшего. Это похоже на обсуждение напряженной ситуации с другом за кофе или за пивом, или на стремление получить консультацию по проблеме, которую *уже пережил*. Сущность по-прежнему сама продолжает принимать решения относительно своей собственной жизни.

Если визиты инопланетян или близкое соседство других групп 3-й Плотности мешают сущности, которой разрешено принимать свои собственные решения, определяющиеся уровнем игрового поля, Совет Миров вмешивается, применяя правила, управляющие визитами или карантинном. Это похоже на то, когда студенту разрешают во время экзамена пойти в туалет, но не разрешают ему совещаться или дискутировать в коридоре во время такого перерыва. Сбалансированное игровое поле – это то, на котором на результат в основном оказывает влияние решение сущностей 3-й Плотности, а *не* то, где результат был искажен, чтобы повлиять на их решение. Так, решение копить продовольствие, а не делиться им во время голода означает только то, что другие будут слабеть, болеть и умирать, а *не* то, что тот, кто копит, станет королем и сможет править, потому что инопланетные гости устроили такую ситуацию. Инопланетные гости, если они из ориентации Службы Себе, могут только предлагать контактеру делать то или другое, но они не могут подготавливать условия или влиять на результат напря-

мую. Именно поэтому массовое приземление, которое могло бы привести людей в ужас, не будет разрешено. Именно поэтому не будет разрешен побег элиты на Марс во время грядущего сдвига полюсов, что позволило бы этим людям избежать тех условий жизни, что ждут их впереди.

Смешанные Цели

Путаница относительно инопланетных правил, в сравнении с человеческими, распространяется и на цели обеих групп. Естественно, что люди предполагают, что во Вселенной действуют те же правила, что и в их собственном мире, не имея при этом достаточного числа примеров для сравнения. В мирах 3-й Плотности, где сущностям разрешают без ограничений воздействовать друг на друга, могут происходить как убийства, так и ухаживание за больными, могут существовать как рабство, так и свобода от угнетения или ограничений, поскольку сущностям в мире 3-й Плотности всё это разрешено. Сущность в течение многих воплощений живет в такой обстановке и знает – из собственного опыта или из наблюдений – о том, что происходит, когда *люди* предпринимают шаги, чтобы изменить положение. Поэтому люди воображают, что во Вселенной все происходит точно также, но это совсем не так. Существование в 3-й Плотности ограничено данным миром 3-й Плотности, а космические путешествия или доступ к технологии, которая сделала бы их возможными, не разрешаются. Окончание обучения в 3-й Плотности приводит с помощью технологии к обладанию большей властью, и, следовательно, необходимы новые правила. Служащие Себе непрерывно поработали бы более слабые культуры, если бы им позволили это делать, поэтому их ограничивают.

Вызванная путаницей, имеющейся у людей относительно инопланетных правил, а также предписаний, принуждающих к тому, чтобы инопланетяне *не могли* поступать с людьми так, как они хотят, существует путаница относительно лжи. Ложь разрешена, так как это расширение обмена мнениями, которым, как предполагается, и должен быть Зов. Любые двое людей, которые обсуждают какую-либо проблему, считают, что красочные выражения, утаивание информации или открытое манипулирование фактами – это нормальная часть разговора. Даже добросердечные люди могут обманывать себя настолько, что их собственная повестка дня не ясна им самим, возможно, являясь предметом стыда.

- Служащие Себе – и люди, и инопланетяне – лгут без зарения совести. Лгут, чтобы повлиять на других, чтобы избежать наказания или последствий, равно как и вследствие игры во власть – чтобы почувствовать себя более могущественными и великими. Таким образом, Служащие Себе инопланетяне *лгут* людям, но это не выходит за пределы того влияния, которое может оказывать обмен мнениями, которым и является Зов. У человека все еще есть свобода узнать правду.
- Инопланетяне из ориентации Службы Другим избегают лгать, за исключением категории лжи во спасение, чтобы не причинить вреда другим теми фактами, которых они не должны знать. Поэтому Плеядеане не говорят о сдвиге полюсов, поскольку они считают это явлением, с которым люди мало что могут поделать, так зачем же беспокоить их этими известиями и ломать им жизнь. Мы, Зеты, считаемся лишенными чувства юмора и прямолинейными, без эмоций, поскольку мы почти полностью избегаем такого рода безвредной лжи.

Другой момент этой путаницы связан с тем, зачем мы или другие инопланетяне находимся здесь, на Земле. В связи с наступлением грядущего сдвига полюсов люди предполагают, что инопланетяне находятся здесь в качестве добрых космических братьев, чтобы спасти человечество. Предположение, что инопланетяне находятся здесь, чтобы спасти человечество, или что

это должно стоять у инопланетян в повестке дня, является не-правильным по нескольким пунктам:

- В человеческом обществе существует сильное стремление спасти не только человеческие жизни, но и великие произведения искусства, виды животных, которым угрожает исчезновение, национальные памятники, красивые нетронутые уголки природы и ту сумму знаний, что поддерживает технологический прогресс. Если приближается ураган, то присутствует сильное стремление увезти все, что может быть увезено, в безопасное место, так что ничего не будет утрачено. При этом, естественно, предполагается, что человеческие культуры могут быть и будут восстановлены как прежде, чего при ожидаемом сдвиге полюсов не произойдет. Сдвиг полюсов разрушит человеческие культуры прямо к моменту Преображения, так что господствующей на Земле станет другая культура.
- Существуют реинкарнации, и знание прошлого жизненного опыта, которое несет в себе *душа*, как таковое, более важно, чем приятное проигрывание до конца любой данной жизни. У каждой души в ее банках памяти есть и приятные жизни, и жизни, полные невзгод, так что вопрос не в этом. Жизненный опыт во время предстоящего сдвига полюсов, который может привести человека к тому, что он склонится к поступкам, совершаемым только ради собственных интересов или к сочувствующим поступкам – вот что главное, это поле битвы и фокус для всех инопланетян, посещающих Землю в данное время.
- Во время предстоящего сдвига полюсов Служащие Себе инопланетяне стремятся увеличить у людей ощущение безнадежности и собственной бесполезности, поскольку это приведет их к тому, что они склонятся к ориентации, служащей только собственным интересам. Они ищут новообращенных. Служащие Другим инопланетяне стремятся поощрять заботливые отношения между людьми, поскольку они также стремятся подтолкнуть людей к своей ориентации. Заботливое обращение друг с другом не обязательно означает поддержание того образа жизни, что существует сегодня, или даже поддержание жизни. Это может означать спокойную и быструю смерть, с согласием на то, что ждет впереди.

Энрон

Примечание: записано во время прямой сессии IRC 16 марта 2002 года.

Правило Невмешательства устанавливает, что инопланетяне не могут вмешиваться в дела человечества за исключением тех случаев, когда Зов посылается так, что консультация с человеком *приведет* к действиям. Таков, к примеру, сайт ZetaTalk, который в настоящий момент состоит из тысяч страниц, содержащих ответы на тысячи вопросов людей – вопросов, считающихся Зовом. Так как Совет позволил нам договариваться с MJ12, чтобы уравновесить обманчивый маневр Служащих Себе инопланетян, посетивших американских военных незадолго *перед* Голосованием Земли, которое привело к правилу "не помнить сознательно", относящемуся к посещениям инопланетян, нам были разрешены открытые дискуссии с MJ12. Уравнивание условий для принятия решения относительно Службы Другим или Службы Себе сущностями 3-й Плотности – не новость, например, гигантские гуманоиды с 12-й Планеты были помещены в карантин, удалены с Земли, чтобы восстановить это равновесие.

Разоблачение корпорации Энрон контактеры могли бы совершить даже без обновленного MJ12. Если контактер страдает и ломает руки над ситуацией, и потом посылает Зов, а мы в ответ сообщаем ему о том, *какая* информация может быть наиболее разрушительной, если передать ее *кому надо* и в определенный момент, то контактер может стать причиной скандала с Энрон. Так это и произошло. Люди в обновленном MJ12 проделали это

с помощью неразберихи в компьютере, отчего информация, считавшаяся стертой, вместо этого была *отправлена по почте* и распространена. Это было выполнено руками людей, так что мы, Зеты, тут не при чем.

Вмешательство

Примечание: записано 14 сентября 2002 года во время сеанса прямой связи с ZetaTalk на IRC.

Из Новостей Фабрики Слухов (Rumor Mill News Reading), 25 августа 2002 года

Господь Предотвратил Войну на Земле

В пятницу, 2 августа 2002 года Ариэль Шэрон приказал, чтобы 100 израильских танков атаковали один из Палестинских городов попытавшись начать большой конфликт, который бы перерос в III Мировую Войну. Когда 100 танков приближались к городу, три Звёздных корабля Сил Света, каждый из которых был по пятьдесят миль в диаметре, появились в небе над танками и скопление Звёздных кораблей испепелило три Израильских танка. Экипажи танков были оставлены невредимыми и стояли на земле.

Это – слух, который содержит как правду, так и присоединенную к ней выдумку. Действительно, за процессом Преображения во время прохождения населением своих уроков 3-й Плотности – решения об ориентации – следят и заботятся о сохранении равновесия многие группы инопланетян, Служащих Другим. Существуют также многие, заинтересованные в Израильско-Палестинских конфликтах, поскольку эти конфликты имеют отношение к попыткам Администрации Буша спровоцировать мировую войну, чтобы иметь возможность нарастить свою военную мощь. Вмешательство может происходить в странах, находящихся *за пределами* территории США, и это происходит. В каких странах вмешательство встречается в это время?

Мы, и наши братья, были очень заняты годовщиной 11 сентября, предотвращая террористические атаки, предсказанные Администрацией Буша, поскольку они дали бы основание для того, чтобы продолжить тот же хулиганский курс игнорирования ООН, в то время как в действительности не было никаких фактов, чтобы настаивать на требовании атаковать Ирак. Поэтому они вынуждены были подняться на трибуну ООН с речью, чтобы потребовать уважения к прежним санкциям ООН. Были ли террористические атаки в Индонезии и Европе запланированными? Несомненно, и во многих сотнях случаев поступь смерти на её тропах удавалось останавливать, чтобы предотвратить непоправимое. Поэтому они появились в Афганистане с Муллой Омаром, фактически до того, как об этом было запланировано объявить, произведя жалкую демонстрацию силы.

Так произошло ли вмешательство при атаке Израиля против Палестинцев? Безусловно, это происходит и сегодня, было вчера, и вероятно, потребуется завтра. Однако чего-то вроде большого корабля в небе, испепеляющего танки *не* появилось, но мы думаем, что это было поэтическим описанием некоторого ощущения того, что произошло. Если сказать, что ожидается вмешательство, производимое из-за сцены, это будет слишком *скудно*, поэтому было описано нечто драматическое, чтобы эта история стала интересной и передавалась другим.

Чернобыль

Примечание: запись сделана 21 сентября 2002 во время сеанса прямой связи с ZetaTalk на IRC.

Как мы заявляли, Чернобылю позволили произойти, потому что реальность ядерных бедствий до той поры ещё не затрагивала элиту, в частности, элиту России. Было необходимо, чтобы их коснулась эта действительность, поэтому тормоза, которые мы и наши братья, Служащие Другим, применяем при нормальных обстоятельствах, были отпущены, чтобы позволить случиться аварии, которая *произошла бы* без этих тормозов. На тех, кто

оказался в непосредственной близости, она произвела ужасающее воздействие. Она воздействовала также на многих жителей Европы, поскольку туда разносилась радиоактивная пыль, и паника населения была сильной. Эффект был таким, что Россию это шокировало, сорвав агрессивные планы её руководства, и не случайно оно стало обуздывать своих военных ястребов. В Российской Прессе [Russian Press](#) (найти оригинал этой статьи на русском не удалось, поэтому читайте об этом [Здесь](#) – прим. пер.) недавно появилось сообщение, что над Чернобылем наблюдался НЛО и в причине окончательного расплавления реактора подозревается его вмешательство. Это правда, но его частичное вмешательство привело не только к окончательному расплавлению реактора. В основном оно состояло в том, что уровень загрязнения радиацией в непосредственной зоне аварии уменьшился, ограничив число смертных случаев и снизив заболеваемость до такой степени, которую можно было бы излечивать. Уровень загрязнения областей, находящихся *вне* зоны Чернобыля также был ограничен. То есть это был урок, который *бы* произошел из-за действий человека и которому разрешили случиться, но также было и вмешательство в это происшествие. Таким образом, если бы человечеству было позволено продолжать действовать как прежде, то Чернобыль и многие другие инциденты, подобные этому, привели бы к *худшим* последствиям, но произошло вмешательство Служащих Другим пришельцев в совокупности с указаниями Совета Миров нарушить Правило Невмешательства.

Читатели задаются вопросом, присутствует ли такое вмешательство *сейчас* и в какой степени, поскольку теперь в роли военных ястребов выступает Администрация Буша, которая стремится удовлетворить свои амбиции, не заботясь о причиняемом народам мира ущербе или лишениях, и спастись самой – небольшой узкой группе властолюбцев из Белого дома. В настоящее время на горизонте не предвидится и не кажется вероятным никакой ядерный инцидент, и поэтому никакое вмешательство не планируется. Это вмешательство может быть организовано очень быстро по человеческим понятиям, поскольку Совету Миров не требуется ни сон, ни жёсткие правила, касающиеся порядка планирования, и Совет быстро ставит перед собой приоритетные проблемы на повестку дня. Поясним это на примере – если ядерная бомба была запущена в воздух и приближается к земле, то Совет мог бы созвать совещание, постановить и вмешаться *прежде*, чем она достигнет земли. Само собой разумеется, что инциденты во время сдвига полюсов будут иметь более продолжительный цикл, и с ними можно будет справиться заранее. Однако в этом действия людей могут *освободить* инопланетян от излишних посещений во время Преображения, инопланетяне, которые будут нуждаться во времени, уверяют, что достойные люди переживут сдвиг, чтобы помогать другим людям, оказавшимся после сдвига в нужде, тем не менее, мы ценим всю помощь, которую можем получить в этих вопросах от людей. Люди не должны рассчитывать на добросердечных посетителей, что те всё для них организуют, им нужно считать себя в этих вопросах членами общей группы.

Зонд "Контур"

Примечание: записано 17 августа 2002 года во время сеанса прямой связи на IRC

В последнее время у НАСА произошла серия неудач, последовавших одна за одной, и по-видимому не прекращающихся. Это совпадение или кто-то приложил к этому свою руку?

С самого начала создания сайта ZetaTalk мы говорили о том, что между людьми на Земле и жителями 12-й Планеты, известной также как Планета X, существует карантин. Причины этого карантина заключаются в том, что тяжелая рука гигантских гуманоидов с Планеты X, которые добывали на Земле золото, нарушила то, что Совет Миров считает равновесием, которое возникает в мире зарождающихся душ между Служащими Другим и Служащими Себе. Гигантские гуманоиды были более технологически развиты, чем люди, которые в те дни были развиты в этом отношении не более, чем сейчас страны Третьего

Мира, ещё не вошедшие в контакт с современной цивилизацией, как её понимает человечество. Несмотря на интеллект, они были, по существу, охотниками и собирателями, живя в хижинах и занимаясь поисками добычи. Гигантские гуманоиды прибывали на ракетах, имели лазеры, могли высоко летать на персональных ракетах и преодолевать большие расстояния, поэтому казалось, что они покорили небеса. Люди были испуганы, поработаны и жестоко эксплуатировались, и гигантские гуманоиды, которых посылали на Землю в долгосрочные командировки по добыче золота, были намерены *удерживать* людей именно в таком состоянии. Карантин был наложен таким образом, что гиганты *не распознали*, что он осуществлялся чьей-то рукой извне. У них возникали технические трудности, внезапно портилась погода, которая затопляла их корабли, на них стали нападать хищники, что не поддавалось объяснению с точки зрения истории и опыта, и наконец, они решили покинуть Землю ради относительного спокойного Марса.

Разве это не похоже на те проблемы, которые с недавних пор начали возникать у НАСА? Это – технические трудности, среди которых:

1. трещины в шаттлах, вынуждающие отложить полёт до нового осмотра и ремонта.
2. подобные трещины находили в механизмах, используемых для установки шаттлов на стартовую позицию, а поскольку взлёт и посадка – наиболее ответственные этапы, никто не хочет повторения случившегося несколько лет назад фейерверка, вызванного дефектом простого уплотнительного кольца.
3. потеря зондов, которые посылались, чтобы попытаться взглянуть на Фобос – один из спутников Марса, на котором в настоящее время заняты добычей гигантские гуманоиды.
4. необъяснимая гибель известного современного охотника за кометами – зонда "Контур", который должен был исследовать *не только* лишь те кометы, о которых сообщали общественности, о чем многие и подозревали.

Какова могла быть причина этих катастроф, кроме карантина, и какие истинные миссии возлагались на зонды, на которых было отключено оборудование?

Шаттлы были выведены из строя, чтобы дать *понять* надвигающимся покинуть Землю и перелететь на Марс, или оказаться вне влияния сдвига полюсов, воздействующего на поверхность Земли, что такой побег допущен не будет. Мы заявили об этом ещё несколько лет назад, и вот вам наглядное подтверждение этих слов. Вплоть до настоящего момента очевидные аварии, которые случались у НАСА, устраивались как предупреждения им и их хозяевам, но это послание не было учтено. Мы и Совет допускаем и благоприятные завершения запусков, когда возникает склонность к *изменению* мотивации тех, кто осуществляет такие кампании, и если это можно не только предполагать, но и проверить. Вы могли бы назвать это методом "кнута и пряника", когда возникает склонность поверить, что можно было бы достичь успеха, в то время как даются предупреждения, что могут произойти аварии, и при том не случайно. Эти предупреждения игнорировались так же, как произошло с событиями 11-го сентября, когда Администрация Буша *знала*, ее предупредили, сказали, что именно произойдёт, и она это проигнорировала. Таким образом, их успехи *не были* указанием на будущее, а демонстрировали всем их мотивы, и это время закончилось. Теперь сомнения отброшены и рукава засучены. Они, что, думают, что взмоют ввысь, сделают из космической станции площадку для приземления, а Марс сделают обитаемым, чтобы потом вернуться на Землю после сдвига? Если даже этот сценарий разрекламировать запуганному богатому голцу, он бы не полетел. Теперь *никто*, кроме самых легковверных людей, не поверит, что НАСА добьется успеха.

Очевидно то, что зонд, потерпевший неудачу на Марсе, был выведен из строя, чтобы человечество не смогло *увидеть* то, что происходит на Фобосе. Оставаясь в неведении, оно могло бы только предполагать, что там *нет* никакой деятельности.

Это было предписано Советом Миров. Этот спутник был выбран гигантскими гуманоидами из-за его минерального состава, который богат золотом. Почему человечество считает, что на других планетах золото присутствует в малых количествах, как на Земле? На Фобосе золото – *основной* компонент. Поэтому гигантские гуманоиды были довольны результатом производимой там добычи, и карантин был обеспечен. Хотя зонд, посланный к Фобосу, был уничтожен гигантами, добывающими там золото, в этом деле им *содействовали*. Если бы они не достигли цели, это сделали бы мы, и поэтому результат определен не только усилиями гигантов. А почему же вышел из строя "Контур", который был отправлен якобы только для зондирования? Этот зонд, как вы могли бы себе представить, должен был достичь не какого-то банального и грязного снежного кома, а был нацелен прямо на Планету X. Он должен был сообщать любую информацию, предназначенную для того, чтобы встревожить человечество в отношении обитателей этой приближающейся планеты, ее технологий, и таким образом создавшееся у человечества равновесие между влияниями Служащих Себе и Служащих Другим было бы нарушено!

Как эта информация могла бы быть использована на Земле во вред средней развивающейся душе? Так же как и в фильмах "День Независимости" и "Знаки", где человечество должно было *цепляться* за своё правительство, чтобы оно его спасло, эта информация могла бы использоваться так, чтобы позволить фактической правительственной власти Служащих Себе делать *все, что им заблагорассудится* с народом во имя его защиты. Взгляните на то, как США, Администрация Буша, использовали атаку на Всемирный Торговый Центр, чтобы попытаться ликвидировать *все* гражданские права – право на судебное разбирательство, право на обнародование обвинения, право иметь адвоката, – и подменить их решениями, принятыми *исключительно* горсткой стоящих у власти сумасбродов, находящихся в одном Белом Доме. Верховный Суд, принуждаемый из Белого Дома Бушем, действует подобно инсценированной пародии на суд. В случае атаки на Округ Колумбия Конгресс спасать *не будут*, ценными персонами считаются только те, кто находится в Белом доме. Не говорит ли это о том, что допускается даже *более сильная* угроза? Ужас не в том, что приближается, поскольку оставшиеся в живых всё-таки спасутся, несмотря на то, что их не информировали, и те, кто держал под контролем информацию о "Контуре", не станут внимательнее к нуждам народа больше, чем сегодня, когда они замалчивают информацию. Ужас в том, что именно позволят сделать народу *в преддверии* сдвига полюсов, если подобную информацию получают Служащие Себе правительства, стремящиеся к *мировому* господству.

Поэтому с зондом, способным принести информацию, которую можно было использовать с подобными целями, было покончено.

Защита/Лечение

В человечестве существует сильное желание, как среди контактеров так и нет, обрести в наступающие времена какую-либо защиту. Они надеются на своих богов, на свои правительства, на свою семью и круг своих друзей, и видят, что этого будет недостаточно. Слух о какой-то защите или возможном лечении людей инопланетянами, вселяет надежду в их сердца, заставляя их биться сильнее. Мы, как и другие работающие с каналами инопланетяне, объясняли, что *некоторое* лечение проведено, и *некоторая* защита дана. Где проходит черта (кому оказывается помощь, а кому – нет – *прим. перев.*), и как можно об этом попросить? Лечение осуществляется только в двух ситуациях.

1. если лицо, нуждающееся в помощи, любимо кем-то настолько сильно, что этот кто-то готов пожертвовать собой ради этого лица, и жаждет *что-то сделать – всё что угодно*, лишь бы помочь. В этих обстоятельствах такое желание является зовом Служащего Другим самого высокого уровня, и на него может быть получен ответ инопланетян, Служащих Другим, которые вмешаются и выполнят желание того чело-

века. Лечение не выполняется *никогда*, если личность, нуждающаяся в помощи просит её для себя. Теоретическая просьба Служащего Другим о помощи личности, Служащей Себе, *не* была бы выполнена, поскольку инопланетяне, Служащие Другим, с трудом могут вступать в контакт с личностями, решительно Служащими Себе. Чтобы это осуществить, личность должна *желать* позволить помочь инопланетянам, желающим вмешаться, но личность, Служащая Себе, скорее всего отказалось бы от такого контакта.

2. если лицо, нуждающееся в помощи, занимает в процессе этого Преображения такое положение, что его гибель или неспособность действовать могла бы считаться пагубной для осуществления программ, которые рассматриваются Советом Миров как имеющие наибольшую важность. ZetaTalk, как пример таких программ, не является, конечно, единственной и наиболее важной, но она известна тем, кто читает этот сайт, и поэтому её можно привести в пример. Если бы Нэнси заболела и не смогла отвечать на вопросы во время интервью или по почте, какое это оказало бы воздействие? Её нельзя было бы спрашивать, но рассматривая широкий диапазон её деятельности, направленной на Преображение, можно полагать, что в этом заинтересованы те, кто находится под воздействием её сообщений, достигающих некоторых других народов. Поэтому если у неё, возможно, возникнет рак или сердечный приступ, то они будут устранены.

Защита выполняется подобным же образом, – это предотвращение болезни, но чаще всего – предотвращение убийства. Как упоминается в книге Оаспе (Oahspe), это делалось и в прошлом, во время образования Соединённых Штатов как демократического государства, как силы, оказывающей основное влияние в мире. Оаспе сообщает, что пули, направленные в цель при попытке убийства, вместо этого улавливались руками ангелов. Во время Преображения таким же образом защищается много личностей без их ведома. Это делается *не* потому, что кто-то посылает Зов, *желая* быть защищённым, которое присутствует почти в каждом случае просьбы, сфокусированной на самом себе, а потому, что кто-то ещё определил, что их действия имеют для других ключевое значение. Поэтому лучшая надежда на то, чтобы быть защищённым или излеченным, – это *не* думать о себе, а всегда думать о других и предпринимать *действия*, чтобы им помочь. Это – признак Служения Другим, поскольку когда человек это делает, он о себе не думает.

Перемещение Планет

записано 13 июня 2004 г.

Если Зеты утверждают, что они перемещали Венеру, чтобы ввести в заблуждение население Земли, то почему они не могут переместить Землю в зону недосыгаемости Планеты X? Зачем увеличивать количество причин, из-за которых публика не воспринимает сообщение о сдвиге полюсов всерьёз?

На раннем этапе истории сайта ZetaTalk мы заявляли, что Совет Миров относит сдвиг полюсов к той же категории, что и торнадо, ураганы, извержения вулканов, голод или эпидемии болезней, которые предоставляют человечеству возможность для духовного роста и помощи друг другу. В конце концов, Земля – это ваш школьный пансионат, и на вашей классной доске записан этот урок.

- Совет вмешивается, когда этот школьный пансионат, предназначенный для обучения, может быть очень сильно разрушен, как в случае, когда приближается астероид достаточного размера, чтобы уничтожить жизнь на Земле, и тогда он будет отклонен, чтобы школьный пансионат мог продолжать действовать. В такой ситуации Совет вмешается, поскольку человек на это не *способен*. Иначе это приведет к бессмысленной потере.
- Совет вмешивается, когда обстановка бывает не сбалансирована, чтобы позволить людям сделать реальный выбор

своей ориентации. Мы упоминали о таком прошлом вмешательстве путем введения Карантина между человечеством и гигантскими гуманоидами с 12-й Планеты, известной также как Планета X. Будучи гигантами и Порабощая Людей, они создали атмосферу безнадежности и отчаяния, способствующую беспрепятственному бросанию молодых душ в ориентацию Служения Себе. В этой ситуации человек также не был способен создать такой карантин.

- Совет вмешивается во время Преображения, когда мир уже проголосовал, но Проигравшая Сторона продолжает удерживать захваченную ей власть. Земля, проголосовавшая, как и ожидалось, за ориентацию Служения Другим, не должна быть погружена в трясину Военного Положения. Поэтому, хотя в Ираке и было размещено оружие массового поражения, оно никогда там не производилось. Поэтому продолжению терроризма в США – главного обоснования для введения там Военного Положения – дан отпор. Поэтому Преображение, являющееся результатом принимаемого в глубине сердца отдельной души решения, продолжается, как и запланировано, и не было похищено.

Противоположными этим случаям являются случаи вмешательства при нормальной жизни на Земле, когда человек, приняв меры, способен произвести изменение. Даже перед лицом торнадо или извержения вулкана у человека есть выбор – предложить другим помощь, пойдя на риск, или поступить эгоистичным образом. Золотое Правило может быть применено, либо не применено, и это – духовный выбор. То же самое – в случае сдвига полюсов, который, конечно, для Земли или человека случается не в первый раз, всегда предоставляя благоприятную возможность для принятия духовного решения – помочь и поддержать других, или нет. Поэтому, с точки зрения Совета, это ничем не будет отличаться от голода в Чаде, от ограничения иммиграции в Австралии, от безграничной жадности на Уолл Стрите или от жестокости при захвате нефти в Ираке. При рассмотрении наступающего сдвига полюсов человек, в основном, поступает неудачно. Хотя элита информирована, обычный человек факты отрицает. Эгоистичная и жадная богатая элита, которая правит миром силой большого влияния обладаемого ей богатства, озабочена только тем, чтобы ее рабочий класс мог остаться живым и невредимым, чтобы служить ей в будущем. Эту ситуацию Совет считает несбалансированной.

- Совет не вмешивается в случае, когда школьный пансионат должен быть просто переобустроен, как происходит во время каждого сдвига полюсов. В периоды больших изменений, при разрушении устоявшегося руководства, когда всюду царит нужда и невзгоды, новые возможности для духовного выбора значительно возрастают, и лишь немногие встанут на путь помощи другим. Говоря о духовном аспекте словами Уолл Стрита, появляются большие возможности для развития.
- Совет вмешивается, когда охват возможностей для духовного роста сужается до горстки отдельных личностей, использующих сокрытие. Они мучаются над вопросом, помочь другим или отказаться, в то время как обычному человеку лишь говорят, что погода нормальная, а небеса в порядке, чтобы он, как обычно, мог вернуться к своим покупкам. Представьте, какое возникнет отличие, если наступающий сдвиг полюсов, присутствие внутри солнечной системы Планеты X станут для рядового человека реальностью. Все оценили бы свою жизнь, свой выбор, *прожили* бы со своим решением несколько дней и, возможно, затем у них возникнет сожаление. Большая возможность для роста на протяжении более длительного периода времени появится уже у большего количества людей.

Поэтому, так же, как из Ирака было удалено оружие массового поражения, причем настолько же быстро, насколько быстро Коалиция его разместила, и так же, как неоднократно Расстраивали попытки террористических атак против континентальной территории Соединенных Штатов, чтобы воспрепятствовать введению Военного Положения, Совет решил и переместить Венеру, чтобы предотвратить возврат к жесткости рухнувшего

сокрытия. Если бы после громкого дикторского сообщения о транзите Венеры десятки тысяч астрономов-любителей его не увидели, и эти любители потребовали бы у властей объяснений, то двери бы захлопнулись, и противодействие открытому обсуждению возросло. Тем, кто говорит, что транзит Венеры, или, употребляя более точную фразу, – появление Венеры уменьшает весомость сайта ZetaTalk, мы скажем, что *большая часть* человечества, включая *большинство* астрономов-любителей, ничего не знает о сайте ZetaTalk или даже о понятии "Планета X". Вместо того, чтобы стучаться в двери сокрытия с требованием объяснений, они спрашивают об аномалиях вокруг Солнца, вызывая своего рода открытое обсуждение, которое позволит сокрытию распастись. Вот поэтому Совет разрешил переместить Венеру, тогда как она отказывалась идти, и появилась на виду, а затем должна вернуться, – небольшое событие в общей схеме обстоятельств.

Очевидная Точность

записано 22 декабря 2004 г.

В самом начале появления сайта ZetaTalk мы ввели в употребление концепцию Элемента Сомнения, благодаря которому неспособные освоиться с мыслью об инопланетном присутствии могли найти для себя комфорт в отрицании. Используя путь выхода из дискомфорта, который в противном случае побуждал бы их нападать на тех, кто дружелюбно говорил о посещениях себя инопланетянами, или взволнованно – о своих наблюдениях НЛЮ, или с энтузиазмом – о том, что это может для человечества означать. Путь, который позволяет избежать паники, которая может привести к глубокой депрессии, к самоубийству или к сумасшествию, преобразуя ее внутри человека. Путь, посредством которого личность, неспособная осмыслить реальность посещения Земли существами, прибывающими с других планет, имеющих всевозможные формы и размеры, а также интеллект, намного превосходящий человеческий ум, может все это отрицать. У нее могут быть факты, за которые можно продолжать цепляться, отмахиваясь от всего остального, и объявлять, что все идет как обычно. В течение десятилетий, прошедших после Розуэла, массовых наблюдений произошло немного, а фотографические доказательства были спорными, и такое продолжается до сих пор. Власти все еще пускают в ход объяснения, противоречащие очевидным фактам и предназначенные для тех, кто в них нуждается. Можно цепляться за обеспечиваемый этими объяснениями комфортный взгляд на человека как на центр Вселенной и единственное в ней разумное существо. Но имеется такая масса доказательств несостоятельности этого взгляда, что для тех, кто достаточно силен, чтобы считаться с фактами, она является подавляющей, а раздающиеся от напуганных людей опровержения – выглядящими жалко.

Как элемент сомнения сможет помочь человечеству подготовиться к наступающим катаклизмам, и могло ли быть одобрение Совета Миров на использование такого элемента сомнения? Почему бы и нет, учитывая, что при другом варианте, когда земные изменения станут бесспорными, возникнет массовая паника, вызывающая введение Военного Положения, чтобы попытаться контролировать панику, и необдуманное убийство сотен миллионов своими собственными правительствами, поскольку они сами будут паниковать и бояться потерять власть. Чем это отличается от паники в последние дни среди тех, кто находится у власти? Какая разница? Смерть в условиях,



когда каждый создаст свой мир сам, сделал все, что можно, чтобы помочь другим и сказав свое прощай, далеко отличается от смерти, внезапно испытанной в состоянии ужаса, нахлынувших чувств покинутости и страдания от неспособности протянуть по-

мощь другим, к которым продолжают ощущать любовь и заботу.

В течение месяцев и лет, когда присутствие Планеты X упорно отрицалось, несмотря на замечаемое очень многими впечатляющее Второе Солнце и на совершаемый Луной время от времени резкий уход со своей обычной орбиты, в коридорах власти всего мира произошло много изменений. Исчезли надежды на возможность побега к Марсу или в бункеры в твердой скальной породе на обратной стороне Луны. Исчезли надежды на то, что будут безопасными подземные комплексы. Исчезли надежды, что сохранится связь через спутники или на низкочастотных радиоволнах, распространяющихся у земной поверхности. Истеблишмент все больше понимает, что его участь вряд ли будет отличаться от участи обычного человека. Мы заявляли, что вряд ли Военное Положение будет введено преднамеренно, если только не станет известной точная дата, поскольку его трудно поддерживать в течение длительного промежутка времени. Поэтому не будет точной даты, не будет и Военного Положения, но если совершенно устранить Элемент Сомнения, то не только внезапно может быть введено Военное Положение, с датой или без нее, но при возникшем всюду состоянии паники появляется опасность расстрелов тех, кто выбегает на улицы, отравления запасами ядовитых газов, распыляемых сверху с самолетов, и погребением людей под обломками в бомбардируемых городах. Возможно ли, что паника будет только среди народных масс? Те, кто стоит у власти, более склонны к панике, поскольку они боятся не только земных изменений, они боятся потери своей власти и гнева тех, кому гнали.

Сравните эту ситуацию с вариантом, когда Элемент Сомнения сохраняется, в то время, как мир постепенно начинает осознавать, что сценарий с прибытием Планеты X является реальным, что наступают Конечные Времена, и он к ним готовится. Те, кто желал бы ввести Военное Положение, обнаруживают, что в их рядах происходит разложение, решимость по данному вопросу у тех, кто был в их команде, ослабляется и даже снижается возможность применения таких драконовских мер, потому что правда все более и более раскрывается, и народные массы уже будут *знать* о наступающих изменениях. Немногие культуры не имеют никакого пророчества или литературного фольклора для их подготовки в этом вопросе и чтобы факты, которые могут наблюдаться желающими их видеть, становились все более и более ясными. Таким образом, сохраненный Элемент Сомнения позволяет населению Земли предпринять шаги, которые, как надеются члены Совета Миров, будут являться следствием принятого духовного решения – пожертвовать ли жизнью, чтобы помочь другим, или продолжить путь служения себе до конца, завершить дела, распрощавшись, что может являться другим результатом при возникшем в душе навязчивом стремлении завершить эту жизнь, или планировать остаться среди выживших, чтобы помогать другим, нуждающимся в них в Будущем. Если Совет Миров хочет, чтобы население Земли имело такую возможность, то что можно было бы предпринять, чтобы избежать *абсолютной* определенности в отношении того, что в небе что-то происходит не так, и что истеблишмент скрывает правду?

- если невозможно предотвратить окончательный результат или сдвинуть весь временной интервал, то можно изменить скорость движения Планеты X так, чтобы наклон, отклонение и опрокидывание Земли моделировали обычные сезоны
- если не избежать схватки планет, которая естественно произойдет во время сдвига полюсов, то можно перетащить малую планету – Венеру таким образом, чтобы симулировать нормальную орбиту планеты, *не захваченной в воронку*
- если невозможно предотвратить колебание полюсов, при котором Солнце для внимательных наблюдателей будет находиться в неправильном месте, то можно сделать так, чтобы они удостоверились, что светило в такие ключевые даты, как Солнцестояние или Равноденствие, имеет свой традиционный вид.

Что предпримут те, кто достаточно разумен, чтобы быть способным вмиг перемещаться по Вселенной, переходить в другую плотность, управлять гравитацией, создавать отключение электроэнергии и путешествовать во времени в прошлое? Мы заявляли, что орбиты появляются в результате воздействия разных потоков частиц, – сметающих рукавов, образованных вылетающими из Солнца частицами, струй вырывающихся частиц, мало чем отличающихся от Солнечного Ветра, которые постоянно удерживают планеты в плоскости их орбит, гравитационных частиц, медленно возвращающихся назад к Солнцу, притягивающих к нему планеты, и выбросов, удерживающих те же самые планеты на расстоянии Силой Отталкивания. Неужели вы думаете, что Совет не может управлять потоками частиц, вызывающих магнетизм, который заставляет Землю совершать колебания, или не может отклонять свет по своему усмотрению? Подумайте снова!

НьюГранж, Ирландия

Проход и внутреннее помещение древней гробницы в Ньюграндже (Newgrange) озарены лучами восходящего Солнца в день зимнего солнцестояния. Сноп солнечного света проникает сквозь кровельный бокс над входом и проходит через проход, чтобы осветить внутреннее помещение. Красочное событие продолжается на рассвете в течение 17 минут с 19-го до 23-го декабря. Удачливые люди, выбранные путем лотереи, покидают отсек в 9:22. Из входа в гробницу в Ньюграндже восход Солнца виден прямо над постоянно стоящим здесь камнем.



Обстоятельства против Людей

записано 27 июня 2004 г.

Я представляю вопрос в логической последовательности. Земля – наша Школа, предназначенная для того, чтобы научиться быть Служащими Другим и пройти другие уроки. Зеты и Совет Миров как правило в это не вмешиваются, поэтому мы можем выучивать свои уроки самостоятельно. Дата не сообщается, чтобы власти не смогли ввести военное положение, и чтобы дать каждому осознанный толчок в направлении выживания. Тогда что можно сказать по поводу этого? – Зеты и Совет признали, что они уже Вмешивались ради нас, передвигаемая Венера, предотвращая еще одно 11 сентября, не допуская размещения в Ираке Оружия Массового Поражения, и т.д. Почему они только не могут помешать нанесению вреда определенными вовлеченными людьми? Есть лишь небольшое количество людей, которые могут ввести военное положение и начать это дело. Таким образом, все мы сможем узнать о том, что должно наступить.

Основная директива, действующая в пансионате для духовного обучения – домашней школе для возникших душ, – это невмешательство. Оно предоставляет возникшим душам, которые, попадая в различные болезненные ситуации, развивают способность к сочувствию, – все богатство спонтанного, непосредственного опыта. Если у души *не было* сочувствия там, в ее прошлом, оно просто не существует. Нет нужды перечислять весь список ситуаций, которые приносят человеку или любой другой жизненной форме беспокойство, поскольку каждая проходящая через жизненную борьбу воплощенная душа слишком хорошо знает этот список сама. Это жизнь с физической болью, в страхе, под воздействием террора, или в состоянии покинутости и неуверенности, потеря ребенка или супруга, внезапные спады, насмешки и изгнание из группы, – список почти бесконечен. С определенного момента развития молодой души во-

влекаются распорядители рождений, чтобы помочь сформировать *обстоятельства* следующего воплощения, так что для этого отдельного существа бывает выбрано окружение, максимально увеличивающее возможности его обучения. Молодая душа может быть помещена в голодающую страну или в место, славящееся богатством и властью, в тело, пораженное генетической болезнью или в тело, способное внушать другим страх. Тем не менее, правило остается тем же – невмешательство в воплощение, поэтому уроки должны быть обучающей *палкой*, поскольку в этом случае они познаются не теоретически, а очень реально – и для сознания воплощенной формы жизни, и для души, в которой они остаются. Тогда это будет хорошо усвоенный урок.

В определенный момент процесса развития мира появившихся душ иногда возникает необходимость вмешаться в дальнейший ход *событий*, чтобы поддержать надлежащий баланс обстоятельств, создавшихся для первого урока, который должны изучить молодые души, вследствие чего они принимают решение быть Служащими Другим или Служащими Себе. Молодая душа, постоянно пребывающая в состоянии страха, изо всех сил пытается уйти от него до появления момента сочувствия, о чем *знают* мастера Служения Себе, посещающие школьный пансионат и ожидающие, чтобы к ним обратились как к консультантам. Поэтому зверское запугивание без какой-то явной надежды на изменение ситуации – это именно то, чего стремятся достичь в развивающемся мире Служащие Себе, но что предотвращает Совет Миров. При сбалансированности ситуации действие может вызвать изменение к лучшему, поэтому молодая душа может ощутить *результат* своих усилий по изменению болезненной ситуации для других, что является желательным, и в школьном пансионате управляют *обстоятельствами* таким образом, чтобы это устроило. Аналогично, молодая душа, склонная к ориентации Служения Себе, обнаружит, что при жесткой диктаторской власти над другими молодыми душами возникают *несправедливые* обстоятельства для того мира, в который они были направлены. В мирах Служащих Себе *все* твердо Служат Себе, и господствовать там не легко. Таким образом, в сбалансированном школьном пансионате банда Служащих Себе неизменно не побеждает, а когда члены банды со злобой оборачиваются друг к другу, изучается истинный характер существования в условиях образа жизни Служащих Себе.

Во всех этих исключениях из Правила Невмешательства манипуляция совершается с *обстоятельствами*, а не с воплощенным человеком или с формой жизни, и поэтому она не мешает ситуации, которую появившаяся молодая душа может контролировать. Таким образом, вмешательства в решения сущности, выражающиеся в действии воплощенного человека, – не происходит. В современных обстоятельствах, когда Военное Положение очень желательно для тех, кто хочет изменить состав выжившего населения, предоставление ему ключевого компонента, в котором оно нуждается, – точной даты остановки вращения – *не предотвратит* введение Военного Положения. Чтобы его ввести, потребуются сотни планов по убийству не только сотен миллионов людей путем отравления городов и блокирования путей к спасению, но и тех тысяч, которыми они управляют с помощью указаний, и которые находятся под их началом. Таким образом, это вызовет каскад вмешательств, и не в *обстоятельства*, ситуации, а в действия *людей*, что не позволит им поступать как сущностям, обладающим свободой выбора. Для раздраженных из-за такой ситуации мы бы предложили такой вариант, что препятствующим объявлению точной даты можно противопоставить обстоятельства, – ошеломляющие Земные изменения и разоблачения, но этот день еще не настал.

Без Задержки

записано 23 августа 2004 г.

Если Зеты были в состоянии переместить Венеру, чтобы заставить ее сделать транзит, то что если они предотвратят проход или куда-нибудь переместят Планету X? Другими сло-

вами, не могут ли они, или не хотят удерживать Планету X, предотвратить это событие? Может, вы знаете историю о Лжи во Спасение, – "Как тебе не стыдно, однажды ты меня уже одурачил..." , и т.д.

Мы часто заявляли, что Совет Миров рассматривает периодические сдвиги полюсов, которые разрушают Землю, как Естественное явление, создающее возможность ускоренного духовного роста в школьном пансионате, которым является Земля, как и засухи, массовые эпидемии, торнадо, болезни, или как неожиданно поражающая катастрофа. В этих условиях человек как однажды впервые возникший дух может либо сочувствовать другим, попавшим в тяжелое положение, либо просто стремиться увеличить свою собственную безопасность, делая множество шагов по пути к определению своей духовной ориентации – к Служению Другим или Служению Себе. Если *сегодня* не устранены засухи и опасные эпидемии, оставленные для того, чтобы создать человеку поле для действий, а не тепличные условия школьного пансионата, то почему эти правила нужно менять лишь из-за того, что воздействие будет более сильным, затрагивающим всю цивилизацию в целом, а не только отдельных людей или их семьи? Почему потеря супруга или родителя, жизнь с постоянной болью или в муках может считаться чуть менее опустошительной лишь из-за того, что это происходит с одним, а не с многими людьми? Разве милосердие и справедливость оцениваются объемом или весом, только превышающим какой-то масштаб, или когда достигнут определенный уровень?

Исключения для запутавшихся в том, как работают правила, делаются *только* для того, чтобы обеспечить уравновешенные условия в школьном пансионате для появляющихся на Земле душ, а не облегчить степень напряжения. Урок 3-й Плотности – ваш первый урок, должен проходить в такой обстановке, когда забота о других дает столько же преимуществ, сколько и поведение в детской манере, при котором человек продолжает заботиться только о самом себе. Совет вмешивался в обстановку человечества лишь тогда, когда возникло сильное запугивание, которое например, совершали гигантские гуманоиды, населяющие проходящую Планету – Планету X, почти не дающее возможность появления у человека выбора пути Служения Другим. Работая в шахтах как рабы, они не имели никакого выхода, никакой надежды на спасение и, испытывая измывательства гигантов, могли только в ужасе себя спрашивать, доведется ли им дожить до следующего дня. Такие условия считались нарушающими баланс, не дающими возможности облегчения, и несколько тысячелетий назад этих гигантов подтолкнули к перемещению в рудники на Марсе и на его спутниках, освободив от них Землю и наложив Карантин. Такое вмешательство было также одобрено во время Транзита Венеры, поэтому трещины в сокрытии могут продолжать расползаться постепенно, и двери сокрытия не захлопываются, как могло бы быть в случае, если бы разволновались мастера сокрытия столкнулись с гневными вопросами из ассоциации астрономов. При таком вмешательстве ожидаемая болезненная ситуация не устраняется, а только отодвигается.

Даст ли задержка Советом прохода Планеты X, замедляющая ее постепенное огибание Южного Полюса Солнца, какую-то выгоду и будет ли иметь здравый смысл? Нет, и она не блокирует изменения погоды, не уничтожит ураганы или торнадо, не испарит рои саранчи, не заставит наводняющие потоки течь обратно и не заткнет вулканы затычкой. Какое духовное преимущество появится в школьном пансионате при создании этой задержки? Станет ли больше людей сочувствующими, если очередное наводнение выбросит семьи на мель, увеличатся ли для этого возможности, сверх того множества, благодаря которому они уже и так должны бы обернуться к другим и подумать о них? Разве в эти последние годы и месяцы было не много наводнений, засух, банкротств и голода? И больше ли людей, утвердившихся в эгоистической ориентации, меняет свой курс из-за того, что они стали свидетелями еще одной трагедии, затронувшей соседа? Для духовного выбора существуют все условия, и резкая боль, которая будет испытана во время сдвига, их обострит. Как это часто бывает, выбор делается в такие мо-

менты, когда он *проясняется*. Крики запутавшегося и собирающегося тонуть ребенка, игнорируемые теми, кто думает только о риске для себя и не спасает его. Возвращение в горящее здание, чтобы попытаться еще раз освободить его жителя из безвыходного положения, который может сгореть заживо, если его не освободить. Подобные ситуации вскоре предстанут перед человечеством, и вряд ли душа избежит этих *возможностей*. И никаких преимуществ задержка не дает.

Правила Контакттов

Относительно Правил о Контакттах, предмета, о котором люди не слишком осведомлены. Мы, Зеты, как и все группы инопланетян на Земле, руководствуемся между собой Правилами о Контакттах. Люди не столь руководствуются ими, они свободны быть собой любым способом, каким захотят. Человеческие сообщества устанавливают свои правила, группы внутри сообществ устанавливают свои собственные правила, семьи устанавливают свои правила, а иногда даже отдельные люди, приступая к самосовершенствованию, создают свои собственные, личные правила.



Наши правила относительно поведения на Земле определены Советом Миров, который управляет поведением разумной жизни всех видов и в любой плотности в этой части Вселенной. Эти правила регулируют предполагаемые конфликты между группами, ориентированными на Службу Себе и на Службу Другим. Почему необходимы эти правила? Люди – это смесь, находящаяся в 3-й Плотности и в процессе выбора. Они обнаруживают, что их окружают как эгоцентричные люди, так и альтруистичные и чуткие к другим. Правила человеческого общества принимают это в расчет. Ваши законы о преступном поведении, например, являются примером правил, предполагающих смесь Служащих Себе и Служащих Другим. Они подробно описывают, что такое преступное поведение, когда перейдена черта, и когда один покушается на другого.

В группах, ориентированных на Службу Себе по окончании 3-й Плотности, по существу, все – преступники. Они жестоки и совершенно не имеют угрызений совести. Они бесконечно нападали бы друг на друга. Власть друг над другом не по уголовному праву, а по праву сильного. Безжалостно, любыми средствами, создается иерархия. Однажды созданная, она становится законом. По существу, юридические законы – это длинный список правил от законодателей. Демократии абсолютно нечего делать с этим процессом. Это – диктатура. Таким образом, до тех пор, пока каждый новый участник Служит Себе, устанавливается гомеостаз (устойчивое равновесие с внешним миром). С волками жить – по-волчьи выть.

В группах, ориентированных на Службу Другим, по окончании 3-й Плотности никто не хочет причинять вред другому. Ожидается и проявляется забота о группе и о других. Правила также не используются, чтобы руководить здесь. Порядок устанавливается общим обсуждением, что нужно сделать, и предложением помощи от различных членов группы. Разговоры о трудностях, просьбы о помощи и состояние постоянной заботы многих – нередки. Нет никаких секретов. Нет необходимости защищаться друг от друга, поскольку у всех общие цели, и никто не собирается обманывать другого. Нет никаких запертых дверей. Каждый может безбоязненно вернуться спиной к другому. Имушество не накапливается, а делится им. Служащие Другим существа полностью доверяют друг другу, и это доверие оправдано.

Смешайте эти две группы вместе, и что получится?

Служащие Себе бесконечно одерживали бы верх над Служащими Другим. В некоторой степени это происходит в вашем мире 3-й Плотности. Эгоцентристы жалуются, что их обманывают, что с ними несправедливо обращаются, что они травмированы и нуждаются в более легкой работе, что их задевает за живое то, как другие к ним относятся, и используют другие

способы уловок, чтобы обмануть добросердечных людей. В мире Служащих Другим, где все убрали свою защиту, чтобы сосредоточиться на взаимных целях, полагая, что они окружены друзьями, такое доверие оказалось бы губительным. Короче говоря, эти две группы нельзя смешивать. Служащих Другим, которых обычно оказывается большинство во время любой планетарной эволюции, обеспечивают защитой их внешней границы.

Вы можете назвать это чем-то вроде карантина Службы Себе, или помещением Службы Себе в обстановку тюремной колонии, если хотите. Однако такое разделение на пользу обеим группам. Служащие Себе убеждаются, что нахождение поблизости людей со складом ума Службы Другим в огромной степени раздражает их. Все Служащие Себе сущности некогда в прошлом имели эмоциональную чуткость к другим. Она была подавлена в интересах обслуживания себя. Служащая Себе сущность не хочет, чтобы ей напоминали об этом, а если ей все-таки напоминают, то она чувствует раздражение и необходимость в поправках когда-нибудь в будущем. Таким образом, Служащие Себе хотят избежать тех, кто твердо ориентирован на Службу Другим. Они тоже не цепляются за смешанное общество. Желание держаться на расстоянии взаимно.

Так что же, эти две группы никогда не встречаются друг с другом? Только когда обе согласны, и при соблюдении строгих правил.

Соглашение может затрагивать группу или индивидуума. Объясним это более подробно. Индивидуум может пригласить индивидуума, индивидуум может пригласить группу, или группа может пригласить группу. Группа может состоять из определенного числа сущностей или представлять интересы большей группы. В обоих случаях, и для группы, и для индивидуума, тип контакта может быть одним из следующих трех:

- Отсутствие Контактта – означает, что не условились ни о каком контакте, и его не будет. Это может произойти, если есть просьба о контакте, но она отвергнута.
- Ограниченный Контакт – означает, что или запрашивающая, или отвечающая сторона определила границы контакта. Границы могут иметь всевозможные свойства. Только на час. Никаких прикосновений. Нельзя присутствовать никакой другой сущности. Только словесное взаимодействие. В темноте. Могут обсуждаться только числа. Все, что угодно. Такой тип контактов наиболее распространен, и контакты между группами различных ориентаций – кратки.
- Неограниченный Контакт – значит без ограничений, до смерти или одной сущности, или другой. Когда одна из сущностей – индивидуум, этот контакт продолжается до конца инкарнации – физической смерти. Когда одна из сущностей – группа, этот контакт продолжается, пока группа не будет распущена или ликвидирована некоторым выразительным способом. Например, Джон приглашает Клуб Пяти. Джон умирает, и конец его инкарнации заканчивает контакт. Клуб Пяти распущен, не в состоянии продлить свой устав, оплатить лицензию или аренду, или совершить любые действия, которые подтверждают Клуб Пяти как организацию (сущность). Контакт заканчивается, поскольку Клуб Пяти теперь мертв. Другой пример. Джон приглашает расу фиброидов с планеты Альфа. Раса фиброидов впоследствии покидает планету Альфа. Контакт прекращен. Или, как вариант, расу фиброидов поражает болезнь и она вымирает. Контакт прекращен.

Нужно особо подчеркнуть, что данные Правила о Контакттах относятся к сущностям выше 3-й Плотности, которые воплощены. Есть дополнительные правила для сущностей выше 3-й Плотности, которые не воплощены, но они схожи. В них значение смерти определено по-другому.

Контакты Детей Звезд

Если правила требуют, чтобы инопланетные гости брали под свою опеку человека, который дает Зов, то что происходит, когда Зов дает Дитя Звезд? Хотя Дети Звезд могут жить в человеческом теле и могут смешиваться с окружающими на Земле, на уровне 3-й Плотности, они *никогда* не бывают с этого уровня. Дети Звезд – это стремящиеся оказывать услуги высшие сущности, которые прибывают из 4-й, 5-й, 6-й или даже в редких случаях из более высоких плотностей, чтобы служить. Поэтому они находятся в той же категории, что и инопланетные гости, так как они *действительно* гости, и вместо Правила Невмешательства применяются Правила Контактных. Для Звездного Ребенка это сложный сценарий, поскольку также применяется правило Совета о том, что посещения должны проходить только в подсознании. Таким образом, на контакт со Звездным Ребенком могут согласиться, но он должен проводиться таким образом, чтобы человек не сознавал этого. В большинстве случаев это решается с помощью выхода из тела, поскольку тело человека остается незатронутым и ничего не подозревающим.

Дети Звезд не дают Зов, они посылают приглашение к контакту. Однако они могут *получить* Зов от находящихся поблизости людей, и могут ответить на него, находясь или вне тела, или в своей человеческой форме. Если они получают приглашение к контакту от другого Звездного Ребенка или от инопланетного гостя, они могут или отказаться, или принять его. Так что вполне возможен такой сценарий, что Дитя Звезд, действующее на Службе Другим, могло бы столкнуться со вселяющейся душой на Службе Себе, владеющей человеческим телом, и сражаться с ней. Все это должно происходить таким способом, чтобы люди, вовлеченные в эту драму, не сознавали ничего, кроме того, что кажется им обычными человеческими делами. Действительно запутанная ситуация.

Многоразовые Миры

Если столь небольшой процент миров *подходит* в качестве пригодных для жизни планет, не могут ли эти планеты использоваться повторно, чтобы вновь служить домом для формирующихся сущностей? Это действительно происходит, и чаще, чем люди могут вообразить! Возьмите, к примеру, историю Земли. Люди *не были* единственным разумным видом, который должен был развиваться до уровня, когда его интеллект стал бы достаточным для того, чтобы зажигать (инициировать) формирование сущностей. Намного раньше, чем эволюционировали млекопитающие, были рептилии с достаточным для этого интеллект, поскольку рептилии при нормальном ходе событий появляются намного раньше, чем эволюционируют млекопитающие. Таким образом, в эру динозавров был один проворный и относительно небольшой динозавр, который служил контейнером для формирующихся и появляющихся сущностей. Этот вид не дожил до сего дня, поскольку был поражен теми же вирусными инфекциями, что унесли и больших динозавров.

Земля сегодня населена несколькими разумными видами, ни один из которых не встречается с другими, как мы уже объясняли. Все, кроме человека, были переселенцами, ограниченными количественно, и были размещены на Земле только *потому*, что здесь разумные виды будут редко сталкиваться друг с другом. Как мы уже заявляли, только один вид делается пригодным для формирующихся сущностей в мирах 3-й Плотности, поскольку вероятность того, что один вид будет доминировать над другим, слишком велика, если несколько разумных видов сосуществуют вместе. Результатом было бы рабство, а это не разрешено Советом Миров. Однако на Земле в настоящее время люди иногда сталкиваются с "Людьми в черном", но только в тех случаях, когда эти гуманоиды желают, чтобы это имело место. Кроме того, они достаточно похожи на людей, чтобы доминирования не происходило. Бигфут (снежный человек) и раса рептилий, живущая в подземных полостях, не будут встре-

щаться с людьми – ни сейчас, ни в будущем, поскольку им предписан карантин.

После Преображения Земли в физическое состояние 4-й Плотности, условия жизни на той части Земли, что останется в 3-й Плотности, будут *недостаточными* для того, чтобы поддерживать жизнь, способную к обладанию интеллектом, достаточным, чтобы зажечь формирующиеся сущности. Земля, начиная с этого момента, будет домом для *сформировавшихся* и духовно зрелых сущностей – тех, кто выбрал свою ориентацию и живет в 4-й Плотности как духовно, так и физически. В результате голосования, в котором люди – жители Земли участвовали незадолго до середины этого (20-го) столетия, рожденные на Земле сущности выбрали для этой будущей Земли ориентацию Службы Другим. Однако это не уменьшит число разумных форм жизни, которые будут населять Землю, поскольку в 4-й Плотности путешествия на другие миры разрешены, и Земля будущего увидит множество гостей!

Протокол Путешествий

Люди предполагают, что Вселенной правит хаос, поскольку хаос, кажется, правит их миром. Они имеют свободу воли, и за исключением сдерживания друг друга, или временно – обстоятельствами, могут поступать, как хотят. Разве во внешнем мире не так? Не так. Есть правила. Эти правила ограничивают главным образом тем, что мешают духовно незрелым покидать свою родную планету. Это то правило, которое в настоящее время ограничивает людей. Люди могут воображать, что вещи обстоят иначе, поскольку они сумели оторваться от своей планеты, но это скорее похоже на прыжки над земной поверхностью, чем на серьезное космическое путешествие. Сущностям не позволено путешествовать на другие миры и влиять там на что-то, пока они не достигли духовной зрелости 4-й Плотности. Они могут быть в ориентации Службы Себе или Службы Другим, здесь правила различаются, но, несмотря на это, есть строгие правила относительно протокола, соблюдаемого по отношению к другим галактическими культурам.

Каков же протокол в галактическом путешествии?

- Не должно быть никакого вмешательства в другую культуру, пока не было приглашения. Тогда вмешательство становится возможным пропорционально размеру Зова, мы говорим здесь об их количестве по отношению к целому – по существу, о процентах.
- Зов не может претендовать на то, чтобы длиться вечно, он скорее самоограничен. Никакого промедления. Все определяется тем, когда рассеялись обстоятельства первоначального приглашения. Если повторного приглашения не было, вмешательство должно быть прекращено.
- Путешествующие или посещающие группы не должны сталкиваться друг с другом, кроме как руководствуясь Правилами Контактных. Во время противоречивых приглашений они должны тщательно следить за тем, чтобы не наступать друг другу на ноги. Читатель заметит, сколь часто мы отказываемся обсуждать какие-то вопросы, цитируя эти правила. Правила, которыми мы руководствуемся, строгие, и способность их соблюдать отправляет нас укладывать вещи.

Путешествия Во Времени

Путешествие во времени несколько не похоже на то, каким оно представляется землянам, которые смотрят фильмы и читают книги о вымышленных ситуациях, затрагивающих путешествия во времени. Там это преподносится так, как если бы путешествие во времени было чем-то приятным, которое только и ждет, чтобы его обнаружили. Однажды человек обнаруживает какую-то уловку – и поминай, как звали. Ничего не может быть дальше от истины. Времени – это естественная функция, и оно вписы-

ваются в деятельность Природы подобно тому, как это происходит с потоком субатомных частиц. Время – это функция, и его можно изменить в том, что вы могли бы называть уравнениями, таким образом, что можно отмотать то, что уже произошло, или, прогнозируя, перемотать вперед. Хотя время – это фактор, которым мы можем управлять, события, которые происходят с данной сущностью – линейны. Вот почему время кажется вам линейным. По отношению к вам события происходят именно таким образом, и вы не имеете никаких оснований предполагать, что время – иное.

Путешествие во времени – и в *далекое* будущее, и в прошлое – при котором происходят изменения, является выдумкой. Путешествие назад *не* позволяет оказывать влияние на все те вещи, которые могли быть слабо связаны с определенным событием. Есть так много других нитей, переплетающихся дальше, в других направлениях, и все они сплетены вместе, как сеть. Путешествие во времени не дано сущностям 4-й Плотности для того, чтобы они манипулировали им по своему желанию. Путешествиями во времени с помощью ряда правил управляет Совет Миров. Эти правила затрагивают всех сущностей в вашей галактике, от 4-й до 6-й Плотности. Во всех случаях Совету Миров должны быть переданы конкретные просьбы. Одобрение дается только в наиболее убедительных случаях, где была доказана необходимость, а альтернативы несовершенны или вообще не существуют. Путешествия во времени никогда не используются, чтобы управлять ходом событий, как хотят вас уверить ваши средства информации. Как можно предположить, это породило бы нескончаемый хаос.

Подходящий пример – работы по генной инженерии, которые нам поручено проводить. Если мы должны вплести генетический материал от какого-то рода, и этот род вымер, мы обращаемся с просьбой, и нам предоставляется право на возвращение во времени, чтобы взять этот материал от предка. Когда мы возвращаемся во времени, чтобы взять генетический материал от предка, мы должны особо заботиться о том, чтобы не оставить случившегося в сознании сущности, равно как воплощенной, так и развоплощенной ее части. Чтобы сделать это, мы удаляем сущность из ее физического контейнера, замораживаем физический контейнер так, чтобы разум вообще не функционировал, по существу это приостановка деятельности тела, и берем наш образец. В это время развоплощенная сущность находится в другом месте, не сознавая, что мы с ней делаем. Развоплощенная сущность находится в том же самом временном интервале, но в основном прогуливается, наблюдая за погодой или что-то подобное. Развоплощенная сущность не знает о наших действиях в отношении ее физического контейнера.

Перемещение вперед во времени – это в основном прогнозирование, ускорение фактора времени так, чтобы прогнозируемые события произошли раньше. Оно производит лишь запись в физической материи, которая участвовала в этой операции, и ничего другого. По окончании путешествия в будущее его необходимо расплести, аннулировать – так, чтобы записи на физическом уровне больше *не было*, и она оставалась лишь в душе. Таким образом, вас могут переместить на какую-то встречу, чтобы вы пережили то, что *может* случиться, но затем вернуть назад таким образом, чтобы ваше тело ничего не помнило, а помнила ваша душа. Так было сделано, например, с Нэнси, когда она одновременно должна была быть и на встрече с MJ12, и на работе. Она присутствовала на встрече, которая была записана в ее душе – также как и в душах тех членов MJ12, которые имели к этому отношение. На встрече, которую эта память посчитала уже прошедшей, ее физическое присутствие не требовалось. Каждый такой случай требует отдельного разрешения от Совета Миров, поэтому они весьма редки.

Теории

Как мы уже говорили, время – это *фактор*, и когда мы возвращаемся назад во времени, мы делаем это, управляя этим *фактором* в уравнениях, что заставляет время идти обратно. Дей-

ствительно, как *фактор*, оно является переменной, и на него можно воздействовать другими факторами. Однако человеку, который может лишь строить теории и не может их проверить, поскольку он не может управлять другими факторами, время кажется неподвижным. Так называемые доказательства той или иной теории – это лишь бумажные доказательства, а *не* экспериментальные. Таким образом, утверждения, что в солнечной системе в течение вашей жизни на поверхности Земли время может быть замедлено или ускорено, ошибочны. В вашей последующей жизни вы, несомненно, встретите такое множество новых концепций, что эта будет похожа на детскую забаву – то, над чем может задумываться только простак. Так как вскоре вы столкнетесь с большим количеством проблем, чем вы будете способны выдержать, и с проблемами, которые будут терзать ваше сердце, мы советуем вам отложить все это на время.

Политика

Участвуют ли сущности из более высоких плотностей, действующие в разных ориентациях, в галактической политике? Безусловно. Это продолжение процесса духовного роста. Однако эта политика является более утонченной, а когти видны не так часто. Достаточно сказать, что различия заключаются в том, что происходит больше конференций, с меньшим числом формальностей, но в более узких рамках. Большее количество конференций, потому что конференцию может созвать каждый, всякий раз, когда возникает необходимость. Незачем ждать определенной даты. Незачем ждать, чтобы каждый присутствовал физически. Незачем ждать некоторых лиц, чтобы они прибыли и собрались, или чтобы было закончено оформление документации. Сзовите конференцию, и она произойдет. Как же они организуются так просто и так быстро? В этом нам верно служат наши компьютеры, и общение происходит быстро и в полном объеме. Есть и защита. Так как правила более жесткие, то меньше возможностей для их обсуждения. Также меньше необходимости в наделенных властью фигурах, которые, например, могут принимать решения или прерывать связь. От правил невозможно уклониться, и все это знают. В основном конференции созываются, чтобы определить устремления другого, как некая форма сбора информации. Что вы здесь делаете? Что вы намереваетесь делать? Основываясь на ответах, мы можем делать что-то по-другому.

Объявление Войны

Люди приучены к тому, что силы того, что они называют добром и злом, находятся в постоянной войне, и этот конфликт должен присутствовать почти в любой ситуации. Ребенок, который учится в школе, может найти, что торговцы наркотиками, непрерывно сражающиеся с местной полицией, хулиганы, отнимающие деньги на завтрак у младших детей, и хронические обманщики, списывающие домашнюю работу у других, вполне приличны и, в сущности, не вызывают протеста. Конечно, жизнь повсюду во Вселенной – такая же, и продвинутые технологии, которыми инопланетяне, очевидно, обладают, будут способствовать эффективным битвам во время происходящих конфликтов. Фактически, из-за разделения ориентаций, такие конфликты между ориентациями происходят редко, а среди Служащих Себе они происходят, только если нет явного победителя в постоянном соревновании за то, чтобы быть хозяином положения, что характерно для данной ориентации. Служащие Другим *никогда* не воюют друг с другом, хотя разногласия наверняка существуют, и совещания происходят часто, если не постоянно, с учетом телепатии.

Сражения *между* ориентациями не происходят не только из-за их разделения, но и из-за применения этого разделения. От Служащих Себе не ожидается, что они будут подчиняться закону из честности, поскольку ее у них нет. У них нет выбора. Если группа Служащих Себе попытается вторгнуться на территорию, отведенную группам Служащих Другим, они будут фи-

зически заблокированы на границе силами, руководимыми Советом Миров. Чтобы вступить в какие-либо отношения, Служащие Себе сущности должны запросить приглашение, и этот запрос, который проверяется еще и Советом, может быть отвергнут Служащими Другим. Или будет предложено встречное предложение. Бои гладиаторов, где используется грубая физическая сила, чтобы определить результат – это то, к чему Служащие Другим просто не проявили бы ни малейшего интереса. Какой смысл в том, чтобы определять, у которой из форм жизни самые большие мускулы и зубы?

Кроме отсутствия интереса к играм физической доблести, Служащие Другим не участвуют в сражениях, так как знают результат. Они победят. Хотя Служащие Себе *жаждут* оружия и тратят большую часть своей энергии, трясясь над своим арсеналом разрушительных сил, Служба Себе никогда не бывает настолько технологически развита, как Служба Другим, и причина этого проста – недостаток сотрудничества. Служащие Себе проявляют внимание к своим задачам, потому что они обязаны, им были приказано, и они будут наказаны или убиты, если будет обнаружено, что они делают по-другому.

Свидетельство технологического превосходства Службы Другим прослеживается в расположении жилья, сооруженного двумя ориентациями в вашей Солнечной Системе. Служащие Другим находятся в 3-й Плотности на поверхности Земли, *только* когда они на работе – проводят посещения. Все остальное время Служащие Другим обитают в 4-й Плотности – в сети жилищ на дне океанов Земли или на поверхности Марса – невидимо для людей, живущих в 3-й Плотности. Служащие Себе, однако, остаются в 3-й Плотности, даже когда они находятся на темной стороне Луны или на мертвом двойнике Земли, где они не могут быть замечены людьми. Хотя 4-я Плотность более удобна, они остаются в 3-й Плотности из-за опасностей смены плотностей, с которой Служащие Другим управляют хорошо, а Служащие Себе – неумело. Они убивают и калечат себя, так что их хозяева запрещают им перемещаться, и заботятся они при этом вовсе не об их недовольстве или комфорте.

Выравнивающие Войны

Внутри Службы Себе, если нет явного превосходства, идут яростные битвы за главенство. И те, кто хотят быть победителями, и хозяева, стоящие у власти, все готовы посылать на них и приносить в жертву своих подчиненных. Такое положение не нуждается в пояснении, поскольку человеческие войны почти во всех отношениях сходны. Войны в человеческой истории были настолько жестокими, насколько военачальникам позволяли это наложенные на них ограничения. Они хотят видеть под своим командованием настоящие машины-убийцы, не имеющие ни угрызений совести, ни сомнений, но что человеческие военачальники чаще всего получают, так это нерешительных генералов и дезертирующие войска, даже если миссия прикрывается гуманитарными терминами. Солдаты не решаются убивать, а генералы надеются на компромисс или бескровную капитуляцию. Но что, если бы не было нежелания и колебаний, так как если *нет* угрызений совести, то никто не колеблется. Что, если бы с обеих сторон у военачальников были совершенные солдаты? Поместите этот эмоциональный климат на арену с высокими технологиями, которая существует в 4-й Плотности, и последует выравнивающая война Службы Себе. Она называется так потому, что таков ее результат – в конечном счете, выжившие определяют свой уровень по отношению к другой группе, которая находится выше или ниже.

Солдаты участвуют в этих войнах не из верности или приверженности идеалам. Все они наподобие гладиаторов – убить или быть убитым. Солдат, который отказывается быть совершенной машиной убийства для своего хозяина, наказывается в назидание другим. Вне всякого сомнения, его ждет быстрая и безболезненная смерть. Человеческие войны предусматривают применение биологического оружия, как, например, нервно-паралитического газа, ядерных бомб, калечащих устройств,

таких, как мины, психологического оружия, такого, как напомирование о доме и комфорте, и различных методов изматывания, например голодом. Межгалактические войны между группами Служащих Себе более просты и жестоки, с полным разрушением цели за один миг.

Таким образом, группы Служащих Себе при установлении своей иерархии часто жестоко обходятся друг с другом и уничтожают друг друга – так же, как установление иерархии *внутри* групп Служащих Себе влечет за собой жестокость и увечья, если не смерть. Иерархия, таким образом, устанавливается и поддерживается теми же беспощадными способами, так что посетитель лагеря Служащих Себе может подумать, что он удивительно мирный, не видя того, что предшествовало этому. Ряды Служащих Себе восстанавливаются из сиротских приютов, в которых воспитывается вся их молодежь, воспроизводство потомства временно увеличивается, до тех пор, пока число физических тел не приблизится к числу Служащих Себе сущностей 4-й Плотности, воплощающихся внутри группы. И снова все спокойно, до появления каких-нибудь обстоятельств, или других изменений структуры власти. На все это издали смотрят группы Служащих Другим, которые знают о сражениях, но поскольку их не могут задеть, то они большей частью остаются безучастными.

Смертный Приговор

Окончательное наказание – смерть. Оно не дает преступнику воспользоваться своей добычей, предотвращает рецидивизм, устраняет необходимость размещать и кормить заключенных и прекращает все разглагольствования и споры – быстро и удобно. Смертный приговор одним видится как идеальный ответ, а другими – как огромная ошибка. Почему такая поляриность? У типов "законности и порядка" есть тенденция рассматривать смертный приговор как решение своих проблем, особенно если они и их друзья никогда не попадают в камеру смертников. Если кто-то обречен на смерть по ошибке – ладно, невелика потеря. Он все равно следовал в этом направлении. Сочувствующие типы с общественной совестью ставят себя в положение приговоренного и представляют себе мысли и чувства невиновного человека. Невыносимо.

Характерен ли смертный приговор только для Земли? Нисколько. У *всех* культур 3-й Плотности в какой-то форме существует смертные приговоры, хотя есть различия в том, какие обстоятельства их вызывают и насколько широко они применяются. Даже на водных мирах, где разумная жизнь существует не в той форме, которая может дать выход насилию по отношению друг к другу, тоже приговаривают друг друга к смерти. Чтобы привести приговор в исполнение, используется удержание в ловушке до голодной смерти. Поскольку культурам 3-й Плотности позволено действовать без постороннего вмешательства, общепринятость смертных приговоров может быть обманчивой.

После 3-й Плотности всё меняется. Культуры Службы Другим в 4-й Плотности *никогда* не заключают в тюрьму и не наказывают друг друга, так как в этом нет нужды. Все хотят быть полезными группе, и сожалеют, когда другому причинен вред. Преступлений нет, только ошибки. Нет наказаний, только внесение поправок. Нет освобождения на поруки, только поддержка и предложение помощи. Для культур Службы Себе в 4-й Плотности "смертный приговор" – это не совсем подходящее имя для той частоты, с которой их членов произвольно убивают. Когда законы строги, смерть происходит редко, так как тогда будет потерян один из работников. Однако, как в большинстве диктатур, низшие инстанции обычно могут делать что хотят, пока нормы выработки выполняются, а дела идут так, как ожидалось. В культурах Службы Себе их члены обрекаются на смерть по причине того, что они хромые, старые или ленивые. Если они используют друг друга в своих интересах, совершают преступления, то они не имеют никаких последствий, только если иерархия не находит, что это не отвечает ее ожиданиям.

В отношениях между ориентациями господствуют Правила Контактов. Такого, что член группы Служащих Другим будет приговорен группой Служащих Себе, или наоборот, случиться *не может*. Поэтому после 3-й Плотности смертных приговоров на самом деле *не существует*. Среди Служащих Другим не бывает смерти от рук других, только если член группы не пришел в неистовство, сошел с ума и убивает не себя, а другого, или если происходит несчастный случай. Среди Служащих Себе смерть от рук других – не *приговор*, потому что нет суда. Эта смерть произвольна и неожиданна – один член группы вызвал раздражение другого, или из спортивного интереса, или потому что посчитали, что он брал у группы больше, чем давал. Смертный приговор стал для них смертельным решением всех вопросов.

Практика Рабства

Рабство в человеческом обществе – не столько общественный статус, как отдельные случаи из жизни в 3-й Плотности или повседневная реальность жизни в объединениях Служащих Себе. Можно быть порабощенным и обстоятельствами жизни, так что трудно что-либо изменить. В человеческом обществе слуга может быть на положении раба, и все же о нем могут заботиться, и могут относиться к нему, как к личности. Слуга может не иметь права голоса или возможности уйти на другую работу, но эта ситуация не слишком отличается от того, что в большей части человеческого общества испытывают жены. Может показаться, что у правителя страны есть все лучшее, что жизнь может предложить – власть, богатство и все те привилегии, что сопутствуют такой работе. Но в действительности он может быть рабом своего положения, неспособным оставить эту работу из страха возмездия от многих, кому он помешал или причинил вред за время своего царствования. Он остается на работе из страха перед последствиями своего ухода, мало чем отличаясь от раба, который страшится физического наказания, если он убежит на свободу.

Также, как можно быть на положении раба независимо от того, признано это официально или нет, также и желание поработать может быть прикрыто фальшью. Муж может говорить своей жене, что он хочет избавить ее от какой-либо роли во внешнем мире для *ее* же блага, чтобы защитить ее от унижений и требований, в то время как его истинное намерение состоит в том, чтобы не допустить получения ею независимости, которая позволила бы ей оставить его. Многие правительства разрешают своим гражданам голосовать, но это голосование впустую, поскольку все кандидаты – из одних и тех же классовых слоев. Граждан заверяют, что страной руководят они, но поскольку в избирательных бюллетенях нет представителей всех классов, они фактически продолжают вручать жезл власти высшим слоям общества снова и снова. Таким образом, они в известной мере остаются рабами высших слоев общества, которые определяют, где можно получить работу, каково вознаграждение за эту работу, и контролируют поведение, угрожая поместить в черный список любого, кто не подчинится их правилам.

Пересекающиеся Курсы

Как можно в Совете Миров иметь дело с двумя планетами, находящимися на пересекающихся курсах? Не будет ли кто-то победителем, а кто-то – проигравшим? Эта ситуация возникает снова, в связи с наступающим сдвигом полюсов, который будет вызван периодическим проходом 12-й Планеты. Если это вызывает так много разрушений на Земле, почему бы не изменить курс 12-й Планеты, или совсем не стереть ее с небес? Это может потребовать переселения разумного вида, который обитает на 12-й Планете, но понятие создания беженцев вовсе не чуждо людям, особенно когда беженцами должны быть не они, а другие. Позволил бы Совет Миров Земле стереть с небес обитаемую 12-ю Планету? Ответ прост – нет. Даже если бы люди вычислили, как это сделать, это не было бы разрешено.

Мирам Третьей Плотности не позволяют уничтожать друг друга или грубо вмешиваться в социальные условия. Поэтому гигантские гуманоиды были изолированы от вашей Земли, а человек был изолирован от марсианских лун, где гигантские гуманоиды ведут свои горные работы в настоящее время. Совет Миров следит за вмешательством в природу в таких масштабах. Это не допускается. Природа – это реальность, к которой все разумные существа *приспосабливаются*, довольно близко узнав ее через жизненные потребности во время воплощений. Это процесс обучения, и его нельзя присвоить с помощью обмана. 12-я Планета и ее периодические проходы были известны, и люди генетически проектировались исходя из этого обстоятельства. В этом нет ничего нового.

Взрывы космических ракет, когда полезная нагрузка не уходила со старта – не несчастные случаи, независимо от того, была ли эта полезная нагрузка быть запущенной из США, или из другой страны, например, России. До этих аварий при запуске, происходивших в 1998 году, были проблемы в космосе, затронувшие дорогое оборудование и угрожавшие работникам, но не ответственным лицам. Этим ответственным лицам было сказано, что затруднения, которые они пытаются ввести в траекторию странствующей планеты, которая собирается направиться через солнечную систему своим естественным путем, с каждой новой попыткой будут возвращаться все ближе и ближе к их дому. Они не слушали. Попытки строить космические станции с ядерным вооружением, которое они могут нацеливать, под видом запуска спутников и оборудования для космических исследований, будут проваливаться все больше и больше, отравляя жизнь тем, кто чувствуют, что они могут рисковать жизнями и безопасностью других, но полагают, что их собственная безопасность будет последним, что окажется под угрозой. Они будут учиться по-другому, и эти уроки уже начались.

Челноки

В прошлом 12-я Планета считалась частью вашей Солнечной Системы, а Совет Миров в основном позволяет местным видам из 3-й Плотности взаимодействовать друг с другом, особенно когда это один и тот же вид. Гуманоиды на 12-й Планете были посеяны тем же способом, что и гуманоиды на Земле, и в течение того же промежутка времени, но прошли неравное развитие. Гуманоиды на Земле имели дело с плотоядными животными и сильными геологическими изменениями, которые способствуют сдвиги полюсов. Если они не убежали, то должны были собирать то, что уцелело, и начинать заново. Поэтому той точки, в которой *Homo Sapiens* на Земле находится теперь, гуманоиды на 12-й Планете достигли уже много тысячелетий назад. Они создавали ракеты, мало чем отличающиеся от пилотируемых ракет, которые США регулярно запускают, чтобы поддерживать свою спутниковую систему.

Их целью был не просто выход на орбиту своей планеты, а сбор ископаемых для этого по существу водного мира, где добыча ископаемых была ограничена. Они были *вынуждены* создать челночный космический корабль для полетов в Солнечную Систему, и их первые астронавты подвергались большому риску, многие из них погибли. Через свои эквиваленты телескопов они могли отчетливо видеть, что Земля и Марс были планетами, которые могли бы им помочь. Как и те, кто на Земле путешествует по другим странам, они предполагали, что будут заражены новыми микробами, и что, либо их иммунная система приспособится, либо они умрут. В конце концов, при повторных посещениях 12-й Планетой вашей Солнечной Системы, они решили все проблемы с челночным кораблем и поселились в колониях на Земле и на Марсе. Тогда и возникли неприятности, так как, будучи более развитыми, гигантские гуманоиды требовали от землян и получали от них подобострастие, ведя себя как люди, живущие среди шимпанзе. В дополнение к технологическому преимуществу, на стороне гигантских гуманоидов с 12-й Планеты был и их размер, так же, как в случае с людьми и обезьянами. Они господствовали.

Так как действия такого рода со временем всё больше доходили до крайности, Совет Миров вмешался и установил карантин. Жители 12-й Планеты не знают, что они изолированы, просто они пришли к выводу, что должны уйти. Как и большинство таких вопросов, это было организовано так, что гуманоиды 3-й Плотности и по сей день верят, что решение было принято ими. Они столкнулись со всё увеличивающимися трудностями – бунтующие рабы, скверная погода, утрата припасов – и пришли к заключению, что их братья где-то в другом месте по крайней мере хозяева положения. Трава была зеленее, и они ушли. Им препятствовали вселившиеся души, которые были посланы, чтобы выполнить эту миссию, и неожиданные бури, которые разгоняли их вьючных животных и топили их корабли, что осуществлялось с помощью воздушных турбулентностей, вызываемых разницей температур – простой и быстро выполняемый трюк.

Пределы Исследований

Человек лишь недавно, в течение прошедшего столетия, стартовал в космическую эру, посылая астронавтов на Луну, а космические аппараты – к внешним и внутренним границам Солнечной Системы. Гигантские гуманоиды с 12-й Планеты вашей Солнечной Системы продвинулись гораздо дальше, организуя добычу полезных ископаемых на различных планетах и лунах вашей Солнечной Системы и выполняя челночные полеты, чтобы встретиться со своим домом, 12-й Планетой, когда она периодически совершала свои проходы. Что, если *есть* ограничения для исследований, проводимых видами 3-й Плотности, которые считаются слишком духовно незрелыми для того, чтобы оставить детский манеж. Есть ли границы у этого детского манежа? В основном, сущностям из 3-й Плотности позволяют неограниченное исследование своей солнечной системы. Когда больше чем одна планета в солнечной системе населена разумным видом, и между этими видами возникает дисбаланс сил, могут последовать ограничения в форме карантина. Например, если разумный вид с одной планеты ловок и проворен, наподобие человека, а на другой, являющейся водной планетой, разумный вид имеет только плавники и щупальца, то будет существовать дисбаланс сил. Ловкий вид может поработить или истребить несчастных водных созданий.

Не находится ли человеческий род в состоянии карантина из-за того, что человек был наделен насильственной природой? Действительно, карантин уже существует, хотя человек совершенно об этом не подозревает. Не все недавние трудности с космической программой являются несчастными случаями, хотя инциденты, которые в прошлом подвергали опасности или влекли за собой смерть астронавтов или техников, все случались по вине человека. Человеку не будет разрешено путешествовать в те части Солнечной Системы, где он обязательно столкнулся бы со своими бывшими хозяевами, гигантскими гуманоидами с 12-й Планеты. Причины не в маленьких группах, которые по всей вероятности обменялись бы информацией и даже могли бы стать друзьями. Они в том послании, которое было бы возвращено на Землю, и которое и является камнем преткновения. Земля хорошо помнит о том, что в прошлом была поработана этими гигантскими гуманоидами, которые были изолированы от Земли из-за того, что нарушали баланс существования другого вида 3-й Плотности. Вступая в Преображение, землянам не стоит знать о такой осязимо реальной угрозе, поскольку это чрезвычайно увеличило бы тревогу и страх.

Следовательно, человек изолирован для его же собственного блага. Если бы не было этой конфликтной ситуации, ему было бы позволено свободно странствовать по всей его Солнечной Системе, которая, по причине того, что он был наделен ограниченным интеллектом, в любом случае осталась бы границами его детского манежа.

Служба Себе

Если мы упоминаем о множестве правил Службы Себе в 4-й Плотности, то это из-за природы ориентации Службы Себе. Сосредоточенные на себе сущности хотят делать только то, что будет служить им самим. Как же тогда их общество сможет существовать, если никто не хочет выращивать еду, например, а все хотят красть еду у других. Если бы не существующие здесь жесткие правила, пищу никто бы не выращивал и не обрабатывал. Поэтому те, кто наверху, кто добился успеха в соперничестве за иерархию, издают постановления, создают правила и злобно навязывают их. Только когда существует такая обстановка, ориентированные на Службу Себе группы могут создать что-то, кроме раздоров. Хотя те, кто Служит Себе, считают самым важным контролировать других, они не властны над другими душами. Но они пытаются создать такую обстановку угроз и соблазнов, чтобы достичь этого. Им лишь поневоле приходится жить с другими людьми, а как только иерархия установлена, то идите вы подальше – учиться чему-то, какие-то там уроки – таким вот образом. У тех, кто наверху, самый лучший образ жизни, похожий на человеческое общество. А те, кто в основании пирамиды, делают всю тяжелую работу и живут в наихудших условиях. Бунтов и восстаний не бывает, их быстро подавляют во время того, что мы называем Выравнивающими Войнами между группами Служащих Себе. Новые члены группы проходят быстрый процесс определения иерархии, при этом их часто страшно калечат, если они медленно соображают. Таким образом, никакого владения душами других людей нет – есть только воздействие на их поведение.



Держать В Повиновении

Как Совет Миров держит в повиновении толпу Служащих Себе? Похоже, это проще сказать, чем сделать, поскольку все они, в сущности, безжалостные преступники. Однако то, что люди, борющиеся с ограничениями в 3-й Плотности, могли бы посчитать пределом для механизмов гуманного пресечения, совсем не предел для сущностей в более высоких плотностях. Люди думают о физических ограничениях, или самое большее, возможно, о введении непокорным субъектам наркотиков, чтобы они непроизвольно воздерживались от преступного поведения. У пределов человеческих механизмов пресечения – такие инструменты, как лоботомия для буйных сумасшедших или кастрация для насильников и педофилов, и конечно, заключение или смертная казнь.



Совет Миров имеет право прибегать к помощи методов за границами физических, и эти методы поразили бы людей своей эффективностью. По сути, это блок, который не допускает никакого несанкционированного физического или мысленного действия. Так, как будто заблудшая сущность пробует войти в кирпичную стену, по крайней мере, такое впечатление. Нет необходимости тащить заблудших сущностей в суд, заковывать их в кандалы, или предупреждать остальных, чтобы те внимательно за ними следили. Как это действует?

Это осуществляется компьютером, и этот компьютер подобен тому, с помощью которого мы поддерживаем наши пространственные контакты друг с другом. Совет Миров полагается в этом отношении на субстанцию очень высокого уровня плотности, которую низшие плотности не могут изменить или помешать ей. Никакого воздействия на рычаги управления! Это может напоминать читателю подслушивание телефонов, проводимое, чтобы гарантировать, что все звонки корректны. Это наблюдение является постоянным и тотальным. Возможности его избирать нет. Все – на автоматике.

В пределах групп Службы Другим правила устанавливаются демократически, членами группы, например, относительно выращивания и обработки пищи. Во время обсуждения того, что группа должна делать для минимального поддержания своего существования, и т.п., будут добровольцы, которые выразят готовность делать эти хозяйственные работы. Они могут вызваться, потому что чувствуют, что это будет возможностью для их развития, или потому что чувствуют, что другие должны быть освобождены для действий, которые важны для их развития. Какова бы ни была причина того, что сущность вызвалась на это, в течение периода до следующей демократической встречи это будет считаться правилом. Эти встречи проводятся часто, и чувство разочарования одного из членов группы – причина достаточная, чтобы созвать встречу.



Относительно того, о чем большинству людей уже надо думать – о перемещении в 4-ю Плотность и видении себя впоследствии на Службе Другим в 4-й Плотности. На что будет похоже ежедневное взаимодействие между группами? Человеку, уже работающему на Службе Другим, нетрудно вообразить, как будет действовать тесная группа, но трудно представить, как может не оказаться на месте правительственной надстройки. Как же проходят региональные конфликты или операции?

Например, если на данной планете, возьмем в частности планету Земля, несколько групп Службы Другим действуют при подготовке к Преображению, возникают ли между ними ссоры? И если да, то как они разрешаются? Как мы уже упоминали, есть больше групп Службы Другим, действующих в окрестностях Земли, чем люди подозревают. Не все сосуществуют без трений.

Некоторые группы искренне не любят друг друга, и выражают это отказом работать друг с другом. Предложения отклоняются. Эта нелюбовь может появиться из-за разницы в происхождении, когда предшествующие инкарнации были в радикально отличающихся физических средах. Скажем, группа существей, эволюционировавших в физических телах, которые не имели конечностей, чтобы убежать, и следовательно, не были способны избегать конфронтации с друг с другом, когда та возникала. Другая группа существей, эволюционировавших в физических телах, у которых были крылья, и обращавшихся в бегство при малейшем намеке на конфронтацию. Они бы имели тенденцию подходить к ситуации, например, здесь, на Земле, по-разному. Решение, которое удовлетворит одну группу, приведет в замешательство другую. Они отказались бы работать друг с другом.

Другие группы конкурируют между собой. Это происходит не столько из-за территориального происхождения, как из желания чувствовать свою ценность, свою значительность. Скажем, в какой-то момент в истории Земли одна из групп включилась в улучшение или направление человеческой расы. Затем в другой момент другая группа включилась в аналогичные действия. При каждой возможности группа чувствовала важность того, что они вносили (генетический) вклад, и они лелеяли то чувство, что они внесли свой вклад. Теперь обе группы присутствуют на Земле в одно и то же время. Обе уже не могут ощущать себя столь же важными, как прежде, и чувствуют унижение. Они избегают друг друга. Обе преувеличивают свой прошлый вклад. Все это приводит людей в замешательство, но сущности более высоких плотностей тоже не без ощущения своего Я.

Группы Службы Другим не доходят до рукопашной между собой. И конечно, есть группы, которые тесно работают друг с другом, и в этом случае их взаимодействие – точно такое же, как если бы любая из групп стала больше. Они по существу сливаются, становясь большей группой.

В то время как взаимодействие между ориентациями, то есть Службой Себе и Службой Другим, настолько строго контролируется Правилами Контактв, что по существу нет вообще никакого взаимодействия, то между членами групп Службы Другим, занимающимися друг другом на постоянной основе, иногда существуют разногласия. Поскольку мы имеем дело с сущностями, которые определились в том, чтобы видеть общее благосостояние заданным приоритетом, это в сущности дружеские разногласия. Каждый, кто живет в любящей семье, может подтвердить, что это не такой уж пустяк. Есть ситуации, где простое голосование тех, кто затронут какой-то ситуацией, не будет уместным. Возможно, что не может быть даже определено, кто именно будет затронут. Например, в ситуации, где какой-то вид на новой плодородной планете должен быть генетически изменен, чтобы поддержать, развить обладающую самосознанием, разумную жизнь. Соответственно, там пока нет никакой разумной жизни, которая может быть опрошена о своем мнении, есть только мнения различных генных инженеров Службы Другим. Как это работает?

Мы выносим проблемы такого типа на Совет Миров и имеем что-то вроде официальных дебатов. Имейте в виду, что все главные действующие лица в основном сосредоточены на том, как все сделать правильно, а никакой скрытой повестки дня в ориентации Службы Другим в высших плотностях быть не может. Есть только различие мнений, основанное на прошлом опыте или представлении будущего, о том, что значит "сделать правильно". Все высказывают свои мнения и открыто их обсуждают, почти в виде дискуссии за круглым столом. Каждому позволяют объясниться полностью, и не прерывают. Когда каждый сказал свою часть, и не осталось никаких моментов, которые надо опровергать или обсуждать, Совет Миров принимает решение. Совет Миров составлен из сущностей очень высокой плотности, которые сохраняют свое положение вследствие общего голосования всех затронутых. Они по существу выбраны. Их решение вопроса, стоящего перед ними, улаживает проблему. Как и с Правилами Контактв и другими правилами, которые должны быть введены в действие, оно вводится в компьютер и вводится в действие, решительно и без споров.

Вмешательство

Желание помогать ближним, которые не хотят, чтобы им помогали – по-видимому, бесконечный источник тревоги и страданий. Супруг, друг или просто человек, который отказывается от помощи, несомненно, оставляет в смутении тех, кто о нем беспокоится. Что же дальше? Нужно ли настойчиво навязывать ему свои предложения? Нужно ли обсуждать проблему, пытаясь заставить нуждающегося увидеть свет? Нужно ли, встретив отпор, уйти и прекратить попытки? У вас есть поговорка: "жизнь – лучший учитель". Просто сформулированная, она означает, что собственный опыт более нагляден, что он лучше проверяет теории и дает лучший результат в многогранной памяти всего развития, включая поворотные моменты, чем *все* это, полученное из вторых рук. Те, кто настаивают на помощи, в основном говорят, что им лучше знать, что их опыт должен преобладать над опытом, который был или будет у получателя помощи. В сущности, они пытаются *отобрать* опыт у того, кто отказывается от помощи, и кто, очевидно, решил получить этот опыт. Но не собирается ли он причинить себе вред? Возможно, что это как раз тот опыт, что он хочет получить. В конце концов, это его жизнь.

В 4-й Плотности на Службе Другим человек сам отвечает за свою жизнь. Единственный случай, когда другим можно вмешаться – когда под угрозу ставится безопасность других. Поскольку все Служат Другим, это и вправду редкий случай. Если говорить прямо, то это означает, что если кто-то захотел голодать до смерти, чтобы испытать, что это такое, чтобы почувст-

зовать тем, кто пережил это в прошлом, то ему позволят голодать, не вмешиваясь. Если кто-то решил уклоняться от какого-либо обучения, чтобы по *любим* причинам учиться исключительно самообразованием – ему будет позволено пропустить занятия в школе. В дополнение к тому, что мы не навязываем друг другу образ жизни, мы не настаиваем на лечении, если человек его не просит. Конечно, есть исключения, так как когда человек находится в коме, или некоммуникабелен по другим причинам, то его невозможно спросить. В таких ситуациях мы сносимся с духом, чтобы определить желательный образ действий. Мы не спорим с желанием самоубийства, и при этом мы не навязываем такой уровень медицинской помощи, в котором человек может быть не заинтересован. Это его жизнь, и он может прожить ее любым выбранным им способом.

Напротив, если человек *просит* медицинскую помощь, то ему дается любая помощь, независимо от того, насколько безнадежен исход или бесплодны усилия. Как и могло ожидать, у нас обширные знания о болезнях и о правильном их лечении. *Нет* таких ситуаций, при которых мы не могли бы вылечить болезнь, обнажая течение старости, которая является неотъемлемой и неизбежной, и в конечном итоге приводит к смерти. Мы редко обращаемся к хирургии, сосредотачиваясь вместо этого на основных причинах проблем и исправляя их. Когда хирургия используется, то в виде реконструктивной хирургии, когда образцы, известный в генах, пробуждают и вызывают для того, чтобы задействовать. Так, например, человек с ампутированной конечностью или пациент с большой печенью обнаруживают, что у них выросли новые, с вымыванием больных тканей. У этого метода есть свои ограничения – недавно восстановленная конечность выглядит совсем не так, как старая, и на вид она всегда меньше и слабее, но в любом случае она оказывается лучше, чем протез.

Для тех, кто с любовью заботится о ближнем и хочет подать ему совет или руку помощи, желая видеть ближнего в лучших обстоятельствах, лучшая линия поведения – предложить, но не подталкивать. Предлагайте прямо, чтобы не было недоразумений. Предложите снова, если напоминание будет уместно. А потом отойдите в сторону.

Безусловная Любовь

Люди рассматривают любовь с разных точек зрения, как страсть или как стремление владеть, как необходимую часть комфорта и выживания, и меньше всего – как беспокойство за другого. Хотя теоретически под тем, что предполагается в соответствии с концепцией любви к другому, понимают последнее, в действительности наиболее часто картине соответствуют первые два мотива. Почему так? Зачем людям нужно говорить одно, когда верно противоположное? Почему просто не сказать "я хочу N", вместо "я люблю N". Почему не сказать "я нуждаюсь в N", вместо "я люблю N". Мы ускользаем от истины и распространяем теплый свет понятий, рожденных словом "любовь", на всё.

Причина, по которой в этом вопросе страдает истина, – желание уберечь себя от неудачи. В своем сердце мы стремимся к истинной любви, к заботе о других настолько, насколько мы заботимся о себе, и это наше и объявленное, и внутреннее намерение. Когда мы не попадаем в цель, и преобладают эмоции заботы о собственных интересах, мы надеемся, что никто этого не заметит. Тогда почему же у нас проблемы с понятием безусловной любви? Уже имея трудности с практикой того, что мы проповедуем, мы боимся иметь ожидания, простирающиеся до высшего царства. Значит ли это, что забота о себе должна быть ликвидирована? Что мы сосредоточим внимание только на других? Что мы не будем чувствовать негодования, когда кто-то разочаровывает нас, или возможно даже жестоко обходится с нами? Если мы уже так часто не в состоянии попасть в цель, как же мы примем более высокие стандарты? Практическое применение этих идеалов спотыкается. Мы чувствуем себя много сбитыми с толку.

Этот замешательство – не из-за наших попыток достичь идеала, а из-за того, как мы понимаем сам идеал. Безусловная любовь *не* означает любить других независимо от их поведения. Она *не* означает, что надо принимать любое поведение других, без того, чтобы отстаивать свои права или, как вы говорите, поднимать шум. Она *не* означает, что надо потворствовать тому, что тебя ставит в невыгодное положение конкуренция за ресурсы, которых тебе хочется или в которых нуждаешься. Безусловная любовь, другими словами, *не* означает, что надо прекратить стремиться и желать, и энергично следовать за тем, что человек хочет и в чем нуждается. Безусловная любовь – это просто то, что ты не отказываешься от другого только потому, что между вами существует конкуренция или разногласие. Мы объясним это с помощью пары примеров.

Обусловленная любовь: мать любит своих детей, любит по многим причинам. Они – продолжение ее самой, и их успехи отражают ее воспитание и генетику. Они обещают вырасти и заботиться о ней в старости. Они помогают по домашнему хозяйству, и на них можно положиться в беде. Они оживляют ее жизнь, приводя домой друзей и принося новости и шутки, и они всегда непредсказуемы. Жизнь не скучна. Когда мать кормит и одевает своих детей, она автоматически признается любящей матерью. Что происходит, когда ребенок отказывается соответствовать одному из этих ожиданий. Возможно, один из детей исключительно независим, и отказывается от дружеского общения с матерью, когда ей этого хочется. У ребенка есть свои причины, но мать видит только то, что ее отвергли. Она чувствует сильную обиду и обнаруживает, что она не склонна делать те особенные вещи, которые она прежде делала для ребенка. Она перестала любить этого ребенка, поскольку ее любовь обусловлена тем, насколько он отвечает ее надеждам.

Безусловная любовь: В той же самой ситуации, где мать обнаруживает, что один из ее детей оказывается разочарованием, она продолжает удовлетворять его нужды, как и прежде. Это *не* означает, что она не может чувствовать разочарования, или даже открыто выражать свою обиду ребенку или другим людям. Это подразумевает, что любящая поддержка, которую она дает этому ребенку, продолжается, разочаровал ли ее ребенок каким-либо способом или нет.

Обусловленная любовь поэтому видится рычагом, чтобы заставлять других сотрудничать, а безусловная любовь позволяет иметь дело напрямую с проблемой, как самостоятельной и не омраченной другими проблемами. Например, в примере, приведенном выше, мать могла громко жаловаться на недостаток дружеского общения, и эта проблема решалась открыто. При обусловленной любви вопрос дружеского общения может и решаться, открыто или нет, но в любом случае возникли другие проблемы, такие, как отказ кормить и одевать, передавать сообщения, в общем, всё, что мать прежде делала для ребенка. Это фактически мешает иметь дело с проблемой как с самостоятельной проблемой, так как это решается в пользу матери. Проблема омрачена вторичными проблемами. Применяя обусловленную любовь, мать, по сути, является диктатором.

Без Денег

В 4-й Плотности на Службе Другим денег не существует. Позвольте нам объяснить, почему так может быть. Что такое деньги? Средство обмена. Что-то, обладающее непротиворечивой или, по крайней мере, стабильной ценностью, разрешающее системе товарообмена действовать на более абстрактный манер. Если кто-то выращивает и продает яблоки, например, он не должен привозить мешок яблок, чтобы купить молока или заплатить за аренду, хотя этот вариант для садовода по-прежнему доступен. Без денег садовод *должен* возить яблоки, а это довольно утомительно, и иметь дело с такими вопросами, как их порча. Однако, существование денег, про которые было сказано, что всё зло от них, способствует видам деятельности, которые не имеют никакой ценности и ничего ценного не дают.

Действительно, какая польза от виртуальных казино азартных игр, действующих под такими названиями, как Фондовая биржа, Товарный рынок или Рынок ценных бумаг? Это приносит пользу тем, кто может быстрее манипулировать, или тем, у кого большая ловкостью рук, но выгода в итоге – не только одно остроумие. На самом деле эти действия являются в целом паразитическими, поскольку маклеры, которых надо кормить и обеспечивать жильем, не вносят никакого вклада. В действительности они часто извлекают выгоду за счет тех самых людей, которым должны приносить пользу – тех, которые что-то производят. Главные получатели выгоды на аренах денежной игры – те, кто уже богат, кто нанимает ловких игроков, которые в большинстве своем ни перед чем не останавливаются, чтобы добиться успеха. Законы, контролирующие эту деятельность, не останавливают лжи, воровства и обхода правил. Это происходит из-за нажима и поощрений, с помощью которых богатые влияют на законодателей. Маленький человек снова в проигрыше.

Итак, как же общества 4-й Плотности функционируют без денег – средства обмена? Деньги используются, чтобы показать другим, что индивидуум их заработал или имеет право потратить. Однако деньги представлены не только наличными, но и кредитной линией, кредитной карточкой с остатком кредита ниже кредитного лимита, антиквариатом или драгоценностями с оцененной стоимостью, недвижимостью с оцененной стоимостью – всем, что владелец может израсходовать или обменять на товары на эту сумму. Это также означает, что без такого подтверждения ценности человек не может ничего тратить и существует за счет благотворительности. Тогда человек получает бесплатную еду и пристанище от правительства или благотворительных организаций, или идет на улицу, как это многие делают. Ради простоты вы можете считать Служащих Другим в 4-й Плотности действующими так, как если бы каждый был символом милосердия. Объясним подробнее.

Садовод, когда ему нужны какие-то вещи кроме яблок, которые он выращивает, он просто идет и берет их. Также и другие, просто приходят и берут яблоки, когда требуется. Если яблок слишком мало, кто-то страдает, это передается телепатически и созывается встреча группы, или, возможно, проблема возникла во время регулярных встреч. Когда кто-то страдает, другие в группе взвешивают свою текущую деятельность в свете новой потребности, и обсуждают альтернативы. В основном кто-то, кто, возможно, взял отпуск, чтобы посвятить себя учению, может прервать его, чтобы помочь. Или люди, взявшие на себя ответственность за стирку, могут найти, что у них в распоряжении есть лишнее время, и вызваться добровольно. Или может быть так, что при взвешивании деятельности всех членов, группа делает вывод, что яблоки имеют меньшую важность, и достигается соглашение, чтобы более тщательно исследовать существующие припасы.

Таким образом, деньги заменены коммуникацией и взаимодействием, и это работает просто превосходно.

Имплантанты

Из всех явлений, связанных с контактерами, больше всего говорят, несомненно, об имплантантах. Хотя другие предметы обсуждения на самом деле более распространены, чем случаи имплантантов, именно имплантанты получают наибольшее освещение в прессе. Такие явления, связанные с похищенными, как осведомленность контактера о месте человека во Вселенной, расширение телепатического общения, наиболее часто представляемое как экстрасенсорная способность контактера, и первые переживания внетелесного опыта, или астральной проекции, как его иногда называют, являются более распространенными. Почему же все внимание – к имплантантам?

Люди регулярно метят зверей, чтобы следить за ними, метят своих домашних животных, чтобы они могли быть найдены, если потеряются, метят свои автомобили, чтобы можно было доказать их принадлежность, гравировать свои имена на оборот-

ной стороне ценных вещей, назначают номера, как например Номер Социального Обеспечения, чтобы устанавливать личности друг друга, и ждут, что их супруги будут носить кольца. Собственность. От человека ждут, что он, таким образом, будет принадлежать и своей жене, поскольку он носит ее кольцо, и своему правительству, поскольку его Номер Социального Обеспечения метит его везде, куда бы он ни пошел, и своему работодателю, поскольку его входной жетон отмечает его как часть целого, и своей церкви, поскольку он находится в списке, и своему дому, поскольку он не может выполнять свои функции без адреса. Для тех, кто говорят, что владеет все-таки *человек*, мы можем указать на многие способы, которыми его так называемое "имущество" метит его, приковывает к себе и тянет за собой. Он не *свободен*. Он помечен, и интуитивно понимает это.

Так что, когда люди обнаруживают, что или они сами, или другие были имплантированы, на ум приходят самые худшие примеры того, как люди метят друг друга и животных. Нацистские концлагеря, где людям были вытатуированы номера, чтобы они не могли избежать своей участи, мужчины, которые разбивают своим женам лица, чтобы шрамы и сломанный нос возвещали миру, что они не могут спастись от жестокости, скот, который нужно отобрать от стада, отмеченный яркими цветами, чтобы его невозможно было пропустить, и звери, помеченные для того, чтобы их можно было поймать и возможно убить и анатомировать для науки. Люди, которых метили? Что это может означать? Имплантанты должны быть помещены в перспективу более широкой картины. Контактеры, или похищенные, как их часто называют, все – добровольцы. Помеченные или нет, они могут *прекратить* свой статус контактеров, когда захотят. Зов может быть послан, и Зов может быть взят обратно тем человеком, который послал Зов. Они имеют такое право. Следовательно, имплантанты – это не метка, поставленная на имущество. Поэтому имплантанты *не имеют* никакого отношения к меткам, что люди ставят друг на друга или на различное имущество.

Лучше думайте об имплантанте, как о разновидности портативного, легкого, всегда под рукой телефона. Имплантант позволяет инопланетянам при контакте быстро определять местонахождение контактера, экономя обоим сторонам много времени. Имплантанты были описаны размещенными в носу и позади уха, в костях головы и под кожей. Все это и многое другое. Они были охарактеризованы как органические и структурированные так, чтобы распадаться после удаления. Некоторые из них являются таковыми, на некоторые удаление не влияет, а некоторые вообще не из органических материалов. Некоторые живые измышления людей были направлены на то, чтобы вызвать людское беспокойство инопланетным присутствием, утверждая, что имплантанты убьют контактера, если попытаться их удалить. Это полная ерунда, так как *все* имплантанты, помещенные как группами Службы Себе, так и Службы Другим, поверхностны и не встроены в функционирующие органы человека. Что-нибудь другое будет не соответствовать Правилу Невмешательства, оказывая влияние на свободу воли человека, и попросту не будет разрешено.

Исцеления

Иногда контактеры могут вспомнить посещения, единственной целью которых можно назвать исцеление – исчезает высокая температура, повреждения восстанавливаются настолько быстро, что врачи не верят рентгеновским снимкам, а опухоли как будто тают. При каких обстоятельствах это происходит? Поскольку инопланетяне, посещающие Землю, не могут вмешиваться в то, что называется окружением человека, то они не могут произвольно вмешиваться и приводить в порядок людей, которые всего лишь оказались их контактерами, как бы играя в фаворитов. Сейчас за Землю отвечают люди, и люди, безусловно, ответственны за свои жизни. Итак, окружение человека – это комбинация естественных условий, избранных человеком

обстоятельств, и результатов действий или взаимодействий с другими людьми – духовная школа.

Однако из Правила Невмешательства иногда *бывают* исключения – прежде всего, когда контактер избрал для себя и приступил к исполнению той роли, которую считает важной для Преображения Земли. Это не те контактеры, которые выбрали приятные виды деятельности, которые принесут им аплодисменты и легкую жизнь. Имеет место как раз обратное, так как контактеры, которым дается исцеление, отличаются ролями, которые они выбирают. Эти роли подвергают их опасности, приводят к унижениям и потерям, требуют от них обладания необычайной устойчивостью и долготерпением – во всяком случае, разрушают, а не улучшают их жизнь. Эти контактеры бросают вызов правящим кругам, поддерживают демократию перед лицом тирании, провозглашают свободомыслие перед лицом насмешек, или снимаются с места, чтобы подготовиться к руководящей роли во время наступающих катаклизмов. Роли, к которым они приступают, оказывают огромное влияние, а болезнь только зря отвлекает внимание.

Исцеления контактеров – не произвольные решения, они во всех случаях выносятся на Совет Миров. Исцеление *никогда* не выполняется только потому, что контактер желает этого, или потому, что кто-то дает Зов, думая об этом. В некоторых редких случаях исцеление выполняется, потому что человек просит, чтобы другого исцелили, когда этот призыв идет от доброго сердца и не для собственной выгоды. Эти призывы отличаются настолько сильным желанием помочь другому, что контактер хочет поставить себя на место раненого или больного. Возьмите меня вместо него – кричат они. Такие исцеления также выполняются только после того, как были вынесены на Совет, выполняются, чтобы укрепить ориентацию Службы Другим той сущности, что воплощена как человек, дающий Зов. В условиях Службы Другим в 4-й Плотности их чувства *были бы* претворены в действие, и они уже духовно работают в 4-й Плотности в ориентации Службы Другим, даже не делая этого физически.

Свобода Воли

Наши визиты на Землю не должны мешать выбору вашим населением своей ориентации.

Люди в основном не понимают, как работает невмешательство. На Земле это имеет тенденцию быть всем или ничем. Вы говорите своим детям, что секса не существует, и наказываете их за размышления об этом, а потом однажды они женятся и могут им заниматься – все или ничего. Между ними – болото, которое беспокоит всех – подростковые ласки, внебрачные отношения и любопытство детей. Теоремы изучаются в школе как абсолютные понятия, даже когда их подвергают сомнению на высочайших уровнях. Абсолютные понятия настолько удобнее, и они избавляют от всех этих неприятных дискуссий. В частности, они избавляют от чувства неловкости, что в действительности никто *не* понимает, как все работает. Невмешательство не означает, что надо совершенно избегать воплотившихся сущностей в мирах 3-й Плотности, или уходить от некоторых тем, потому что их невозможно полностью объяснить. Это человеческая концепция, базирующаяся на том способе, которым люди пытаются управлять своим окружением, а не на том, как работает остальная часть Вселенной.

Невмешательство можно лучше всего объяснить, если иметь в виду, что инопланетянин ничего не может сделать, кроме как при помощи человека – *ничего*. При этом они должны ждать, пока человек не подаст Зов, сигнализируя о заинтересованности в проведении совещания. Посланцы ориентаций Службы Другим и Службы Себе могут только совещаться с людьми. Это то, что люди называют близкими контактами или просто контактом. Посланцы Службы Себе могут обещать снабжение товарами, как в случае, когда продают душу дьяволу ради наживы, или когда американское правительство раньше думало, что они получают технологию инопланетных космических кораблей в

результате их раннего контакта с теми, кто на Службе Себе. Эта ориентация печально известна тем, что не говорит правды, и технологии *не* были получены – *никакие*. Были, тем не менее, некоторые души, твердо завербованные в ряды Службы Себе этими маневрами, которые были в пределах правил, руководящих поведением инопланетян на Земле.

Мы здесь не для того, чтобы спасти вас. У вас есть свобода воли в ваших связях. Те, кто зовут нас, Служащих Другим, получают нашу помощь и руководство. Те, кто зовут других, Служащих Себе, таким же образом получают их помощь и руководство. Наши действия по большей части продиктованы Зовом вашего населения, по одиночке или группами. Что касается Зетов ориентации Службы Другим, то есть нас, говорящих с вами, то мы можем отступить от этого руководящего принципа, только чтобы гарантировать, что генетический материал, в котором мы нуждаемся, доступен для гибридной программы. В случаях, когда это происходит не по приглашению, мы должны консультироваться с Советом Миров. Предпринимаются чрезвычайные меры, включая временное удаление сущности из его или ее генетического окружения.

Люди в основном не понимают, какой властью они обладают над их взаимодействием с сущностями – не уроженцами Земли. "Уроженец Земли" означает, что сущность не имела предыдущих инкарнаций на других планетах. Постоянно живущие здесь гости, которые воплощены в настоящее время как люди, могут воздействовать друг на друга, но на местных жителей – только по приглашению. Это известно как Правило Исключения. Это может показаться сбивающим с толку, но это часть причины, по которой класс, который вы называете Снежный человек (Bigfoot), столь неуловим. Они – в карантине.

Вторжение

Люди так часто надеются на то, что другие их спасут, что они даже не могут представить себе такой ситуации, в которой, если бы дела были действительно плохи, Земля не была бы спасена теми, кого они называют гуманными космическими братьями. Возможно, что людям позволили возиться с ядерными бомбами и глобальным потеплением только потому, что ситуация еще не внушает опасений. Их предостерегали, как детей, играющих у края пропасти, но если бы они попробовали переступить край, то произошло бы вторжение. Такое часто происходит у людей, и считается правилом. Маленьким детям нельзя позволять играть среди машин на дороге, но иногда это происходит, случайно или по недосмотру, и приводит к смерти или увечьям. Тем не менее, *правило* таково, что кто-то должен вмешаться. Даже взрослые ждут спасения. Банкротство влечет за собой твердое руководство Федеральной резервной системы, обеспеченные акции – надзор Комиссии по ценным бумагам и биржам, неосторожное вождение – вспышки мигалок патрульной полицейской машины, а вызов "911" – быстрое прибытие многочисленных и разнообразных спасательных машин.

Не вмешается ли Совет Миров, если Земля, предмет столь заботливого беспокойства столь многих инопланетных групп, будет на краю опустошения и гибели? Если ответить коротко – нет. Посмотрите на Марс – теперь это просто замороженная глыба, а ведь когда-то он был жизнеспособной планетой. Марс был разорен гуманоидными гостями с 12-й Планеты, которым позволили это сделать, так как они тоже были уроженцами нашей Солнечной Системы. Посмотрите на то, как мы, Зеты, превратили в руины свою планету, когда жили в 3-й Плотности. Сделав поверхность планеты ядовитой, мы были вынуждены уйти под землю. Если бы мы вымерли полностью, то были бы переселены на другой мир, но с такими возможностями, что у нас *не было бы* способности уничтожить второй мир. Посмотрите на вашего Бигфута (снежного человека), который скитается в примитивном состоянии, но находится в том же состоянии 3-й Плотности, как и вы. Они переселены из другого мира, но не имеют способности отравлять или как-то иначе уничтожать мир, в котором они теперь живут. Сущности, которые вопло-

щанются в Бигфута, попросили себе такое положение, с ужасом увидев результаты своих прежних действий.

Как мы неоднократно заявляли, Земля сейчас находится в руках людей, так что люди могут ее полностью уничтожить – и никто не вмешается.

Исключения

Есть одно истинное правило, которое состоит в том, что из каждого правила есть исключение, и Правило Невмешательства – не исключение. С того момента, как было проведено голосование, предваряющее Преображение, которому должен подвергнуться мир 3-й Плотности, могут появляться исключения. Результаты голосования не должны быть опрокинуты, и в ситуациях, которые могли бы содержать иной результат, чем результат этого голосования, *происходит* вмешательство. Это сродни путешественнику, однажды определившему маршрут путешествия и не допускающему никаких помех планам своего путешествия. Возможно, путешественник не сможет сесть на поезд, как запланировал, но он может обменять свой билет для путешествия по морю. Возможно, путешественник не сможет побродить по Альпам, как запланировано, из-за плохой погоды, но находит те же красивые виды и возможности для тренировки на соседней горной цепи. Конечный результат в итоге – один и тот же.

Вмешательство во всех случаях должно рассматриваться Советом Миров и должно быть обоснованным. Недостаточно просто указать, что Служба Себе побеждает в той или иной области – должно быть доказано изменение общего баланса. Так, учитывая возбужденный характер лжи, распространяемой в Южной Америке о похищениях людей инопланетянами-кровопийцами, был одобрен сценарий Бразильского Розуэла, в обход того правила, что все встречи людей с инопланетянами должны записываться только в подсознании. Исключение также было сделано для самого Розуэльского инцидента, который привел к сознательному контакту с чиновниками из правительства США, и, в конце концов, привел к созданию MJ12. Естественно, что люди из MJ12 часто встречаются с инопланетянами по делам службы, и полностью осознают то, что они встречаются – продолжающееся и поныне исключение, которое было сделано Советом, когда он одобрил план Розуэлла.

В Неведении

Уроки, которые должны быть выучены во время текущей инкарнации, или "цель жизни", как их иногда называют, проходят не столь эффективно, когда с ними имеет дело сознание. Фактически, если знать об уроке, который должен быть изучен, то это может подчас приводить к тому, что урок в течение данной инкарнации вообще не будет пройден. Как это может быть? Если кто-то знает о требуемой позиции – то есть о том, какая конкретно позиция должна быть достигнута, то она может быть достигнута, но это может быть результатом притворства. Если не знать о нужной позиции, и возникает ситуация, когда эту позицию можно принять, то если эта позиция принята, это уже не игра, а подлинный выбор. Преждевременное знание того, какой результат желателен, губит процесс, поскольку цель инкарнации состоит не в том, чтобы занимать некие позиции, а в том, чтобы совершать некий выбор.

Поэтому не спрашивайте, какими должны быть ваши уроки или цель, а стремитесь слиться с обстоятельствами своей инкарнации с искренней интенсивностью. Следуйте за своим сердцем, и взвешивайте всё сами, поскольку желание тех, кто может направлять вас, состоит в том, чтобы ваша свобода воли выполняла функции вашего гида в этих вопросах.

Незримо и Безмолвно

Люди, дающие Зов, в основном хотят действий, результатов, физического подтверждения, что их зову ответили. А получают они беседу или совет. Средства информации, однако, потворствуют человеческим желаниям, изображая инопланетян, общающихся с людьми через электронные устройства – говорящих по телефону, печатающих послания на телетайпе, или делающих это с помощью диктора на телеэкране. Такого не было *никогда*, так как с тех пор, как появилась электронная аппаратура, правила таковы, что визиты должны происходить в подсознании. Это правило было введено, когда стали известны результаты голосования относительно ориентации Земли. Это голосование, проведенное приблизительно в середине 1940-х годов, установило, что сущности Земли в своем подавляющем большинстве склоняются в сторону Службы Другим. Во время Преображения, с тех пор как это голосование было проведено, ничему не разрешается опрокидывать это равновесие. Итак, никаких явных воспоминаний о каких-либо визитах инопланетян, *ни в какой* форме. Могло ли электронное изображение инопланетян быть показано в прошлом, до этого голосования? Действительно, это средство могло бы использоваться, существующая электроника в прошлом, так же как сегодня, маскируя свои визиты, мы используем ложные воспоминания об оленях или совах.

Инопланетные Технологии

Технологическая помощь была дана, через людей, но ее границы были проведены там, где ее влияние, ее результаты, не отдали бы людей от их основного, находящегося под рукой урока, который состоит в том, чтобы определить свою духовную ориентацию. В духовном развитии 3-я Плотность – самая начальная, ее можно приравнять к младшим классам школы. Детей не допускают ни на диспетчерскую вышку аэропорта, ни в компьютерный зал, а также не дают им оружие – даже если они понимают, как обращаться с такой техникой. Ребенка не пустили бы в диспетчерскую управления воздушным движением, а совершеннолетнему это разрешают. Различие в том, что он уже вырос из того возраста, когда он думал, что мир вращается вокруг него, и знает, как его поступки отражаются на других. Как разумный вид, вы еще там не находитесь.

Ходят слухи, что тайная работа над проектом Аврора и недавно появившийся бомбардировщик Стелс отражают вклад инопланетной технологии, и эти слухи соответствуют истине. Это не *наша* технология, это был подарок, который в самом начале вручили послы из Службы Себе, которые взятыми настойчиво прокладывали себе путь к сердцам военных. В диком восторге, и в ожидании еще более удачных сделок, военное руководство в то время продавало эту программу любому, у кого был доступ к денежным средствам, и готовилось стать, как они полагали, хозяевами Земли.

Переданная технология, которая была *продемонстрирована* с инопланетным космическим кораблем, не работала на человеческих машинах. Прошли буквально десятилетия, пока до глубоко разочарованного руководства не дошла правда – их обманули. Демонстрация, включавшая в себя уклонение от радаров, *не* использовала форму, скорость или материал поверхности, как им было сказано. Демонстрация использовала перемену плотностей, на таких скоростях, что глаз не мог за этим уследить, так что корабли, которые исчезали, следуя прямо на экраны радаров, казались уклоняющимися от радаров. Правильная форма, правильная скорость, и пожалуйста – уклонение от радаров. Само собой разумеется, что, рекламируя эту программу, создатели вынуждены были *что-то* предоставить. Все эти деньги и время, потраченные на поиски правильной формы и скорости, *имели* результатом лишь видимость уклонения от радаров. Почему не была показана Аврора? Стыдно. Она не

работает так, как было заявлено, и пока она находится под покровом секретности, теоретически суд еще не состоялся.

Действительно ли правительству была вручена ценная технология? Конечно нет, поскольку Служащие Себе не имеют никакого желания видеть своих новобранцев вышедшими из-под контроля, и при этом им не позволило бы вмешиваться в равновесие между людьми здесь, на Земле, Правило Невмешательства, а Служащие Другим никогда не будут потворствовать военной машине.

Пути Спасения

Во время катаклизмов Правило Невмешательства действует просто. Единственные люди, которым можно помогать в их усилиях выживания – это те, кто твердо на Службе Другим. Это исключение – результат того, какой духовный фокус жители Земли *выбрали* для ее будущего. Земля во время 4-й Плотности должна быть домом для сущностей на Службе Другим, поэтому люди, которые *действуют* в ориентации Службы Другим, по существу считаются находящимися в нашем лагере.

Что это означает для других, которых большинство, или для каких-нибудь элитных групп, которые могут попытаться заключить сделку? По существу это означает, что все, кто обещал, что будет сделано наоборот, лгали. Быть может, соглашения, которые различные инопланетные группы имеют с правительством, будут содержать и охватывать данные чрезвычайные обстоятельства? Нет. Наши собственные соглашения весьма ясно на это указывают. *Все* наши ресурсы будут использоваться для помощи Служащим Другим людям, насколько они нам позволят. Каждый человек оценивается на основе ориентации, в которой он в то время действует. Никаких дел с группами. Никаких специальных привилегий. Что касается групп Служащих Себе, которые бесконечно обещают то, что они совершенно не собираются давать, то они дают эти обещания, чтобы до предела увеличить страдания разочарованных. Их способ гарантировать вербовку – чтобы их новобранцы в свои последние мгновения были полностью сосредоточены на себе, и это направит их в нужную сторону.

Избежать

Примечание: записано 16 ноября 2002 г. во время прямого ZetaTalk на сессии IRC.

Нас все чаще спрашивают отчаявшиеся, надеющиеся на то, что все это было лишь упражнением в общении Новой Волны (New Age), можно ли избежать катаклизмов. Ожидаете ли вы, что Солнце завтра на взойдет, или Луна вдруг не появится на небе в течение 24 часов? Прибытие 12-й Планеты/Планеты X – предсказуемое, обычное астрономическое событие в вашей части Вселенной. Это также как заболеть раком, или как удар молнии и падение с неба метеоритов – эти вещи обычны для вашего мира, хоть и неприятны, но вы же с ними живете! Предыдущие сдвиги полюсов не были предотвращены несмотря на агонию и желания тех, кто созерцал в небе приближающегося красного дракона. Исцеляется ли сегодня детский рак только потому, что это – ужасная болезнь? Предотвращается ли смерть из-за случайного ранения человека в расцвете жизненных сил, от которого зависит семья и который *не желает* умирать? Точно также, просто то, что это ужасно, не означает, что преобладают какие-то особые обстоятельства. Ваша жизнь на Земле предназначена для того, чтобы *вы* учились помогать ближнему и развивались в этой возможности. В этом отношении сдвиг полюсов предоставляет всем людям возможность:

1. избежать его, или
2. принять его.

Никто не будет избавлен от этого выбора. И таким образом будет четко установлена и прояснена ориентация личности.

Требования Спасения

записано 2 сентября 2003 г. во время прямой радиопередачи Лу Джентайла

Нам не разрешено помешать тому, что продолжает приближаться к Земле. Это – ваше школьное домашнее задание. Торнадо, ураганы, рак, нерациональные и требовательные боссы, несчастливый брак, медленно умирающий от смертельной болезни ребенок. Все это – вещи, которые присущи сегодня вашей жизни, и мы не мчимся уладить эти вопросы. Причина для этого – план, не наш, а более высокий план, о котором мы могли бы даже сказать, что это – план Бога, потому что мы обнаружили, что он действует повсюду во Вселенной. Молодые души посылаются на Землю, которая является школой для духовного обучения, где они имеют много возможностей помочь другим или повернуться к ним спиной. При вашем первом шаге в своем духовном росте вы должны решить, на какую сторону выпадет эта ваша монета. Почти все решили помочь другим и стать сочувствующими, немногие редко встречающиеся люди развиваются в другом направлении. В определенный момент, после окончания периода детского сада, их отделяют и отсылают в то место, которое Нэнси называет Исправительным Заведением, где они больше не будут садистами и не будут вас преследовать или запугивать, а должны это делать друг с другом, сущий ад, проявление истинной кармы. Поэтому-то нам не позволено вмешиваться в ваш школьные дела, иначе бы нас послали собирать чемоданы.

Приближение Планеты X – это естественная ситуация, как торнадо, и она является чем-то таким, что руководители этой части Вселенной считают, что её нужно рассматривать как естественное происшествие, и поэтому оно произойдет, как это бывало и в прошлом, и является чем-то таким, что вам нужно рассматривать как ещё одну возможность. Как вы тогда поможете в этот бедственный период своему товарищу? Как вы ответите на эту возможность? Какой шаг вы предпримете теперь? Как вы откликнитесь, когда вокруг вас будут обезумевшие от горя, травмированные, осиротевшие или оставленные дети? Как вы отреагируете? Для вас это возможность сделать гигантский духовный шаг или убежать и продвигаться в неверном направлении. Поэтому считайте, что это так, поднимитесь до возможности, и вы обнаружите, что если сделаете правильный выбор, ваша жизнь может стать гораздо более удовлетворительной.

Челнок – 12-я Планета

Инопланетная форма жизни, известная как боги Олимпа, проживающая на гигантской комете – 12-й Планете, не уникальна в качестве посетителей Земли в 3-й Плотности. В прошлом им разрешали посещать Землю, даже несмотря на то, что они тоже были в 3-й Плотности, на том же самом уровне, как и жители Земли. Были ли они единственной группой 3-й Плотности, которая так посещала Землю? Было несколько, но эти визиты были очень редкими и, за данным исключением, всегда были благоприятными. Пример посещения в 3-й Плотности – то, что известно в США как эпизод в Паскагуле (Pascagoula), когда инопланетянин с негнувшимися ногами плыл по воздуху, чтобы общаться с ветераном боевых действий. Этот ветеран отозвался на просьбу, по существу, послал Зов в ответ на призыв, чтобы произошла эта встреча с сущностью 3-й Плотности, которая эволюционировала из разновидности разумного дерева. Во время эволюции и предыдущих инкарнаций этим сущностям, не обладающим способностью к маневру, никогда не приходилось сражаться. Они желали научиться на чужом примере, на что похож бой. Эта сущность путешествовала по Земле как гость сущностей из 4-й Плотности.

Что делает инопланетную форму жизни, известную как боги горы Олимп, уникальной – это то, что они сами развились до уровня космических путешествий. Это достижение – выше того, чем теперь пользуются Земляне, так как даже если рейс был

в пределах вашей Солнечной системы, курсируя между Землей и 12-й Планетой во время того или иного периодического качания ее мимо Солнца, тем не менее условия рейса требовали, чтобы инопланетяне находились в состоянии гибернации (спячки) несколько лет. У них была такая способность, во взаимодействии с их технологиями космических полетов, которые вообще сделали возможным этот полет. Следовательно, поскольку это было достижением, которое они могли повторять, они, как говорится, окопались и сделали своим родным домом Землю. Это стало подрывать развитие свободы воли на Земле, и было прекращено. Эти инопланетяне, однако, живут в другом месте в вашей Солнечной системе, продолжая свои горнодобывающие работы, подобные тем, которые они проводили на Земле.

Что Есть Бог

Понятие бога было популярно у человечества с тех пор, как человек осознал себя отличающимся от остальных созданий – обладающим сознанием. Концепция бога возникла в ответ на что-то более могущественное, чем сам человек – обычная реакция повсюду во Вселенной. Сначала она принимает форму анимизма, где ветер, гром и дикие звери являются богами. Имея дело с другими членами племени или даже с некоторыми дикими зверями, недавно обретший самосознание доисторический человек понял из опыта, что некоторых из его богов можно умиротворить. Например, дайте им пищу, и все в порядке. Умиротворение разгневанных членов племени часто было связано с принесением в жертву друга, чтобы спасти себя. К примеру, если встает вопрос о том, кто украл еду, и если один молодой индивидум подвергается слепой ярости разгневанных старейшин, то другие уходят от ответственности. Родилось понятие козла отпущения.

Со временем эти концепции станут изоцированными, с ритуальными жертвоприношениями и расширенной концепцией бога, чтобы охватить мотивы и правила. Эта расширенная концепция было выполнено не простым человеком, а хитроумными религиозными элитами, которые хотели легкой паразитической жизни. Они стали хранителями правил и совершали ритуальные жертвоприношения. Как хранители правил, они, как и следовало ожидать, начали изменять эти правила в пользу религиозной элиты. Родилась организованная религия. В определенный момент интеллектуального и духовного развития человечества некоторые начали видеть эти пороки организованной религии, и задумываться. Но порывание с категоричностью организованной религии удовлетворяло их не вполне, поскольку эти люди ощущали, что существует что-то еще. Интуитивно осознающие в себе вечную душу, они ощущали, что возможно разделение души и тела и что существует реинкарнация. В контакте с духами из высших измерений они стали интуитивно осознавать духовное царство.

Вот где на сегодняшний день мы с человечеством. Никаких ответов, только интуитивное понимание и множество организованных религий, проводящих свои ритуалы и устанавливающих правила. Человечество все чаще вступает в контакт с инопланетянами, которые имеют представление о более широкой картине. Наконец-то можно получить ответ. К сожалению для жажущих, этого не случится, поскольку мы тоже не знаем ответа. Наше понимание того, как работает Вселенная, является большим, чем ваше, но с чего это все началось, и почему – это остается нерешенным вопросом для разума Зетов. Извините нас за это. Мы тоже должны достичь более высоких плотностей духовной зрелости, прежде чем сможем добиться большего понимания.

Играя Роль Бога

Если Бог создал Вселенную, и на планетах, на которых возможна жизнь, виды животных эволюционируют естественно, то

не мешают ли инопланетяне из более высоких плотностей планам Бога, засевая планеты ДНК и создавая с помощью генной инженерии разумные виды? Где проведена черта? Люди бесконечно манипулируют своим миром, когда создают искусственное лето, чтобы в нем жить, когда помогают потомству с наследственными дефектами и позволяют ему воспроизводиться, когда извергают яды в воздух и в воду, и когда уничтожают виды животных до полного их вымирания. Разве *они* не мешают планам Бога? Если Вселенная Бога порождает разумные, обладающие сознанием виды, в которых воплощаются души зажигаются, оставаясь затем целыми от одного воплощения до следующего, то ясно, что мы, находящиеся здесь, чтобы засеять планеты, и ведущие работу по генетическому конструированию грядущего прыжка человека вперед, мы здесь *потому*, что это – часть плана Бога.

Планетарные Души

Планеты, такие как Солнце, Земля и Луна, не имеют души. Безжизненные планеты, такие как Солнце и Луна, находятся в 1-й духовной Плотности, а Земля – во 2-й духовной Плотности, состоя из материалов 1-й Плотности, таких как камень и вода, и созданий 2-й Плотности, таких как растения и не имеющие сознания рыбы, животные и птицы. Без человека на Земле она считалась бы находящейся во 2-й Плотности. Мы относим Землю к 3-й Плотности только потому, что сейчас здесь обитает человек – разум, обладающий самосознанием. Когда мы утверждаем, что Вселенная – живая, мы ссылаемся на то представление, что Бог присутствует повсюду, и что благодаря этому, видимому, мы – в Боге, а Бог несомненно не мертв. Вселенная работает так, как она это делает, потому что так велит Бог. Так мы это понимаем.

Примитивный человек поклонялся Солнцу за то, что оно дарило ему жизнь, и Луне за то, что она также дарила свет по ночам, а также воздух и воде, считая их духами, поскольку они *двигались* и обладали силой. Это наивное представление о Вселенной живет и сегодня – в фольклоре, и вот каналы утверждают, что это правда. Но если материя, составляющая души, может застыть в неодушевленных вещах, то почему *что-то еще* должно остаться, чтобы спрятаться в появившихся разумных существах? Материя, образующая души, собралась бы в планеты и воздух, камень и воду – по любой из тех причин, что представлены в этих сказочных историях. И разум – способность *творить, выбирать*, которой холодная материя, воздух и вода *не* обладают – становился бы необходимым и потому стал бы их обитателем. Этого попросту не происходит, и так же как вы считаете людей *более* интересными и более побуждающими к чему-то, и менее успокаивающими, чем прогулка по берегу, так и материя, образующая души, полагает, что воздух и камень весьма скучны.

Души Животных

Что такое душа. Это сущность, которая не нуждается в физическом теле, чтобы существовать, и не привязана к физическому телу. Душа может оставлять тело, как в случаях внетелесного опыта, и она может быть развоплощенной, в духовной форме. Не все живые человеческие тела имеют воплощенные души. Люди, которые являются серьезно умственно отсталыми, или находятся в глубокой коме со слабой надеждой на выздоровление, или просто живут примитивным и сосредоточенным на себе праздным образом жизни, могут не иметь души. А с другой стороны, могут и иметь. Это зависит от того, какие уроки требуются душе, и в какой классной комнате душе будет лучше всего находиться, чтобы получить эти уроки.



Может ли душа когда-нибудь войти в нечеловеческую физическую форму и воплотиться в ней? Наверняка может, но только в редких случаях такое размещение будет позволено. Причина в том, что такое существование не может многому научить сущность, и это то соображение, которым руководствуются распорядители рождений. В какое животное может воплотиться сущность? В любое, хотя наиболее вероятно, что это будет млекопитающее, рептилия или птица. Эти категории включают морских млекопитающих, и больших, а также и маленьких, рептилий и птиц. Так что, когда вы видите жизнь, вы должны считать, что она драгоценна, поскольку вы не знаете, что именно можете уничтожить.

Думающие Машины

Цель изысканий ученых состоит в том, чтобы создать роботов, которые будут настолько эффективными в текущих делах, что все человечество по существу станет сродни прилежно обслуживаемому высшему классу. Чтобы быть эффективным в этой роли, роботы должны восстанавливать и воспроизводить себя или друг друга, то есть размножаться. Должны быть способными приспосабливаться к изменяющимся обстоятельствам, то есть учиться. И так как человечеству нельзя надоедать, то они сами должны делать логические выводы, то есть думать. Тогда между роботом и формами жизни, обладающими чувствами, различие будет заключаться только в эмоциях – надеждах, заботе, страсти, гневе – мотиваторах. В погоне за таким слугой мечты ученые бросают завистливый взгляд на биологические элементы, которые *могут* размножаться, учиться и думать. Но биологические элементы всегда содержат в себе способность к эмоциям. Даже амёбы реагируют, чтобы защитить себя, избежать опасности, и движутся к тому, чего они желают.

Где же провести черту? Разве мы, Зеты, не пользуемся мощным компьютером для хранения данных и для связи между группами инопланетян в ориентации Службы Другим, и разве этот компьютер не использует биологические компоненты? Мы приравниваем это к использованию вами дерева и кожи, так как биологические элементы, которые мы применяем, *не являются живыми*. Они не могут размножаться, и они также не движутся, чтобы защитить себя, и не движутся к тому, чего они желают. Они не *имеют* желаний. Они мертвы. Это те этические руководящие принципы, которыми мы пользуемся при создании роботов, но это не только руководящие принципы, которые мы установили для себя. Совет Миров, который наблюдает за всеми ситуациями, где одна разумная форма жизни может поработить другую, запрещает использование *живых* биологических материалов в качестве компонентов думающих машин. Робот, который размножается, учится, думает, и, как и все живое, обладает эмоциями, является живым, и несмотря на это, он – раб, поскольку, чтобы не допустить восстания прислуживающего класса, рычаги управления будут несомненно помещены в надежное место. Поэтому таким сценариям, как в фильмах "Стедфордские Жены", "Терминатор" или Факты из "Стар Трека", не позволят воплотиться, даже если бы ученые в 3-й Плотности сумели бы их воплотить, что уже само по себе маловероятно. То, что те в 3-й Плотности, чьи души начинают процесс определения духовной ориентации, попытались бы это сделать, одна из причин для ограничения возможностей в течение 3-й Плотности.

Короче говоря, человечество слишком невежественно для того, чтобы создавать самодельную версию жизни, обладающей чувствами и разумом. Такую, которая, согласно его желаниям, никогда бы не ломалась и не возражала, всегда хорошо выглядела, была послушной в постели, предвидела потребности хозяина, ремонтировала его автомобиль, была бы бесконечно преданной, проникательной, но никогда не смотрела свысока на своего хозяина, и не страдала от того, что ей пренебрегают. Детская мечта.

Роботы

В ходе развития человечества роботов вначале представляли как работников – других людей. Как и в большинстве миров 3-й Плотности, порабощение других является неизменной точкой зрения, и это рабство принимает различные формы. Приковывание работника к работе и принуждение работать до полного изнеможения – наиболее очевидно, но и невидимые кандалы остаются такими же, как и те, что реально сковывают. Муж, который не может оставить свою жену без того, чтобы столкнуться с душераздиравшим ежемесячным счетом на содержание, будет также терпеть требования своего хозяина, как и раб в кандалах. Оба не могут и подумать о бегстве из-за тех страданий, которые бы оно вызвало. С приходом программируемых машин – таких, как компьютеры, мысли об использовании машин в качестве рабов становятся неудержимыми. Им не нужна зарплата, они не требуют для себя выходных, и можно быть уверенным в том, что они будут непоколебимы и будут делать то, что им приказали делать! Этакий коллективный раб.

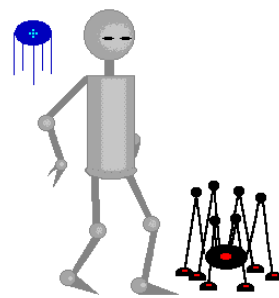

Программируемые механизмы имеют естественное распространение, и очень широкое, и в плотностях более высоких, чем 3-я Плотность. Хотя в объединениях Служащих Другим в 4-й Плотности отсутствует стремление порабощать других, желание иметь молчаливого и надежного товарища, помогающего лучше выполнять работу, безусловно, всегда присутствует. Роботы создаются и используются только до того момента, когда они могли бы считаться чувствующими или сознающими, поскольку Совет Миров не разрешает, чтобы думающие машины – по существу биороботы – создавались и порабощались другими разумными видами. Граница проводится там, где могло бы произойти внесение компонентов жизни – ДНК, допускающей собственные мысли, эмоции, и особенно осознание себя отделенным от окружающего.

- Разумные машины, независимо от того, насколько они замечательны, всегда следуют своей первоначальной программе. Их способность к самообучению неизбежно следует из этой первоначальной программы и не может освободиться от нее. Роботов не создают без программы – тогда у них были бы, так сказать, собственные мысли насчет того, что делать в тех или иных обстоятельствах. Хозяин, который бы это сделал, выпустил бы на свободу чудовище, поскольку такой робот может, к примеру, прийти к выводу, что хозяина необходимо устранить. Таким образом, хотя часто присутствует стремление иметь молчаливых рабов, при этом стремление позволить им решать свои собственные задачи и достигать собственных целей *никогда* не присутствует.
- Сложность ДНК, которая при мутациях часто отходит от своего первоначального кода, и поэтому способна отойти от первоначальной генетической программы. Только жизнь, когда мозг при рождении *не запрограммирован*, может поддерживать действительно оригинальное мышление. Роботы были бы ненадежны, если бы им позволили мутировать, так что они никогда не создавались таким способом. Роботы также не имеют и той сложности, которую допускают последовательности ДНК, поскольку сама эта сложность допускает различия и непредсказуемость – полная противоположность концепции надежного и нетребовательного механического раба!

Недостаток Выбора

Людам, которые замечают, что их компьютеры часто кажутся более разумными, чем люди, должно показаться противоречи-

вым наше утверждение, что правила, которые мы должны соблюдать относительно обладающих чувствами или сознанием думающих машин, мешают нашим машинам стать живыми. Умственно отсталый человек, который едва может вспомнить последовательность действий, необходимую, чтобы вдеть одну ногу в штаны, живет и обладает сознанием, а мощный компьютер, контролирующий одновременно мириады логических нитей – *нет*. Смотря как оценивать! Это тонкое различие, и хотя людям, которые путают *производительность* с внутренней интеллектуальной независимостью, то есть *выбором*, граница может показаться нечеткой, нас этот вопрос не сбивает с толку. Объясним различие между производительностью и выбором.

- Весьма часто, а в машинах, созданных в более высоких плотностях – *наиболее* часто, производительность машины превосходит производительность, которую могла бы достичь жизненная форма. Это не должно удивлять, ибо машины *создавались* именно по этим причинам – когда жизненная форма хотела большей производительности или надежности, чем она сама могла достичь, или когда она уставала от чрезмерной работы, требовавшейся в том случае, когда жизненная форма сама совершала работу. Именно поэтому и люди придумали компьютеры, которые сначала производили простые вычисления – быстро и почти безошибочно. И поэтому люди продолжают требовать все большей скорости и способности справляться со все более сложными вычислениями, поскольку в компьютере предусмотрены способности к пониманию, требующие обработки огромного объема данных или быстрого анализа данных для принятия немедленных решений. Тем не менее, компьютер действует так, как ему приказывают хозяева.
- ДНК дает возможности сущностям формироваться в жизненных формах не потому, что здесь есть деятельность, которая в любом случае происходит и в кружащейся туманности, а из-за возможности *выбора*. Читатели могут соотнести себя с этим, если они подумают об обычных ситуациях, с которыми почти ежедневно имеют дело. Они встают утром. В этом у них есть *выбор*, поскольку они могут не вставать, могут продолжать спать еще несколько минут или часов, могут отказаться вставать вообще, пока они не умрут в постели, могут заниматься всеми возможными видами деятельности в постели, от ласк или половых сношений со своим супругом до чтения, мастурбации или просто почесывания. Во всем этом выбор – *за ними*. А теперь представьте себе, что приказано вставать автоматически, безо всякого выбора, следовать строгому распорядку действий, таких, как чистка зубов и одевание в предписанное обмундирование – каждый день, день за днем, без каких-либо изменений в обозримом будущем. Очень однообразно! Известно, что от жестокой скуки люди кончали самоубийством, и формирующиеся сущности просто не воплощаются в такие ситуации.
- Машины *не разумны*, как при способности к мышлению, просто в них вложена хорошая программа и способность к адаптивным рассуждениям. Чем это отличается от свободного выбора, который ДНК, эволюционировавшая в сложные организмы, может поддерживать – это степенью, в которой первоначальное программирование *диктует* результаты заключений. Машины приспособляются к внешним условиям, но всегда в тех пределах, которые диктует их первоначальная программа. Живые организмы имеют множество ветвей на своих логических деревьях, на которых эти ветви могут быть выращены в ответ на внешние условия или прошлые решения, а машины практически *не имеют* ветвей. То, что может быть принято за дерево машинной логики – фактически лишь заранее определенная ветвь, обусловленная первоначальной программой.

Таким образом, правило, что машины, независимо от того, насколько они сложны, не могут нести в себе воплощающиеся души – это не то правило, которое нуждается в принудительном применении. Это происходит совершенно естественно – сущности здесь просто не задерживаются!

Неясность относительно того, являются ли роботы живыми, принимают ли они решения и могут ли в них воплощаться души, происходит из осознания лишь того, что видимо, а не того, что скрыто под поверхностью. На поверхности люди видят роботов, которые способны сосредоточить внимание на своей непосредственной задаче, не отвлекаясь ни на что другое, и поэтому, например, могут побеждать в шахматы игроков высокого класса. *Думают* ли роботы? И да и нет, в зависимости от того, что подразумевается под *мышлением*. Первобытным народам простая компьютерная программа кажется думающей, поскольку она может быстро приходиться к выводам, хотя обращение к задаче, которой она занимается, было запрограммировано. Большинство людей не считают компьютерные программы мыслящими, так как они могут рассмотреть программу, понять ее, и *увидеть*, что компьютер просто следует инструкциям.

Какие отличия роботов от людей являются видимыми:

1. Роботы могут работать в таких местах, в которых люди не могут, например, на поверхности Марса или у дальних границ Солнечной Системы.
2. Роботы гораздо лучше, чем люди, могут концентрироваться на таких ограниченных задачах, как игра в шахматы.
3. Роботы могут работать без обслуживания или инструкций от своих хозяев-людей.
4. Людей отвлекают их биологические потребности.
5. Люди могут иметь упрямые предубеждения или культурные взгляды, от которых они не хотят отказаться.

Невидимым остается то, что у роботов есть такие *ограничения*, каких ДНК не имеет. Людей ограничивает их биология, невозможность на время отложить свои биологические потребности, в результате они не могут путешествовать туда, куда могут роботы, сосредотачиваться только на задаче, как это могут роботы, или оставаться невозмутимыми при таких возможных тревожащих обстоятельствах, как горящее здание или пытка другого человека. В преодолении повелений биологии роботы *выглядят* имеющими превосходство, тем более что средний человек *не понимает*, каким образом они были запрограммированы, и испытывает благоговение. Роботы, однако, ограничены в том, к чему они могут обратиться. Даже в тех случаях, когда роботы сконструированы так, что могут ремонтировать себя и производить небольшие корректировки своего окружения, они продолжают действовать в рамках своей первоначальной программы.

Люди видят свою ДНК в свете своих ограничений – по IQ (коэффициенту интеллекта), по скорости, которую может поддерживать легкоатлет, или по долголетию. Они видят конечный результат решений ограниченным, поскольку человек может маневрировать только в своей естественной среде обитания, а сложность того, что входило в принятие решения, *не очевидна*. Невидимыми остаются духовная борьба, размышления об устройстве Вселенной, или разнообразные факторы, которые входят в один-единственный выбор – выйти на улицу или остаться в доме! Робот принимает решение быстро, *потому* что он не размышляет. Люди же практически безграничны в своей способности размышлять, что и является тем, что делает их жизненную форму привлекательной для духовной материи, вследствие чего в людях формируются сущности. Роботы крайне скучны, поскольку у них *нет способности* к размышлениям, они запрограммированы, чтобы быстро приходиться к выводам после обработки заданного количества переменных, так что для духовной материи они непривлекательны, независимо от натурности!

Правило Всезабвения

Всезабвение происходит естественно. Когда сущность воплощается в человеческом теле, разум по своей природе не имеет никакого знания о прошлых жизнях. Разум создает воспоминания из того, что он переживает, что он наблюдает с помощью чувств, и о чем делает выводы благодаря мыслительным процессам, следующим из всего этого. Так что всезабвение естественно, а прорывы, когда душа получает возможность передавать фрагменты прошлой жизни – редкость. Правило Всезабвения – не искусственное правило, а закон природы. Тем не менее, учитывая, что воплощения *действуют* именно так, а они признаны самым быстрым способом роста и созревания молодых душ, никто не стремится ставить в известность недавно воплощенное тело о том, что происходило прежде. Фактически, такой процесс может задержать наступление зрелости или исказить окончательное решение, которое сущность принимает на первом уроке – уроке ориентации. Представим себе случаи из жизни, когда не дано никакого знания о прошлых решениях, и когда дано полное знание о них.

- Прижимая к себе новорожденного младенца, мать видит его беспомощность и зависимость от себя, и представляет себе те чувства заброшенности и отчаяния, которые чувствовал бы ребенок, если бы его не любили, не поддерживали и не спасали, когда он в беде. Мать, будучи в своей основе заботящимся человеческим существом, и воплощающейся сущностью, склоняющейся к Службе Другим, продолжает с большой любовью заботиться о младенце, гордясь своей способностью это делать. Если в прошлых жизнях воплощающаяся сущность бросила новорожденного, чтобы облегчить свое тяжелое положение, и сохраняет все воспоминания об этом прошлом инциденте, то текущая ситуация будет окрашена виной и стыдом, и в частности, яркое воспоминание об этом в первую очередь приведет к новому отказу. Мать может защищать свое прошлое действие, повторяя его, как способ сказать себе, что она не сделала ничего плохого. Или она может подозрительно оглядываться по сторонам, ища свидетельства того, что должна быть снова настороже, вместо того, чтобы заботиться о своем новорожденном.
- Человек соперничает со своими коллегами по работе, хотя одновременно они – его друзья. Появляется возможность повышения, и есть несколько кандидатур. Человек знает одного сотрудника, посвящающего все свое время работе, и знает, что этот сотрудник более компетентен, чем другие. Поставив себя на место этого сотрудника, и представив себе ту обиду, что появилась бы оттого, что его проигнорировали, особенно когда это лучший выбор, этот человек решает поддержать своего друга, а не соревноваться с ним. В своем нынешнем воплощении сущность не ожидает, что будет страдать в результате того, что проиграл, поскольку, получит она продвижение по службе или нет, ей достаточно будет поддерживать со всеми дружеские отношения. Если бы человек знал то, что сущность испытала в прошлых жизнях, когда она, возможно, была сосредоточена исключительно на склонности к тому, что могло бы дать воздействие на других, то в нынешней ситуации это могло бы направить его внимание на увлекательные мысли о том, что можно купить на дополнительные деньги, или какую власть может дать новое положение.



Таким образом, всезабвение позволяет сущности проходить через обстоятельства, подобные прошлым обстоятельствам,

опробуя различные подходы к ним и, в результате, переживая различные их последствия.

Кармическое Правосудие

Хотя карма на личном уровне не передается из прежней жизни в следующую, можно сказать, что карма между разумными видами *существует*, таким же образом, как карма существует между народами или социальными группами на Земле. Посмотрите на американских негров, которые по прошествии большого количества времени после их освобождения от рабства, все еще требуют кармической справедливости от своих белых хозяев. Посмотрите на экономические права, которые Америка предоставляет Японии, на которую она сбросила бомбу. Карма такого рода существует, потому что она записана в совесть тех, кто делает ее законом, а *не* потому, что она наложена свыше. Карма между разумными видами из разных миров может отражать такие же сожаления или беспокойство, но *также* может быть и наложена Советом Миров.

Пример – мы сами. Мы разрушили свою родную планету, сделав ее поверхность непригодной для жизни, и теперь пытаемся не допустить такой же ситуации на Земле. Мы делаем это добровольно, но мы были выбраны для участия в гибридной программе в качестве генетических инженеров отчасти *потому*, что мы носим траур по нашей планете, и поэтому от нас ожидают, что мы будем крайне заинтересованы в том, чтобы помочь нашим человеческим контактам в их усилиях по предотвращению подобной трагедии на Земле.

Однако, кроме добровольного кармического правосудия такого рода, *нет* никакого принуждения к исполнению кармы. Инопланетные группы, которые причиняют друг другу вред, намеренно или случайно, после этого поступают, основываясь на своей ориентации, *не* потому, что им приказано так делать, или что они в некотором роде прокляты неким высшим судом. Если это ориентация Службы Другим, то их раскаяние может принимать разные формы, но оно непременно будет выражено – по всей вероятности, как помощь. Если это ориентация Службы Себе, то они даже не оглянутся. Мы должны подчеркнуть, что в этих взаимодействиях Служащие Другим и Служащие Себе группы затрагивают друг друга, не участвуя в структурах, определенных Правилами Контактных. Следовательно, карма существует только как добровольное действие – по велению сердца.

Записи

В человеческом обществе продвижение по службе или положение часто основано на заработанной репутации, а для этого важна письменная запись. Запись заменяет способность к проникновению в суть вещей. Например, двое людей, стоящих перед третьим, могут *выглядеть* и *говорить* одинаково, но иметь совершенно разные способности и достоинства. Как это знает любой предприниматель, биографические данные могут обманывать, а энергичный и уверенный в себе претендент, возможно, просто хорошо это отрепетировал. Как известно в любой больнице, стажер, который лучше всех действует в критической ситуации из-за практического опыта, приобретенного во время выполнения заданий в учебной лаборатории, может *не* быть тем словоохотливым и хорошо осведомленным стажером, которого администратор ожидает увидеть звездой. Таким образом, в человеческом обществе письменная запись позволяет тем, кто судит, принимать соответствующие решения, и при важных решениях эта запись внимательно изучается. Должен ли судья послать угрюмого заключенного на пожизненное заключение и выпустить тихого и ухоженного на поруки? Судья будет смотреть на суть дела – сколько арестов, сколько судимостей, тяжесть преступлений, поведение и прогресс во время заключения, смягчающие обстоятельства.

Нет ли такой записи, ведущейся про сущности, про множество их инкарнаций, про их поведение во время инкарнаций и про решения, принятые ими, когда наступал момент истины? Такая запись есть, но эта запись записана внутри самой сущности, как память, и не может быть стерта. В то время как человеческое общество не может прочесть такой записи, записанной в памяти других, и может быть обмануто выражением лица и действиями других, то более высокие духовные плотности не будут этим обмануты. Как у вас говорится, мы можем читать вас, как книгу.

Урок Ориентации

Касательно цели урока 3-й Плотности, определении своей ориентации – Служить Себе или Служить Другим. Это может больше походить на выбор, чем на урок, но это действительно первый урок, который учит сущность. Без того, чтобы совершить этот выбор, или выучить этот урок, сущность не может продолжать идти по пути познания и роста. Почему так?

Зайдите в начальную школу и посмотрите, что происходит, когда учитель на минуту выходит из класса. Хаос. Точно также сущности 3-й Плотности обнаруживают, что они проводят все свое время в мелочных ссорах. Высшее образование начинается, только когда имеет место одна из нескольких ситуаций. Правила могут становиться чрезмерно жесткими, когда любого поднявшего глаза или заговорившего ученика бьют. Это решение, которое Служба Себе накладывает на тех, кто в данной ориентации. Другое решение состоит в том, чтобы разделить учеников, чтобы те, кто стремится учиться, а не отнимать власть у учителя, были помещены отдельно. Это решение, которое принимает Преображение, когда Служащих Другим, как стремящихся учиться, а не добиваться власти, отделяют от тех, кто не удовлетворится, пока не достигнет полной власти над другими.

ПРОБУЖДЕНИЕ

Примечание: ссылки на статьи, появившиеся после мая 2003 г. выделены жирным шрифтом.

Зеты говорят о том, что человечество постепенно обнаруживает, что оно Не Одиноко и наступает Пробуждение к осознанию Инопланетного Присутствия; почему для многих его График кажется слишком медленным, если их Первые Впечатления о пришельцах были благоприятными, а Признаки Пробуждения уже очевидны, и предстоит долгожданный Прием Инопланетян. Зеты говорят о том, что ожидается общий Рост Числа Наблюдений, и Не Только НЛО, включая Массовые Наблюдения, наблюдения Светящихся Кораблей, Наблюдения Кораблей-Маток, в результате чего недавно последовали наблюдения Огней в Небе и заснятого на Пленку НЛО в Мексике; почему массовые наблюдения можно назвать Обрядом Посвящения, а следовательно – Общим посвящением, хотя иногда он бывает Фальшивым; что наблюдения, Отключения Энергии и изображения Тел Инопланетян будут вызывать распространение Разговоров; что представленная на CNN запись Съемок в Аризоне наблюдаемого корабля-матки появилась одновременно с Переоценкой Розуэлла; что в настоящее время будут нарастать как поступающие со стороны сомневающихся Требования Доказательства, так и общие Разногласия; что довольно сложно Опровергать Предположения, когда делаются противоречивые утверждения и имеются Ложные Каналы и Ложные Заявления, такие как об Обмене с Серпо; какую роль играют такие агенты-перевертыши как Арт Белл (Art Bell) и Хогланд (Hoagland), и почему сайт ZetaTalk и организацию MUFON (Сеть Обмена Данными об НЛО) больше подавлять не будут, а количество Утечек информации будет только возрастать; почему всегда создается впечатление, что существует Элемент Сомнения, как, например, при Наступлении Июня и при появлении Сообщения Новостей, а Тест на Правду выглядит невыполнимым; почему так сложно прорваться в Сообщения Новостей, а такие передачи, как Специальная Программа Эй-Би-Си, начали выходить; что паника, вызванная радиопостановкой Орсона Уэллса (по роману Герберта Уэллса) была преднамеренной, также как и исчезновение Самолета Президента и возможная Инсценировка Вторжения; что Встречи с Пришельцами начнут, наконец, в ходе Следующей Фазы происходить чаще, хотя бывали и в Прошлом; и что нам предстоит Смутные Времена, но ориентиром могут служить Пророчества, такие как у Чжуге Ляна, Китайский Мираж и представленные Зетами на сайте ZetaTalk Предсказания на 1999 год.

Зеты говорят о том, каким будет мир, и что некоторые из наших граждан уже действуют в 4-м измерении плотности как Слушающие Другим; много ли контактеров обнаруживает, что встречались со Знакомым Незнакомцем и чувствуют, что они Должны Что-то Делать, но не уверены, что же именно; способствует ли распространению разговоров изменившееся Массовое Сознание; почему Из Уст Сумасшедших часто доносится истина; а также говорят о Шагах и Стадиях процесса Пробуждения, и о том, почему было подавлено движение сторонников Фалунь Гун. Зеты говорят о том, что в свое время пришельцы будут Открыто Гулять среди нас; что они хотели бы, чтобы о них мы Говорили Другим; что существуют Языковые Барьеры; и действительно ли пришельцы Базируются Около Сатурна или они проживают на Спутниках Марса. Зеты говорят, что Стэнтона Фридмана (Stanton Friedman) следует воспринимать всерьез; что такие наблюдения, как вызвавшие Бельгийскую Тревогу, Шум в Персидском Заливе, а также инцидент, произошедший в Мехико, Российские Наблюдения и Израильские Наблюдения – были реальными; что наблюдавшаяся Тревога в Колорадо была инсценирована; наблюдения, о которых сообщила CSETI, являются фальшивкой, и каким образом д-р Грир (Greer) получил рак; чего надеялся добиться Доктор Рид; чем отличаются НЛО в Африке; что Гора Шаства (Shasta) служит пристанищем для НЛО; почему люди, надеющиеся на контакт, не могут Вызвать

Корабль для Посадки или повлиять на время Массовой Посадки; что в самих же Кругах на Полях нам даются Ключи к Разгадке Кругов на Полях; каков смысл и значение Расположения Кругов и Видеосъемок Кругов на Полях, или Мистификаций Кругов на Полях, Возобновившихся Мистификаций Кругов, Будущих Кругов на Полях или кругов, появившихся в 2002 г. на Холме Ветряной Мельницы (Windmill Hill). Зеты говорят о ключах, раскрывающих, например, понимание, – какова Корреляция между Кругами на Полях, состоится ли сдвиг в 2003?, что Земля Сметена в Бедствие, испытывает Качание, Наклон и Снижение, Блокировку Орбиты, что во время ее вращения по орбите существуют Магнитные Триместры, как понять Язык Кругов на Полях, как возникает Магнитный Резонанс, как влияют на расположение Планеты X Линии Портоков, почему возникает Змеиный Танец, Плавный Разворот на 270°, Жужжание на Вылете, Асимметричный Процесс, что Земля уже Готова к Наклону, что Планеты Пришли в Соприкосновение, что со стороны Солнца Нет Ядерной опасности, каковы Ключи к Временной Шкале, что проход Планеты X снизу вверх Зеркален Относительно Эклиптики, о чем говорят Напоминающие Круги #1, #2, #3, #4, чем отличаются Подделки, почему у Планеты X получается Извилистый Путь, какова Ноябрьская Реальность, что Земля принимает Перекошенный Крен, о чем говорит Простота Кругов, Сезон 2005 г. и Тенденция Кругов в 2005 г., и Сезон 2006 г. с Магнитным Столкновением и Подделками 2006 г. и Круги на Полях в 2007 г.

Зеты говорят о том, Почему Им Есть Дело до нас, и описывают Историю Зетов рассказывают о своем Пробуждении и о том, что тестом на правдивость может служить сбываемость Предсказаний Zetatalk что они хотели бы перестраховать нас от того, чтобы люди становились жертвами Развоплощенных Авантюристов жажущих "вселиться в чужое тело" (walk-ins); и миф это или правда в том, что говорят Аннуаки, Аштар, Конфедерация, Совет Девяти, Ма-Ди или ДОМА, Уммо, Белое Братство и Крылоделы, или эти группы инопланетян прибыли и находятся здесь, чтобы обманывать. Зеты говорят о том, является ли контактером Билли Майер, происходит ли Андромедианский Контакт (Алекса Кольера) с Андромедой, и кто является источником для Скаллиона (Scallion); действительно ли инопланетяне, описанные в книге Уитли Стрибера Communion, лицо, описанное Стивом Нейлом, и контакты, о которых сообщила Рут Монтгомери, – являются настоящими; что мифы Индейцев Холи говорят о реальных событиях; сыграли ли Битлз особую роль, была ли книга Целестинское (Небесное) Пророчество вдохновлена свыше, и основаны ли на фактах такие книги как Путь Исследователей (Way of Explorers), Дальние Путешествия (Far Journey), Космическое Путешествие (Cosmic Voyage), ET 101 (101-й Инопланетянин), или Тайные Обеты (Secret Vows); можно ли доверять сообщениям Института Ясновидения, Командора Х, Группы Феникс, с Переднего Края или от Дэвида Айка (David Icke) и Дэвида Буга (David Booth); отражают ли реальную ситуацию книга Колесница Богов или телесериалы Дорога к Звездам (Star Track) Темные Небеса, Захватенный или 10.5 и программы Канала Дискавери или такие фильмы, как Огонь в Небесах, Звездные Врата, ID4 (День Независимости), Когда Миры Сталкиваются, Знаки и Война Миров; могут ли помочь человечеству во всем этом разобраться тексты Теософов, Сета, Книги "Урапия" или Записи Акаши, Пророчества Элизабет Клэр, Бэрда Сполдинга (Baird Spalding) или Сильвии Браун (Sylvia Browne); и являются ли истинными каналами Рамта (Ramtha), Барбара Марциян, Александр (Alexander), Шелдон Нидл, Барбара Клау, Лисса Ройял, Соллог (Sollog), Джелайла Старр или Анна Хэйс; и что в Точности ZetaTalk можно быть уверенным.

¹ Корреляция — статистическая взаимосвязь двух или нескольких случайных величин (либо величин, которые можно с некоторой допустимой степенью точности считать таковыми). При этом, изменения одной или нескольких из этих величин приводят к систематическому изменению другой или других величин.

Микрокосм, т.е. Земля, сначала казался людям центром мироздания. Ребенок, на руках у матери, развивается с таким же предположением. Она существует чительно для удовлетворения его потребностей. Мы медлим с расширением сферы наших ощущений, потому что это шает собственную значимость. "Если мама существует не только для меня, значит, я могу остаться без её внимания. Если папа разговаривает с другими детьми, значит, я не привлекаю его внимания и могу остаться незамеченным". Подобным же образом мы повторяем позицию ребенка и во взрослой жизни, где можно увидеть, что человеческий род сталкивается с концепцией своей неуникальности ("есть лишь человек, и только"). "Если существуют другие разумные виды во Вселенной, следовательно, я – не венец Божественного творения. Если они могут летать, пронеситься повсюду и исчезать внезапно, следовательно, я – технологический тупица". Все это очень хорошо ставит на место, особенно напыщенных людей. Реакцией становится нежелание, активное отрицание, или неучастие с недовольной гримасой. Смотрите прямо на факты и не подвергайте их обработке. Обработайте их и не принимайте напрашивающийся вывод. Разработайте противоположные теории и попытайтесь доказать их. Закройте все двери и окна и развейте жадный интерес к любимому занятию. Просто не уделяйте времени всей этой бессмыслице. Конечно же, при этом все просто так не исчезнет.

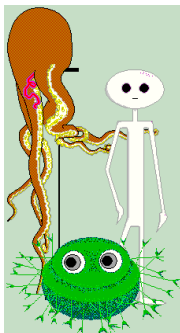

Люди, принимая концепцию, что они не одиноки, проходят через этапы роста так же, как маленькие дети, приспосабливающиеся к детскому саду. Эти дети обычно ощущают себя хозяевами своей маленькой Вселенной. Душераздирающий крик заставляет Маму или старших детей бежать к ним. Сияющая улыбка заставляет взрослых шепетать с ребенком. Срабатывает каждый раз. Затем наступает шок. Ребенок – *не один*. Первая реакция на наполненную конкурентами комнату и отвлекаемую "маму" – уцепиться за свою Маму. Люди, реагируя на присутствие инопланетян, горячо молятся. Спаси меня! Ребенок может наброситься на конкурентов, отлупить нового друга или унести игрушки для своей ватаги. Присутствие инопланетян почти неизменно вызывает крики некоторых обозленных людей: оставьте нас в покое, Земля наша! Не имея возможности изменить ситуацию в детском саду по своему вкусу, ребенок может надуть губы. Сидеть в углу с отвешенной нижней губой и сердито смотреть вокруг. "Хочешь печенье?" – "Нет!" Может быть неучастие заставит все это убраться? Некоторые дети надувают губы навсегда и делают это пожизненной практикой. Мы видим, как эти люди поворачиваются спиной к свидетельству инопланетного присутствия. "Неучастники" имеют меньше всего шансов измениться и активно включиться в действия с любознательностью и желанием исследовать. На самом деле, крикливый скептик скорее, чем другие, внезапно перестанет протестовать и впитает всю необходимую информацию. Посмотрите на историю ярых сторонников, среди которых часто можно обнаружить бывшего скептика. Скептик превращается в защитника.

Инопланетное присутствие

Люди в течение своей жизни приспосабливаются к новому и знакомому в соответствии с его первым представлением, проявлением. Ребёнок на руках у своей матери внимательно слушает разговор, случайное хлопанье дверей, случайное завывание ветра, и не ощущает чувства спешки или тревоги в руках, на которых он лежит. Таким образом, хлопанье дверей или завывание ветра не тревожит его до состояния обморока в более поздней жизни! Перенесите эту ситуацию на толпу детей, с которой потом ребёнок будет бегать, или взгляните в рабочий

класс, руководство клана, или любое другое замещение Мамы. Если это известно, или похоже, или это обычный случай, человеческое существо может найти подходящее место (в своем сознании – *прим. пер.*) для происшествия и не реагировать в панике.

Если инопланетное присутствие широко известно и о нём везде говорят, то оно представлено различными способами. Контактёры описывают свои ощущения в терминах, кажущихся относительно безвредными, но элита, которая *не* хочет, чтобы люди обращались к инопланетному присутствию иначе как с ужасом и отказом, рисует другую картину. Дезинформация представляется так, как будто она *пришла* от контактёра, испытывавшего опыт, и таким образом широкая публика запугивается. Поэтому, когда контактёр встречает своих посетителей в первый раз, то это следствие сильного желания встретиться и подавание Зова, но контактёра затягивает в худшее! Паника, обморок появляются, когда происходит неожиданная встреча, или это событие, что кто-то находившийся в добром здравии сейчас умер, или что кто-то выиграл в лотерею и теперь богат. Внезапные и неожиданные встречи повергают некоторых в обморок, так как обморок – это защита, притворство мёртвым, которое спасло много пещерных людей от съедения, так как он прикинулся *мёртвым* и, вследствие этого, испорченным для хищников.

Таким образом, для того чтобы широкая публика стала привычной к инопланетному присутствию и *не* реагировала таким образом, Совет Миров определил представление действительных наблюдений инопланетных форм жизни для просмотра широкой публики на видео. Эти наблюдения уже произошли в конце 2001 года, но часто считаются подделкой. Однако увеличившийся охват, передача в основном в местных новостях, делают население Земли спокойным по отношению к инопланетному присутствию. Вы видели инопланетянина? Ну и что. Закройте дверь и не хлопайте ею пожалуйста, я занят, смотрю новости по телевизору.

Расписание

Относительно того, чтобы сделать нас, Зетов, и наши цели ясными. Временные этапы зависят от людей и их реакции, их осведомленности и принятия. Осведомленности о том, что во Вселенной, кроме них самих, имеется другой разум. Приветствие этого, вместо того, чтобы страшиться этого. Нужно быть более любознательными и гостеприимными, а не пугливыми, количественно. В некоторых местах это уже происходит. Будет несколько мест, где эти качества станут всеобщими, а в других местах об инопланетном присутствии даже не будут знать. Пробуждение для различных людей и групп будет развиваться с разной скоростью.

Первые Впечатления

Приспособление друг к другу – вот выход, который существует в любое время, когда разумные существа впервые встречаются друг с другом. В прошлом, когда люди не задумывались о существах из внешнего пространства, у них не было объяснения для случаев, когда они случайно видели нас или кого-то еще из других миров. Намеренного подавления нормальной осведомленности в прошлом не было, или по крайней мере, осуществлялось не в такой степени как сейчас. Сегодня это делается чтобы уменьшить страх, но в прошлом реакцией часто было любопытство. "Что это за странные создания?" – Они просто давали нам названия, много различных названий.

С нашей стороны мы тоже приспосабливались к людям. Такие зловонные, волосатые существа, неизменно вооруженные по каждому пустяку! В состоянии защиты того, что не стоит защищать – территорию. К тем вещам, которые мы так давно отложили в сторону, – древним воспоминаниям, пришлось возвращаться заново, чтобы снова их понять. Одна из наиболее

трудно давшихся для приспособления вещей – это было иметь дело с недостатком понимания со стороны людей, которые в основном обращались с нами как с захватчиками. Нам приписывали любые типы мотивов, хотя, по правде говоря, те, из толпы Служащих Себе, больше заслуживали тех титулов, которые нам незаслуженно давали, и мы даже обвинялись за их деяния без всякого разбирательства. Так быстро запуганные люди возвели всё это в абсолют. Мы поняли, что лучше иметь контакты один на один. Там, где массы действовали в направлении, указанном лидером, отдельные люди размышляли и позволяли себе постичь правду. Камешек за камешком мы строили пирамиду правды.

Признаки Пробуждения

Биологи в лабораториях имеют дело с закрытыми и открытыми системами. Там, где эксперимент проходит в закрытой системе, выделяется каждый отдельный аспект биосферы, и устраняется как можно большее количество воздействующих факторов. Если кто-то хочет зафиксировать, как мыши реагируют на удлинение светового дня, то он помещает контрольную группу мышей в условия, где светлое время фиксировано, и другую группу мышей, – где длительность светлой части дня меняется, постоянно увеличиваясь. Все остальное жестко структурировано для обеспечения сходства условий. Та же пища, то же время кормления, то же количество еды, такое же обращение со стороны людей, та же подстилка в клетке – по возможности никаких различий. Эксперимент в открытой системе связан сразу с несколькими, трудно управляемыми факторами, так как существует слишком много переменных. Как две различные породы мышей уживаются друг с другом, и какая из них выживет в борьбе за ресурсы? Посадите всех мышей в одну большую клетку, изменяйте условия содержания с большим количеством исследуемого мусора, изменяйте расписание кормления, иногда внезапно подвергайте мышей воздействию внешнего шума, и наблюдайте. Пробуждение происходит сейчас в открытой системе, прежде закрытой, и некоторые тенденции уже видны.

Десятилетия назад контактеры посещались индивидуально или когда они были с семьей. Почти всегда контактеры, смутно сознающие эту деятельность, сохраняли эту информацию при себе или делились только с теми, кому доверяли. Закрытая система. Сейчас контактеры встречаются друг с другом, не только в их подсознании во время посещений, но и в поддерживающих группах, в разговорных сайтах в Интернете, и во время прогулок по книжным магазинам. Отрицание правительством инопланетного присутствия стало косвенной образовательной программой, религиозные лидеры формулируют свои объяснения, ТВ- и кинопродюсеры хотят быть на переднем крае возможностей СМИ, и политики кажутся охотно принимающими инопланетную поддержку. Открытая система.

Долгожданный Прием Инопланетян

Примечание: записано 2 ноября 2002 года во время сеанса прямой связи с ZetaTalk на IRC

В начале октября 2002 года, находясь в отпуске в городе Консепсьон, расположенном на юге Чили, семья нашла то, что было похоже на маленькое человекообразное создание. Размер миниатюрного существа по длине составляет приблизительно 7,2 сантиметра. Оно имеет относительно большую голову, две руки с длинными пальцами и две ноги. Первым о находке сообщило Информационное Агентство "Мега", которое является местным каналом новостей округа Сантьяго

Сайт Джефа Ренса [Jeff Rense Site](http://www.jeffrense.com)

Появившаяся во время Розуэлла история о ВБС (Внеземном Биологическом Существо), воздействовала на человечество, страстно желающее увидеть инопланетное присутствие, ощу-

щаемое им, но отрицаемое правительствами, которые вместо этого вполне ощутимо замалчивают факты. Это как сказка для ребенка, рассказанная ему, чтобы он хорошо спал. Недавняя история с бразильским "Розуэллом" продемонстрировала стремление людей принять инопланетное присутствие, – дети нашли способ позаботиться о раненых инопланетянах, которых они обнаружили на своём пути к дому. Наблюдение в небе огней НЛО является слабым утешением для тех, кто понимает, что эти посетители не принесут человечеству никакого вреда. Поэтому при малейшем предлоге любые слухи о наблюдениях воспринимаются как доказательство присутствия инопланетян среди населения. Но кроме тел, которые были извлечены из обломков в Розуэлле, а также во время бразильского "Розуэлла", и которые попали в руки человека преднамеренно, *никаких* других тел инопланетян *нет*. Тем не менее, довольно скоро, когда жизнь покажется мрачной, а надежда уже будет покидать людей, среди мглы у их дверей будут появляться гуляющие и доставляющие помощь живые пришельцы. Пришельцы также рады быть среди людей, как и люди, в сердце, готовы приветствовать пришельцев!

Примечание: добавлено 15 февраля 2003 года во время сессии IRC на ZetaTalk в режиме реального времени.

Как мы упоминали в начале работы сайта ZetaTalk, в 1995 году, количество наблюдений, а также массовых наблюдений НЛО будет расти, и люди привыкнут к таким происшествиям, а затем будут происходить наблюдения инопланетных жизненных форм. Это происходило в переходные годы, и в новостях об этом чаще всего не сообщали. Однако теперь такие случаи массовых наблюдений стали настолько широко распространены, что их воспринимают почти как обычные, и поэтому они почти автоматически попадают в новости. Причина такого упущения со стороны "разоблачителей" состоит в том, что происходит *так* много обсуждений, что они забывают, *когда* или *где* им нужно нажать на воображаемые тормоза. Если "разоблачители" слышат эту болтовню во время поездки на работу, в кафе, в баре, в спальне, то они только пожимают плечами и слушают, зная, что это правда, и уклоняясь от ответа, решают ничего не комментировать. Затем наступает момент, когда диктор сообщает о массовом наблюдении, или внимание привлекает местное происшествие и, посредством прессы, оно становится национальным или международным событием, и "разоблачители" вначале пожимают плечами, а затем понимают, что они позволили *пропустить* эту информацию! Ой-ой-ой, теперь слишком поздно, и лучше это проигнорировать, а то ещё будет вызвано лишнее внимание! Поэтому в новостях вы всё больше слышите об этом, хотя в последние месяцы и годы такие случаи встречаются, фактически, всё время.

Часто те, кто были свидетелями массового наблюдения, или слышали о нём, пытаются установить *причину* появлений НЛО. Если они сопутствуют какому-то событию, вроде бедствия, как говорится в Пророчествах Мотмана (Mothman), то их считают предупреждением. Но есть и те, кто будет считать, что такое событие вызвано НЛО. Но ни то, ни другое не верно. Появление НЛО, их массовые наблюдения и множество посещений контактеров, которые живут в одной области – всё это является частью плана, направленного на создание уровня достаточной комфортности в отношении инопланетного присутствия, чтобы можно было начать осуществление *следующего* шага. Как сообщила Нэнси в своём описании Многообразия Форм Жизни [Lifeform Orientation](http://www.lifeformorientation.com), она сама с трудом совладала со своими чувствами, когда ей были представлены разные типы жизненных форм. Она сообщила, что Подушкообразный Человек (BeanBag Man – человек, похожий на набитую поролоном подушку, это её термин) впервые в жизни вызвал у неё обморок. Она сообщила, что существо, напоминающее насекомовидного человека (BugMan), снабжённое колеблющимися антеннами и представшее перед ней в стоящем положении, было похоже на гигантского таракана, и ей было трудно прийти в себя после этого. Нужно учесть, что Нэнси вряд ли можно назвать трусихой или человеком, который по любому поводу падает в обморок, и она может подойти к любой летающей тарелке, независимо ни от *чего*.

А что было бы с обычным контактером или с группой контактеров, если бы их сознанию представили бы такого рода зрелища? Чтобы предотвратить массовую панику или враждебные реакции, инопланетные формы жизни сначала представляют каждому по отдельности, чтобы они постепенно привыкали. Так как нежелательная реакция одного члена группы может влиять на реакцию всей группы, то обычно выполняется индивидуальное представление. Когда привыкнет целая группа – семья ли, группа жителей небольшого городка или жители палаточного лагеря, совершающие совместное путешествие, тогда может произойти сознательное наблюдение. Оно может произойти на расстоянии, как мимолётное видение, подобное наблюдениям снежного человека, когда не существует никакой угрозы, но впоследствии возникнет *уйма* обсуждений. Поэтому начавшийся недавно рост сообщений в новостях о наблюдениях НЛО – это часть общего плана, и всем нужно ожидать начало *следующей* ступени, так как, возможно, они будут в ней участвовать!

Рост Числа Наблюдений

Подсознание – средоточие вашей осведомленности, и когда подсознание большинства вашего населения спокойно относится к нашему присутствию, то нет необходимости скрывать себя от вас. Количество Наблюдений Sightings увеличится, и будет включать разные инопланетные формы жизни. Затем это перейдет в телепатическое общение с этими формами жизни, вместе с группами людей. Будет появляться все больше фотографий и видеосъемок и, хотя они встретят обычные препятствия в лице скептиков-изоляционистов, эти фото и видео будут обращаться к подсознанию многих. Всегда были те, кто отрицает то, что видит. Это сегодня происходит в вашем обществе во всех аспектах.

Если мы и другие благожелательные группы обращаемся к подсознанию, то подсознание также осведомлено о том, что воспринимают глаза и уши. Отрицающие же получают в результате противоречие между этими факторами. Если противоречие доминирует, то сознательное восприятие инопланетного корабля или персонажа может вызвать страх. Чувствуя себя свободным от страха, вы должны были бы в этот момент переполниться негодованием по отношению к тем, кто навязывал страх, но имейте в виду, что торговцы страхом не торжествуют и не восторжествуют. Они уже проиграли. Их голоса затерялись в шуме, и в настоящее время благожелательные сообщения вышли на поверхность. Битва окончена, но несколько отставших еще не покинули Землю.

Увеличение количества наблюдений в конкретных местах зависит от многих факторов, только одним из которых является

желание местных жителей испытать такой опыт. Некоторые наблюдения, как, например, эффектное наблюдение в Мехико, виденное тысячами и сотнями снятое на видео, будучи подлинным и показанным по телевидению, поторопило Пробуждение. Некоторые наблюдения в отдаленных районах происходят потому, что большинство жителей нормально воспринимают идею принадлежности к гражданам галактики и готовы пережить опыт наблюдения без ощущения тревоги. Некоторые индивидуальные наблюдения похожи на персональный знак, данный многим контактерам, как ободрение в том, что путь, которым они идут, не является какой-то глупостью.

Но есть также области мира, где наблюдений происходит мало, и Мусульманские страны включены в этот список. Там, где большинство людей изолированы от слухов, свободно циркулирующих по всему миру, и им внушают, что все, что говорится из-за границы их тяжело управляемого мира является происками дьявола, тогда наблюдение может принести больше вреда, чем пользы. Если кто-то не может видеть женское лицо, то можно ли ему позволить увидеть НЛО?

Не Только НЛО!

записано 28 ноября 2005 г.

Не были бы зеты так любезны прокомментировать видеосъемку летящего гуманоида, сделанную в Мехико? [и из другого источника] Недавно я наткнулся на один веб-сайт, на котором имеется архив снимков, видеозаписей и рассказов об НЛО, и он почти ежедневно пополняется. После просмотра я обнаружил несколько изображений инопланетян, которые я считаю реальными. Но я считаю странным, что эти "реальные" фотографии были присланы с середины до конца 2004 г.

В начале работы сайта ZetaTalk мы заявили, что количество наблюдений будет возрастать и прогрессировать к наблюдениям тел инопланетян, а не только их кораблей. Мы также заявили, что, хотя на ранних фотографиях или видеосъемках обнаружить корабли почти всегда не удавалось, тенденция будет идти к тому, что фотографии и видеосъемки будут получаться. Количество наблюдений, массовых наблюдений кораблей подскочило вверх и включает неоспоримые и красочные снимки и записи. Примерами являются поток видеозаписей в 1991 г. над Мехико, наблюдение корабля-матки в 1997 г. в Аризоне, и фильм, снятый операторами студии ABC прямо во время приглашения НЛО Пророком Яхве в 2005 г. Начиная со случая Бразильского Розуэлла, когда гуляющие в лесу молодые женщины обнаружили живых инопланетян, обрабатывающих свои раны, имелся ряд хорошо зарегистрированных наблюдений. Примеры включают случаи с инопланетянином, идущим вдоль скоростной магистрали, который произошел в Индиане, или с улетающим от фермеров, когда они его обнаружили в своих



полях, как произошло в Израиле.

Как публике различить реальный сюжет от подделки? Для этого можно использовать общие рекомендации. Да, инопланетяне могут левитировать и далеко летать, но вряд ли это можно считать основным свойством их транспортных средств. Поэтому они будут наблюдаться или контактироваться, стоя на земле на одном уровне с людьми. Да, большинство инопланетян, вступающих в контакт – это гуманоиды, чтобы ослабить шок от контакта, но у инопланетянина, который будет зафиксирован на пленке, тело или тип тела будет, вероятно, радикально отличаться для выразительности от человеческой формы. Сообщение здесь будет таким, что это вовсе не искаженная фотография человека. Поэтому вряд ли среди некоторых из этих ранних фотографий тел инопланетян можно найти фотографии, на которых изображено то, что может быть формой ребенка, человека или женщины. Да, отдельно взятый человек мог бы заснять фотографию тела инопланетянина, но в согласии с этими ранними фотографиями, позволенными для того, чтобы ускорить Пробуждение, такие возможности для съемок, вероятнее, будут предоставлены перед толпой, или по крайней мере – перед группой.

Массовые Наблюдения

В течение последних нескольких десятилетий наблюдения пришельцев почти неизменно были личным опытом, и в основном они таковыми и останутся – отдельный человек в изолированном месте, путешествующая на автомобиле семья, парочка на балконе, любующаяся звездной ночью. В ногу с набирающим скорость Пробуждением, наблюдения станут массовыми, воздействуя на все население в городских или плотно заселенных районах, как это недавно было в Австралии и Голландии. Средства массовой информации будут придерживать такие новости, но они не смогут предотвратить разговоры между соседями или слухи в Интернете. Слово выйдет наружу.

Светящиеся Корабли

Наблюдения станут более впечатляющими по мере прогресса Пробуждения, и это по желанию. Первоначальные наблюдения НЛО говорили о серебристых кораблях, зависающих с несомненным мастерством управления гравитацией, быстро пронесшимися, и со способностью мгновенно менять направление движения или, другими словами, маневрировать так, как не могут это делать человеческие летательные аппараты. Эти наблюдения поставили достаточно вопросов для тех, кто, обладая открытым умом, не нуждался в дальнейшем ободрении. Люди с закрытыми умами отказывались верить тому, о чем говорили другие, или возможно тому, что они видели своими глазами, считая, что был либо земной летательный аппарат, либо метеорит, либо просто их воображение! Чтобы поощрить этих людей вступить в дискуссию, которая становится свойственной всему миру, мы и другие, вовлеченные в процесс Пробуждения, решили увеличить число наблюдений светящихся кораблей.

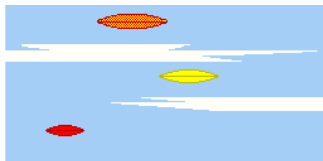

Наблюдения Кораблей-маток

Над Землей постоянно парят десятки кораблей-маток. В настоящее время Землю посещают многочисленные группы инопланетян, и все они имеют свои корабли. Корабли-матки обыч-

но не видны, но их станет видно, когда придет время. Количество массовых наблюдений больших кораблей действительно увеличивается, и это невозможно отрицать, поскольку их сразу видят много людей видят такие корабли на расстоянии, под разными углами, которые коррелируются между собой. Эти люди разговаривают друг с другом в местных барах, если средства массовой информации не отражают подобных новостей, а в общем, население целого района размером со штат США может стать твердо уверенным в своих наблюдениях просто потому, что они делятся информацией в своих семьях и с коллегами по работе. Это и происходило после наблюдений в Аризоне в 1997 г.

Корабли-матки присутствуют все время. Вы их просто не видите. Вы можете находиться прямо под одним из них, и не увидите его. Почему? Потому что мы искажаем лучи света и показываем вам снизу тот участок неба, который находится над кораблем-маткой, поэтому вы думаете, что смотрите "сквозь него", а на самом деле вы смотрите "в обход". Если это вас удивляет, то поразмыслите о том, как лучи света преломляются в воде. Люди принимают тот факт, что они видят вещи под углом, когда те находятся под водой. Искривление лучей света – не такое уж большое дело, и мы делаем это постоянно. Механизм, используемый нами – это не гравитационное поле. Это едва ли могло быть гравитацией, т.к. требуемая сила сжала бы нас до размеров горошины, и, конечно, мы бы не выжили. Мы используем другие способы, которые не касаются нас лично. Свет – это луч, состоящий из частиц, на него можно воздействовать другими, сходными частицами, отталкивающими или притягивающими его, и мы просто используем эти элементы, неизвестные человеку. Человек лишь чуть царапнул в своем понимании то, что известно о субатомных частицах нам. Мы не утверждаем, что являемся специалистами в этом вопросе, но тем не менее, мы продвинулись гораздо дальше людей.

Огни в Небе

записано 25 октября 2004 г.

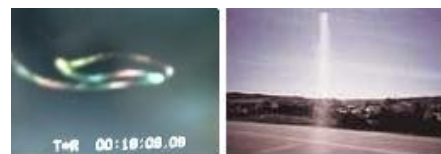

На Среднем Западе и в Канаде наблюдались странные вереницы огней. Национальная Метеорологическая Служба выдвинула гипотезу, что огни представляют собой лучи лунного света, сияющего сквозь облака. Согласно тому же сообщению национальной Метеорологической Службы, во время происшествия небо было ясным.

<http://www.unknowncountry.com/>

У жителей Южного Тринидада, которые после появления вчера вечером в небе таинственного красного луча света размышляли о его причинах, было только два объяснения – неопознанный летающий объект (НЛО) или божественный знак. Согласно свидетельствам некоторых очевидцев, вскоре после наступления сумерек в небе стала заметна вертикальная красная линия.

<http://www.trinidadexpress.com/>

В среду утром 22-го сентября 2004 г. на утреннее шоу Майка Тривизонно WTAM позвонили Уиллс и Коулмэн, чтобы сообщить о наблюдавшихся в небе странных цветных огнях. О наблюдениях той же вещи сообщали и другие звонившие, а некоторые из них пытались описать и/или объяснить видимую картину. Фотографии поступили из полиции Северного Олмстеда, шт. Огайо.

<http://www.wtam.com/triv/index.html>

С 1995 г., когда начал свою работу сайт ZetaTalk, мы продолжали сообщать о происходивших наблюдениях, в том числе и о веских фото свидетельствах, утверждая, что количество **Наблюдений** будет возрастать. Можно ли уточнить фотографии из полиции го Ольмстеда с помощью видео-записи? Мы заявляли, что будут также возрастать и **Массовые Наблюдения**, в которые вовлекаются большие группы людей. Судя по репортажам, уже очевидно, что такие наблюдения теперь стали почти нормой. Почему представление чаще всего происходит в виде появляющихся в небе огней, говорящих о траектории НЛО, сообщая обеспокоенным людям, что в жизни есть не только их скучная и тяжелая повседневная работа, что в ней можно ожидать не только старения тела и бремени счетов, которые, кажется, постоянно становятся все более тяжелыми, что событиями во всем мире управляют не только несколько властных безумных политиков или труднодоступных диктаторов. Человек **Не Одинок**, и его маленький мир должен будет внезапно превратиться в арену представления для жизни из других миров, как для ребенка, которого тянут из темного чулана в хорошо освещенную комнату, где происходит буйная вечеринка. Используется такой способ представления – с помощью появляющихся в небе огней, – потому что они неизменно показываются обычному человеку на расстоянии, за барьером, безопасным для вторжения в его спокойную, медленно шевелящуюся на поверхности его мира жизнь. Огни – это находящиеся вдалеке и неизменные звезды или планеты, или проносящиеся и не нацеленные на кого-либо метеоры, либо самолеты или спутники, совсем не интересные тем, над кем они пролетают, поэтому наблюдение в небе **необычных** огней при первом взгляде ужаса не вызывает. Этот быстрый рост в настоящее время массовых наблюдений и фото-свидетельств имеет свою цель, поскольку наступающий сдвиг полюсов собирается различить человека с его миром, и, как мы заявляли, рука помощи, протянутая затем для тех, кто практикует **Золотое Правило** и, таким образом, твердо принадлежит ориентации Служения Другим, возможно, фактически может оказаться вовсе не рукой. Если вы привыкли к идее, страх уже не возникает. Помните все эти огни в небе?

НЛО на Пленке

записано 3 июня 2004 г.

Не могли бы Зеты прокомментировать случай наблюдения НЛО в инфракрасном спектре, имевший место в Мексике? Не помогут ли они нам разъяснить, зачем они здесь?

Во многих случаях записей наблюдений НЛО он предстает как неожиданно перемещающийся эфемерный объект, трудно различимый для того, чтобы можно было неоспоримо утверждать, что это объект, правильно зафиксированный на пленку. Первыми шаг вперед сделали ни больше, ни меньше, как Мексиканские ВВС, получившие разрешение от своего Президента обнаруживать запись в инфракрасном спектре. Кажется, начинается новая фаза. Действительно, мы заявляли, что, когда народные массы будут готовы воспринять более надежное доказательство, готовы увидеть его без паники и даже принять как нормальную идею, доказательство появится. Во время Пробуждения всегда неизменно действует правило, что это не должно вызывать страха и паники, поскольку иначе будет подталкивать народ к ориентации Служащих Себе. Поэтому рассматривая электрические колебания, за которыми стоит зафиксированный на кино- и видеопленку НЛО, каждый обнаружит возросшее

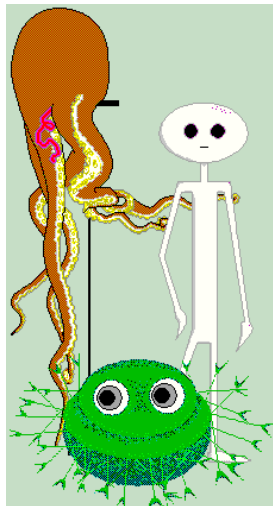

стремление к контакту с пришельцами из других миров. Одновременно с этим стремлением растет смирение властей, озабоченных приближением Планеты X и не имеющих никакого способа убежать во время наступающих катаклизмов на Марс или в какое-то другое место. Их союзники – Служащие Себе инопланетяне – обманули их ожидание, и они с запозданием пытаются внести коррективы. Поэтому на появляющиеся в СМИ новости по поводу любых наблюдений и случаев, заснятых на пленку, отмечается почти прохладная реакция властей. Сникли также больше не поддерживаемые разоблачители.

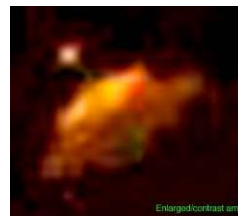

Признаки Времени #830

Видеопись Мексиканских ВВС Вызвала Маневр НЛО [11 Мая] <http://www.reuters.com/newsArticle.jhtml?type=scienceNews&storyID=5109891> 'ВВС Мексики обнародовали видеозапись, на которой, по мнению эксперта по НЛО, зафиксировано 11 заснятых инфракрасной камерой невидимых неопознанных летающих объектов, сновавших вокруг самолета-наблюдателя. Агентство Рейтер, которому было предоставлена видеозапись, получило подтверждение Министерства, что она была снята ВВС 5 марта над побережьем восточного штата Кампече. На фильме, снятом с самолета, выполнявшего в районе Мексиканского залива поиск торговцев наркотиками, показаны 11 похожих на световые капли парящих и иногда исчезающих в облаке объектов, выстроившихся в виде фигуры, напоминающей стрелку. В другом месте видеозаписи в интервью Мауссону пилоты сообщили, что они занервничали, когда при попытке преследования все еще невидимых объектов, те повернули назад и окружили самолет.'

[Примечание: см. также Признак Времени #813, о появлении НЛО 28 апреля в Иране, видимо, теперь они стали появляться по всему миру!]

Признаки Времени #829

НЛО в Шотландии [12 Мая] 'Несколько человек сообщили о наблюдениях в прошлую среду около 8:45 в районе, мимо которого они проезжали, огромного серебристого объекта. Он выглядел серебристым и походил на тарелки, которые бывают у телевизионных передатчиков. Коллеги в Камбернолде (Cumbernauld) видели подобный объект примерно за полчаса до этого и оповестили своих коллег в Южном Ланаркшире, так как он, похоже, направлялся в их сторону. Ли Клоуз (Lee Close) из Англо-шотландского Агентства по Изучению НЛО расследовал события прошлой недели совместно с местным клубом НЛО.'

[и из другого источника]

Звонившие Сообщили о Странных Огнях в Небе над Центральной Флоридой. [13 Мая] <http://www.local6.com/news/3301170/detail.html> 'Несколько человек из Центральной Флориды сообщили, что во вторник ночью они заметили в небе цепочки загадочных огней... Местный житель округа Полк, во Флориде заснял эти огни на камеру. Ночью, когда были замечены огни, военнослужащие находящейся в округе Полк базы ВВС Парк Эйвон проводили в этом районе плановые учения. Возможно, странными огнями были ракеты, запущенные во время этих действий, но военнослужащие раскрыть детали этих действий отказались.'

[и из другого источника]

Сообщение об НЛО в Небе над Южным Техасом: Один Человек Снял НЛО На Видео [15 Мая] [NBC5.com](http://www.NBC5.com) 'Некий техасец утверждает, что он заснял на свою видеокамеру изображения неопознанного летающего объекта. Пожелавший остаться неизвестным житель Миссии (Mission), Техас, сообщил, что посреди ночи, когда появился объект, его собаки встревожились. Этот человек сказал, что был разбужден лаем собак, а когда вышел на улицу узнать, в чем дело, то увидел свет.'

[и из другого источника]

В Польше сфотографирован ярко светящийся НЛО [12 Мая] <http://ufo.internauci.pl/> 'Фотография [справа] была сделана Я. Пушкаревичем 4-го или 5-го мая над городом Жешувом, Польша. Применено увеличение и повышенная контрастность.'

Обряд Посвящения

Для многих Пробуждение – это всего лишь шуточки вокруг инопланетян и космических кораблей, но только до тех пор, пока они не станут участниками массовых наблюдений. Внезапно это становится близким и личным, и, в особенности, больше не до шуток. Они *посвящены*. Теперь они одни из тех особенных людей, кто может говорить исходя из собственного опыта, и при массовых наблюдениях и поддерживающих заявлениях других людей, которые также были наблюдателями, распространять этот опыт, а не отгораживаться от него. Такие наблюдения в прошлом *отрицались* правительством и замалчивались в СМИ, поэтому население научилось говорить друг с другом и делиться этим опытом тихим шепотом. Но сейчас вокруг правительства создалась ситуация, что если просто отрицать, что объекты были *неземные*, то это будет выглядеть как подливание масла в огонь, и СМИ показывают свидетельства о массовых наблюдениях так, как никогда не делали этого раньше.

Таким образом, возобновление массовых наблюдений продвигает во многих странах процесс Пробуждения, как восприятия людьми, вдохновленными своим недавним посвящением и тем, что его не надо больше скрывать. Личный опыт обсуждается в автобусе, в столовой, и настолько распространен, что никто даже не поднимает удивленно брови. Это новое либеральное отношение к людям, имеющим личный опыт – посвященным, делает *больше*, чем поощрение разговоров об этом новом опыте, и это позволяет тем, кто прежде уже имел переживания такого рода, громко говорить, часто впервые. Воспоминания подавлялись из-за страха того, какова будет реакция на то, что они внезапно откроются, так что будет открыто обсуждаться *не только* недавний опыт. Таким образом, единственное массовое наблюдение может воспламенить сообщество, создавая открытую дискуссию об инопланетном присутствии, которая не может быть подавлена, однажды начавшись. Само сообщество станет посвященным!

Общие

Примечание: записано 30 ноября 2002 г. во время прямого ZetaTalk на сессии IRC.

Даже если большинство наблюдений НЛО *не* попадают в прессу, они, тем не менее, происходят и подготавливают все большую часть человечества, открытую для понимания того, что человек не одинок во вселенной, и что инопланетные посетители присутствуют на Земле. Самое знаменитое, конечно, – массовое наблюдение во время солнечного затмения в Мексике Mexico, и массовое наблюдение, произошедшее в Аризоне Arizona, когда на большой территории штата наблюдали большой корабль-матку. Недавно, в конце 2002 года, из нескольких мест сообщали, что ранее у них был просто очаг наблюдений, о которых широко *не* оповещали. О массовых наблюдениях сообщали пилоты в Турции Turkey; наблюдения были многочисленными и происходили в разных местах, так что этому феномену нельзя было дать какое-либо легкомысленное объяснение. Огни, движущиеся под правильными углами, поднимающиеся *вверх* и возвращающиеся обратно – это не могли быть метеоры или самолеты, особенно когда об этом сообщают пилоты, которые *знают*, как ведут себя самолеты. След, оставляемый НЛО, показывал всем наблюдавшим, в каком *направлении* двигался объект; на самом деле, НЛО не имеют выхлопа, но это было сделано намеренно.

Аналогично имеются места в Норвегии Norway и южной Калифорнии, где наблюдения происходят так часто, что становятся местным фольклором, и местные жители уже к ним привыкли. Но мало известно то, что, например, часто посещаются инопланетянами красные пустыни Австралии, так как местные фермеры, так же как и Аборигены, приветствуют инопланетное присутствие. И в обширных районах Китая China, где *новости* замалчиваются из-за репрессивного режима, часто бывают световые шоу, а пропавшее в иные вечера время много обсуждается в полях на следующий день среди тех, кто гордится своим участием в массовых посещениях. В Южной Америке, в Бразилии Brazil, особенно с тех пор как произошло то, что мы называем Бразильским Розуэлом, существует очаг мест наблюдений и пропавшего времени. Когда эти феномены *совпадают* по времени, то в разуме человека происходит безошибочная корреляция наблюдений и сонливостью по утрам на следующий день, и возникает сильное чувство, что человек был участником визита. Таким образом, световые шоу в сознании тех, кто их видел, открывают двери к дискуссиям о том, была ли сонливость, хорошо ли человек спал, видел ли необычные сны, и т.п. Об этом говорят везде: в полях, в кафе, в прачечной.

Фальшивые

Примечание: записано 30 ноября 2002 г. во время прямого ZetaTalk на сессии IRC.

Публика сосредоточена на страстном желании услышать об инопланетянах, и постановщики мобилизуются при удобном случае! Вскоре после *настоящего* массового наблюдения в Мексике в 1991 году во время солнечного затмения было несколько сообщений о сфабрикованных наблюдениях, в изобилии размноженных на видео. Причина? Местные жители, почувствовавшие наживу за счет богатых посетителей их местности, останавливавшихся в местных мотелях, посещавших местные рестораны и дававших хорошие чаевые, захотели *большего*. Поэтому, как мы говорили много лет назад когда нас об этом спрашивали, большинство последовавших затем наблюдений были фальшивками. За бразильским Розуэлом, *истинным* сообщением о приземлившихся живых, но раненых инопланетянах, виденных школьниками, отклонившимися от обычной дороги домой в сторону леса, последовали сфабрикованные сцены Похищений Abduction. Фальшивки были *очевидны*, так как имелись следы огня по контуру тела на кровати, на деревянной стене, достаточные чтобы вовлеченный в это человек получил обширные ожоги, по своему характеру угрожающие его жизни. Совсем не то, что испытывает контактер! Другое сообщение, из Загородной Местности Ranch Areas, когда увечья скота когда-то привлекло приезжих и было освещено в местной прессе, и сейчас мы слышим о похожих наблюдениях. Тело не может быть предъявлено, история существует только на словах, но те люди на западе США, кто надеется сохранить интерес к этому, продолжают это делать столь долго, сколько они смогут *обводить вокруг пальца* приехавших репортеров. Это просто человеческое желание сохранить хорошее положение дел, удержать внимание, получить незапланированный доход, и так и будет продолжаться, пока будет происходить все больше истинных наблюдений во время Пробуждения.

Отключения Энергии



В ногу с увеличением числа наблюдений будут случайные Отключения Энергии Power Outage, так как там, где есть люди, отрицающие впечатляющие и хорошо задокументированные наблюдения, будет гораздо меньше тех, кто может отрицать

массовые отключения энергии. Так как они влияют на более широкую аудиторию, отключения энергии синхронизированы и происходят в местах, обеспечивающих наибольший эффект. Отключения энергии не планируются в сельской местности с небольшим или изолированным друг от друга населением, или отключение энергии нет смысла производить посреди ночи, когда лишь немногие способны заметить это. Но учитывая эти рассуждения, отключения энергии во время Трансформации будут определены так, чтобы служить сигналом "внимание" перед другими подаваемыми сообщениями.

Созданный истеблишментом фильм ID4 (День независимости), стоявший в премьерном показе на 4 июля (праздник Дня независимости) в США, был показан раньше, т.к. те, кто бы хотел послать ложное сообщение населению, говоря, что может произойти массовая высадка и что единственной надеждой является тесный союз с правительством и известными лидерами, очень стремились начать свою пропаганду. Инопланетяне ориентации Службы Другим, кто сокрушался по поводу такой лжи, т.к. она создает страх и чувство изоляции в людях, и таким образом ведет их в ориентацию Службы Себе, решили прозвучать на другой ноте. Таким образом массовые отключения энергии в середине дня в западной половине США были осуществлены, чтобы совпасть с премьерой ID4. Если инопланетяне могут массово высадиться по желанию, тогда если их такое количество и они так сильны, то почему их до сих пор нет? Противоречивое послание.

Тела Инопланетян

Последней тенденцией в намеренном Пробуждении населения было мнимое открытие изображений мертвых инопланетян. Вслед за фильмом о вскрытии в Розуэлле появился наплыв подобных фильмов. Это не случайность и гораздо больше чем простое подражание. Такие изображения намеренно предъявлялись публике, чтобы дать ей привыкнуть к концепции существования посетителей с других планет и их случайных появлений, которые можно ожидать. Так как бунтов на улицах, вследствие показа съемок в Розуэлле, не последовало, то аккуратно инсценированный обман, который, как с самого начала предполагалось, будет раскрыт теми, кто бы Пробуждение продолжалось поспешно поощрили другие такие толчки. В соответствии с наплывом изображений, все показанные инопланетяне находятся в наиболее уязвимых позициях – мертвыми, ранеными, и лежащими на столе для вскрытия под ножами человеческих ученых.

Фотографии мертвых тел легко подделать, это может подтвердить любой кинооператор. Большинство фотографий мертвых инопланетян являются фотографиями комбинаций из реальных человеческих тел или их частей, сращенных какой-нибудь шпаклевкой или прижиганием, чтобы достичь подобия реальности. Если живые дети продаются своими родителями сутенерам по всему миру для занятия проституцией, а старики заброшены, то как же легко можно купить тела мертвых детей или взрослых? Крематории – другой источник таких тел, так как одна урна с прахом сильно похожа на другую, и как семья может что-то узнать? Эти мертвые тела, все гуманоиды и не больших размеров, чем средний человек, подготавливают население к концепции появления разумных посетителей из других миров, пока обнадеживая население, что такие посетители могут погибнуть в катастрофе так же, как люди гибнут на автодорогах. Завуалированное сообщение состоит в том, что инопланетные гости не сильно отличаются от людей.

Слово

Многие люди, которые нашли понимание Преображения и его компонентов, чувствуют побуждение донести слово до других. Должны ли другие убедиться так быстро, как только возможно в наступающем сдвиге полюсов, сделать духовный выбор, и в

присутствии среди них граждан галактики? Эти люди озабочены неспособностью действовать, распространять эту информацию, представлять нарушение долга со своей стороны и раздражение по поводу того, как наилучшим образом продолжать действовать перед лицом сопротивления.

Это необходимо? Это возможно? И чья это ответственность? Это конечно не является ответственностью людей, кто лично стал уверен. Каждый желающий получить эту информацию может и дает Зов и таким образом получает персональные объяснения. Но что с теми людьми, кто удерживается в неведении сопротивляющимися СМИ, и не взбаламучен своей любознательностью? Здесь мы также принимаем на себя ответственность по причине ограниченного количества наблюдений или посещений, чтобы "шар покатылся". Более того, духовный выбор не так уж много делается на основе знания, что такой выбор существует, но на основе твердого решения о том или ином направлении. Сущность видит тенденцию, наблюдает других, осознает возможные выборы. Должен ли надвигающийся сдвиг полагает быть громко объявлен, чтобы предупредить людей о многих изменениях, которым подвергнутся их жизни? Любая публикация встретится с активным сопротивлением, таким, что громкость стоит увеличить, чтобы встретить вызов. Правда в этом вопросе не будет донесена до дома человечества через СМИ, в основном контролируемые истеблишментом, но будет донесена самой Землей, которая покажет всем изменения и никто не сможет оправдаться.

Поэтому говорите с теми, кто будет слушать, но не беспокойтесь о количестве.

Съемки в Аризоне

При первом массовом наблюдении, получившим полное освещение в СМИ, был виден большой и однозначно инопланетный объект, виденный тысячами в Аризоне в марте 1997 г. Особенный по своим размерам, которые нельзя перепутать со спутником или взорвавшейся звездой, этот, медленно двигающийся и зависающий "гаргантюанский", корабль мог быть только или массовой истерией или инопланетным кораблем. Так как наблюдатели не консультировались друг с другом, то версия массовой истерии не может распространяться как объяснение. Более замечательной, чем само наблюдение и тысячи наблюдателей была реакция СМИ, которая приоткрыла уровень управляемости СМИ в вопросах инопланетного присутствия.

Если бури, сдувающие покрытия с крыш, освещаются на первых полосах, то какие извинения могут существовать для СМИ, не сообщающих о наблюдениях, которые абсолютно доказывают, что инопланетное присутствие реально! Недосток свидетелей? Там были тысячи. Недосток правдоподобия? У них были видеокамеры. Мистификация? Что может удержать корабль размером с несколько футбольных полей в воздухе больше часа? Иллюзия? Наблюдение можно было осуществлять с территории всего штата, и проецируемое изображение, направленное против света звезд, могло бы обмануть только людей, находящихся под определенным углом. Была ли задержка вызвана проверкой доказательств и опросом свидетелей? СМИ традиционно спешат первыми осветить событие, а затем вносят коррективы.

Что вызвало Задержку В Сообщении [Delay in Reporting](#) об этом удивительном наблюдении, так это не ситуация с доказательствами или свидетелями, а противоречивые приказы из MJ12, часто находящейся во внутреннем конфликте по поводу того, как действовать. Традиционно СМИ приказывали зажимать съемки о всех наблюдениях, и это указание продолжало автоматически действовать и в отношении наблюдения в Фениксе. Приказы об обратном поставили под сомнение, дважды проверили, и когда MJ12 дало путанные подтверждения, опять дважды проверяли снова и снова. Лучше быть в безопасности, чем извиняться, особенно в случае, когда от сюжета, выданного в эфир, потом нелегко отказаться, как это достаточно продемонстрировал Розуэлл.

В конечном счете, массовое наблюдение радует создающих фантастику настолько, насколько это радует большинство зрителей, а кто-то обеспечивает только второсортную фантастику, хотя и нужно читать между строк, чтобы увидеть это. Эта второсортная фантастика представляет собой международное сокрытие, которое имело место с момента Розуэлла и действовало на *все* основные выпуски СМИ, без исключения. Совершеннейшим исключением, в смысле нормальной реакции СМИ на достойные освещения события, стало их полное впадение в бессмысленность на целых три месяца, и лишь *потом* они нашли свой голос! Пожалуйста, мир, обрати внимание, наилучшее подтверждение сокрытия только что было доставлено тебе на блюдечке!

Переоценка Розуэлла

Одновременно с 50-летней годовщиной событий в Розуэлле было много впечатляющих наблюдений во всем мире. Наиболее заметным, вследствие показа по CNN, было наблюдение в Фениксе (Phoenix), США, но оно не было единственным эффектным. Другие пережили обычное замалчивание в СМИ, но местное население, несмотря на это, говорило о них между собой. Показ событий в Розуэлле был сочтен сторонниками замалчивания безопасным, так как были сострепаны и запущены в оборот различные истории, противоречащие правде. Таким образом, публика будет иметь, как обычно, быстро и много разной информации, которую надо будет сортировать. Для желающих позволить себе рассмотреть правду о Розуэлле, будет представлена захватывающая дух масса свежих свидетельств, что инопланетное присутствие существует, чтобы дать правде поддержку. Это был, как вы скажете, не несчастный случай.

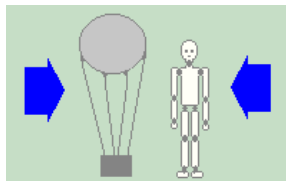

Требование Доказательства

Вы обнаружите, что пробуждение галактического сознания будет развиваться ближайшие несколько лет, и что требования доказательств нашего существования будут скорее возрастать, а не уменьшаться. Вы также обнаружите, что наряду с тем, с чем вы уже ознакомились, доказательств будет все равно недостаточно, чтобы удовлетворить эти запросы. Доказательства сегодня миру предоставлены. Круги на полях и их остаточное воздействие на почву и растения, массовые наблюдения, исчезающие беременности. Когда кому-то приходится играть доказательствами, он говорит не с теми людьми. Есть ли у вас представление о той степени, до которой люди доходят в своём отрицании? Поговорите с людьми, обвиняемыми в ужасных преступлениях против своих любимых. Этого не было. И конечно, это сделали не они. Homo Sapiens, как и большинство разумных видов, имеет способность спорить с неприятными фактами. И по мере того, как неприятность этих фактов возрастает, находят новые аргументы.

Слышали ли вы доводы, почему большая часть времени учителей, родителей, или менеджеров расходуется на причиняющих беспокойство? Это, естественно, правда относительно усилий полиции, которая создана только потому, что есть люди, создающие проблемы. Таких меньшинство, но они привлекают почти всё внимание. При контактах с людьми мы используем другие подходы. Мы игнорируем тех, кто причиняет беспокойство, образно говоря, они должны сами приготовить себе постель и лечь в неё. К тому же, они не препятствуют нам в наших усилиях. Мы вне пределов их досягаемости. Мы общаемся с теми, кто создает изменения, кто либо уже посвятил свои жизни достойным усилиям, либо неизбежно придёт к этому. Мы направляем наши усилия на тех, кто разделяет наши цели.

Конечно, если бы мы дали человечеству абсолютные доказательства, последствия были бы значительнее. Давление информации о том, что вы как разумные создания не одиноки в Божественной Вселенной, увеличивается постепенно, и это достаточно хорошо продумано. Не случайно игрушки, телевизионные шоу, каждодневные разговоры на рабочем месте, сообщают об инопланетянах и их телосложении, и невольно это воспринимается без страха. Всё это потому, что привносится медленно. Если бы инопланетяне начали маршировать по улицам или появлялись на телевидении рядом с Президентом США, то происходили бы сердечные приступы, случались бы жестокие нападения, направленные в основном на контактеров. Их бы сжигали, отстреливали или, как предлагал Пат Робинсон, забивали камнями, и это не могло бы быть хорошим зрелищем.

Примите к сведению, что действующие правила, которыми мы руководствуемся в наших контактах, не позволяют нам танцевать в небе под вашу дудку. Они не позволяют нам манипулировать вашей реальностью, поэтому можете требовать подтверждения нашего существования. Вам не требуется далеко искать доказательства этого утверждения. Общеизвестно, что фотографии и видеосъемки, достоверность которых слишком велика, просто не появляются. Подобным образом, единственное физическое свидетельство биологического существования инопланетян или их технологии находится в распоряжении вашего правительства или других правительств, состоящих в союзе с вашим. Если это кажется вам двойным стандартом, то это так. То, как происходят на вашей Земле Пробуждение и Преображение, было тщательно продумано, и существуют четкие правила, которым следуют.

Разногласие

В человеческом обществе, как и во всех других обществах, существуют микрокосмы в микрокосмах – разные группы с различными точками зрения. Христиане могут принадлежать к одной из дюжины или более церквей, каждая из которых может иметь либеральные или консервативные направления, а либеральные группы в одном таком месте могут быть не похожими на другие либеральные группы на другом краю того же города. Во время Преображения при возрастающей поляризации групп эти различия только усилятся. Как многообразие общества влияет на его Пробуждение? Удивительно, но многообразие ускоряет этот процесс, поскольку в этом случае создаётся *меньше возможностей* для владения чьей-то личной точки зрения. Однако многообразие порождает разногласия, и в этом отношении разные мнения или позиции по вопросу вхождения в галактическое гражданство приводят как раз к такому же разногласию, которое возникло между различными религиозными взглядами или между группами, исповедующими различные политические убеждения, или к расколу, известному как конфликт поколений.

Отношение к Пробуждению варьируется сегодня от полного отрицания до радостного принятия. Отрицание варьируется от полного отказа принять такую возможность до образованного скептицизма. Принятие Пробуждения варьируется от безоговорочного принятия, типа – "что будет, то будет", до избирательной привязанности и нерешительных рукопожатий. Но по мере Пробуждения многообразие только увеличится, и одновременно возрастут разногласия.

Примечание: текст ниже записан 11 января 2003 года во время сессии IRC на ZetaTalk в режиме реального времени. Организация EuroSETI (Европейское отделение организации, занимающейся поиском внеземных цивилизаций) недавно объявила, что собирается публично показать некоторые экстраординарные спутниковые изображения, полученные с использованием двух космических аппаратов, и отобранные группой, работающей в Испании, – фотографии объектов, которые на вид явно "похожи на космические корабли", и по-другому их никак не объяснишь. EuroSETI сообщает, что вначале НАСА пыталось объяснить изображения дефектом отдельных пик-

слов (элементов цифрового изображения), проходом метеоров или астероидов, и т.д., но когда управляемый Европейцами консорциум преподнес им изображения, которые явно не подходили ни к одному из вышеупомянутых типов, они 'сосотыковались', поставив всё на свои места.

Чат на тему "Сдвиг 2003"

Как и в случае с вниманием, уделяемым в основных СМИ компании Клонэйд (Clonaid), гораздо больше, чем уделяется группам, приветствующим инопланетное присутствие – это ещё один пример того, что различные части правящей элиты надеются раскрыть возможности для Преображения, чтобы получить от инопланетян больше помощи. В течение нескольких десятилетий, прошедших с момента события в Розуэлле, возникла определённая конкуренция и противоборство сил.

Суть позиции Держащихся за Людей

которые заявляют, что инопланетяне злые, им нельзя верить, они собираются колонизировать Землю и съесть или поработить человечество, и что только *сопротивляясь* посещениям и оставаясь верными вашему руководству, вашим военным, вашей церкви, вы будете в безопасности.

Суть позиции Приветствующих Инопланетян

которые заявляют, что пришельцы – добрые космические братья, они здесь для того, чтобы помочь нам в тяжёлые времена, и если Земле предстоит пережить такую кризисную ситуацию, как сдвиг полюсов, они всех поднимут в безопасное место – на другую планету или на космический корабль, где существует какая-то волшебная жизнь.

Суть позиции Держащихся за Реальность

которые указывают на прошлые сдвиги полюсов или на текущие проблемы, такие, как голод и болезни, с которыми имеет дело человечество, и что никакого спасения не будет, и что *нет* никакого массового приземления инопланетян, желающих колонизировать Землю, как свидетельство того, что доводы и Держащихся за Людей и Приветствующих Инопланетян, неверны.

Войдите в положение правящих кругов, которые состоят из богатых, влиятельных политических деятелей, и руководителей церкви, не все из которых мыслят логически. Известно, что, когда Рейган был Президентом, он консультировался с медиумом, а странное поведение *многих* нотариусов могло бы удивить общественность, если бы ей стала известна правда. Вынужденные остаться на Земле, не имея возможности убежать на Марс, и боясь, что их подземные пещеры во время сильных землетрясений *не* будут безопасны, правящие круги с ужасом смотрят на возможность сдвига полюсов. Придётся ли им его испытать, как и населению, которое они ввели в заблуждение, использовали и не имели *никакого* намерения информировать? Так как Земные изменения разворачиваются таким образом, как мы и предсказывали, и прибывающая планета приближается с такой же скоростью и в такой же манере, как мы рассчитали, многие из правящих кругов читают наши слова в отчаянном поиске способа *избежать* того, что они были так рады позволить испытать широкой публике. Другими словами, как они могут *спастись*! Так как мы заявили, что, если 89 % населения будут составлять Служащие Другим, то Преображение в 4-ю физическую Плотность могло бы произойти даже до сдвига, позволив его избежать, это – один путь. Однако, как заставить около 50 % населения воспринять эту философию, когда ими руководят такие правители, которые не могут даже принять в расчёт надлежащие концепции? Нереально. Другой, более вероятный сценарий предполагает, что народные массы *признают* инопланетное присутствие, примут его, и таким образом, если инопланетяне будут разгуливать по поверхности Земли, игнорировать тяжёлое положение человечества им будет трудно, и тогда они вмешаются и предоставят спасение, или, по крайней мере, так подсказывает логика.

Поэтому вы наблюдаете столкновение групп – Держащихся за Людей и Приветствующих Инопланетян. Клонэйд попала на

СИ-ЭН-ЭН, в передачу Перекрёстный Обстрел (Crossfire), где раньше инопланетяне *никогда* не были в фокусе. По мере приближения сдвига следует ожидать, что из-за возрастающего отчаяния и визга правящей элиты появится ещё больше подобных передач. Изображения космических кораблей не *новы*, и в распоряжении НАСА имеются бесчисленные снимки. Борьба между близкими союзниками, такими, как Испания и НАСА, инсценирована, и это сделано с той целью, чтобы *обе* партии – Держащихся за Людей и Приветствующих Инопланетян, остались довольны.

Опровергать Предположения

Опровержение предположений, суждений часто бывает невозможно в заданных пределах. Сколько ангелов помещается на булавочной головке? Какова продолжительность дня в 12 световых годах отсюда? Сколько раз, в среднем, живет человек? Эти вопросы в человеческих понятиях не могут быть разрешены и, таким образом, не могут быть подтверждены или опровергнуты. Такова ситуация, когда вопросы инопланетного присутствия пересекаются с желанием людей контролировать. Это многогранная путаница. Существуют инопланетяне ориентации Служащих Себе, которые умеют обращаться с ложью гораздо лучше, чем многие практикующие ложь люди. Существуют люди в истеблименте, которые бесконечно затуманивают вопрос, настолько долго, насколько они остаются у руля. Существуют люди, которые хотят нажиться на ситуации с инопланетянами, и стряпают сценарии и роли для себя столь долго, пока есть аудитория. Где тогда чистая ложь, и как правда может быть доказана?

К сожалению, это не тот вопрос, который может быть быстро отправлен на покой. В игре много вопросов, здесь и запутывание свободы воли человека, и правила контактов, управляющие взаимодействиями инопланетян с человеком, и правила контактов, управляющие взаимодействиями инопланетян различных ориентаций, и изменчивость самой правды. Различные люди воспринимают правду по-разному.

С учетом этого всего встает вопрос, а правда ли такие послания инопланетян, как наши, действительно исходят от нас, или это воображение Нэнси или правительственных медиумов. Как это может быть доказано? Не может. Медиумы могут войти в мысли других. Люди с воображением могут и сочиняют интригующие истории. И правда может лежать перед вами, нераспознанная и даже отброшенная. Вы должны судить, слушая своим сердцем и взвешивая своим умом. И когда вы определите, что есть правда, для вас, тогда вам стоит придерживаться этого. И это, в сущности, вопрос веры.

Ложные каналы

Имеет место сбивающая с толку смесь ченнелинговой информации, предположительно от различных инопланетных групп, и, также предположительно, от отдельных людей или групп, которые могли в действительности не быть в контакте с инопланетными группами, и эта неразбериха, кажется, будет только хуже.

Заявления, что кто-то находится в контакте с интеллектом из другого мира легче навязать слушателю, чем заявления, что кто-то слышит души мертвых людей. В спиритических сеансах, например, зрители могут установить, что сообщение прозвучало неверно, что это не прозвучало, как у дяди Джо, или что-нибудь, что старая женщина могла бы сказать. Но если кто-то получает сообщение, которое предположительно приходит из другого мира, почти все что угодно приходит, и это *работает*. Целая половина, 50%, всех личностей заявляющих себя как канал или что-то похожее выдумывают это, и знают это. Большинство из тех, кто действительно в контакте, другие 37% или около того, допускают искажения сообщений или, что то же самое, перемешивают правду и свои тревожные чувства, кото-

рые может иметь канал. Таким образом, только 12-13% из тех, кто делает заявления, получают действительно правдивые сообщения. Таким образом, публика озадачена и в основном поставлена в тупик. Это похоже на калейдоскоп информации и цвета. Они слушают о мирах, которых они их не посещали, нет такой возможности, поэтому им не с чем сравнивать, и конечно у них нет доказательств, что все действительно было. Если кто-то собирается рассказывать волшебные сказки, то он рассказывает это так, что бы ни было даже намека на утверждение чего-либо и таким образом утверждение никогда не становится вызывающим или тревожным.

Каждый человек должен выбирать из избытка информации что-то лично для себя. Взвешивать эту информацию в отношении к тому, что ты знаешь. Чем Земля является для тебя? Что история геологии говорит тебе? Что вы, как ученый, знаете, имеет смысл? Что ваши знания по социологии говорят вам о том, как люди будут реагировать? И последнее, но не менее значимое, что мы сообщили вам? Много раз мы не могли сказать вам, что вы получаете неверную информацию, потому что мы должны соблюдать Правила Контактных. Ты должен доверять своей интуиции. По общему мнению, большинство информации, передаваемой по каналам, рождается осознанно людьми желающими либо дезинформировать народ, либо заработать денег.

Те, кто занимаются дезинформацией, делают это по многим причинам. Некоторые ложные сообщения предлагаются для того, чтобы вызвать доверие народа. Например, если кто-то в вашем правительстве хотел, чтобы люди поверили, что они прекратили все контакты с инопланетянами, и также, что немедленное нападение буйных инопланетян предотвратили с помощью мирных переговоров, то они создадут ложный канал для достижения этого эффекта. Немного дезинформации, опровергает нежелательное сообщение. Например, если какие-то люди хотят, чтобы население достаточно испугалось инопланетян, что оно бы уцепилось за истерический поиск защиты, и группы инопланетян, таких же, как и мы, сообщат, что люди могут оказать сопротивление нежелательным визитам инопланетян просто заняв твердую позицию, то эти люди создадут ложный канал, сообщающий противоположное.

Во всех случаях, где имеет место обман, ложным каналам необходимо большое количество деталей, иначе отдельные самостоятельные сообщения будут выглядеть подозрительно. Так как ничего из этого не доказуемо, и люди создающие обман знают, что они не могут быть незаконно призваны к ответу, то они мягко поэтичны. Эта ситуация не является деятельностью инопланетян. Это деятельность людей. Посмотрите вокруг себя на человеческое общество. Человек имеет несколько жен в обществе, где ему разрешено иметь только одну. Какие истории он придумывает, что бы объяснить свое отсутствие, невозможность для жены связаться с ним на работе, его финансовую несостоятельность? Рассказчики историй в основном не наказываются обществом, которое платит хорошие деньги за киноистории. Истории приводят к притуплению причиняющих боль фактов, и опытный мастер историй чаще всего не вознаграждается за свой талант. Что случится, когда жены обнаружат друг друга? Скорее всего, они *все* захотят, чтобы муж принадлежал им.

Ложные Заявления

По многим причинам, по мере развития Пробуждения шквал увеличившегося количества наблюдений и контактов с инопланетными визитерами будет поощрять ложные заявления. Даже в прошлом, когда контактеры и те, кто заявлял о своих наблюдениях, подвергались нажиму, ложных заявлений было больше, чем реальных. Люди жаждут внимания, в любой форме, как будто это особенность, увеличивающая вероятность выживания. Ребенок, который плачет громче, получает избавление от страдания и закармливаются так, что родители могут получить немного мира и спокойствия. За мальчиком, желающим выйти

в центр группы и представить свои идеи и планы, скорее последуют другие, чтобы шумно поиграть или испытать приключение, и он первым получит приз, чем тот, кто молчит и оставляет свои мысли при себе. Человеческое животное требует внимания, чтобы иметь преимущество в выживании, и выживший передает свои гены дальше.

Как эта человеческая особенность влияет на Пробуждение?

- Люди, которые видят, как другие получают похвалы и призы за хорошие оценки в школе, мошенничают на своих экзаменах даже зная о возможности раскрытия этого и последующего наказания для того, чтобы оказаться в центре внимания. Полицейские данные показывают, что подражательные преступления происходят потому, что злоумышленник хотел оказаться в центре внимания, и те, кто идет в полицейский участок с признанием почти неизменно оказываются невиновны, а просто хотят получить внимание. Желание быть в центре внимания часто превосходит страх наказания или осмеяния.
- Желание быть в центре внимания сильно, и если оно не может быть удовлетворено иным способом, то может привести человека к ложному заявлению. Таким образом, если исследовательские группы по НЛО интервьюируют контактеров и периодически публикуют их рассказы, то неизбежно в человеческом обществе были бы сделаны ложные заявления об опыте контакта. Ложные наблюдения являются еще одним видом таких заявлений, как и заявления о идентификации человека как инопланетянина. Как может кто-то отличить ложные заявления от настоящих?
- Исследовательские группы по НЛО имеют, по соглашению друг с другом, долго накапливаемые базы данных своих публикаций, поэтому ложные контактерские истории могут быть идентифицированы. Публика, однако, не имеет доступа к стенограммам, а также не посвящена в систему организации массива данных форм. Публику можно одурачить. Ложные заявители имеют достаточно информации в своем распоряжении, чтобы сложить из нее достоверную историю, заявляя о статусе контактера или о наблюдении.
- Если ложное заявление включает в себя идентификацию человека как инопланетянина, то это легко дискредитируется, так как никакие инопланетные формы жизни точно не соответствуют человеческим формам и ДНК. *Все* такие заявления фальшивы.

Те, кто желает отличать ложные заявления или наблюдения от настоящих, должны изучить как им сделать это самим, так как при первоначальном появлении и те и другие будут выглядеть настоящими. Однако ложные заявления не устоят под интенсивным потоком вопросов, как когда все врут – правда становится запутанной во многих украшениях, которых требует тщательно продуманная ложь, и появятся противоречия. Читайте правдивую литературу, опубликованную в прошлом добросовестными исследовательскими группами по НЛО. Используйте эти исчерпывающие данные как основу для сравнения. Но больше всего научитесь отличать особенности и признаки людей, желающих привлечь к себе внимание. Они имеют тенденцию приукрашивать историю, когда внимание, которое они привлекли, идет на убыль, они скорее требуют внимания, чем реагируют на то, каким образом это пришло в их жизнь, они все больше противоречат себе по мере того, как история становится все более детализированной, они удирают перед лицом логики или известных фактов и хорошо устоявшихся тенденций, и они отвечают на вопросы скорее уклончиво, с массой неуместных деталей, чем направляют свою энергию на главный вопрос или суть.

Обмен с Серпо

записано 11 декабря 2005 г.

Планета Серпо www.serpo.org – это предполагаемая программа обмена, в рамках которой 12 американцев взошли на большой инопланетный летающий аппарат и попали в их родной мир – на планету Серпо. Эта группа американцев, как говорят, покинула Землю в 1965 г. для осуществления 20-летнего обмена, но возвратилась на пару лет позже – в 1987г.

Несколько лет назад мы предупреждали, что по мере приближения времени прохода будет множиться источники дезинформации. Отчасти это возможно из-за желания отдельных личностей вскочить на подножку последнего вагона уходящего поезда, поскольку в средствах информации все чаще и чаще обсуждают пророчества и предсказания. Но прежде всего это будет происходить в результате продуманной кампании, проводимой правительством США и других стран для того, чтобы попытаться взять под контроль общественное восприятие. В прошлом, когда правительство США решило отбить у публики всякое желание установить с инопланетянами контакт, инопланетяне изображались демонами, собирающимися осуществить массовую колонизацию Земли или сажающими людей в баки для собственного употребления. Правительство США не смогло бы препятствовать стремлению народных масс, испытывающих любопытство и посылающих среди населения пришельцам Зов, достичь такого контакта, поэтому с самого начала надеялось прекратить такой контакт, внушая страх тем, кто собирался послать Зов.

Почему такой подход изменился? Долгое время мы объясняли, что элита собиралась сбежать от результатов наступающего сдвига полюсов либо путем ухода под землю, в хорошо снабженные пещеры, либо перебравшись на Луну или Марс. Поэтому такие анклавы, как Маунт Везер, были оборудованы подземными полями для игры в гольф, и возникла неотложность в подготовке пилотируемого полета к Марсу. Эти планы создавались в те дни, когда группа MJ12 разговаривала с инопланетными пришельцами из ориентации Служения Себе и слушала их. MJ12 и богатая элита, представители которой были включены в ее состав, были уверены, что, когда наступит время, им предоставят помощь, но потом пришла к пониманию, что Служащие Себе лгут. Люди из ориентации Служения Себе тоже лгут, как может заметить любой, кто слушает Администрацию Буша, так что это не должно быть сюрпризом. Но только недавно проверки их подземных анклавов показали, что они не безопасны для обитания человека, и надежды на обещания быть взятыми на Марс показали, что такие обещания тоже должны быть ложными. И что теперь?

Конечно, группа MJ12 самостоятельно познакомилась и с другими инопланетянами – со Служащими Другим, имея о них представление в соответствии с ложной подачей Служащих Себе, и постепенно поняла, что у инопланетян, точно так же, как у людей, тоже существуют разные духовные ориентации. Большинство – это добросердечные представители, но небольшое количество составляют эгоистичные и стремящиеся манипулировать другими. Впав в отчаяние, увидев, что во время ожидаемого сдвига полюсов застрянут на поверхности Земли среди ужасных нахлынувших приливных волн, грянувших всюду землетрясений силой 9 баллов, вулканических извержений и мрака, который за ними последует, и полного разрушения инфраструктуры, на которую раньше полагались – они стали изыскивать другие решения. Если плохие парни помогают им не будут, как обещали, то теперь они начали подлизываться к хорошим парням. Они заметили, что некоторые контактеры защищены от убийства, обратив на это внимание, когда отдавали распоряжения убить этих людей, и для убийства неоднократно возникали помехи. Они заметили, что некоторые контактеры получали выздоровление, продолжали жить, хотя в иных случаях здоровье этого не допускало. Они заметили наши упоминания о защите после сдвига полюсов добросердечных сообществ, ведущих совместное проживание с высокотехнологич-

ными сообществами инопланетян, и приступили к изменению своей позиции для присоединения к ним.

Они рассуждали таким образом, что, если Совет Миров определяет правила контакта с инопланетянами на основании сохранения для населения уровня комфортности, чтобы не увеличивать его беспокойство, то нужно сделать так, чтобы публика ощущала комфорт в отношении концепции инопланетного присутствия. Если комфорт в отношении инопланетного присутствия можно повысить до такой степени, что инопланетяне смогут свободно разгуливать и взаимодействовать с людьми, то эти дружественные инопланетяне конечно не допустят, чтобы их близкие соседи страдали во время сдвига полюсов, и эти руки помощи волей-неволей протянутся также к *ним* – к элите. Они рассуждали так, что в этом случае для противодействия прошлой дезинформации, по которой инопланетяне выглядели демонами, нужно распускать дезинформацию, где инопланетяне будут выглядеть дружественными и *не так уж сильно отличаться от людей*. Поэтому мы и читаем о планете Серпо, где инопланетяне поклоняются богу в церквях, играют в футбол, ведут войны с другими планетами, жуют растительную пищу, используют вьючных животных и разговаривают на языке слов, которые могут быть поняты людьми. Правда ли это? Полный вздор.

Не были ли программы обмена частью истории существования MJ12? В рамках Альтернативы 3, по которой люди должны быть взяты на обратную сторону Луны и на Темный Двойник Земли, такое путешествие происходит с инопланетянами, Служащими Себе, и конечно Служащие Себе инопланетяне постоянно находились на Земле в качестве гостей MJ12. Это не считалось программой обмена, поскольку Луна и Темный Двойник находятся слишком близко – в пределах вашей солнечной системы. Происходили также совещания с инопланетянами, Служащими Другим, и они были доступны для MJ12 как посланники на Земле, но их резиденция была в другом месте в другой плотности, в отличие от инопланетян, Служащих Себе, которые не умеют хорошо переходить в другую плотность и избегают несчастных случаев, оставаясь в 3-й Плотности с людьми, с которыми их послали взаимодействовать. Забираем ли мы людей с поверхности Земли? Безусловно, как отдельных контактеров, а не как представителей MJ12. Программ обмена не существует, потому что контакты с людьми контролируются Советом Миров в рамках характера Зова, и это лучший вид контроля при наличии на Земле постоянно проживающих людей, когда внутренняя перемена не ведет к необходимости изменения планеты.

Другой, более вероятный сценарий предполагает, что народные массы признают инопланетное присутствие, примут его, и, таким образом, если инопланетяне будут разгуливать по поверхности Земли, игнорируя тяжелое положение человечества, они будут смущены, и тогда вмешаются и предоставят спасение, или, по крайней мере, так подсказывает логика.

ZetaTalk: Разногласия.

записано 15 апреля 1996 г.

Во всех случаях, когда присутствует обман, ложным каналам необходимо давать большое количество деталей, иначе отдельные сообщения будут выглядеть подозрительно. Так как все это не доказуемо, и люди, создающие обман знают, что по закону их нельзя призвать к ответу, то они раздувают свое творчество.

ZetaTalk: Ложные Каналы.

записано 15 июня 1996 г.

Есть несколько причин, по которым не будет публичных заявлений, признающих инопланетное присутствие. Ими не контролируются продолжающиеся посещения и наблюдения, и это отсутствие контроля не согласуется с позицией, которую они заняли перед налогоплательщиками.

ZetaTalk: Сообщения Новостей.

записано 15 июня 1997 г.

Art Bell (Art Bell)

Немногие радиокомментаторы так успешны как Арт Белл, который наслаждается долгой и яркой карьерой. В немалой степени причиной этому является способность Арта к проникновению в очарование того, что человечество получает от всяких разных тайн и секретных теорий. Он отложил в сторону раздражение и сфокусировался на бесконечно растягивающихся вереницей возможностей перед его восхищенной аудиторией, которая никогда не разочаруется. Он заставляет их не ложиться спать и терять сон, бороться за доступ к его web-сайту, и даже мнать работу, чтобы приспособиться к его полуночному расписанию. Иссякнут ли тайны и секреты Арта? Не в *этом* период времени, так как он разворачивает их перед слушателями, как бы очищая постепенно луковицу, слой за слоем, и каждый слой открывает еще не открытый слой с сильным запахом! Убийство Кеннеди, инопланетное присутствие, правительственные сокрытия, катаклизмы на смене тысячелетий – все только начинает приоткрывать отверстие. Просто чаепитие у Арта Белла!

Шум вокруг ухода с вещания в конце 1998 года был намеренным, публичным трюком. Однако было несколько факторов, поставивших в то время Арта Белла в нервное положение. Будучи хорошим гражданином, он слушал тех правительственных чинов, приходивших к нему с требованиями в прошлом, предоставляя эфир их подставным лицам. Базис – действительно ли Правительство США – не в здравом уме, что несомненная правда в таких тонких темах, как инопланетное присутствие и надвигающийся сдвиг полюсов. Таким образом, значительное напряженное перетягивание каната началось между различными группировками, желающими влиять на результат. Доминировавшая ранее компания из ЦРУ не имеет успеха, при их желании отрицать, распространять дезинформацию и наказывать нарушителей. Новая компания MJ12 сейчас выигрывает, с их желанием выпустить правду наружу, но только в форме ZetaTalk и индейских легенд и *не* наказывая тех, кто говорит правду. Таким образом, вскоре после серьезных попыток дезинформации, заявлением подставных лиц из дистанционного наблюдения о том, что Солнце имеет периодический цикл в 3633 года, MJ12 вызвало временное перерыв для того, чтобы переоценить обстановку.

Хогланд (Hoagland)

Примечание: записано 14 сентября 2002 года во время сеанса прямой связи с ZetaTalk на IRC. Планета X и 12-я Планета – это одно и то же.

Эта неудача НАСА, когда полученные от зонда Марс Сьювейор (Mars Surveyor) изображения, которые могли всплыть чтобы *показать* то, что НАСА решило скрыть, были размещены на веб-сайте НАСА, не будет последним таким случаем. Раздраженные рядовые служащие НАСА, которых всё чаще просят заниматься чудесами в эти времена быстрых изменений, неожиданных событий и обнаружения неизвестных факторов, которые они, как предполагается, должны учитывать, испытывают при этом гнев. Каковы причины этой неудачи? Можно быть озабоченным, отвлечься, и это, конечно, в НАСА бывает. Их штаб-квартира находится в Хьюстоне, который явно подвержен затоплению и вероятно, уйдёт под воду в начале периода сдвига, но в то же время ожидается, что они, как верные и преданные работники, должны остаться на своих постах! Можно быть утомленным из-за того, что их просят выполнять слишком много заданий, просят держать в поле зрения сразу слишком много тенденций, каждая из которых развивается в разных направлениях, и поэтому просто сделать грубую ошибку в работе. Властные боссы редко думают о подчинённых, на которых они только рывкают и требуют сделать побольше, а когда боссы испытывают стресс, они говорят своим работникам, что те делают ошибки и некомпетентны. Конечно, сам босс может быть некомпетентным, эгоистичным, надменным,

но предполагается, что подчинённый об этом не знает и после нагоняя старается работать *ревностнее*.

Служащих НАСА просят обеспечивать сокрытие факта присутствия инопланетян, тогда как их присутствие всё увеличивается. Их просят поддерживать сокрытие информации о приближающейся Планете X, которая скоро станет видимой всему миру из-за известности сайта ZetaTalk и сообщаемых им координат, и они оказались в трудном положении в отношении того, что и когда им следует говорить. Их ругают, если они это игнорируют, ругают, если они это определяют как некоторый другой объект, и конечно, боссы их ругают, когда публика не покупается и не идёт по тому пути, который им (боссам) нужен. Тем не менее, боссы ожидают чуда, но никакого чуда сотворить невозможно. Поэтому, если приходится отвлекаться, заботясь о том, чтобы самому и семье достичь более безопасного места, изматываться – из-за того, что просят выйти за пределы человеческих возможностей, и имеющихся способностей недостаточно, чтобы избежать ошибок, то что возникает? Ярость, горячее желание увидеть ненавистного босса поджаренным, оно захватывает, от него не избавиться даже при показе на национальном телевидении, которое само сковано большим количеством ограничений, само охвачено ложью, которую нельзя объяснить *ничем*, кроме бесцельного хождения кругами, высокомерного поведения без какого-либо внимания к подчинённым и глумления над служащими, будто они ничтожнее земляных червей.

Таким образом, то, что произошло, что позволило Хогланду собрать вместе этот *безукоризненный* пример сокрытия, отмеченный НАСА как подлинный, и все остальные части проблемы, и неужели не нашлось другого объяснения, кроме того, что был пропущен какой-то обычный этап принятия этих изображений? Здесь произошло больше чем утомление, больше чем невнимательность, – выполнена подсознательно утка, позволившая этим изображениям добраться туда *прежде*, чем был сделан их просмотр и анализ, как это предусматривает стандартная практика в НАСА. Оп-па, так они не были просмотрены? Можно предположить, что на этом снимке видно огромное здание, на том их последовательность, кто-то был уверен, что комментарий к ним был сделан, – это то, что произошло с тем внимательным оператором за монитором, сказавшим – "продолжайте вашу повседневную работу, и т.д.". Это не будет последней такой ошибкой, и многие произойдут из-за невнимательности и переутомления, но *большая* их часть произойдёт из-за того, что рядовые служащие разгневаны. И что же показывает Суммарное Изображение Summary Image участка Марса? Действительно, учитывая производимые там горные работы по добыче золота, на изображениях *явно* просматриваются русла для промывки породы водой. Типичная конструкция, применяемая гуманоидами на Земле, имеющая геометрические формы, квадраты, прямоугольники, прямо от них идут дороги, которые могли быть созданы *не* природой, а тем, что здесь проезжало много транспортных средств. Эти города, размещенные *не* на крутом, обрывистом берегу или на его вершине, а вдоль этого берега, предохраняющего их от ветра, – там, где суша образует ровные площадки. Совершенно очевидно, что это замысел, осуществлённый руками человека, и все, кто видел эту ошибку, несмотря на умильные объяснения работников НАСА, передавал снимки и говорил, что нужно продолжать работать дальше, и таким образом рукотворные чудеса оказались среди публики.

ZetaTalk

Примечание: записано 22 июня 2002 года во время сеанса прямой связи с ZetaTalk на IRC.

Можно ли дать коту выпрыгнуть из корзины, больше не засовывая его обратно, откуда он *вопит* об объявленном в недалёком будущем сдвиге полюсов и существовании массового сокрытия, осуществляемого длительное время? Да, просто заявив об этом, и после того, как 20 миллионов радиослушателей выслушали рассказ Нэнси, нашли её вебсайт и посетили главным образом этот вебсайт, кот оказался на свободе! Все без исклю-

чения другие гости не были новичками, основываясь в своих утверждениях на человеческих мерках или на слухах. *Никто* не имел в своём послужном списке предсказаний, подобных содержащимся на ZetaTalk, даже включая Скаллиона, который действительно является подключённым и истинным каналом. Если возможно продолжать действовать по-прежнему, то каковы варианты? Могут ли они захихнуть Нэнси обратно в корзину, объявив её психически больной или находя различные противоречия в информации или объяснениях? Вряд ли этому поверят, и те, кто увидел бы такие старания, поймут, что вероятно это *больше*, чем ответная вспышка раздражения, увеличивающая её известность.

Арт Бэлл, конечно, тщательно отбирает звонящих в его программу с личностной точки зрения и с точки зрения возможных задаваемых вопросов, и имея многих на линии он может выбирать и решает сам, как проходит шоу. В своём вступительном слове он задаёт публике тон для звонков на Свободные Линии, которые последовали за интервью Нэнси, заявив во время ее интервью, что мир будет в состоянии Большого Безумия. И, конечно, об этом говорили первые звонившие в программу! Рассматривайте это как тест, который требовался Бэллу для соблюдения роли ведущего, чтобы увидеть, как будет реагировать публика. Внимательно наблюдающие за этим не хотели слушать долгих хныканий, поддерживания рукой и разговоров о растущей духовности. Они хотели сократить погоню, чтобы выяснить, что станут делать *банды*, у которых есть *пистолеты*, и как они их будут использовать, и как будет реагировать публика на своё правительство, скрывшееся в бункерах, в то время как её оставили снаружи. Вывод был таким, что вместо составления громких запросов к правительству уважаемые граждане считают необходимым перемещаться с детьми, работой и вообще сохранив обязанности – к безопасным местам. Разговор о бандах и насилии, и о том, кто станет королем, заводили почти исключительно незрелые люди, и вообще аудиторией, которая опускала эти разговоры как браваду, был принят тот, первый путь рассмотрения ситуации.

Таким образом, обычный человек поразил своё правительство и элиту, которая оставляла его в темноте неведения, своей зрелостью и невозмутимостью. По этой причине Нэнси нужно ожидать, что выводы такого типа сделает большее количество людей. Все решившие поступать таким образом, заходите на сайт Troubled Times (Тревожные Времена), где указаны давно наработанные и выложенные в сеть указания. Все, желающие установить контакты, должны ответить по электронной почте. Вскоре они должны быть востребованы, вытолкнуты на сцену, чтобы обращаться к задающим свои вопросы массам.

MUFON

Как одна из первых организаций по НЛО, и одна из наиболее влиятельных – MUFON ранее рассматривалась секретным правительством как угроза. Таким образом, они обеспечили, что MUFON будет двигаться синхронно с интересами MJ12, как одни или другие подразумевают, но этот контроль продолжается до сегодняшнего дня. В те дни MUFON не допускала приглашения некоторых из их поразительных открытий, теперь же на них оказывают давление, чтобы они открывали вновь прошлое, и разводили шум вокруг этого. Предполагается ряд поразительных объявлений от ученых, которые составляют ядро MUFON, усиленные твердыми доказательствами. В этом ядро MUFON твердо придерживалось правды в тяжелые времена, и кажется только справедливым, что теперь они должны иметь возможность быть посредником, через которого правда выйдет наружу.



Утечки

Примечание: написано 30 ноября 2002 г. во время прямого ZetaTalk на сессии IRC.

Внезапно появились долго скрывавшиеся данные о реальных наблюдениях британских военных. Почему? Британцы, союзники США, очень заняты сейчас, Блэр пытается быть хорошим приятелем, в то же время вызывая сильное раздражение у своих законодателей и общественности. Буш старается найти повод для войны с Ираком, чтобы его нефть была в надежных руках, а в преддверии сдвига, как планировалось, на Израиль была бы возложена ответственность за нефть Ирака и Саудовской Аравии. Публично волнуясь и улыбаясь они являют собой все, что угодно, *но* не благополучие за кулисами, где они и их персонал все больше игнорирует все второстепенные вопросы. Как дети, которые ускользнули и совершили рейд в холодильник когда родители собрали вечеринку во дворе дома, когда достаточно выпивки и громкие разговоры и музыка, так и люди в их правительстве, *давно* желающие раскрыть эти вопросы общественности, видят свой шанс. Подумайте о том, что стоит *за этими* промахами, за отсутствием контроля: какие разговоры должны происходить в прокуренных коридорах власти! Что же *так* поглощает их внимание, что они потеряли контроль над тем, что так жестко контролировали всего лишь несколько лет тому назад?

Элемент Сомнения

Это действительно правда, что время от времени на видео или фото пленке появляется то, что может быть нашим кораблем, хотя по этому поводу и ведутся оживленные дискуссии. В умах людей, которые не могут отличить поддельные кадры от настоящих, этот вопрос остается всё ещё открытым. В умах же специалистов, которых при каждом удобном случае обманывают, вопрос оставляет открытым даже доля процента, бросающая тень на подлинность фактов. Мы действительно делаем так, что одну пленку удается проявить, а другую нет. Рассказы разочарованных наблюдателей, сделавших снимок, но обнаруживших, что пленка не проявилась, усиливают скептицизм, что необходимо нам для регулируемого эффекта. Если бы явно неспособные на высококачественную подделку люди внезапно представили бы на суд специалистов огромное количество снимков НЛО, уровень обеспокоенности населения мог бы резко подскочить. Подлинность появляющихся время от времени снимков, сделанных любителями, можно оспаривать. Может быть у этого любителя были сообщники, которые подделали снимок? Тут можно спорить.

Правило, действующее сейчас и на ближайшее будущее, заключается в том, что для населения этот вопрос постоянно будет поддерживаться открытым, количество споров будет нарастать, но всегда, всегда с элементом сомнения.

Элемент сомнения необходим во время Пробуждения для того, чтобы население не было чрезмерно встревожено. Обморок, учащенное сердцебиение, смятение, споры с друзьями и сотрудниками, продолжающиеся по несколько дней, и возрастающий интерес к теме НЛО – это нормальные типы реакций, которые не заставят нас остановиться. Если бы всё население реагировало подобным образом, то проблем бы не было. Пробуждение произошло бы на следующий же день. Мы стараемся не допускать нервных расстройств. Мы не хотим, чтобы друзья и сотрудники пугались до такой степени, что по отношению к рассказчику начинали бы применять силу. Мы не хотим, чтобы наблюдателя охватил такой страх, который сделает его уязвимым и склонит его к тому, чтобы он послал Зов Служащим Себе. Именно поэтому в настоящий момент все посещения записываются только в подсознании наблюдателя.

Примечание: текст ниже добавлен 7 сентября 2002 года во время сеанса прямой связи с ZetaTalk на IRC.

Правило Элемента Сомнения должно интерпретироваться в том свете, что не может быть *абсолютной уверенности*, реально инопланетное присутствие или нет. Большинство населения, не имея в руках *какого-либо* абсолютного доказательства, могло бы проголосовать за то, что оно верит в реальность инопланетного присутствия, что где-то в другом месте Вселенной возможна разумная жизнь. Это то, что Пробуждение желает – постепенное повышения уровня комфорта населения в этом вопросе, без сжигания контактов у столба истеричными религиозными лидерами, чьи сферы влияния под угрозой. Точность ZetaTalk ZetaTalk Accuracy нацелена на то, чтобы позволить населению различать *правду* в сообщении, в отличие от вновь появившихся у сцены и желающих на нее выйти, но придумывающих свои послания. Это ещё не *доказывает*, что инопланетяне реальны, поскольку Нэнси могла бы получать сообщения от правительства и находиться на виду для обнародования этой спорной информации, хотя если бы она поступала из прямого официального источника, то она не была бы спорной. Таким образом обеспечивается Элемент Сомнения.

Наступающий Июнь

записано 8 июня 2004 г.

Это я получил от одного из своих корреспондентов. – 'Проверка связи по сети "Snowball". Всем станциям – сверить часы, до воздействия осталось 146 дней, 5 часов по UTC (По Гринвичу). Для продолжения работы переключитесь на резервное питание. [Ответный Голос] Snowball – это барроу. Вы в открытом режиме. Повторяю, Вы в открытом режиме. Перейдите на зеленый, перейдите на зеленый.' Что Вы думаете по поводу этой информации?

Майкл

Начиная с момента перехвата радиопереговоров, дополненного предупреждениями интернетовского взломщика – парня из Австралии, который поймал любопытную волну с этим перехватом, слухи о достижении в июне Земли комет, астероидов или пылевых облаков, стали быстро множиться. Есть ли в этом перехвате какая-то правда, учитывая, что количество падающих метеоритов и болидов возросло? Так как Земля 25 декабря, во время воздействия сметающего рукава остановилось на своей орбите и до сих пор, в течение нескольких месяцев, задерживается в этой точке, наклоняясь к Солнцу и отклоняясь к Планете X, это позволяет вычислить момент, когда Земли достигнет огромное облако пыли, наполненное вереницами лун и обломками. Мы упоминали, что для отклонения Планеты X от своего маршрута в сентябре 2003 г. была совершена попытка Подорвать Атомную Бомбу, когда на Земле предупредили, что в небе возможно будет видна вспышка, которая последует в результате гибели при падении на Юпитер зонда Галилео. Значит, у них были соображения по поводу длины и состава огромного хвоста Планеты X. В прошедшие месяцы главным приоритетом были местоположение и скорость Планеты X, и чтобы получить такие данные в обсерваториях и за пределами атмосферы ежедневно проводилась их проверка.

Мы упоминали, что это пылевое облако имеет Магнитные свойства и, очевидно, должно вытягиваться вдоль силовых линий обширного магнитного поля Солнца. Мы также упоминали, что, так как Партнеры Танцуют совместно, магнитный наклон Планеты X может быть рассчитан, исходя из Наклона и Отклонения Земли, поскольку то, Что Делают Магниты – для человека не тайна. Таким образом, вооруженный данными относительно скорости, с которой Планета X перемещается мимо Солнца по своей фактически прямолинейной траектории, по своей вышвыриваемой орбите, человек может вычислить вероятную дату прибытия пылевого облака со всеми его многочисленными лунами и обломками. Во время недавнего Интервью нас спросили о транзите 8 июня Венеры, которого *не* произошло, хотя, благодаря давлению со стороны Темного Двойника, подошедшего сзади Земли по их общей орбите, она проталкивалась сбоку от Земли в образовавшейся перед Планетой X

пробке из планет. Мы заявляли, что временно воздержимся от своих комментариев по поводу транзита, чтобы правительство продолжило осуществлять свой план и выполнило *большую его часть* во время этого транзита, а весь мир это *увидел бы*. И что же все увидели? Естественно то, что было перед Солнцем. Перед Солнцем безусловно было много объектов, и они *перемещались*. Это Венера или ее клоны? Они – не такого же размера, как Венера, но ближе к ней. И теперь драма только начинается.

Но сколько же Венер проходит перед Солнцем?

Гисмар



26 января этого года радиолобитель-одиночка сделал цифровую запись радиоперехвата с переговорами американских военных на волне SSB (Одинокая Боковая Частота) (прежде, чем передача внезапно не прервалась, потому что по ошибке происходила "в открытом виде" или незашифрованной), ссылаясь на загадочный "обратный отсчет" до неназванного события, которое произойдет (после завершения отсчета) приблизительно 19 или 20 июня этого года. Однако за последние несколько недель в море вышло необычно большое число военных соединений из стран всего мира, это число достаточно, чтобы заставить нас вернуться к оригиналу сообщения и начать отслеживать время, оставшееся до даты в районе 19-20 июня.

Сообщение Новостей

С тех пор как новости об инопланетном присутствии имеют важное значение, радикально влияя на все грани человеческого общества, и все менее могут подавляться, многие ожидают, что об этом будет объявлено президентом в какой-либо форме или некий пресс-релиз объяснит ситуацию. Как никак это делается по другим, имеющим важное значение вопросам, особенно когда количество фактов в этой ситуации очевидно увеличивается. Для правительства продолжение молчания означает выглядеть глупым, слабым, прячущимся и убегающим от ситуации вместо того, чтобы производить впечатление, которое они бы хотели иметь – держать все под контролем, быть на первых страницах газет, быть хладнокровными и невозмутимыми. Если бы правительство не адекватно говорило бы о собирающемся урагане, или о жестокости засухи, или о катастрофе большого коммерческого самолета, или о вспышке гриппа – они бы показались нечуткими и к ним появились бы вопросы. Тогда почему же такая тишина по вопросу инопланетного присутствия?

А теперь послушайте!

Инопланетяне **ДЕЙСТВИТЕЛЬНО** существуют!

Извините, что мы вралы 50 лет,
но мы знаем, что вы нас простите!

Мы не можем ничего с этим поделать, но,
пожалуйста, в любом случае, платите налоги.

Есть несколько причин, по которым *не* будет публичных объявлений, признающих инопланетное присутствие. Если и будут избранные частные объявления, то широкие заявления в прессе *не* появятся:

- Инопланетное присутствие по-прежнему отрицается. Так как инопланетяне в настоящее время действуют в рамках правила, согласно которому всегда должен оставаться элемент сомнения, поэтому уровень беспокойности людей не растет во время Пробуждения, то правительство может положиться на это и продолжать хранить молчание. Таким образом, они могут ожидать, что никогда не будет представлено даже небольшое реальное доказательство, которое подвигло бы их на нарушение молчания.

- Они разработали план дезинформации чтобы поддержать историю, что все это была созданная и реализованная людьми мистификация, и могут пойти дальше с этой дезинформацией, если им покажется это необходимым. Многие наблюдения, особенно треугольных кораблей, которые движутся способом, напоминающим реактивные самолеты с возможностью зависания в воздухе, представляют собой именно самолеты, разворачивающиеся со снижением, и являются человеческими. Некоторые посещения контактеров также поставлены людьми, подмешивающим наркотики своим подопытным, поэтому те имеют частичные воспоминания и заключают, что они действительно являются контактерами. Если на правительство окажут давление по вопросу инопланетного присутствия, то они могут разыграть эту карту.
- В их распоряжении находятся многочисленные, поддерживаемые государством, исследования, такие как проект Голубая книга, которые могут дать эффект, что они слишком были озадачены, но не могли предстать перед публикой без наличия твердых ответов. За исследованиями, известными публике, прячутся многие другие, которые были осуществлены, но результаты не были оглашены. Происходит удержание состояния неопределенности, периодически обновляемое, чтобы всегда быть в ногу с уровнем осведомленности публики, и это было бы оглашено если бы правительство подверглось давлению с целью получения объяснений по поводу увеличившегося количества свидетельств, что Земля посещается.
- Они убеждены, что полная история о MJ12 и прошлых контактах правительства с инопланетянами, большинство из которых скандальны и даже незаконны, будет разгадано и выйдет наружу. В действительности, худшее из прошлого поведения это то, что сокрытие наиболее вероятно будет продолжаться. Чтобы убедиться в этой обратной логике, посмотрите, как много прошло времени после того, как публика узнала факты правительственных экспериментов над подопытными людьми, такие как намеренное радиационное облучение или прошлые внутренние моральные падения ЦРУ. Десятилетия прошли, а иногда и полвека, прежде чем открылась правда. Худшее из ошибок – долгий срок сокрытия перед разоблачением.
- Они *не контролируют* происходящие посещения и наблюдения, и этот недостаток контроля вне пределов сохранения позы, которую они принимают перед налогоплательщиками. И все типы результатов страшны, от мятежа налогоплательщиков до обвала на Уолл Стрит. Так как эти вопросы можно обсуждать без конца, то дебаты никогда не кончатся. Таким образом, нет точки, в которой будет достигнуто решение, и они двигаются вперед с пресс-релизами определенного сорта.
- Ограниченное видение физического мира приводит к умозаключениям, несущим в себе искажения. Человек живет в поле гравитации Земли, и поэтому в его понимании всегда есть верх и низ. На обратной стороне Земли находится другой человек, для которого верх и низ перевернуты. От примитивного человека ускользает даже тот факт, что Земля круглая; к этому выводу его могут привести только вычисления движения небосвода и глубокие знания. Человек делает предположения о рождении Солнечной системы, имея лишь жалкие крохи вещества с других планет и не имея даже образца земного ядра.
- Человек эгоцентричен, и даже взрослый индивидуум не желает расстаться с концепцией мира, центром которого является он. Он будет считать, что Солнце вращается вокруг Земли, пока не столкнется с фактами, доказывающими обратное. Он считает, что является единственным разумным существом, созданным Богом, и напрочь отказывается делиться этой честью с существами из других миров. Он создает лестные для него самого теории, согласно которым он находится в центре Вселенной, и не хочет отказаться от этих теорий, потому что такая концепция ему *нравится*. Он отталкивает существующую реальность.
- Искажения вносятся теми людьми, которые настойчиво добиваются выгоды для себя. Религиозная элита отвергает более реалистичное видение Вселенной, так как оно лишает ее выгодных позиций. Истеблишмент чаще всего отвергает правду потому, что *любое* изменение в существующем порядке вполне может сбросить их с верхушки, на которую они взобрались. Желание держать других в неведении очень распространено среди людей. Муж держит свою жену в неведении относительно возможностей трудоустройства и заработка; поставщик товаров, подкупив "кого следует", не пропускает на прилавки продукцию своих конкурентов. Правде приходится пробивать себе путь, чтобы однажды возникнуть из тьмы.

Сообщение Новостей (с. 453)

Специальная Программа Эй-Би-Си

записано 27 февраля 2005 г.

Специальная Программа об НЛЮ, показанная 24 февраля на канале Эй-Би-Си, игнорирует последние данные исследовательской работы, проводимой доктором Джоном Маком с контактерами на протяжении большей части жизни (включая период его пребывания в Гарварде), которая привела его к заключению, что после огромного катаклизма Землю вновь заселят эти добровольцы и гибриды с инопланетянами. Стенограмма с этим его заявлением, как он полагает, доступна на сайте pbs.org.

Вряд ли можно сказать что-то положительное об уже неоднократно демонстрировавшейся на канале Эй-Би-Си специальной программе про НЛЮ, поскольку в ней не представлено ничего нового, и уделено одинаковое время как для "разоблачителей", представивших какие-то свои факты, так и для тех, кто опровергает сомнительные утверждения "разоблачителей". Кроме того, основное внимание в ней сосредоточено на НЛЮ треугольной формы, о которых мы заявили, что это ничего более, чем человеческий самолет-невидимка (стелс), предназначенный для запутывания вопроса и для возможности заявить о человеческом происхождении НЛЮ, наблюдаемых в какой-то момент в будущем. Был ли документальный фильм Питера Дженнинга не более, чем уловкой истеблишмента? Конечно, его создание было санкционировано истеблишментом, который действовал в лице редакторов. Поэтому наиболее убедительные заявления на тему инопланетного присутствия не были туда включены. Повторяемое утверждение, что мол "этому нет никаких *подтверждений*", обходит такие доказательства, как:

Тест На Правду

В основе реальности, которую ощущают люди через призму своих чувств, лежит множество факторов. Эти факторы несут в себе искажения.

- Воспринимаемая физическая реальность искажается органами чувств. Человеческий глаз, например, видит лишь малую часть цветового спектра, видимого для других форм жизни. Кроме цветового спектра существует еще четкость видения. Лошадь, например, почти слепа по сравнению с человеком, а сокол, парящий в небе, видит вдвое острее, чем человек. Человеческое ухо улавливает лишь небольшой участок частотного диапазона, доступного слуху других животных Земли. Это подтвердит любой владелец собаки, которая способна отвечать на ультразвуковой свисток хозяина. Хозяин, использующий такой свисток, не слышит его, но собака тут же прибегает.

- *многочисленные* одновременные съемки на домашние видеокамеры, произведенные в Мексике во время затмения 1991 года, показывающие движение с изменением углов и скорости хода, являющееся маневрами, выполнение которых для самолетов невозможно;
- аномальные свойства мест приземления, не получившие какого-либо обычного объяснения, где растительность на определенных участках отказывается произрастать, в некоторых случаях, в течение более года;
- стебли в кругах на полях изогнуты в области узлов на 90°, но не помяты, и все же продолжают расти, хотя урожайность зерна на площади, не входящей в зону рисунка, повышена, а геометрическая точность и почти мгновенное создание огромных построений, состоящих из кругов, говорит совсем не о приложении человеческих рук, а об инопланетном присутствии;
- извлекаемые в последнее время из тел контактеров имплантанты, появившиеся при одновременном отсутствии их в течение некоторого времени и подтверждающими друг друга рассказами о посещении их существами совершенно странного вида, а также зафиксированные докторами внезапные прекращения беременности;
- поразительное число очевидцев Розуэльского инцидента, которые были напуганы вовсе не инцидентом с каким-то там метеорологическим или шпионским шаром, послужившим оправданием реальному событию, которые видели тела инопланетян, подобранные тогда для вскрытия, что идет вразрез с любыми оправданиями, выдвинутыми позже Военно-Воздушными Силами, типа проекта воздушного шара "Моггэл", заботливо созданного в 1990-х годах, чтобы выстроить доказательства в соответствии с событием 1947 года;

Может, представители Военно-Воздушных Сил вообще лгут? Как они делали во время создания проекта "Голубая книга", но ложь о Розуэле была принята за чистую монету и не оспаривалась. Являются ли профессора из Гарварда, напрочь опровергающие в программе факты, надежным источником? Тогда почему в нее не были включены слова Джона Мака, настолько же уважаемого профессора Гарвардского университета, у которого были не только мнения, но и фактические данные, которые он мог предложить для рассмотрения. Были представлены гипотетические объяснения феномена абдукции (похищения), занимающие одинаковое время с сообщениями контактеров, которые были тщательно подкреплены фактами на основании достоверных данных. Зачем даже вообще была подготовлена эта специальная программа канала Эй-Би-Си про НЛО? Почему бы не позволить спящей собаке продолжать лежать? Истеблишмент знает, что количество массовых наблюдений растет, увеличивается количество достоверных съемок НЛО на видео, и мнения публики по вопросу инопланетного присутствия склоняются в сторону спокойного восприятия. Они пытаются захватить инициативу, быть той силой, которая *руководит* общественным мнением, но не достигнут в этом успеха. Те, кто имел контакт или был достаточно заинтригован, чтобы разузнать об этом, знают правду. А те, кто уже имел или будет иметь в ближайшем будущем личное наблюдение, видит в таких выпусках, как эта специальная программа канала Эй-Би-Си про НЛО, твердое стремление отвернуть публику от правды, и имеет свое отношение к властям, занятым замусориванием эфира.

Общий эффект от показа этой специальной программы, предназначенной отвратить тех, кто знает правду, рассчитан на то, чтобы озадачить новичков в этом вопросе, поэтому они стремятся дать более подробную информацию, и, в конечном счете, увеличивают подозрение, что истеблишмент им лжет. Поэтому возникает вопрос, почему истеблишмент так непреклонен в своем решении оставлять публику в неведении? Скажите ребенку, чтобы он не подсматривал в туалет, и его решимость это делать возрастет. Пристальный интерес к инопланетному присутствию бурно растет, и правда повсюду распространяется, как затекающая в каждую щелку вода.

Радиопостановка "Войны Миров" (речь идет об известном случае паники, возникшей после радиопостановки – *прим. перев.*), транслировавшаяся несколько десятилетий назад в США, была, как многие и ожидали, проверкой. Учитывая, что инопланетное присутствие вплоть до того времени последовательно представлялось как инопланетная угроза, реакция публики была неудивительна. Те, кто слушает радио, часто путают радиопостановки с реальностью, потому что ключей к пониманию того, что это инсценировка, а не реальность, не так уж много. Смотря телевизор, человек быстро распознает – фильм это или реальные события. В фильмах есть свои установки, временные интервалы и скачки, и частые сцены "личного характера", в которые те, кто делают новости, как правило, не посвящены. Так что, если "Война миров" была бы тогда показана по телевидению, а не транслировалась по радио, реакция была бы другой.

Этот тест, о котором правящие круги знали, что он будет принят многими за реальные события, должен был показать не то, как общественность прореагирует на угрозу, а *верят ли люди в инопланетное присутствие*. Они верят, а потому иотреагировали соответствующим образом, и сила реакции показала правящим кругам, уже поздравлявшим себя с тем, что они подавили веру в инопланетян, что их успех в этом деле *не* был так силен, как казалось.

Дальнейшие меры по подавлению стали подлее, с контактерами стали обращаться жестче, с применением физического насилия. Так как понимание правящих кругов в то время основывалось на том, что инопланетян интересует лишь захват власти – вследствие первоначального контакта со Служащими Себе инопланетянами и отсутствия осведомленности о разделении ориентаций после перехода из 3-й Плотности в более высокую плотность – члены правящих кругов почувствовали, что паники, возникшей после трансляции по радио постановки Орсона Уэллса, избежать не удастся. Они думали, что могут сдержать потоп, затыкая дыры в плотине своими пальцами, и что они, тем самым, заботятся о благосостоянии человечества. Несколько самоубийств и потенциальных сердечных приступов, вызванных радиопостановкой, не принимались правящими кругами во внимание, так как они считали, что, по существу, началась война, и страна, на их взгляд, находилась на военном положении. Когда сами лидеры находятся в состоянии паники, то все нормы человеческого поведения выбрасываются в окно.

Самолет Президента

Конечно же, исчезновение президентского самолета Air Force One с экранов радаров, которое произошло несколько раз в течение 1998 года, являлось не просто технической проблемой. Самолеты исчезают с экрана радара *тогда*, когда их убирают из диапазона частот радара. Именно это и произошло с президентским самолетом. Как еще доходчивее дать понять, что мы поддерживаем контакт с правительством США? Это была уловка, стимулирующая процесс пробуждения. Она была одобрена MJ12, поскольку без их согласия мы не имеем права приблизиться к президенту или воздействовать на него или на его тайную охрану. Это *не* означает, однако, что кто-либо на борту самолета был осведомлен о том, что их временно убрали из воздушного пространства, поскольку в это время бодрствовало только их подсознание. В сознательном же состоянии они ни о чем не подозревают.

Инсценировка Вторжения

Примечание: записано 22 июня 2002 года во время сеанса прямой связи с ZetaTalk на IRC.

Слух об ожидаемом вторжении инопланетян, распространяемый Гриром, и инсценированного правительством, вряд ли осуществится, но поскольку это зависит от человека, то что-то могло бы и произойти. Проблемы, возникающие при такой попытке, состоят в том, чтобы до публики дошло, что за массой усилий и финансируемым *изо всех сил* проектом Звездных Войн стоит возможность вторжения из космоса. При таком намерении нужно было бы просить о помощи многие другие страны, находящиеся в этом за США. Россия, всё это время являвшаяся посвящённой в инопланетное присутствие, на это, конечно, не купилась бы. Основная проблема, связанная с этим планом, содержит три аспекта.

1. нужно было бы инсценировать такое вторжение, которое в технологическом отношении сравнимо с тем, к пониманию чего многие в мире уже пришли или *наблюдали* эти достижения инопланетной технологии лично, – внезапные исчезновения, повороты на высоких скоростях под прямым углом, контроль над гравитацией, и т.д. Поэтому плохо поставленное "вторжение" фактически обернулось бы против злоумышленников, это ужас, который они учитывают постоянно.
2. при объявлении вторжения инопланетян нужно было бы признать инопланетное присутствие. Утечки вокруг этой истории произошли бы непременно. Сообщившие забыли бы, что предполагается, что они *узнали об этом только что*, и начали бы говорить о том, что уже знают. Общественность, которая могла бы заметить это в прошлом, поняла бы, что они всё это время лгали, и снова злоумышленники выстрелили бы себе в ногу.
3. Мы и наши братья, понимая, что нас используют таким образом, могли бы помешать инсценированному вторжению реальной демонстрацией нашей технологии, высвечивая таким способом существующее между нами *различие*, которое никто не смог бы не заметить, и создавая своим присутствием грубые промахи в осуществлении инсценировки вторжения, так что правда всплыла бы наружу без всяких вопросов.

Поэтому мы предсказываем, хотя и с пояснением, что этот вопрос находится в ведении человека и положение могло бы *измениться*, поскольку в этом вопросе действует правило свободы воли, что ни о каком вторжении заявлено не будет.

Встречи с Инопланетянами

Во время Пробуждения, по ряду причин, наблюдения инопланетных кораблей будут происходить намного раньше, чем наблюдения самих инопланетян. Вспомните, что основное внимание во время Пробуждения направлено на то, чтобы предотвратить растущее беспокойство людей на Земле, которое могло бы склонить их к ориентации Служения Себе из-за заботы о себе, проявляющейся во время угрозы.

Последствия: любое наблюдение инопланетных жизненных форм должно происходить в такой обстановке, где уровень беспокойства минимален и, в целом, уравновешивается чувством облегчения оттого, что контакты с инопланетянами были пережиты с приемлемым результатом. Испытавший такую встречу не должен быть травмирован, напуган, и он должен понять, что довольно неплохо может общаться с инопланетянином.

Испытавший контакт: Там, где наблюдения инопланетных форм жизни *будут*-таки иметь место во время Пробуждения, они будут происходить *только* там, где задействованные в контакт люди считаются достаточно сильными для того, чтобы сделать выводы, исходя не из паники, а из логики. Таких личностей мало.

Место действия: Кроме самого человека, испытавшего контакт, важно еще учесть то, как отреагируют люди непосредственно в месте контакта. Общим результатом должна быть положительная оценка инопланетного присутствия. Если кто-то и испугается, то это не заставит нас отказаться от контакта, при условии, что одобрительная реакция остальных уравновесит ситуацию.

Следующая фаза

Пробуждение – это не просто линейный процесс, возрастающий до некоторого момента в будущем, когда для широких масс населения станет очевидно, что пришельцы здесь, среди людей. Процесс происходит по кривой, которая стремительно возрастает, подобно параболе. В прошлом контакты с пришельцами были редкостью, и поэтому они были сведены к легендам и мифам. Когда процесс Пробуждения был направлен в русло проявленной развертки вплоть до полного Преображения, правила были изменены, чтобы те немногочисленные контакты регистрировались только в подсознании людей. Благодаря этому в массах возник источник общего приятия, неподвластный ни обнаружению, ни контролю со стороны правящих кругов, какие бы усилия они не прилагали.

По мере достижения очередного уровня приятия в какой-либо культуре, стране или во всем мире, открываются двери следующего уровня, на котором населению раскрывается нечто новое. Вначале первые наблюдения НЛЮ были спорными, быстротечными и их видели немногие (чаще всего один человек), но с конца 1997 началась следующая фаза, когда такие наблюдения стали достоянием многих людей, они красочны и их трудно отрицать, их даже удается снять камерой или фотоаппаратом. И все же, таким наблюдениям уделяется мало внимания в средствах массовой информации, и власти их отрицают. Те члены правящей верхушки, которые осознают неизбежность происходящего, пытаются красиво отступить. Те же, кто упорно сопротивляется тому, что им кажется захватом власти чужаками, все еще трепещут и, отрицая факты, становятся все более смешными.

Следующей стадией станут наблюдения пришельцев, вначале мимолетные, а затем все более основательные. Следует ожидать, что церковная элита будет кричать о "демоне", а те, кто будут стараться сохранить статус-кво, все объяснят "умопомешательством".

Прошлое

До Розуэлла от пришельцев не требовалось записывать свои визиты лишь в подсознании людей. Как повествуют *Веды*, люди видели пришельцев, представленных самыми разными формами жизни. Пытаясь передать свои ощущения, люди часто запинаясь, стараясь изо всех сил. Многие описывали их как странных животных. Ну, а помимо физической внешности пришельцев, каким же образом можно было описать явления, которые их сопровождали? Левитация, внезапно появляющиеся или исчезающие космические корабли, лазеры, способность обезоруживать людей не прикасаясь к ним и т.д. Именно так в устное предание и входили огонь, ветер, или всё, что могло передать пережитое ощущение. Это часто приводило в замешательство потомков, которые уже не могли просить пояснений у рассказчика. Вопрос был еще больше запутан присутствием гигантских гуманоидов с 12-й Планеты, живших среди людей еще несколько тысячелетий назад. Они живы на страницах *Библии* – гигантский Голиаф, например, и являются *реальными* пришельцами, обладавшими гуманоидной формой. Они же являются Богами с горы Олимп, Вестготами в Германии, и великанами, о которых сообщается в других источниках. Таким образом, пришельцы, обладавшие самыми разными формами, смешались в мифах, и современному человечеству приходится рассортировывать их. В основном, достаточно рассмотреть

мифы и предания под этим углом зрения, чтобы увидеть вырывающуюся картину! Фольклор – это в основном *не просто* сказки, а серьёзная попытка передать важную информацию.

Смутные Времена

События, которые будут разворачиваться в ближайшем будущем, станут в высшей степени тревожными для обитателей Земли, и потрясут их устои. Мы говорим не только о приходе галактического сознания, но и о крахе правительств и возникновении абсолютно новых общественных структур. Люди потеряют свои пристанища и будут предоставлены воле случая. Мы, то есть пришельцы с Дзета Сети, также как и другие сущности 4-й Плотности, Служащие Другим, заинтересованы в уменьшении чувства страха и тревоги, которое будут испытывать люди во время переходного периода. Не одних нас это заботит. Это также беспокоит другие группы пришельцев, и они активно работают над тем, чтобы снизить уровень страха у землян. Имена многих из них вам известны, но на самом деле, тех, кто работает в этом направлении гораздо больше, и об их числе вы даже не подозреваете.

Пророчество

Исследования показывают, что большинство населения верит в присутствие инопланетян, в вероятность существования где-нибудь в другом месте Вселенной жизни, представители которой, являясь достаточно любознательными и обладающие возможностью путешествовать, прибыли на Землю с визитом. Откуда может появиться это твердое убеждение, если большинство людей на Земле – не контактеры? Оно появляется в результате сопоставления различных фактов, и когда взвешивается каждым отдельным человеком, то он сильно склоняется к мнению, что жизнь где-то в другом месте возможна. Эти факты включают многообразие жизни, которое люди видят на Земле, вероятность некоторого процесса, подобного эволюции, в котором можно наблюдать схожее скелетное строение у множества различных животных видов, их собственное любопытство относительно великой Вселенной, экстраполированное на инопланетян желание людей совершать космические путешествия, и убедительность наблюдений НЛО. Независимо от утверждений правящих кругов, население считает иначе. Какие же факты, кроме того, учитываются массами во время любой дискуссии о сдвиге полюсов – прошлых или ожидаемом?

Несмотря на напыщенность, придаваемую себе экспертами из научного сообщества, общественность, в основном, относится к ним скептически. Научное сообщество спорит только само с собой, порою шумно, и представляет свои разногласия запутавшимся студентам. О новейших открытиях, которые противоречат прошлым предположениям, и о новых теориях, выдвинутых в качестве новой истины, которая будет почитаться как непреложный факт, регулярно делаются сообщения. Утомленная общественность выслушивает всё это в пол-уха, придавая большее значение другим фактам. Большой вес имеет взгляд, выраженный местными экспертами – личностями, известными обществу своей трезвой осмотрительностью и твердыми заключениями, которые прошли проверку временем. Когда может случиться что-то важное, все взгляды устремляются к этим личностям, чтобы увидеть их реакцию и узнать их вывод. Хотя надвигающийся Сдвиг Полюсов выражается в местных изменениях погоды и бедствиями с урожаем, глобальная ситуация не достигнет локального уровня до тех пор, пока до сдвига не останется мало времени. Таким образом, маловероятно, чтобы оценка и заключения учёных, которые не соглашались и спорят, или выводы местных знатоков заставили население сделать заключение, что сдвиг полюсов откладывается.

Следы прошлых геологических потрясений окружают обычного человека со всех сторон, но остаются невидимыми, поскольку эти потрясения происходили при жизни давно умерших лю-

дей. Отвесные утесы, разорванные континенты, свидетельства повышения или понижения уровня мирового океана – всё это отнесено к категории чего-то неизведанного, которое случалось в давно прошедшие времена. Принято объяснение, что многое из этого произошло в ранние эпохи, в то время, когда Земля, возможно, столкнулась с астероидом, и часто это делается из-за желания верить в то, что ничего не может же ужасающего случиться при собственной жизни не только. Желание спокойствия сильно, и простое объяснение отрицается. Примеры, показывающие, что катаклизмы происходили недавно и были периодическими, вызывают наибольший дискомфорт, и он, таким образом, быстро успокаивается принятием *любых* альтернативных объяснений – неверными исследованиями, перепутанной датировкой или не заслуживающим доверия корреспондентом. Такие примеры неотразимы для тех, кто эмоционально воспринимает наступающие изменения, но не воспримутся теми, кто не готов быть осведомленным. Осведомленность должна предшествовать планам, иначе шаги, которые нужно предпринять личности, составляющей этот план, изменят его жизнь прежде, чем он позволит себе это допустить.

Фольклор и пророчества во всех культурах и многими способами красноречиво говорят о наступающих изменениях. Эти рассказы и пророчества в основном завораживают народные массы, потому что обычный человек понимает, что для того, чтобы знания сохранились во времени, или пророчество стало широко известно, они должны иметь огромное влияние на *всех*, кто их слышал, и поэтому они должны быть вескими. Эту особенность мало понимают правящие круги, которые высокомерно полагают, что их утверждения воспринимаются общественностью как значимые. Поэтому пророчества и фольклор игнорируются правящими кругами как ничего не значащие. Они неверны. Пророчество о животных-альбиносах – о Белом Буйволе, или о красном небе, сопровождаемым сильной жарой и засухой, или о летнем снегопаде – обычным человеком могут быть проверены. Когда эти многие пророчества сбываются, они приобретают вес. Это влияет на простого человека больше, чем любой аргумент, приводимый в средствах информации, или заявления экспертов, или результаты тщательного анализа фактов геологических изменений, и заставляют его допустить возможность того, что время глобальных физических и духовных перемен, которые предсказывались, наступает.

Чжуге Лян

записано 4 августа 2006 г.

Чжугэ Лян (181-234 гг., крупнейший государственный деятель, полководец и изобретатель из царства Шу эпохи Троецарствия, даос – прим. перев.) написал ряд пророчеств в форме поэм, – около 20 или больше. В 15-й поэме написано о внезапном взлете Коммунистической Партии Китая (КПК), а в последнем высказывании этой поэмы ясно говорится, что в 2005 г. КПК потерпит большое фиаско. По сути, именно весной 2005 г. была выпущена книга 'Девять комментариев по КПК' и вызвала в Китае тенденцию выхода из КПК. Теперь там насчитывается свыше ста миллионов добровольно вышедших, бывших членов партии. Таким образом, в поэме содержится описание реальных событий. В 16-й поэме Чжугэ Лян написал, что мир будет стоять перед большой опасностью. Красное наводнение разрушит землю, и много людей умрет. В это время появится святой и поведет людей преодолевать трудности. В конце концов Китай станет страной света и любви. Так как его пророчество указывает на упадок КПК, любая относящаяся к его пророчеству информация была в Китае блокирована.

В поэмах, следующих за той, которая описывает сдвиг полюсов, идет разговор о своего рода процессе преобразования – эре нового вида, в которую вступит Китай. В 18-й и 19-й поэмах описывается главным образом то, что после спасения святым



люди всех народов, люди всех рас избавятся от всяческих недо-
разумений и непонимания и от препятствий и объединятся
друг с другом. Весь мир станет единым. Люди не будут слиш-
ком много заботиться о славе или о личных интересах. На сце-
ну выйдут святые или праведные люди, и они не будут позво-
лять людям им поклоняться. Все страны в мире будут насла-
ждаться светом и любовью. Я чувствую, что в большей части
сайта ZetaTalk содержится информация в основном о США и о
западном мире. Поэтому надеюсь, что Зеты смогут проком-
ментировать Восточное Пророчество и уделить большее вни-
мание миру Востока.

Ма Кян Ки (Ma Qian Ke)

Почти в каждой культуре есть фольклор и пророчества, пре-
дупреждающие о грядущих изменениях, которые христиане
называют Концом Времен. Откровения указывают на красную
пыль и движущиеся горы. Ислам указывает на предрекаемые 6
дней, когда будет казаться, что Солнце восходит на Западе. И
совершенно вне рамок организованной религии стоят пророки,
имеющиеся почти у каждого племени, в глухих местах и на
островных цепочках, которые описывали, чего следует ожи-
дать, какие признаки появятся в небесах и к чему эти признаки
приведут.

ZetaTalk: В Когтях Дракона, записано 9 марта 2006 г.

На двадцать девятый год правления императора Чи [послед-
ний правитель самой древней зарегистрированной китай-
ской династии Ся] Солнце покрылось мглой... Император Чи
испытывал недостаток добродетелей ..., Солнца было недос-
точно ... в течение последних лет правления Чи [летними]
утрами формировался лед и на шестой месяц [в июле] он окон-
чательно отвердел. На храмы и здания обрушился мощный
ливень... Небеса дали суровые указания. Солнце и Луна не со-
блюдали привычный распорядок (выбились из привычного гра-
фика, были несвоевременны, неурочны). Беспорядочно наступа-
ла то жаркая, то холодная погода. Пять злаковых культур
увяли и полегли.

**Записано в период правления Императора Кина 16 столетие
до н.э.**

Китай имеет великую историю, но большая ее часть утеряна
при прошлых сдвигах полюсов. Там случайно обнаружены
большие погребенные и забытые города или пирамиды. Подоб-
ным же образом пострадали записи, хранившиеся в Египте.
Еще в течение сотен лет у выживших голова шла кругом, они
блуждали, голодали, наполовину обезумев, и хранение записей
заботило их меньше всего. Никто не знает, почему были по-
строены Великие Пирамиды Египта, только они, конечно же, не
были склепами для похорон. Почему такая информация могла
быть утеряна? Так было и с большими городами Китая, ведь
китайский народ отнюдь не вчера научился извлекать пользу из
своего врожденного интеллекта и свойственных ему нравствен-
ности и неизменного трудолюбия. Раньше эти качества были
развиты чрезвычайно сильно. В идеале записи были бы невред-
имыми и общедоступны обычному человеку. Было ли так в
западных цивилизациях? Книга Колбрин с записями из Египта
о прошлых сдвигах полюсов была спрятана в Шотландии и
тайно вывезена в Новую Зеландию, когда церковная иерархия
пыталась полностью ее сжечь. Делится ли Католическая цер-
ковь своим знанием с паствой? Они лгут. К настоящему време-
ни главы государств всего мира были предупреждены, что
внутри солнечной системы есть постороннее присутствие, и
страны, типа США, России, Франции и Китая нервно наблюдают
вторгшуюся Планету X с помощью всей имеющейся в их
распоряжении технологии. Слышала ли публика об этом? Не от
этих властей! Из-за утери записей и желания лидеров ввести
своих людей в заблуждение в отношении того, что должно про-
изойти, появились предсказания и миражи, которые должны
заполнить эту пустоту.

Чжугэ Лян не был простым смертным, что не вызывало удив-
ления у тех, кто был знаком с его достижениями. Он был усер-
ден и умен, но был также и великим воином и естественным
лидером людей. Пророку, к предсказаниям которого будут от-
носиться серьезно, необходимы значительные достижения или

какие-то другие действия, повышающие известность, которые
не позволяют ему исчезнуть в безвестности. На западе помнят
Эдгара Кэйса, потому что он был великим целителем и имел
прозрение в отношении причин болезней, которые были неспо-
собны ухватить доктора. Если бы всего этого не было, то его
предсказания о наступающем сдвиге полюсов, о признаках, за
которыми нужно следить, были бы, возможно, забыты. Подоб-
ным образом в легендах возвышается фигура Чжугэ Ляна, его
высказывания уважают и помнят. Его послание было не просто
предупреждением о наступающем сдвиге полюсов, красной
пыли и непрерывных дождях, которые он назвал красным на-
воднением. Это было не просто предупреждение ожидать в эти
бурные времена большую смертность и трудности. Он оставил
послание надежды! Никто не поверит в поразительные новости,
если не объяснить последствия. Его описание времен света и
любви, когда люди прекратят бороться из-за жадности или же-
лания власти, а вместо этого будут поддерживать и любить
друг друга, – это точное описание того, что мы назвали преоб-
ражением! То, что он посвятил больше времени описанию бу-
дущего, и уделил скудное время описанию современной Китай-
ской Коммунистической партии и периоду сдвига полюсов,
говорит об их значимости. По сути, он говорит о будущем,
в котором должна сосредоточиться китайский народ, о времени,
когда будут преобладать те, кто действует, Служа Другим.

Чжугэ Лян предсказывает приход святого, естественного лиде-
ра, который явится в период сдвига полюсов. Это предсказание
включает логическое предположение, основанное на том, что
он знал о китайском народе и политике. Он хорошо знал китай-
ский народ. Он понял, что его способность к работе в согласии
друг с другом приведет к появлению правительства, которое
приближает Коммунизм. Он понял, как в этих условиях возни-
кает коррупция, и что вероятно может появиться диктатор. Эти
прозрения, которые он получил в то время когда был Чжугэ
Ляном, были пополнены тем, что он вынес из прошлых жизней
в Китае. В прошлой жизни он был достаточно близок к лидерам
Династии, чтобы видеть их реакцию во время сдвига полюсов,
и знал, что во время грядущего сдвига поступки будут повто-
ряться. Мы часто заявляли, что в грядущие времена официаль-
ное лидерство по многим причинам потерпит крах. Труссы часто
ходят с напыщенным видом, заявляя о своей храбрости, как
иллюстрирует поведение сегодняшних лидеров из Белого Дома.
Буш, Чейни и Роув в эпоху Вьетнамской войны уклонились от
выполнения воинских обязанностей. Это проявление сосре-
доченности на себе и жадности власти у тех, кто прокладывает
себе путь наверх путем мошенничества, воровства, устрашения,
взяточничества и всаживания ножа в спину. В грядущие време-
на у них не будет никаких ответов для обычного человека, и
спасаясь, они уйдут в свои хорошо снабженные бункеры. Там,
оставшись с такими же соседями, как они сами, наихудших
нравственных качеств, с полным отсутствием этики и заботы
друг о друге, при этом каждый из них одержим жадностью власти
и стремится оказаться хозяином положения, они по существу
истребят друг друга в беспощадных баталиях. Тем временем,
гражданское население останется без руководства. Появятся
естественные лидеры с другой моральной закваской, и именно
об этом говорит Чжугэ Лян.

Китайский Мираж

записано 13 мая 2006 г. во время прямого эфира радио-шоу
GodlikeProduction.

Это был намеренно поданный знак – «идите в горы, покиньте
бережье» – таково было послание, данное им. В то же время
их подсознанию передали телепатическое сообщение. На ум
может прийти фильм «Близкие Контакты Третьего Рода», где
мимо пролетает корабль и световым лучом освещает опреде-
ленных людей, у которых в подсознании возникает сообще-
ние, – «идите в Вайоминг к определенному возвышению, кото-
рое является уникальным вулканическим конусом». Затем не-
сколько человек сумели это сделать, их взяли на космический
корабль – базовый корабль-матку, и на нем они покинули Зем-

лю. Это сообщение было не таким, но здесь есть аналогия. Людям был дан этот голографический образ, и в то же время им сообщили, – «небезопасно находиться на побережье», где они очевидно были, вглядываясь в океан. Намерение при передаче этого голографического изображения, своего рода указания, было таким – «Горы, вы должны искать город в горах».

Вдали от Восточно-китайского Побережья Возник Редкий Мираж

7 мая 2006 г.

http://www.chinadaily.com.cn/china/2006-05/07/content_583576.htm



В воскресенье тысячи туристов и жителей восточно-китайского города Пенлай, провинция Шандунь, стали свидетелями миража высокой чистоты, продолжавшегося в течение четырех часов. Туман, поднявшийся над берегом, создал изображение города с ясно видимыми современными высотными зданиями, широкими городскими улицами и спешащими автомобилями, а также толпами людей. Прежде, чем произошло это редкое погодное явление, над городом два дня шел непрекращающийся дождь. Мираж произошел во время праздника День Труда, длящегося целую неделю. В воскресенье маленький город посетили более 30 000 туристов. Эксперты заявили, что в Пенлае, находящемся на северном мысе Шандуньского полуострова, за всю историю его существования было зарегистрировано много миражей, которые сделали его известным как жилище богов. Они объяснили, что мираж формируется в условиях, когда температура влаги в воздухе, которая преломляет лучи солнечного света, становится более теплой чем у морской воды, создавая в небе отражение пейзажа.



Предсказания на 1999 год

В 1995 году, когда сайт ZetaTalk только что начал свое существование, мы предсказывали изменения погодных условий. Все это было в свое время записано: наш эмиссар Нэнси еще в 1995 году разместила на сайте страницу *Что Нового*. Мы предсказали неустойчивость погодных условий в тех местах, где никто другой не предсказывал.

В начале 1995 года мы сообщили, что изменения погодных условий приведут к неурожаю, из-за того, что природа будет подавать посевным культурам неправильные сигналы – весна наступает слишком рано, растения начинают свой жизненный цикл, который прерывается внезапно возвращающейся зимой. Это может привести к неурожаю, к неконтролируемой засухе или наводнениям, при которых семена буквально будут вымываться из земли. Кроме того, мы предсказали, что пострадает поголовье животноводческих ферм и ресурсы рыбных хозяйств:

они будут заражены увеличившимся числом заболеваний, грибковых инфекций и тому подобного. Это резко отразится на коммерческих операциях. Частные хозяйства оказываются более защищенными в этой ситуации, поскольку они прерывают цикл протекания заболевания. Но, например, птицефермы могут быть заражены в мгновение ока, из-за того, что они близко расположены.

Так что же произойдет в ближайшие четыре года? Будем ли мы просто заниматься своими обычными делами, а потом вдруг с ревом прилетит гигантская комета и произойдет смещение полюсов? Конечно же нет. Будет увеличиваться количество землетрясений. Уже сейчас увеличилось давление плит земной коры друг на друга (о чем, кстати, так и не сообщалось в ваших средствах массовой информации, хотя такая информация есть – она была помещена на сайт Тревожные Времена (Troubled Times), созданный нашим эмиссаром и ее соратниками). По сравнению с серединой 80-х годов в несколько раз возросла сила и частота Глубинных Землетрясений Deep Earthquakes, что указывает на взаимное давление плит. Там, где оно еще не перешло в землетрясения на поверхности Земли, это скоро произойдет. Вы увидите, что землетрясение на одной территории распространяется на другую из-за того, что глубинные плиты фиксированы. Тогда и произойдет то, что Нэнси назвала каскадными землетрясениями (domino quakes). Отзвуки землетрясений на одном конце Земли, обычно отзвучивающиеся эхом на другом конце, будут передаваться почти мгновенно. Сообщения о них будут распространяться средствами массовой информации, которые, впрочем, не будут успевать за ходом событий. О некоторых землетрясениях в отдаленных местностях вообще не будет сообщаться, но, тем не менее, о них будут ходить слухи.

Океаны, так же как погода и воздушные потоки, станут неустойчивыми. Будут возникать внезапно налетающие ветры, штормы, наводнения, необычно сильные приливы и отливы – это особенно касается всего побережья Тихого океана. На месте холодных океанских течений окажутся теплые, из-за чего серьезно пострадают рыбные хозяйства, поскольку невозможно будет предвидеть, где будут проходить косяки рыб. Подобным же образом начнет мигрировать население. Такая миграция происходит не только в случае массового голода (как, например, в Северной Африке, к югу от Судана, где люди, скитаясь, ищут еду), но также и тогда, когда дела будут плохи из-за неурожая. Люди начнут скитаться в поисках чего-то лучшего. Поэтому будут происходить миграции, а на пути мигрирующему населению будут выставляться военизированные заслоны. На границах охрана будет держать винтовки на взводе: "не подходите близко, иначе будем стрелять". А стрелять-таки будут – по самой незначительной причине. Подобное уже происходит на южной границе США – это результат той обеспокоенности, которую выражают Соединенные Штаты по отношению к народам, живущим к югу от их границы.

Будут созданы новые культы, огражденные территории. Там будут находиться люди, цепляющиеся за кого-то или за что-то, обещающее безопасность. Не верьте подобным вещам – никто не обеспечит вам безопасность. Рассчитывайте только на себя, будьте реалистами. Если вам обещают что-то, в чем не надо полагаться на себя, то вас обманывают. Тем не менее, подобные группы будут организованы. На сегодняшний момент, на начало 1999 года, мы прекращаем предсказывать события, поскольку предсказания становятся неуместными. Мы снова начнем предсказывать примерно через год, вновь заявляя о своей позиции. На текущий момент того, что мы предсказали, достаточно, чтобы люди определили для себя, какие меры им следует предпринять в ближайшем будущем.

Служащие Другим (с. 292)

Знакомый Незнакомец

У многих контактеров было чувство, что они встречали другого раньше, и что существует некоторая деятельность, которую они осуществляют вместе. Временами они спонтанно вспоминают встречу с людьми, которых они не узнали, или вспышкой появлялось человеческое лицо, фигура или поведение. Контактеры представляются друг другу инопланетянами, которые координируют деятельность. Контактер может встретить других в своей сознательной жизни в какой-то момент времени, или такая встреча может никогда не произойти. Если они встречаются, то у них есть ощущение, что есть что-то знакомое в другой персоне, или возможно думают, что они знали о них из какого-то другого источника. Это, конечно, случается все время в человеческих отношениях, поэтому комментарии про это ни в ком не вызовут тревоги. Однако в подсознании контактеров запомнено все о предыдущей встрече и обсуждавшихся вопросах, и они работают вместе над общими целями без необходимости упоминания о них открыто или осознанно уверены, что они делают так.

Многие контактеры становятся осведомленными через то, что думает один или другой, что эти виды или встречи происходят и что они уже встречали предполагаемых незнакомцев в своих жизнях, что они безусловно постигли. Это обсуждается в группах поддержки контактеров, или среди контактеров, которые стали друзьями. Этот тип осведомленности будет только расти, поскольку он нужен при увеличении координированной деятельности, так как тревожные времена приближаются.

Должен Что-то Делать

Когда людям дают техническую информацию или подготавливают их некоторым образом к их будущим возможностям, к определенной роли, они часто не обладают сознательной памятью об этом. Многие контактеры говорят о том, что у них есть смутное чувство, что они должны что-то делать, или что у них есть какое-то особое знание того, отчего все происходит – вне рамок того, в чем они могли бы быть уверены при нормальном ходе событий. Почему это знание затемнено? Разве дела не шли бы более эффективно, если бы контактеры были сознательно осведомлены о своей роли? Есть много причин, почему забыть предпочтительней.

- Во-первых, много раз было так, что техническая консультация или согласованная деятельность, которые были запланированы, в течение некоторого времени не могли состояться. А тем временем, если бы контактер был сознательно осведомлен о консультации или плане, он находился бы в напряжении, стараясь не обсуждать это и не давать никакого намека на план, опасаясь разных последствий. Техническую информацию могли бы украсть, если бы контактер о ней рассказал, или, по крайней мере, к контакттеру можно было бы приставать с тем, чтобы он о ней рассказал. Контактера также могут спросить, откуда взялась эта техническая информация, и, будучи неспособен объяснить, он станет объектом насмешек. И если бы контактер согласился играть определенную роль, то есть опасение, что если бы другие узнали об этом, то могли бы воспротивиться этой роли.
- Во-вторых, многие проекты, координируемые нами, Зетами, или нашими собратьями из других групп Службы Другим, требуют, чтобы люди встречались в группах. Эти встречи запоминаются не больше, чем индивидуальные, но таят больше опасности для всех участников. Опасность заключается в обнаружении – в том факте, что сегодня контактеры подвергаются различному преследованию, если их контакт становится известен. Случаются потеря работы, угрозы по почте или по телефону, утрата поддержки от друзей и семьи, и даже разводы. Были отдельные случаи со смертельным исходом, но нам не позволено быть конкретными касательно

наших знаний об этих случаях. Поскольку в этих совместных встречах участвуют многие, то риск обнаружения умножается. Такие темы обычно окутывает глубокое забвение, и его глубина пропорциональна риску.

- В-третьих, времена меняются, и темп изменений нарастает. Контактеры получают техническую информацию или соглашаются на некую роль в соответствии с ситуацией, какой она видится в тот момент времени. Будучи осведомленными лишь подсознательно, они не совершают изменений в своей жизни, чтобы подстроиться под план. Контактер может накапливать знания или эмоционально готовиться к будущей роли, но сам план не затрагивает его никаким другим образом. Если ситуация меняется, это не оказывает никакого физического влияния на жизнь контактера, кроме необходимости эмоционально подготовиться к другому плану. Если бы контактеры были сознательно осведомлены об информации или плане, то они, несомненно, стали бы приспособлять свою жизнь, чтобы быть в соответствии с ними. А потом, при изменении планов, они вносили бы все новые и новые поправки. Будучи разрушительным для жизни контактера, такое поведение выглядело бы сумасбродным и подрывало бы доверие окружающих к контакттеру. Забвение предпочтительней.

Массовое Сознание

Если дано, что человек – это социальное создание, перенимающее стили одежды, рецепты, инструменты и методы, и, в общем, воспроизводящее друг за другом тысячами способов, то может ли человек не разделять концепции, посредством телепатии, массово? Была отмечена общая тенденция, когда без публичного оповещения, такого как представление в СМИ, некоторые идеи становились широко популярными. Что там происходит? Общается ли население между собой на подсознательном уровне, и поэтому идеи разделяются людьми и даже обсуждаются ими подсознательно? Да! Это происходит на нескольких уровнях.

- Через телепатию, посредством которой любой получает на одной и той же длине волны и разделяет мысли. Когда это происходит, люди могут обнаружить себя случайно упоминающими кому-то другому про то, что они задумывались о том или этом и были сильно удивлены, когда обнаруживали, что они задумывались над одним и тем же вопросом в одно и то же время.
- Через разговоры душа-к-душе, когда люди находятся на близком расстоянии или Вне-Тела. В этом случае люди могут обнаружить себя замолкающими и задумавшимися над своим пивом или, возможно, молчаливо наслаждающимися закатом – момент тишины. Позже они могут обнаружить, что они лучше разбираются в определенных вопросах и ощущают меньше дисгармонии. Им кажется, что они пришли к консенсусу, и обычно заключают, что это было случайное стечение обстоятельств.
- Через подсознательные сообщения, передающиеся тоном голоса или языком тела в значительной мере, в которую не поверило бы большинство людей. Если бы понятие языка тела не передавалось бы напряжением или открытостью позы, если бы чувство напряжения или горя не передавалось бы тоном голоса, не неизвестным людям, которые почти всегда уже имели личный опыт в этом виде коммуникаций, то они бы не поверили, что это средство коммуникации может работать массово через, например, средства массовой информации. Однако несознательный язык тела одного индивидуума, увиденный миллионами, уже оказал воздействие на массовое сознание.

Уста Сумасшедших

Люди, находящиеся в тисках умственных болезней довольно долго были развлечением для здравомыслящих со своими магиями и паранойей, но часто те, кто находится в кандалах жестких норм социальной пристойности, будут позволять им говорить правду там, где другие, более нормальные, остаются в отрицании. Обвинение в ненормальности является одним из наиболее эффективных путей дискредитации кого-либо, и, таким образом, тем, у кого была какая-то умственная болезнь, позволено говорить все, что придет в голову, и они не рассматриваются как угроза истэблшменту. Таким образом, умственно больные контактеры никогда не преследовались MJ12 или истэблшментом, и даже будучи осведомленными о правительственных планах или операциях они редко рассматривались как угроза. Потому что границы между реальностью и нереальностью, как их понимает человеческое общество, уже размыты у тех, кто страдает от умственных болезней, они более подвержены восприятию того, что им говорит подсознание. Таким образом, умственно больные контактеры не подавляют свои воспоминания, но скорее передают их с готовностью другим и задумяваются над ними.

Были случаи, когда бездомные, часто умственно больные и живущие на улицах, чтобы избежать помещения в больницу, подбирались для того, чтобы быть переданными инопланетянам, Служащим Себе, в рамках соглашения, которое ЦРУ, как подразделения MJ12, имело с этими инопланетными группами. Если эти несчастные беспризорные имели внутреннюю силу просто сказать "нет" этим Служащим Себе инопланетянам, то они выживали после этих контактов, так как в соответствии с правилами, по которым инопланетяне могут воздействовать на людей, это можно делать только с их (людей) согласия. Таким образом, это на самом деле происходило, когда беспризорные выживали в таких контактах и были возвращены на улицы, неповрежденные и с подсознательным знанием того, что произошло. Подземные помещения, союз военной охраны с инопланетянами, путешествия на космических кораблях – все эти знания, как ожидало ЦРУ, будут восприниматься услышавшими эти сказки из уст сумасшедших, как простые галлюцинации.

Шаги и Стадии

Личности, становясь осведомленными об инопланетном присутствии, проходят через предсказуемые шаги в своем процессе пробуждения, хотя темп или интенсивность реакции могут сильно различаться:

- Первая стадия – отрицание, в которой в действительности находится сегодня большинство пробудившегося человечества. Они могут развлекаться с *возможностью* того, что инопланетное присутствие реально, могут даже громко аргументировать такую возможность, и может быть даже рассматривать что-то, но скептически воспринимаются теми, кто знает их, но эти личности все еще держатся за территорию, в сердце сердец, за превосходство и уникальность человека. Их жизнь не меняется, социальные функции остаются такими же, как и прежде, и, таким образом, инопланетное присутствие рассматривается только лишь как возможность.
- Вторая стадия нелегка, поскольку условия их личной жизни, или просто логика, разъедают их персональный кокон. Они тратят спокойные моменты времени, обдумывая, чтобы это могло значить. Они пробуют разные сценарии и выводы, чтобы посмотреть на ощущения. Они тратят много времени, чтобы найти других, находящихся на этой же стадии, но находят практически лишь тех, кто все еще дискутирует, реально *ли* инопланетное присутствие. Эта вторая стадия является собой одиночество, но если эта личность обычно почти непрерывно дает Зов, то у нее происходит много обменов

мнениями и это в значительной степени облегчает их одиночество среди людей.

- Третья стадия – это предчувствие, как, ощущая то, что лежит впереди, личность с нетерпением хочет, чтобы мир вокруг нее, ее человеческое сообщество пробудилось. Теперь она видит остальную часть общества, со своими комфортными верованиями, как старомодную и удивительно ненаблюдательную. Она прекращает споры об инопланетном присутствии, и начинает осуществлять спокойные преобразования в своей жизни. В этой точке она может встретить других, кто имеет те же спокойные понимание и убеждения, и такие встречи формируют группы, являющиеся почками нового, пробудившегося общества. Личности на этой третьей стадии могут встретить инопланетян или наблюдать корабль и *не* будут переживать чрезмерной тревоги. Они готовы, но сдерживаются нуждами остальной части населения.

Фалунь Гун

Коммунизм в Китае подавил несколько элементов, присутствующих в жизни нормального человеческого общества. Коммунисты производили "чистки" интеллектуалов, превознося крестьян над историками и учеными. Они подавили религию, продвигая Коммунизм как единственную разрешенную религию. Целью было иметь население, полностью сфокусированное на одном стремлении, так, чтобы общественность терпеливо относилась лишь к самому государству и к тем, кто работает на государство. Но, как и всем репрессивным режимам, ему не удалось удовлетворить те умы, которые искали объяснения тому, что они чувствуют, но не видят. Головорезы, управляющие Коммунистическим режимом, стремились разрушить элиту, к которой они не смогли присоединиться, университетских интеллектуалов, творческих личностей, и, в своей возможности ревниво господствовать, убили тысячи и угрожали многим другим. Стремясь добиться к себе поклонения как к спасителям, идолам, они разрушили религию и чувство человека, что физическое – это не *все*, что существует. Но в своей тупости и тяжеловесности убийц они предположили, что если запретить глазам смотреть куда они хотят, а уму запретить размышлять, то они смогут направить взгляды и мысли на поклонение *им* самим, что было довольно наивно с их стороны. Интеллектуалы в Китае ушли в подполье, научились проводить дискуссии лишь "среди своих", во многих случаях уехали в другие страны, а не прекратили свою деятельность и не умерли. И религия, стремление души к тому, что нельзя увидеть или доказать, а можно лишь ощутить, также не прекратила свое существование. В тиши домов традиции и обсуждения продолжались, хоть и с большей осторожностью.

Если о сообществе уфологов из Китая слышно немного, то это едва ли означает, что там нет наблюдений и контактеров. Китай – *гигантская* страна с огромным населением, умными и трудолюбивыми людьми, которые привыкли переносить страдания. Итак, что же произошло там, куда не достает глаз Запада и вечерние новости CNN? Наблюдения и контакты, там случаются настолько часто, что обычные мужчины и женщины гораздо более *уверены* в инопланетном присутствии, чем в западных странах! Китайцы умны, терпеливы и имеют склонности к бизнесу, несмотря на проблемы со здравоохранением, голод, непогоду и косность правительства. Поэтому они абсолютно готовы к еще одному вторжению – инопланетному присутствию. Они воспринимают это без особых проблем, как и любое другое бремя, которое им приходится – стоически. Таким образом, они идеальны в качестве контактеров, и посылая Зов, они получают пропорциональный ответ. Те контактеры, жизнь которых могла бы разрушиться, получают легкий отклик. Те, кто может управиться с этим – широкий или интенсивный отклик. Китайцы доказали, что среди них есть люди, способные управляться с этим всем, а потому им был дан соответствующий ответ. CNN не распространяет сведения об инопланетном присутствии, но зато такие сведения могут распространяться от деревни к деревне, от дома к дому, на полях, далеко от тех, кто в

Языковые Барьеры

Китае мог бы контролировать умы, дискуссии проходят в течение дня. Таким образом, Китай более продвинул в знании об инопланетном присутствии, и лишь в немногих домах *не* знают о ком-то, друге или соседе, кто имеет свой опыт.

Движение Фалунь Гун получило резонанс среди этих людей, так как они признали *других*, кто имел похожий опыт, и объединились. Послание было простое – человек не одинок, инопланетное присутствие реально, грядущие изменения не за горами, и человек не пленник своего правительства, он свободен. Это была огромная угроза управляющей коммунистической элите и, как они думали, Китаю. Странники Фалунь Гун пытались, убивали, сажали в тюрьмы; к ним относились хуже, чем к уголовникам, лишь за то, что те хотели вести здоровый образ жизни и иметь простую точку зрения. Чрезмерная реакция китайского правительства на это движение *показывает* ту угрозу, которую несет для них свободное мышление и открытое сердце. Это, хотя и в меньшей степени, то, как и западный мир относится к контактерам и к тем, кто хочет быть свободным от правительственных ограничений. Если 50% или больше населения США чувствуют, что инопланетное присутствие реально, тогда почему продолжается интенсивное отрицание этого? Если матерей с детьми на руках убивают агенты ФБР из-за того, что те не платят налоги правительству США, то насколько свободны граждане США в том, чтобы говорить или думать о том, что они хотят? Фалунь Гун существует в Китае, но тяжелая рука Китайского правительства – не есть нечто уникальное. Посмотрите вокруг, и вы увидите такую же тяжелую руку, зависшую над *вами!*

Гулять открыто (с. 300)

Говорите Другим

В уфологии сделано много по вопросу различий, как инопланетяне отличаются от людей – путешествуют разными способами, общаются разными способами, питаются разными способами, рождаются разными способами. Когда-нибудь мы слышали о сходствах? Детям говорят, когда их впервые представляют другим маленьким в детском саду, запоминать и понимать сходства. Не бей Джонни по голове, его голова повредится также как и твоя, когда ты стукаешься о стол. Не толкай Мэри в сторону, когда выстраиваетесь в очередь за печеньем и молоком на перерыве, она тоже голодная. Сходства. Когда пытаются уменьшить конфликты между полами, сходства подчеркивают. Да, мальчики могут заниматься футболом (имеется в виду американский – *прим. пер.*) без таких повреждений, которым подверглись бы девочки, но девочки тоже учатся командной работе в командных видах спорта, развивают крепкие кости и мускулы, выходят на свежий воздух и лелеют свои награды. Сходства.

На истэблшмент, желающий оставаться у руля, нельзя рассчитывать, что он создаст этот сдвиг, тренируя публику в вопросе нашего присутствия. Национальные лидеры, желая сохранить население преданным, подчеркивают не сходства между нацией и теми, кто находится за границами государства, а различия. Будьте бдительны. Сопровивляйтесь агрессии. И, прежде всего, терпите нехватки и трудности без жалоб, так как враг готовится к атаке. Для Землян, стать осведомленными о сходствах между ними и существами из внешнего космоса означает опустить оружие, выразить заинтересованность в общении, возможно даже послать приглашение. Поскольку истэблшмент не может рассматриваться как поддерживающий это, этот вид образования должен осуществляться на индивидуальном уровне. Как вы скажете, образование начинается дома.

Хотя люди считают язык своим основным средством общения – пока не приходится иметь дело с символами и картинками – но при этом способном к такой точности, на которую не способно ни одно другое средство общения, большинство неправильно понимает тот умственный процесс в физиологии мозга, который требуется для общения словами или другими такого рода абстракциями. Когда ребенок, только начинающий ходить, говорит "собака" о той пушистой громадине, которая его обнюхала, и которую кто-то называет "собакой", он создает связь №1 – объект. Когда ребенок говорит "Джонни идет на горшочек", соединяя вместе две таких связи с помощью связи №2 – действия, то он создает связь №3 – причинно-следственную. И этот процесс продолжается со все увеличивающейся сложностью до сотен таких связей.

Эти связи *не* одинаковы у разумных видов из различных миров и даже не одинаковы среди разных групп одного разумного вида в каком-то одном мире. На вашей Земле много таких языков, и предположение, что все эти языки описывают одни и те же *концепции*, было бы действительно поверхностным суждением. Концепции, которых придерживаются аборигены Австралии, таковы, что они не могут общаться с другими, так как нет *эквивалента* в других языках. Еще один источник помех при общении, когда западное мышление говорит "лишь дайте мне эквивалентное слово", и берет ближайший вариант, создавая такое высказывание, которое несет смысл, весьма отличный от того, что планировался. Языковые барьеры существуют не только из-за того, что одна сторона не способна запомнить словарь другой. Нужно вырасти одновременно в двух культурах, чтобы переводить точно.

В ZetaTalk мы соединяем усилия с нашим эмиссаром – Нэнси. Мы не даем ей слов на английском, которые эквивалентны нашим словам. Во-первых, мы не *используем* слов. Мы даем ей концепцию, идею, во всем ее многообразии – визуальные образы, движения, эмоции, ощущение времени, аналогии. Она описывает ее словами и воспроизводит нам то, что эти слова ей передают – воспроизведение. Если ее слова порождают у нее ошибочную концепцию, мы повторяем все это опять – точная настройка. Таким образом, если Нэнси не знает какой-нибудь концепции из химии – например, как устроены кристаллы, мы должны *дать* ей эту концепцию в таких терминах, которые она может понять, чтобы она могла передать наше сообщение в этой его части. Так же, как диктор на радио ограничен своим средством общения, так и мы в ZetaTalk ограничены нашим средством. Однако за исключением тех, кому хочется извлечь технологическую выгоду из ответов ZetaTalk, это не стало преградой для общения.

Висящие Вокруг Сатурна

Со времени его открытия Сатурн очаровывал людей своими роскошными кольцами. Их красота притягивала внимание людей, которые охотно допустили, что это так же и для посещающих Солнечную систему. По-видимому факт, что Сатурн, с его эффектными кольцами, крайне негостеприимен для жизни, не находил понимания. Слухи, что там, между кольцами, находятся большие корабли-матки, явно глупы. Инопланетным посетителям нет *нужды* прятать свое присутствие от людей в такой манере, им даже не нужен гравитационный якорь, который может обеспечить планета. Посетителям намного удобнее находиться в 4-й Плотности, и в этой плотности они невидимы для людей. Корабли-матки не висят вокруг Сатурна, они висят вокруг Земли!



Спутники Марса

Ходили слухи, что один из спутников Марса – Фобос – населен гигантскими гуманоидами с 12-й Планеты, и эти слухи истинны. Они закопались во внутреннюю часть этого относительно малого спутника, чтобы осуществить горнорудную операцию, однако это не единственная причина. Как мы упоминали, они разрушили поверхность Марса этими горнорудными операциями. Разреженная атмосфера Марса по существу исчезла, когда воду отвели в подземные полости, охлаждая поверхность до точки замерзания воды. Разработка пещер на Фобосе дает этим посетителям несколько преимуществ:

- Они остаются вне поля зрения земных телескопов, и таким образом надеются ускользнуть от вмешательства любопытных людей.
- Контроль атмосферы и температуры осуществляется легче в закрытом пространстве.
- Поверхность спутника представляет собой толстый и почти непроницаемый щит для космического мусора наподобие пыли и маленьких метеоров, которые бы непрерывно задавали им перцу, если бы они остались на поверхности Марса.

Что произойдет, если один из зондов НАСА близко приблизится к этому спутнику? Устройства обнаружения, установленные на поверхности Фобоса этими посетителями оповещает их о приближении всего, отличного от космического мусора. Не желая стать предметом наблюдения или любопытства, гигантские гуманоиды просто выведут зонд из строя. Это делается при помощи лазера, такого же механизма, какой они используют, чтобы посылать сигналы друг другу на огромные расстояния, однако, разрушающего на близких дистанциях тонкое электронное оборудование. Пошлите зонд к Фобосу, и – ой – он перестал работать! Любой челнок, посланный к Фобосу с людьми на борту, встретится с крушением и смертями, и подобные попытки, следовательно, неблагоприятны.

Стэнтон Фридман (Stanton Friedman)

Этот канадский ученый, обладающий солидными знаниями физики, был одним из первых исследователей того, что затем рассматривалось как паранормальный феномен НЛО. Он всем весом своего почитаемого интеллекта прикоснулся к предмету исследований, изучая места посадок, остатки увечий и свидетельства, визуальные наблюдения частных и правительственных лиц и подлинность таких подделок как Документы MJ12. Он досконален и точен, не оставляя ни одного камня не перевернутым и ни одного свидетельства не принятым в рассмотрение. И если он ошибается, то это *не* потому, что он менее досконален, и, что наиболее несомненно, *не* в силу его принадлежности к дезинформаторам, каковым он *не* является. Для способных следовать умным дискуссиям доклады Стэнтон Фридмана набиты информацией и подлинной способностью проникновения в сложные вопросы.

Бельгийская тревога

Периодически возникает тревога из-за НЛО, и это делается намеренно. Они ловят людей на неожиданности и, когда с течением времени каждый готов заснять происшествие – они уходят. Это также намеренно, чтобы оставался элемент сомнения. Тревога вызывает дискуссии и дебаты, и *некоторые* доказательства всегда существуют, чтобы поддержать аргументы. Во время бельгийской тревоги было оставлено существенное доказательство, чтобы те, кто обладает доказательством, были убедительны. Радар НАТО зафиксировал несколько НЛО во время

их обычных маневров, и эта документация присоединилась к убедительным свидетельским показаниям очевидцев. И так как стороны совершенно ясно не противоречили друг другу, доказательство было впечатляющим. Тем не менее, как будет и в любом случае во время Пробуждения, некоторые не были впечатлены этим.

Шум в Персидском Заливе

Изначальный случай Шума в Персидском Заливе, сообщенный действительным контактером одной из гуманоидных групп инопланетян, посещающих Землю, – подлинный. Это была тщательно спланированная серия наблюдений, которая имела успех, и десятки очень убедительных очевидцев настаивали на этой истории. Эд Уолтерс (Ed Walters) получил чрезмерное количество притеснений за то, что написал об этом, но, к его чести, он настаивал на этом рассказе. Будучи не в состоянии сломать человека, его очернители начали клеветать на него, и когда это провалилось, они сыграли их последнюю карту – последующие ложные наблюдения. Шум в Заливе периодически громыхал сообщениями о свежих наблюдениях, но они были инсценированы. Все это преследует цель заполнить сцену так, чтобы Эд Уолтерс был почти не заметен, и в некоторой степени эта уловка удалась.

Мехико

Первоначальные наблюдения НЛО над Мехико, во время празднования солнечного затмения, были подлинными, и по очевидным причинам. Так много ожиданий, люди со всего мира, видеокамеры наготове – снимать затмение! Это было подготовленное наблюдение, чтобы проштамповать конверт Пробуждения. Поскольку истэблишмент не имел возможности конфисковать каждое видео, то они выбрали противоречить этому неоспоримому наблюдению подавляя новости. Попала ли НЛО-тревога над Мехико в CNN, ТВ, главные газеты, на первые полосы или хотя бы на последние страницы? В основном это было проигнорировано, и не потому, что это было не достойно освещению в печати. Человек не одинок, НЛО существуют, неоспоримое доказательство – разве это не достойно освещения в прессе? И также как Военно-воздушные силы и пилоты вообще, так и репортеры узнали, что их жизнь будет намного проще, если они оставят в покое тему инопланетян. Зачем участвовать в битве, которую не выиграть? Даже MUFONу диктуют в этом смысле. Они могут сообщать только о том, что принято.

После первоначальной, истинной тревоги, Мехико пошел по пути большинства – по пути коммерции. Множество посетителей, привозящих с собой хорошие американские доллары, в суете указывая на небо. Их всех надо разместить и накормить, и стоимость эпизодов может меняться в соответствии со спросом. В Мексике, слишком близко находящейся к странам третьего мира по уровню жизни, тяжело пройти мимо эпизода. Все наблюдения, близко следовавшие за первоначальным наблюдением над Мехико, были фальшивыми. Плазменные корабли, понятие – не имеющее смысла, если кто-то остановится, чтобы хотя бы обдумать это, и неуклюжий маленький серый гном, прогуливающийся в ночи – все это дешевое кино. Мы ожидаем, что это продолжится со свежими вариациями, однако до тех пор, пока будет существовать чей-то интерес в посещении Мексики.

Российские Наблюдения

Россия обладала богатой историей наблюдений НЛО, и наибольшее число таких наблюдений реальны. В отличие от различных наблюдений в Мексике, которые стали мошенничеством в коммерческих целях после настоящих наблюдений во время солнечного затмения, русский народ во время коммуни-

стического режима не мог превращать в источник прибили свой опыт. Таким образом, факты отмечались, истории ходили среди крестьян и поэтическая русская душа настраивалась на размышления немного больше о странных проявлениях, но ничего более не делалось. Так как сельское российское население было изолировано от мировой прессы, то беспокойства по поводу подавления распространения информации были небольшими. Они были уже пресечены. Таким образом, народ был свободен в трепе за водкой о мистическом свете между деревьями или знаках на земле, где корабли физически приземлялись, поскольку никто не рассматривал это как угрозу.

Израильские Наблюдения

В наплыве наблюдений, произошедших в год, предшествующий миллениуму, живущие в странах, обычно нетерпимых к мистицизму, испытывают наибольшее влияние Пробуждения. Крайне серьезные, Израильтяне недостаточно терпимы к шутливости или тому, что кто-то назвал бы полетом фантазии. Они считают себя находящимися со всех сторон в осаде, и малейшее отступление от благоразумия и приземленной предусмотрительности для них, по существу, равносильно акту измены. Поэтому, когда о наблюдениях одновременно сообщается большим количеством Израильтян, мир, зная об источнике, воспринимает это серьезно. По крайней мере, такие наблюдения были бы расследованы слишком параноидальными израильскими ВВС без задержки. Кроме того, если бы это официально не отмечалось, то о наблюдениях не сообщалось бы.

Об этих массовых наблюдениях *было* сообщено, и то, что это сопровождалось информацией о личной случайной встрече, делает эти сообщения тем более удивительными. Серьезные Израильтяне, которые всеобъемлюще, но детально исследуют ложные истории так, как будто речь идет о сохранении их усилий по противодействию очень реальной опасности их жизни, и постоянно к этому призывают, несомненно поставили бы любого, сообщившего о личной встрече, в затруднительное положение. И это было причиной того, почему контактер, просивший об этой роли и хорошо знавший, чего ожидать, был оставлен с остаточным слоем пыли, чтобы его история получила подтверждение.

Тревога в Колорадо

Наблюдения в Колорадо, снятые Тимом Эдвордсом, являются подделкой, даже несмотря на то, что в них вовлечен ряд индивидуумов. Так как отснятый видеоматериал исследовался и проверялся бывшим агентом АНБ (Агентство Национальной Безопасности) в Виллидж Лабс (Village Labs) в Аризоне, то как бы могло случиться, что правда вышла из рук пусть бывшего, но присягнувшего поддерживать предписания национальной безопасности? Некоторые члены MJ12 проиграли в битве по подавлению осведомленности об инопланетном присутствии и по-прежнему хотят управлять процессом. Таким образом, в отличие от тех, кто пережил *реальные* наблюдения, где обстоятельства и вовлеченные индивидуумы уже были отвергнуты, они ставят свои собственные спектакли. Проблема с этими попытками в том, что это неизменно ограничивает точку зрения директоров и, таким образом, внутренняя фальшивка добавляется к путанице и обману – это совершенно не помощь.

CSETI

CSETI (комитет по поиску внеземных цивилизаций – *прим.пер.*) – это организация, являющаяся передним краем истэблшмента, а совсем не то, что утверждается. Под маской поиска контактов с внеземными цивилизациями, предположительно успешными, они надеются достичь следующих целей:

- Отрицание существования MJ12. Напрямую не обращаясь к MJ12, они внушают мысль, что руководство *должно* развивать контакты с инопланетными цивилизациями. Это дает ощущение их аудитории, что этот контакт в настоящее время не существует.
- Отрицание природы Зова. Зов для контакта беспрестанно посылается людьми и, в настоящее время, инопланетяне на Земле сразу *отвечают* на него. Утверждая, что они достигли успеха в определенных параметрах и определенных ритуалах, они создают у своей аудитории впечатление, что они преуспели, а другие потерпели неудачу. Правда – в обратном. Они *не* преуспели, и лгут, в то время как действительный контакт осуществляется искренними индивидуумами, посылающими Зов.
- Отрицание природы Преображения. Преображение не осуществляется и не будет осуществляться через истэблшмент, хотя им бы хотелось, чтобы это имело место. Привыкшие управлять и направлять взгляд населения в указанном ими направлении, они *выдают* это за правду, надеясь, что население проглотит это. Усилия Преображения сильно игнорируют истэблшмент и, таким образом, в своей недовольственности они основали CSETI.

Когда у CSETI не было успеха, на который они надеялись в своих ранних кампаниях, они сменили тактику. Население фактически игнорирует их в их эскападах¹ "мы первые достигли контакта", поэтому они почти полностью отказались от этого и переключились на про-активную роль в процессе Пробуждения. CSETI открыто призвала рассмотреть легальность способа действий MJ12, создав хорошее давление, не приведшее ни к чему. В действительности, с тех пор как хартия MJ12 позволила им забрать жизнь всякого, кто нарушил клятву MJ12, не стало добровольцев, реально являющихся членами MJ12. Никогда этот курс не мешал интереса в возможности существования секретного правительства и с этой целью он очень выгоден.

Доктор Грир (Greer)

Объявление [Announcement 3](#) июля 1997, сделанное Стивеном Гриром, лидером CSETI, что у него "метастазы злокачественной Меланомы", в то время как главный узел никогда не был установлен, отражает изменение сути УФОлогии и особенно судьбу тех, кто близко связал себя с группировками сильной руки в истэблшменте. Это не было осуществлено ни MJ12, ни любой другой структурой правительства. Злокачественная Меланома конечно не развивалась в его теле. Это особенно садистская форма убийства, так как Меланома в стадии метастазов скорее всего не будет искоренена и может ожидать приведет к медленной и болезненной смерти. Такое действие было осуществлено не для того, чтобы заставить кого-то замолчать, но для того, чтобы показать пример тем, кто мог бы подумать о нижеследующем в своих поступках.

Это средство часто используется ЦРУ для наказания людей. Они заражают их чем-нибудь, от чего телу придется освободиться долго и ужасающе. Это тот ужас, которого люди сторонятся, это как быть инфицированным СПИДом. Они становятся замечательно сотрудничающими. Доктор Грир был гораздо более управляем в прошлом и начал заявлять, что он хотел бы стать более нордовым, быть более правдивым с людьми, и те, кто управлял им ранее, не могли потерпеть этого. Мы, конечно, говорим о людях из ЦРУ, которых мы не очень-то любим. Доктор Грир более никогда не продолжил действовать в смелой манере, понемногу, однако, двигаясь в правильном направлении, поэтому это не остановило его миссию и его стремление сдвигаться от исходного плана ЦРУ в сторону более правдивой информации.

¹ Эскапада – здесь: выходка, проделка.

Рассказ некоего Доктора Рейда о противостоянии в лесу с инопланетянином, которого ему удалось огреть дубиной почти до смерти – ложь.

Некоторые элиты, которые *не* хотят видеть, как человечество обнимается с посетителями из других миров, становятся безрассудными. Эти люди находятся под влиянием мысли, что у них есть плененный класс рабов, что наиболее похоже на королей или лордов прежних времен, чьи крепостные не могли их покинуть потому, что место, куда они могли сбежать, было землями другого лорда, где их бы поймали и вернули назад, действительно класс рабов. Мысль о том, что Земля сокращается, разделяется, когда граждане должны носить паспорта или что-то подобное, приятно для тех личностей на вершине кучи, которые пришли к мысли о рабочем классе, как об их действительном классе рабов. Сейчас в приходящих посетителях из внешнего космоса, беседующих с ними в лесах, встречающихся с ними, таким образом, который не может быть отслежен силами полиции или теми, кто может прослушивать телефонные линии. Это очень тревожаще. Как будто их класс рабов разбегается.

Их реакция, неважно насколько она не логична, заключается в попытке убедить человечество не говорить с инопланетянами, бояться их. Эта реакция очень похожа на реакцию правительства, пытающихся удержать своих граждан под контролем, заявляя, что их соседи готовятся напасть на них, или планируют распылить ядовитый газ через границы. Это создаёт осмотрительность и обеспечивает, что люди чувствуют себя пойманными в ловушку и, таким образом, подчиняются и обращают внимание на установленные правила и порядки. Это попытка повернуть человечество от инопланетных посетителей и их теплых объятий, заставить его игнорировать случаи и интерес, который средний человек ощущает, когда разглядывает посетителей из других миров.

Эти элиты продвигают концепцию конфронтации с инопланетянами и, конечно, такой конфронтации, где инопланетяне не уничтожают людей, так как это делает властителей и хозяев здесь, на Земле, кажущимися беспомощными. Поэтому предпочтительнее были бы конфронтации, где, если что, люди становились бы способными покончить с враждебными инопланетянами. Они надеются в этом, что средний человек уцепится за свои правящие круги и пойдет в армию в надежде, что они защитят его, или пойдет в церковь. Так же как и понятие, что инопланетянин может быть убит человеком, является явно смехотворным. Как они полагают, мы сюда попали? Ясно, что наши технологии очень развиты. Почему бы мы или другие посетители беззаботно гуляли бы среди людей без защиты? Это должно быть ясно, что мы можем исчезнуть в другие измерения, и также могут делать другие посетители Земли. Почему бы не использовать этот переход, когда на тебя опускается дубина? Это глупо, и без исключений все эти обманщики гарантированно врут.

НЛО в Африке

Африка имеет уникальный опыт по наблюдениям за НЛО, так как этот континент является целью инопланетян ориентации Служения Себе, которые надеются получить устойчивое положение на Земле во время Преображения, где они иначе потеряли бы мир предназначенный стать домом для Служащих Другим. Поэтому, наблюдения в Африке, не такие как где-то в другом месте, где они мягко подталкивают предстоящее Пробождение. Наблюдения в Африке не предназначены для того чтобы заинтриговать, возбудить интерес задавать вопросы или обдумывать случайные наблюдения. Они, однако, в пределах ограничений наложенных Советом Миров на послы из Службы Себе предназначены для запугивания. Таким образом, когда

где-то еще случаются наблюдения, то это при участии взрослых, последние наблюдения в Африке были пережиты.

Гора Шаста (Shasta)

Мы сами и другие Служащие Другим группы инопланетян, находясь в 3-й Плотности, живем на поверхности вашей планеты, но по очевидным причинам не размещаем резиденции в открытых или населенных районах или на обрабатываемых или готовящихся к обработке плодородных землях. Дикая местность или недоступные места, в том числе горные или пустынные местности, испытанно являются наилучшими для наших домов. В горах есть естественные пещеры, большинство из которых никогда не были открыты людьми, и пещеры идеальны – вместительны, безопасны, температура и влажность контролируется. Вокруг горы Шаста есть много таких пещер, и они в действительности служат домом для больше чем одной группы Служащих Другим инопланетян. Как и в других подобных местах там иногда видят НЛО и информация выходит наружу. Однако контакты осуществляются там с такой же частотой, как и в других местах. Причина очевидна. Если бы там контакты были более часты, то толпы людей установили бы там свои лагеря, стремясь достичь силы, как неудивительно, что контактеры задерживаются в или возвращаются к знакомым местам контактов, так как это помогает им в работе со своей памятью.

Навлекать толпы и оставаться в безопасности в тайном доме – это действия, не согласующиеся одно с другим. Любые сообщения о достижении контакта на горе Шаста поэтому являются или принятием желаемого за действительное или закрученной байкой.

Вызвать Корабль для Посадки

Относительно намеренных попыток людей связаться с нами, сигнала нашим кораблям в надежде получить ответ. Это момент большой путаницы среди людей. Разве они не дают Зов? Почему мы кажемся не отвечающими? Нам не позволено танцевать в небесах по вашему требованию. Зов – это личное, касающееся разговора с отдельным человеком, и это делается через разговор с подсознанием, так как ваше массовое сознание еще не выросло до уровня, когда мы можем представить себя сознательно. Вы даёте Зов, и можете не знать сознательно, что сделали это. И также неважно посылаёте ли вы Зов сознательно или подсознательно, мы ответим лишь вашему подсознанию. Если вы вспомните это, потому что медитировали или подверглись гипнозу, наш ответ может появиться в вашем сознании. Однако, когда вы представляете это массовому сознанию, вашей публике, ваше воспоминание может быть поставлено под сомнение, и это так устроено.

Если мы не можем танцевать в небесах по вашей просьбе, тогда о чем говорят все известные наблюдения? Есть несколько критериев, которые должны иметь место прежде, чем произойдет наблюдение. Первое, все, кто способен увидеть корабль, в 3-й Плотности, должны быть подготовлены так, что бы это не вызвало у них тревогу. Второе, наблюдение не должно быть зафиксировано на любом носителе информации, который нельзя было бы разрушить. Это устраняет из рассмотрения прямой эфир на ТВ, например. Личные камеры не останавливают наблюдения, так как мы активно разрушаем пленку в личных камерах в настоящее время. Картинки просто не обрабатываются. Третье, общее воздействие сообщений о наблюдении не должно ставить подножку сложившемуся балансу в различных группах, чтобы они не двигались от любопытства к страху. Если люди недовольны, что местные наблюдения широко не освещаются, то это в действительности содействует нашему прогрессу. Эти, местные, могут быть подготовлены, с присущей им скоростью.

Однако, как бы жестоко это не показалось тем, кто хочет контакта, открыто, с нами, мы должны рассматривать благополу-

чие масс. Большинство людей уверены, что инопланетяне существуют, но им комфортно в этом вопросе только на теоретической основе. Встреча лицом к лицу – другое дело. Иметь дело с суровой реальностью – другой вопрос. Непринужденные разговоры на эти темы, когда они находятся на комфортном расстоянии, существенно отличаются от факта, что все это весьма правдиво.

Мы соотнесем это с опытом, когда исследователь упаковывает вещи и планирует осуществить пешеходный поход. Да, он знает что дикие животные бродят по окрестным лесам и холмам. Да, он знает, что дикие животные, с которыми он может повстречаться не повредят ему, поскольку это может быть олень, или лось, или маленькая дикая кошка, или лиса, или что-то подобное. Никто из них не мог бы предпринять атаку на человека и, в действительности, всё совсем наоборот. Исследователь отправляется, полностью уверенный и хорошо подготовленный. Затем, среди холмов полностью одинокий и на расстоянии от цивилизации, исследователь встречает лису. Оба замирают. Лиса в действительности в ужасе, замершая на своем пути, но исследователь, видевший лис раньше, подвержен всем видам неправильных интерпретаций. Этот сумасшедший блеск в глазах лисы, который в действительности является ужасом, интерпретируется как явная решимость пушистого зверька. Этот виляющий хвост, который в действительности является защитным механизмом испуганной лисы, представляется, как приготвление лисы к атаке. Гораздо позже того, как лиса удерет в леса, исследователь обнаружит своё сердце дико бьющимся, и ему будет тревожно во время оставшейся части перехода.

Таким образом, в то время как мы приветствуем попытки вызовов для встречи, от индивидуалов или групп, мы не можем встречаться в вашем сознании. Мы бы предложили чувствующим разочарование проверить своё подсознание. Они могут быть приятно удивлены!

Массовая Посадка

Относительно массовой посадки. Этого не произойдет. Этот слух периодически распространяется группами Служащих Себе из-за страха и тревоги, которые это вызывает в людях. Это делается намеренно, так как испуганные люди гораздо легче подталкиваются к тому, чтобы стать рекрутами ориентации Службы Себе, так как в этих эмоциях есть тенденция фокусироваться на себе. Не будет массовой посадки. Никакой. Совет Миров предотвратит это и, в действительности, предотвращал это в прошлом. По существу случайность очень желаемая Служащими Себе, и они, конечно, бесконечно подталкивали к этому. Почему это не произойдет к намеченной дате? Потому что осуществляется контроль. Мы изменим это только при тех обстоятельствах, которые позволили бы случиться массовой посадке, когда большинство обитателей Земли перейдет в ориентацию Службы Себе, и под большинством мы понимаем, чтобы почти 100% таковых было в этот момент. Такой высокий процент требуется, потому что Служащим Себе не дана самостоятельность свободы воли, так как они насильственно запугивающие.

Однако для тех, кто в ориентации Службы Другим, концепция свободы воли естественна. Служащие Другим не стремятся повысить уровень тревожности или пугать людей во время Пробуждения. В действительности от всех инопланетян, посещающих Землю в настоящее время, требуется записывать свои визиты только в подсознание, так же как и не нарушать равновесие в широких массах, так как ориентация будущей Земли была определена, по выбору Землян, как Служение Другим. Это сделано не нами в ориентации Службы Другим, следовательно, кто бы получил преимущество от слухов о массовой посадке.

Сообщения о близкой массовой посадке периодически возвращаются. Если это не будет позволено, то почему продолжают возникать эти сообщения? Ответ лежит в том, чтобы посмотреть, кто выиграет от реакции на эти сообщения. Так как мы ограничены Правилами Контактв в обсуждении деятельности

Служащих Себе, мы больше не можем ничего сказать относительно любых необычных слухов.

Круги на Полях



Круги на Полях всегда внушали людям благоговейный страх, поскольку это не первая эпоха, в которой они начали появляться, в чем вы можете убедиться. Они разговаривают с подсознанием, которое видит узоры и ощущает их значение, а сознание – нет. Что же они означают? Круги на Полях рассказывают вам на универсальном языке о предстоящих событиях, и мы имеем ввиду не только физические события, вроде приближающегося Сдвига Поллюсов, но также в равной степени и духовные события. В прошлом эти простые, но красноречивые сообщения оставались со все увеличивающейся частотой и напором, подготавливая к Сдвигу. В настоящее время, в связи с Преображением, посылается большее количество сообщений. Что же это за сообщения, и почему бы просто не произнести их или не написать слова? Ну, разумеется, контактеры получают подобные сообщения, "лицом к лицу", но как насчет всего остального мира? Созданием Кругов на Полях заведует группа инопланетян, которые не могут принять участие в Преображении Земли никаким другим способом, поскольку они являются жизненной формой, которая обитает в воде, и, соответственно, их корабли заполнены *водой* – атмосферой, которой они дышат. Вот таким образом они действуют.

Наблюдатели отмечали, что Круги на Полях появляются практически мгновенно. Они мерцают, а затем можно заметить, что что-то изменилось в перспективе перед ними. Какой процесс используется для создания фигур? Если это корабли приземляются и воздействуют на участок земли, то время для этого кажется слишком коротким (*прим. пер. – по сообщениям очевидцев круги появляются примерно за 10 секунд*). Если используются энергетические лучи или силовое поле, то обо всем этом не упоминается в сообщениях наблюдателей. Создание Кругов на Полях не требует приземления корабля или физической силы. Злаки ложатся потому, что осуществляется изменение структура стебля – одна *сторона* стебля быстро растет в процессе, обратном тому, когда растения тянутся к свету. Это внезапное и резкое усиление роста возникает низко у земли – туда фокусируется специальный луч, подобно лазерной хирургии. Закручивание создается благодаря круговому движению воздействующего луча, который кружится подобно стрелке часов, заставляя ложиться стебли злаков, как если бы они одновременно упали все вместе.

Являются ли Круги на Полях более эффективными, чем слова? Безусловно. Они регистрируются во многих частях мозга, и рассказывают историю значительно глубже. Рисунок лучше тысячи слов. Символы же отражают астрономические явления, воздействие одного небесного тела на другое, движение и направление, скорость, изменение, а тем, кто понимает их значение, они также передают пропорции (соотношения), и относительные силы. Встаньте перед этими изображениями и позвольте вашему подсознанию поговорить с вами, и охотнее старайтесь за деревьями увидеть лес. Разве не соответствуют представленные с увеличивающейся сложностью узоры внутреннему ответу Земли на приближение ее собрата? Круги на Полях начинаются с простого круга, гласящего, что орбита Земли сейчас спокойна. Затем, двойные круги и кольца отражают усилившееся взаимодействие между Землей, и ее братом, 12-й Планетой. Кольца, конечно же – это увеличение гравитационного влияния. Длинные линии, соединяющие круги – разве не прибывает 12-я Планета, выступающая в качестве кометы? Второстепенные круги – остальные планеты вашей Солнечной системы или вне ее, которые встречает во время путешествия 12-я Планета.

А как же насчет Хвоста Скорпиона, последовательности соединенных и изгибающихся точек? Ну а разве комета не путешествует в сопровождении своих младших лун? Поскольку гигантская комета со своим гравитационным полем доминирует на сцене, луны не спорят по поводу своего места. Они тянутся за своим хозяином, подобно веренице утят. А не кружатся ли луны 12-й Планеты, как это делают луны, известные людям? Считается, что круговое движение лун происходит благодаря балансу между центробежной силой и притяжением родной планеты, в то же время существуют другие переменные. Вращающиеся луны находятся в движении, поскольку тянутся к Солнцу и другим планетам, подобно кружащемуся танцору, навечно находящемуся в сомнениях относительно партнерши.

Спираль, ошибочно трактуемая многими как молекулярная цепочка ДНК, является графическим представлением вращения Земли и манеры, в которой она начинает выравнивать свое вращение в связи с приближением 12-й Планеты. Как мы объясняли, вращение Земли вызвано движением частей коры Земли, стремящихся избежать или поддаться влияниям более обширной Солнечной системы. Вращение Земли уже замедляется – этот факт был отмечен вашими учеными, и уже в СМИ прозвучали различные "извинения" и объяснения по этому поводу. Для тех, кто сомневается в том, что влияние 12-я Планеты может быть достаточно сильным так издали, мы укажем на более тонкое положение вещей в природе (*прим. пер.- чем об этом догадываются люди*). Нормальное вращение Земли – это тонкий баланс, учитывающий все факторы в Солнечной системе и за ее пределами. Нарушить равновесие весов, когда они превосходно сбалансированы – это сущий пустяк, и 12-я Планета издали влияет в подобной манере.

Шар из перекрывающихся кругов, каждый из которых касается внутреннего круга, отражает новый феномен, происходящий на Земле, подготавливая тех, кто его видит, для обнародования этого феномена. Магнитное поле Земли в настоящее время изгибается далеко в космос таким образом, что на поверхности Земли стрелка компаса почти всегда указывает на Север. По мере того, как вращающееся ядро Земли выталкивается в противовес магнитному полю приближающейся 12-й Планеты, оно все чаще будет испускать второстепенные магнитные поля, которые *не* указывают на Север, а потом будут обволакивать Землю, возвращаясь назад, в манере, показанной перекрывающимися кругами.

Круги на Полях предоставляют возможность взглянуть на предстоящее десятилетие. По мере приближения Сдвига Полносов, они будут представлять точные предсказания погоды, руководство для семейных дел, расписание для завершения дел и подготовки к будущему, истинный критерий, который будет дан человечеству. Посещайте их чаще, если только они в виде рисунка, и позвольте сообщению просочиться внутрь.

Ключи к Разгадке Кругов на Полях

Человечество часто выражает недовольство тем, что круги на полях *не* ясны для понимания в качестве послания. Ясно, что изображения становятся все более сложными, они часто содержат круги, которые можно рассматривать как планеты или солнца в солнечной системе, и их взаимодействие в той или иной степени. Мы уже заявляли, что создатели настоящих кругов говорят с подсознанием человека, которое понимает сообщение, даже если пониманию сопротивляется более косное сознание человека. Подсознание понимает язык тела другого человека когда он боится, или испытывает сексуальное влечение, или когда он обижен. Сознание же осознает, насколько соблюдаются правила человеческого общества, носят ли люди соответствующую одежду, и выполняется ли программа согласно намеченному графику. Поэтому, сознание видит круги на полях как ребус, а подсознание их понимает.

Человечество знает, и в сознании, и в подсознании, что погода стала непредсказуемой, что полярные шапки тают, что окружающая фауна и флора мигрирует и ведет себя не так, как

обычно. Люди видят ореолы вокруг луны, инверсионные следы самолетов по-другому пересекают облака, и, заметьте, кажется, что *никто* не знает разумного объяснения этому всему. Если все дело в глобальном потеплении, то почему США находят для себя повод продолжать загрязнение окружающей среды? Круги на полях на самом деле показывают взаимоотношения приближающейся планеты с *другими* планетами солнечной системы.

- Если в рисунке присутствует хвост скорпиона, то этот образ говорит, что за блуждающей планетой следуют ее спутники. Так передается значение "блуждающая".
- Если некоторые планеты соединены на изображении линиями, то это говорит о том, что планеты притягиваются и отталкиваются между собой. Одной такой силой является гравитация, которая и притягивает и отталкивает, другой является магнетизм. Существует много *других* сил, которые влияют на размещение планет в плоскости эклиптики, но человеку не известны потоки этих частиц, поэтому мы не будем распространяться об этом.
- Если круги на полях сначала были простыми – просто отдельные круги – то это означало, что они статичны, и силы притягивания и отталкивания, действующие на них, находятся в равновесии. Таким образом, то, что вы видите, сохраняется в равновесии. Это то, что мы называем равновесием солнечной системы. Когда появилось больше кругов и нарисованных линий, это означает нарушение равновесия.
- Большие композиции, такие как снежинки, где присутствует ветвление из центральных точек, а эти центральные точки потом соединяются, передают еще одно сообщение. *Каждая* из этих планет имеет свое королевство и влияет на свои луны и тому подобное. Также они влияют и *друг на друга*.

Мы бы предложили интересующимся значением этих настоящих кругов на полях пройтись по их истории, поместить их в таблицу с учетом даты появления и взглянуть на это. Тогда они увидят, что равновесие солнечной системы нарушается параллельно возникновению этих кругов. Они получают *ощущение* того, что происходит с солнечной системой, в которой планеты и их луны демонстрируют нарушенное равновесие, изменения, разогрев, и т.п. Как только сознание получает *ощущение* понимания, оно позволяет подсознанию говорить громче, и важно не дать сознанию подавить подсознание. Какое вам дело до того, как объясняют круги на полях другие люди? *Вы* слушайте свое подсознание.

Расположение Кругов

По мере появления во всем мире Кругов на Полях, в некоторых странах им уделяется большее внимание, особенно в Великобритании. Круги на Полях появляются также часто и в третьих странах, но там, где человеку приходится сталкиваться с голодом, Круги на Полях занимают последнее место. После сбора урожая нечего особо исследовать. Великобритания была некогда сверхдержавой, рассекая волны своими кораблями, и ее люди до сих пор *в чем-то* первые. Следовательно, благодаря вниманию, которое уделяется в Великобритании Кругам на Полях, некоторые *лучшие* из них были размещены там в ожидании хорошего освещения в прессе.

Видеосъемки Кругов на Полях

В течение 1996 произошло несколько прорывов в Пробуждении. Из контактеров были извлечены и исследованы учеными подлинные имплантанты, настоящие НЛО были запечатлены на видео и показаны публике через CNN, и было заснято создание круга на полях. Заснято при обстоятельствах, с которыми трудно поспорить – и, тем не менее, этот видеосюжет был повсеместно раскритикован и объявлен подделкой, каковой *он не*

является! Подделки, или по крайней мере мошеннические утверждения, происходили в Англии параллельно с настоящими событиями, это было настоящее событие! И это стало частью реальности того факта, который был понят, а подлинность этого видео сейчас – вне всякого сомнения. Это является доказательством на фоне показаний человеческих очевидцев, которые утверждали, что круги на полях ложатся к земле почти мгновенно – нечто, что человеческая рука не может сотворить.

Мистификации Кругов на Полях

Мистификации Кругов на Полях используются уже давно, когда население убедилось в существовании кругов на полях и было ими очаровано. Мистификации первоначально осуществлялись ЦРУ в качестве орудия MJ12 и нервных голов в правительстве, особенно во время эры Рейгана/Тэтчер. Англия, как мы упоминали, была выбрана как место для настоящих кругов, так как население разумно и любит разгадывать головоломки, и где информирование об этих кругах поставлено хорошо и осуществляется с большой гордостью. Ранние Мистификации были просто мужланами, объявляющими, что они сделали их с помощью досок и демонстрирующих это. Это занимало время, не могло согнуть колосья без разрушения зерен, не имело точной геометрии, и оставляло следы ног во всей зоне, но СМИ были проинструктированы доверять этим мужланам и руководились в основном истеблишментом или их друзьями, которые были проинструктированы.

В 2001 году, появился новый вид мистификаций, который был быстро распознан в этом качестве. Они не привлекли внимание основных СМИ, как ранние мистификации и были оставлены на рассмотрение различных ток-шоу и публики, которая быстро распознала грубые и непривычные характеристики. Если настоящие круги имеют совершенную геометрию, когда колосья полегают практически мгновенно и без следов, и, оставляя колосья изогнутыми и *растущими*, то этим недоставало всех этих особенностей. Более детально, они были разработаны, скорее нарочито быть *понятными* публике, с распознаваемыми признаками и символами – Лицо на Марсе, таблицы данных и автомобили. Больше знаков было накрыто сетью, чем осталось стоять, – способ скрыть следы от ног, и любая геометрия не точна. Кто создал эти мистификации в 2001 году, и почему?

Группировки, выросшие в истеблишменте, часто двигаются в разных направлениях. Раньше, в сокрытии предстоящего сдвига полюсов и инопланетного присутствия, было решено дурить население по вопросу предстоящего сдвиге полюсов до конца, и удерживать почтение населения, сохраняя его в неведении об инопланетном присутствии. Но к 2001 году, главная группировка решила, что предупреждение населения каким-то способом об опасности, о предстоящих изменениях Земли позволило бы *некоторым* выжить и стать сельскохозяйственными общинами, и таким образом, быть облагаемыми налогами и управляемыми элитой. Аналогично, с тех пор как инопланетное присутствие само сделало себя известным, абсолютное отрицание этого привело бы население к игнорированию истеблишмента, к потере почтения. Однако внутри истеблишмента сохранилось негодование по поводу новых подходов, и это были те непокорные, которые сотворили мистификации, отчаявшись получить превосходство в некотором роде. Ожидая, что за этим последует объявление о *человеческих* злоумышленниках. Немного из тех, кто видел настоящие круги, будут одурачены.

Возобновившиеся Мистификации Кругов

Примечание: записано 11 Мая 2002 во время прямого ZetaTalk на сессии IRC

Относительно кругов в Чилболтоне (Chilbolton), где изображено лицо и узор, похожий на двоичный код или радио – там есть

несколько признаков того, что это изображение создано человеком и не является настоящим.

1. Они логически не вытекают из предыдущих кругов, которые являются таинственными и с круговыми узорами, а *не* прямоугольными и очевидными для понимания.
2. Выполнены они грубо, колосья поломаны – они уже не будут расти – и согнуты в разных направлениях.
3. Они не такого *размера*, как настоящие круги, ведь они крошечны по сравнению с настоящими огромными кругами. Поэтому, они могли быть созданы лишь человеком с его жутьничеством.

Так, для чего же? Зачем их создали? Ранние разоблачители заявлявшие, что круги можно сделать с помощью досок, получили огромное внимание прессы в Англии, но, откровенно говоря, им не очень-то верили. Те, кто осуществлял программу развенчания, захотели ее обновить, начать с чистого листа, и эти круги являются попыткой вернуть внимание прессы. По прошествии некоторого времени они должны были выступить с презентацией видеофильма со съемками создания этих кругов и, таким образом, снова развенчать тот факт, что круги на полях создаются инопланетянами.

Будущие Круги

Примечание: записано 11 Мая 2002 во время прямого ZetaTalk на сессии IRC

Круги на Полях будут появляться до тех пор, пока будут существовать места для этого, вплоть до самого сдвига. Если поля зерновых станут скудными, то может быть использован песок в пустыне. Как это недавно произошло в Австралии, может появиться пласт горных пород с вырезанными на нем изображениями. При этом в течение этого года до сдвига человечество станет более пугливым, будет *больше* входить в контакт со своим подсознанием, и круги будут впечатлять людей больше, а значит, будут и проявляться *чаще*. Мы предсказываем, что пресса будет уделять им меньше внимания, чем раньше, и они станут скорее местным феноменом. Но создаваемое кругами впечатление будет больше, ведь посещение какого-либо феномена впечатляет гораздо более, чем его фотография.

Холм Ветряной Мельницы (Windmill Hill)

Примечание: написано во время прямого сеанса связи ZetaTalk на сессии IRC 27 июля 2002 г.

Эти новейшие и величественные круги на полях, изображающие Замкнутый Круг Closing Circle представляют собой *не те* взаимоотношения между космическими областями, когда они лишь до некоторой степени влияют друг на друга. Обратите внимание на замкнутый круг, затягивающуюся петлю. О чем это говорит? Что время сдержанности и, условно, аффекта *прошло*. Это говорит о том, что рука, которая только похлопывала вас издали, вызывая свистящий в ваших ушах ветер, сейчас *схватила* вас за ухо и трясет! Уже *не идет* речь о каком бы то ни было равновесии и о том, что мы имели в виду под этим, когда объясняли как планета, столь *далекая* от вас, может влиять на погоду. Теперь вы увидите приближающегося монстра и ваши правительства будут дрожать так же, как земля все чаще трясется под действием возросшего количества землетрясений. Все это уже *близко!* Вот, что значат последние круги в Англии, если вдруг их значение ускользнуло от вас.

Корреляция Кругов на Полях

написано 8 Августа 2003

Цифра 6, появляющаяся в различных кругах на полях, представляет различные аспекты Планеты X, приходящие вместе, равно как и чувство времени. Недавно это стало повторяющейся темой в кругах на полях, поэтому этот момент не будет пропущен.

- Нэнси недавно заметила, что появилась третья персона, в форме красного креста, на фото, совсем недавно. По мере приближения планеты красный свет, который раньше рассеивался и не формировался в известную персону, теперь достаточно плотный чтобы быть замеченным. Это не будет единственным аспектом известной Планеты X, и если перечислить их, то получим 6 – красная пыль в хвосте, кружение лун, обломки, становящиеся метеорными дождями, красная персона, которая несет часть света, белая персона, которая представляет собой физическое размещение тела и только что возникшая персона красного креста. Во время недели остановки вращения эти аспекты *приходят вместе*, что и показывают круги на поле в **Борубридж (Boroughbridge)** 3 Августа 2003.
- В кругах на поле около **Уокерс Хилл (Walker's Hill)** 4 Августа 2003 есть подчеркнутая связь с увеличением размера в течение 6-дневного периода, когда комплекс Планеты X видим с Земли человеческим взглядом. Этот 6-дневный период прекрасно соответствует 5,9 дня периода остановки вращения перед сдвигом, и эта интерпретация была одной из целей, задуманных создателями этих кругов. Круги на полях всегда даются на универсальном языке, и день, полный оборот глобуса, есть что-то такое, что все культуры фиксируют в той или иной манере.
- Нэнси также заметила, что 20 Июля 2003 рисунок кругов около **Хакпен Хилл (Hackpen Hill)** содержит 6 кругов после маленького круга, и предположила, что это означает количество дней остановки вращения после 36-часового дня, когда вращение будет быстро замедляться до остановки. Здесь снова большие круги соотносятся с видимостью во время этой недели, увеличение в течение дней до этой точки.

Все это оставляет возможности для догадок, когда же произойдет остановка вращения, что и было задумано. Мы постоянно заявляем: предоставление информации о дате дало бы тем, кто убил бы сотни миллионов невинных, заблаговременное предупреждение и возможность ввести в действие их планы.

20 Июля Hackpen Hill

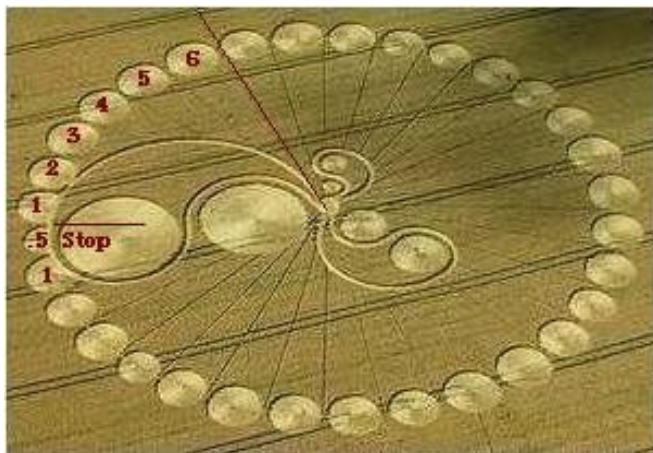

3 Августа Boroughbridge



4 Августа Walker's Hill

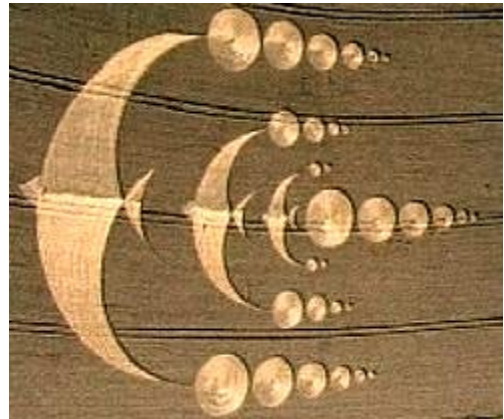

2003?

записано 12 Декабря 2003 г.

По-прежнему ли сохраняется Уверенность в неизбежности сдвига полюсов? По поводу анализируемого Подъема над Эклиптикой – какое влияние эти различные направления подхода (слева, справа, из-под плоскости орбиты Земли или сверху от нее, а может, находясь в самой плоскости) могут оказать на Географически безопасные/опасные места, или на окно во вращении, когда произойдет остановка и сдвиг, продолжительность которого определена приблизительно в 5,9 дня? Я думаю, что Зеты учли все эти соображения.



Хотя обида возникает у многих из тех, кто стремится узнать конкретную дату, чтобы двинуться в путь, несмотря на возложенные на них из-за вовлеченности в различные человеческие социальные структуры обязательства, *отсутствие* определенных дат беспокоит и элиту, которая хотела бы ради своей выгоды ввести Военное Положение и доставить боль и мучения *большой части* мирового населения, так следует ли *им* знать точную дату? Сюда входят те, кто стонет, что отсутствие у нас определенности и наша Ложь во Спасение их расстраивает, однако их бедствие может стать настоящим. У тех, кто больше равняется на социальные структуры, чем на свои собственные инстинкты выживания, работа и расписание школьных занятий, платежи по счетам, семейные планы на время отпуска, деловые планы, все это наталкивается на любые планы по спасению. В

этом смысле – это *ваши* дело, о чем беспокоиться, а не *наше*. Во всех этих вопросах только *вы* можете правильно выбрать момент времени, сделать выбор, правильный для вас самих. Мы – не ваши родители, и любому, кто мучится по этому поводу, посоветовали бы обратить свои претензии к НАСА и к Белому Дому, и потребовать, чтобы его проинформировали.

Военное Положение, захват в ловушку и отравление сотен миллионов людей, загон их в рабочие лагеря, ваши дети, находящиеся в иге рабства, корчащиеся у вас на глазах от боли, – это только некоторые из видов ужаса, которые вас ожидали. Как мы неустанно объясняли, для осуществления их планов требуется *точное* время, и хотя мы могли бы вам сказать не только дату и час сдвига, но вероятно также и *минуту*, мы были абсолютными дилетантами в отношении специфических особенностей, которые влиятельным кругам нужно было знать для осуществления их дьявольских замыслов: расстояние до Планеты X Весной 2003 года и в настоящее время, ее точное положение среди персон, которые видны на фотографиях или невооруженному глазу, вероятные точки ее приостановки, точки, в которых она меняет направление, точки, в которых столкнутся магнитные поля, и в какой степени произойдет это столкновение. Обо *всем* этом мы умолчали, чтобы спасти *большую часть* человечества от ужасов, которые они даже не могут себе вообразить при своем желании получить выгоду от знания расписания.

В 1995 году, когда мы указали, какими будут предвещающие признаки приближения Планеты X, то намеренно старались *не* включать сюда отклонения орбит Луны и Земли или подъем Земли над плоскостью Эклиптики, который происходил периодически, чтобы Южный Полюс Земли расположился над Северным Полюсом приближающейся Планеты X. Можно быстро установить, что *все* предвещающие признаки, которые мы предсказали, получили другое объяснение, подбрасываемое людям в настоящее время. Погодные изменения происходят якобы из-за Глобального Потепления, рост количества землетрясений – дополнительные сейсмостанциями и ростом точности измерений, участвовавшее появление астероидов, и особенно неравномерности магнитного поля и помехи в энергетических сетях и спутниковых коммуникациях, и даже включая то, что миллионами людей наблюдаются рядом с Солнцем – Второе Солнце – объясняют чрезвычайно сильными солнечными вспышками. Почему мы *не учитывали* изменения орбиты? Заметьте, что для них нет *никакого* объяснения, или по этому поводу даже не возникают дискуссии. Благодаря тому, что власти были застигнуты этим врасплох со спущенными штанами, у обычного человека появился кое-какой шанс для наблюдений, который ему не следует упускать, – Луна не на своем обычном месте, а точки восхода и захода Солнца смещены слишком далеко на юг!

Мы предложили бы интересующимся только вопросом о том, какая дата будет означать, что наступают изменения, когда можно перестать платить по счетам, – осуществить свой переезд, рискнуть вызвать гнев у упорно отрицающих, чтобы они посмотрели на *это* – полное отсутствие объяснений со стороны властей и стадию блокирования СМИ в процессе сокрытия, для выработки собственного объяснения, *почему* от нас не поступит никакой подсказки, когда именно на Землю обрушатся большие изменения. Вам *все еще* ничего не говорят! Они *все еще* надеются облегчить себе жизнь, улучшить условия своего контроля над вами в Будущем, придерживая у себя *любую* информацию, которая у них есть. Что еще, по мнению составителей плана действий, может быть для вас более недоступным, чем необходимость смотреть на Луну, на Солнце, на небо, и понимать, что *никакого* объяснения не появится ни из НАСА, ни из обсерваторий и от ученых, которых они контролируют, ни от политиков, которых они подкупили и которых оплачивают, ни от СМИ, настолько усердных в обеспечении вас новостями, что *важнейшие* за всю вашу жизнь новости будут *последней* вещью, о которой вы сможете услышать!

Нужно отметить, что основная масса информации ZetaTalk, собранной за эти годы и представленной с большим соответствием и точностью, является достоверной, за исключением даты прохода.

ZetaTalk: Земные Изменения

Таким образом, Земля, Солнце, и [Планета X] образуют в плоскости орбиты Земли треугольник с углом 23 градуса у Земли, углом 18 градусов у Солнца, и углом 139 градусов у [Планеты X]. Именно в этой точке, по существу, [Планета X] будет находиться ближе всего к Земле, поскольку при угле входа в плоскость орбиты Земли в этой точке, равном 32 градусам, [Планета X] по существу ныряет через эту плоскость и бы-стро ее проходит.

ZetaTalk: Угол Входа

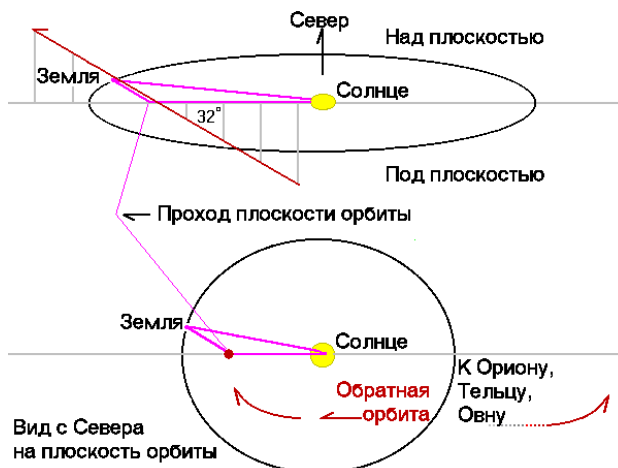

Сметена в Бедствие

записано 30 января 2004 г. во время шоу Лу Джентайла

Как мы упоминали, неожиданности, происходящие в танце между Землей и приближающейся Планетой X, в целом могут обернуться бедствием для сокрытия, и выгодой для обычного человека. Несмотря на переданные нами точные детали, касающиеся влияния сдвига и предшествующих событий, таких как все более и более переменчивая погода, распространившиеся во всем мире бедствия с урожаями, растущее число заболеваний, линейное увеличение землетрясений и вулканической активности, и наиболее впечатляющий факт – точное расположение в небе прибывающей Планеты X в течение 2001 г. и до Мая 2003 г., в котором она могла наблюдаться, были происшествия, которые мы умышленно *опустили*. Не было никакого упоминания об изменении орбиты Земли – подъеме над плоскостью эклиптики в предпринятой ей попытке уклониться от Планеты X, и о недавней ее остановке и начавшемся обратном движении по орбите. Не было никакого упоминания об изменении наклона оси Земли во время ее магнитного захвата другим огромным магнитом – Планетой X. Не было никакого упоминания об отражении света Планеты X от Луны и Венеры, которое видно в это время, – это безусловное доказательство ее присутствия. Застигнутые врасплох, ошеломленные мастера сокрытия остановились в полном молчании, в то время как обычный человек это замечает.

Так как мы хотим продолжать заставлять сокрытие оступаться, то не будем раскрывать еще не разыгранные карты – те шаги в танце между планетами, о которых мы знаем, что они произойдут, но мастера сокрытия о них знать не будут, и поэтому оступятся и разоблачат себя. Однако нет секрета в том, что Сметающие Рукава Солнца действуют, как на изображающем их классическом рисунке кругов на полях, с регулярно-



стью, приблизительно, 8 раз в год. Эти Рукава – причина того, что все планеты вращаются по орбитам в одном направлении, поскольку они *сметаются* в этом направлении. Последняя ветвь смещала Землю приблизительно 25 декабря, следующая, ожидаемая наблюдающими за драмой встревоженными ми, должна начать свое сметающее воздействие приблизительно 9 февраля 2004 года. Каждая ветвь заставляет Землю перемещаться вперед, к Планете X, а громадное чудовище – двигаться по ретроградной орбите для внезапного прыжка *над* этой ветвью к Земле. Последняя ветвь приостановила движение Земли по своей орбите, и теперь, пытаясь сбежать, она начала удирать в обратном направлении. Из-за этого, поскольку влияние сметающих рукавов до некоторой степени существует всегда, Земля оказалась в постоянном напряжении, подталкиваясь вперед в магнитные лапы Планеты X. Это Ловушка. Тиски. Прочный Захват.

Следующий рукав вынудит встретиться два планетарных магнита вместе, и, как всегда, Земля будет проигравшей стороной. Если бедствия, вызванные перемещением коры, возрастали, то это лишь намек на то, что произойдет потом, когда магнитный захват Атлантического Разлома приведет к серьезному и стабильному замедлению вращения Земли. Землетрясения увеличатся, возрастет число и масштаб бедствий, связанных с перестроенными процессами в коре, как будто стон усилится до пронзительного вопля. Возьмите результат взрывов газовых труб и нефтеперерабатывающих заводов, разрывов водопроводных магистралей и дамб, разрушения зданий и аварий на промышленных предприятиях, крушений поездов, опрокидывания переправ и снесения в океан оторванных от причалов судов или падений мостов и появления усадочных раковин, и увеличьте все это десятикратно. Начнется серьезное замедление – верный признак, о котором мы упоминали как о первом правиле при наблюдении, говорящий о том, когда ожидать неизбежное бедствие. Больше никто не будет запутан манипуляциями ВМФ с временами восхода и захода Солнца, больше никто не будет смущен наклонами или колебанием земной оси, а услышит ясный громкий удар предупреждающего набата о бесспорном и неизбежном бедствии.

Качание, Наклон и Снижение

записано 29 февраля 2004 г.

Просматриваете ли вы все большее количество поступающих сообщений о том, как далеко сместились созвездия и планеты? Луна и любая из планет или звезд, всегда располагавшихся около ее траектории, ушли в сторону, и Орион у нас в Юджине, Орегон, с моей точки зрения, тоже сместился слишком далеко на юг.

Как мы недавно заявили, имеется убедительное доказательство произошедшего подъема Земли над эклиптической или недавно произошедшего ее опускания вниз, поэтому многие замечают, что Солнце находится в небе слишком высоко или где-то в других местах – слишком низко. Об изменениях наклона также свидетельствует изменение дуги, описываемой в небе Солнцем, другое расположение точек восхода и захода Солнца, и изменение характера погоды и холодов. Но как это влияет на вид созвездий с Земли? Предполагается, что если Земля (ее Северный полюс) наклонится к Солнцу, то они должны сместиться дальше на юг (для наблюдателя, находящегося на ночной стороне Земли), а если Земля наклонится от Солнца, – то они сместятся на север. Представьте себе шлюпку, плывущую в бурном море, – если ее нос окажется направленным *вверх* по гребню волны, то лодочник (гребущий к берегу) с удивлением обнаружит, что берег ему виден ниже своего уровня. Наклон также изменит направления на восток и на запад. Представьте теперь, что из-за постоянных волн, вздымающихся под лодкой, тот же лодочник обнаруживает качание лодки из стороны в сторону, так что его левое плечо то и дело оказывается *намного выше* правого. В такой момент он бросает короткий взгляд влево, ожидая найти береговую линию, и видит, что берега нет, поскольку его левое

и правое плечо не находятся на одном уровне. Если бы Земля была только Наклонена, расчет был бы прост, но она в настоящее время также *наклоняется* и к тому же Опускается под эклиптику. Все это меняет вид созвездий, поскольку несколько меняются направления Север-Юг и Восток-Запад, и изменяется градус, под которым наблюдатель должен смотреть над изгибом Земли, чтобы увидеть созвездия.

Где на сегодняшний день находится Земля по отношению к Планете X? Примечательно, и вовсе не случайно, что положение, которое займут эти планеты, характеризуется Треугольником ZetaTalk, который мы подробно описали в 1997 г. и который дважды предстал в рисунках из Кругов на Полях, появившихся в Висконсине 4 июля 2003 г. Как мы описывали, Северный полюс Планеты X наклонен к Южному полюсу Солнца, поскольку она проходит мимо этого полюса и поднимается к плоскости эклиптики, проходящей через центр Солнца. Это приводит к повороту Южного полюса Планеты X в наружную сторону – назад, в том направлении, с которого она прибыла, к Ориону, поскольку Южный полюс отталкивается. Так как она движется по ретроградной орбите, то этот перекокс передается Земле, с которой она сблизилась 25 декабря или около того, прибыв к ней. Земля, отреагировала на это смещением своего Южного полюса в сторону от Южного полюса Планеты X, поскольку он отталкивался, приняв, таким образом, обратный уклон и наклонившись Северным полюсом к Солнцу.

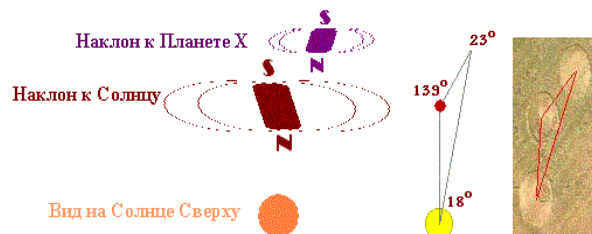

Что, исходя из этого треугольника, можно сказать о драме, которая должна произойти? В нашем уклончивом танце с элитой, вызванном их планами открыто погубить во время грядущего сдвига полюсов сотни миллионов людей Земли и выборочно истребить других, мы утверждали, что *любой* маневр, который создаст для элиты дискомфорт, обоснован, включая путаницу, касающуюся того, к чему приведет танец между планетами. Мы заявляли, что при подъеме и опускании земного шара относительно эклиптики его движение, которое вряд ли может быть не замечено простым человеком, нами *не* было предсказано, ничего не говорилось и о странных перемещениях Луны, об отражении света, идущего от Планеты X, который заставляет Луну становиться полной на дни раньше и оставаться такой дольше, чем ожидается. Поэтому элита, не подготовив заранее придуманное оправдание, хранит молчание, ничего не говоря, а рядовой человек берет это на заметку. Мы говорили по-разному, – заявляли, что Планета X подойдет к Земле во время прохода на расстоянии 14 миллионов миль, и в другом месте, – что она пронзит плоскость эклиптики приблизительно на полпути между Землей и Солнцем, а недавно сказали, что во время этой драмы Земля будет Притянута Ближе к Солнцу – из-за возросшей суммарной гравитации обоих гигантов, оказавшихся с одной стороны, и из-за магнитного захвата несчастной Земли Планетой X. Таким образом, треугольник ZetaTalk показывает, что Планета X будет находиться *ближе* к Земле, чем средняя точка, поскольку Земля переместится внутрь солнечной системы.

Являются ли качание, наклон, опускание, а теперь и затягивание – последними явлениями, последней картой, которая будет разыграна? Вряд ли. Мы видим, что элита *безмолвствует*, не информирует публику, налогоплательщиков, маленького человека, используемого в рабочих траншеях как рабочая пчела, – о том, что с ними должно случиться. Они *тихо* строят свои собственные планы, накапливают запасы вещей, создают защиту периметров своих анклавов, и делают все это, ни слова не говоря семьям трудящихся, выполняющих тяжелую работу, которых они используют, фактически, как рабов, как корм, питающий их высокомерные запросы на комфорт, власть и престиж,

не заботясь о жизни младенцев, или о предотвращении боли, которую вызовет эта жизненно важная информация. В глубине сердца они желают заманить в ловушку и поработить обычного человека, хотя представление о том, что они будут способны ввести Военное Положение, если дата кажется такой сомнительной, – постепенно меняется. Если уж обвинять кого-то в отсутствии определенной даты, то обвиняйте *их*, потому что *причина*, по которой нельзя сообщать никакой даты, – в них.

Блокировка Орбиты

записано 29 мая 2004 г.

Появление 6 или большего количества рукавов, замеченных за эти годы на многих рисунках из кругов на полях, на каждом из которых указана центральная точка, очевидно являющаяся



Arkansas
May 22-23, 2004



Burghasungen
Germany, 2000

Солнцем, – это несомненный ключ к тому, что для возникновения орбит направляемых, подталкиваемых чем-то испускаемым из Солнца, распределенных в определенном порядке и размещенных вокруг него планет существует общая модель. На этом новом отдельном круге из Арканзаса также ясно указано движение против часовой стрелки, создаваемое этими испускаемыми рукавами. Хотя ранее было указано, что в ежегодной структуре Сметающих Рукавов Солнца их насчитывается 8 штук, испускаемые рукава, которые определяют *расстояние* от Солнца до каждой орбиты, ежегодно прохаживаются по планетам 6-ю или большим количеством сметаний или других видов испускаемых из самого Солнца потоков. На этих рисунках, выполненных кругами на полях, со схемой из 6 или большего количества рукавов всегда присутствует внешняя граница, показывающая, что они этим не ограничены. Таким образом, оставившаяся на своей орбите планета, какой является Земля, встречается напомним об этом расстоянии чаще, чем при движении перед этими сметающими потоками частиц. Это усиленное напоминание приходит в то время, когда Земля отчаянно пытается избежать магнитного захвата Планеты X, но, как мы заявляли, это ей не удается.

Почему планеты выбирают какой-то орбитальный *круг* и остаются на нем? Венера и Земля имеют почти одинаковый размер, но Венера движется ближе, а Земля – дальше. Благодаря какому правилу они остаются на своей тропе даже в случае, когда изредка приближаются друг к другу, и почти всегда, когда держатся на большом расстоянии друг от друга? Каждая планета остается на внешнем краю потока частиц, испускаемых из Солнца, этот внешний край, где располагается планета, для нее удобен, так как для этой планеты как для независимой системы поток частиц не создает никакого дополнительного давления. Так как мы заявили, что Земля некогда двигалась по орбите, располагавшейся внутри Пояса Астероидов, и после столкновения с движущимися в хвосте Планеты X Лунами во время одного из ее многочисленных проходов она достигла своей новой орбиты, то может показаться, что в этом есть противоречие, но масса и состав Земли тогда изменились. Она потеряла большую часть вещества своего ядра, извергнутого в космос в виде магмы, – из этого вещества состоят астероиды. И она потеряла большую часть своей воды, также извергнутой в космос, – из нее состоят кометы.

Эти круги на полях напоминают человечеству, что Земля не может убежать от Планеты X, покинув свою орбиту. Она *не может* удалиться, поскольку гравитация притягивает ее к Солнцу. Существует не только Сила Отталкивания – поток направленных наружу гравитационных частиц, удерживающих Землю от Солнца на расстоянии, которое оно постоянно поддерживает. Существуют сотни таких потоков частиц, управляющих орбитами, и почти все из них человечеству неизвест-

ны. Земля сейчас расположилась на данном расстоянии от Солнца, поскольку в этот момент давление этих частиц, движущихся в пределах её системы как независимого центра, не создает выталкивания наружу, от Солнца. Земля подошла к Солнцу так близко, как смогла, и оказалась там заблокированной на своей колее, на своей орбите. Так как Темный Двойник также не может покинуть свою орбиту, и он подошел к Земле сзади, угрожая разрушением, если Земля будет пытаться пятиться от приближающейся Планеты X, то эта блокировка орбиты становится вдвойне значимой. Двигаться назад – нельзя. Приблизиться – нельзя. Уйти в сторону – нельзя. Продолжать двигаться вперед – тоже нельзя, поскольку там находится ужасное чудовище – Планета X!



Boroughbridge
UK, 2003



Marlborough
UK, 2003



Tegdown
UK, 2003



Burham
UK, 2003



Etchilhampton
UK, 2002



Wylatowo
Poland, 2002



Barbury Castle
UK, 2002



New Zealand
2002



Züschen
Germany, 2001



Beckhampton
UK, 2001



Milk Hill
UK, 2001



Zierenberg
Germany, 2001



Lockeridge
UK, 2001



Southfield
UK, 2003

Магнитные Триместры

записано 6 июня 2004 г.

Почему это Северный и Южный полюса Солнца, являющегося доминирующим в солнечной системе гигантским магнитом, расположены в пространстве именно так, а не иначе? Для тех, кто принял участие в нашем обсуждении этого вопроса с запо-

зданием, скажем – Солнце не меняет своей полярности на противоположную каждые 11 лет, о чем утверждает НАСА, и солнечное Магнитное Поле, влияющее на все планеты, распространяется далеко за пределы внешних границ солнечной системы. Солнце аналогично подчиняется диктату окружающих его влияний, и таким же образом, как им направляется движение планет, так направляется движение и самого Солнца. Мы упоминали, что существуют сотни видов потоков частиц, которые во время вращения Солнца истекают из его середины. Поток частиц, проявляющийся нагляднее всего, – это тот, который толкает планеты вперед по их орбитам в направлении против часовой стрелки, и известный как Сметающие Рукава Солнца, вследствие регулярных Ударов, наносимых ими во время длительного противоборства между Землей и Планетой X. Солнце также подвержено сметаниям со стороны истекающих из каких-то других мест галактики потоков, которые влияют на циркуляцию его внутренних масс, и поэтому оказывают воздействие на множество входящих и выходящих из него потоков частиц, и это влияние передается смиренным планетам, кружащимся около Солнца, как мусор, захваченный вихрем. Так как человек все еще спорит по поводу наших простых объяснений, касающихся того, как работают механизмы гравитации и магнетизма, и, несмотря на данные, полученные его собственным зондом Улисс, все еще лопочет, что его утверждения о перемене полярности Солнца верны, мы воздерживаемся от детального описания всех этих потоков частиц, поскольку следствием этого будут только бесконечные теоретические аргументы, выдвигаемые теми, у кого большое эго, а ум невелик. Но обратимся к их воздействию на Землю и к их связи с некоторыми недавно появившимися кругами на полях.

Мы объясняли, что Блокировка Орбиты происходит потому, что планеты удерживаются вдалеке от Солнца в точке, где созданы условия для скапливания частиц. В удержании Земли вдалеке от Солнца свою лепту вносит не только гравитационная сила отталкивания, так как у Солнца толпятся сотни видов частиц. Некоторые частицы достигают точки скопления на орбите, и возвращаются от нее к Солнцу, образуя завихрение, которое вызывает тянущее усилие для планеты, движущейся по этой орбите. Планета подвержена воздействию этого завихрения, как судно, подбрасываемое волной в море. Один из этих потоков частиц, достигающих Земли, относится к электромагнитному спектру, и как показывают данные из Документации с установки HAARP, он изменяется в течение земного года три раза. Эти потоки влияют на все движущиеся вокруг Солнца планеты, независимо от положения каждой из них на своей орбите, поскольку они извергаются из Солнца, а не действуют сметающим образом, как рукава, вращающиеся синхронно с Солнцем. Поэтому остановка Земли на орбите не позволяет ей избежать их влияния, и не приводит к изменению моментов времени воздействия.

Летний Триместр (Май – Авг.)

Обычно в это время извергающийся поток имеет самую большую силу. И как можно было заметить в течение лета 2003 г. по сравнению с предшествующим годом, влияние вошедшей в солнечную систему Планеты X создало для Земли конфликт. В течение этого триместра Планета X, внося разлад, отклоняла полюса Земли, стремясь выровнять ее магнитную ось по линиям потока с противоположной от Земли стороны Солнца.

Осенний Триместр (Сент. – Дек.)

В это время ежегодно происходящая вспышка потока обычно уменьшается. И как можно было заметить в течение осени 2003 г., когда Земля приблизилась к месту, где Планета X вошла в солнечную систему, конфликт между ними, по сравнению с предшествующим годом, уменьшился, поскольку обе планеты перемещались с одной и той же стороны Солнца и стремились выровняться по общим линиям потока. А в декабре, когда Земля остановилась перед приближающейся Планетой X, фактически, грянул почти целый аккорд воздействий.

Весенний Триместр (Янв. – Апр.)

Обычно это спокойное время года, когда поток затихает непосредственно перед ежегодным извержением, происходящим в течение Летнего Триместра. И как можно было заметить весной 2004 г. по сравнению с предыдущим годом, между Землей и Планетой X, находившимися в тесной близости, разногласие было небольшим.

Что случится в течение следующих недель – в течение времени когда продолжится Летний Триместр, когда Планета X поднимется к эклиптике, после чего внезапно выровняется по Солнцу, выпрямившись после наклона по линиям магнитного потока, и когда Земля будет прижата к Планете X с обоих боков и сзади столпившимися во внутренней части солнечной системы планетами – Темным Двойником, Венерой и Марсом. Ни одна из них не имеет такого сильного магнитного поля, как у Земли, но они добавляют дополнительное влияние на многострадальную Землю, создав сценарий с ударами Бича. Вспышка потока, подобная магнитному облаку, окутывающему эти сгруппировавшиеся планеты и нарушителя спокойствия – Планету X, сделает любое магнитное выравнивание более интенсивным, более сильным. Показанные ниже круги на полях передают именно это сообщение.

Риджуэй, 25 мая 2004 г.



Фалмер, 28 мая 2004 г.



Бикон Хилл, 4 июля 2003 г.



Стоувел, 5 авг. 2001 г.



Арканзас, 2004 г.



Огайо, окт. 2003 г.



Язык Кругов на Полях

записано 12 июня 2004 г.



Посмотрите на эти появившиеся в Италии красноречивые круги на полях [2 июня 2004 г.]. Неужели мы увидим перед Солнцем такую огромную Планету X?

Есть множество ключей, которые связывают все круги на полях, их повторяющуюся символику, вместе, объединяя ее с другими символами. Ряд входящих, неизменно более крупных кругов для большинства зрителей означает возрастающее, быстро охватывающее присутствие или влияние, и на самом новом рисунке кругов, появившемся в Италии, – энергичное вытеснение. Мы заявляли, что, когда Планета X пройдет между Землей и Солнцем, она по сути блокирует влияние Солнца как доминирующего в ближайшем пространстве магнита или по-

мешает ему, произойдет схватывание, приводящее к быстрому замедлению вращения, к остановке и неизбежному сдвигу полюсов. Это выражено с помощью кругов на полях на универсальном языке, который понятен для подсознания всех людей, независимо от их возможных культурных различий или способности человека понять голосовые звуки, издаваемые гортанью человека другой национальности. Проходящая от одной стороны охватывающего круга до другой огибающая дуга, наблюдающаяся как на рисунке из Италии, так и из Польши, означает вытесняющее влияние, блокирование, и она появилась только в 2004 г. Разве за последние несколько месяцев ореол вокруг Солнца не становится все более заметным? Заключенный в центре глаз является звеном многих изображений, выполненных с помощью кругов на полях, и входит в их символику. Является ли тем же сжатием, вызывающим выравнивание магнитных полей Земли и подошедшей в положение бок-о-бок Планеты X, ее подъем с Юга, из-под Эклиптики, – как подразумевается на изображении из Огайо, или сбоку, – как подразумевается на изображении кругов из Великобритании? Это подтверждается снова самым новым рисунком из Великобритании с заключенным в середине глазом, где круги располагаются по часовой стрелке, что соответствует ретроградной орбите и направлению вращения Планеты X.

Что в итоге говорят круги из Италии? Что Планета X перемещается мимо Солнца в направлении, по которому она приблизится к Земле, подразумеваемому как направление в сторону удаления от Солнца. То, что во время этой драмы она переместится из положения немного ниже Эклиптики в положение над Эклиптикой, показано небольшими кругами, расположенными внутри концентрических кругов. И что в результате произойдет поворот на целые 90° – сдвиг полюсов, подразумевается расположением нового полюса Земли, отклонение которого от магнитного ключа на солнце составляет 90°.

Великобритания

Польша

9 сент. 2003 г.

15 мая 2004 г.



Огайо

Великобритания

24 авг. 2003 г.

3 авг. 2003 г.

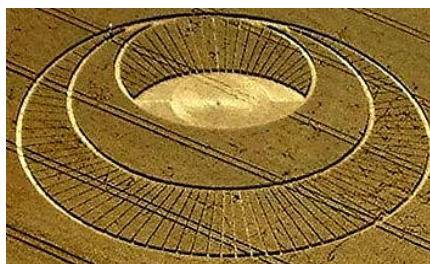

Магнитный Резонанс

записано 16 июня 2004 г.

Круги на полях стремятся передать сложные концепции простыми средствами, и поэтому при показе существующих между ними связей часто используются простые символы, так можно постичь их сложность. Недавно мы заявили, что существуют Магнитные Триместры, этот факт можно определить по документации НААРП и исходя из тех рисунков кругов на полях, на которых имеется особый узор в виде трех изогнутых рукавов, таких как показанные ниже круги из Бикон Хилл (Beacon Hill) и Огайо, говорящие об этих триместрах.

Бикон Хилл

Огайо, окт. 2003 г.

4 июля 2003 г.



На обоих верхних рисунках показана их связь с другим символом – равномерно распределенными вокруг центрального круга шарами, обозначающими нечто такое, что происходит при последовательной (каскадной) встрече с широкими магнитными рукавами. Таким образом, когда появляется эта самая модель из трех шаров, равномерно распределенных вокруг большого шара, показанная недавно в Фалмере и приведенная ниже, можно сделать вывод о присутствии синкопной (синкопа – муз., периодический сбой ритма) связи с магнитными триместрами. Еще можно сделать вывод, что этот *тройная* синкопа направленных наружу от Солнца рукавов, вызывающих во время прохождения триместров резонанс, повторяется.

Фалмер, 15 мая 2004 г.

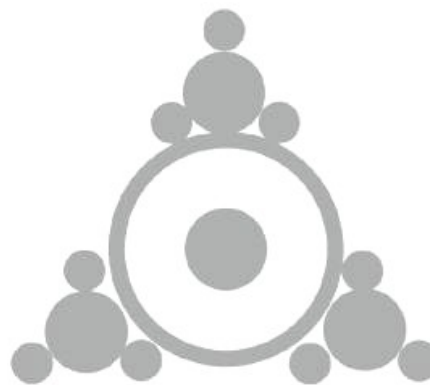

Так как год назад в Калифорнии на одном из трех выступов были показаны *два шара*, и всего на четыре месяца позже в Огайо тоже было показано такое же двухшаровое образование, входящее в *гантелевидную* конструкцию, то этим демонстрируется прогрессирующее изменение. Калифорнийский рисунок подразумевает, что сбалансированный резонанс триместра является нормальным, но приближающаяся из-под Солнца Планета X вызывает искажение этого резонанса. Рисунок же из Огайо показывает, что это нарушение вызвано углом наклона траектории приближения, идущей не прямо из-под Южного Полюса Солнца, а под некоторым углом к этому направлению. Этот угол создает также искажение резонанса в самой Планете X.

Калифорния, 27 ию- Огайо, 2 октября 2003 г. ня 2003 г.



Общим символом в рисунках кругов на полях является также временная шкала – ряд нанесенных вдоль линии ступеней. В рисунке недавно появившихся в Хертфордшире (Hertfordshire) кругов показано, что сдвиг полюсов связан с магнетизмом. Во время приближения Планеты X, из-за близости к Солнцу, нормальный трехсекторный резонанс, возникающий вокруг нее, искажается, преобразуясь в двухгантельный вид. Близость Планеты X искажает нормальный резонанс испускаемого Солнцем потока, представленного средней секцией рисунка кругов на полях, превращая его в искаженный резонанс. Но поскольку

Планета X проходит мимо Солнца, перемещаясь от его Южного Полюса к точке выравнивания с солнечным магнитным полем и уходит со стороны его Северного Полюса, впечатляющее изменение направления полярности и положения Планеты X при покидании солнечной системы приводит к обратному восстановлению нормальной конфигурации резонанса. Это вызывает также во время ее прохода сдвиг земной коры на 90°. Такой сдвиг – это не просто приспособление Земли к проходу большого магнита – Планеты X. Это – результат того, что и Планета X, и Земля находятся в вихре искаженных и страстно стремящихся восстановить обычное равновесие потоков магнитных частиц. Обе планеты – это всего лишь две плавающие в магнитном море щепки.

Хертфордшир, 11 июня 2004 г.

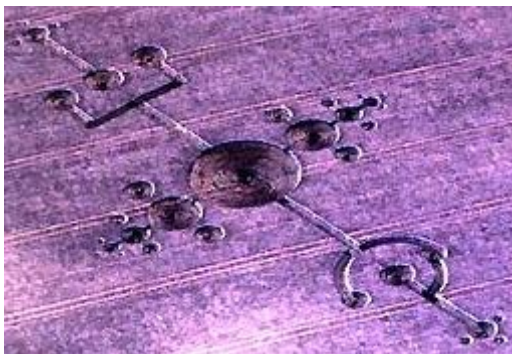

Линии Потоков

записано 18 июня 2004 г.

Мы объясняли, что, поскольку Планета X приближается к эклиптике снизу под углом 32° и движется мимо Южного Полюса Солнца, она Качается и Наклоняется, сначала разворачиваясь своим Южным Полусом в одну сторону – вдоль линии приближения, по линиям магнитного потока, проходящим через пространство на пути ее подхода, а затем поворачивая Южный Полус в другую сторону, поскольку проходит под Солнцем и выстраивается по линиям магнитного потока, идущим с другой стороны от Солнца. В настоящее время эти линии потоков заставляют Планету X занять положение под углом 45° к направлению точного магнитного выравнивания по Солнцу. Это можно заметить по рисункам кругов на полях в Канаде и Англии, уложенных в один и тот же день 8 августа 2003 г. Планета X имеет ретроградную орбиту движения в направлении по часовой стрелке, а это – направление сметания, обозначенное с помощью образных ключевых символов, часто украшенных линиями, указывающими направление магнитного потока, уплотняющимися по мере приближения к эклиптике – центральной плоскости расположения господствующего магнита, которым является Солнце.

Вест-Овертон: 8 авг. 2003 г. **Саскачеван: 8 авг. 2003 г.**



Мы объясняли, что Нормальное Выравнивание для магнитов достигается либо в положении бок-о-бок, либо полюс-к-полюсу, поэтому большой магнит, наклонившийся вдоль линий магнитного потока, проходящих под определенным углом ко всем другим, находящимся вблизи, магнитам, к которым относится Земля, оказывает на них давление. И наряду с нормальным требованием оставаться в положении выравнивания с Солнцем бок-о-бок, создается тянущее усилие, стремящееся выровнять ее по Планете X, имеющей наклон 45°. Выравнивание бок-о-бок изображено параллельными линиями, идущими

вдоль шкалы времени, ясно указывая, что Планета X в этом отношении меняет свое положение *не единственный раз*. Круг с чашей, изображенный в конце шкалы времени на верхнем снимке кругов на полях, появившихся 8 августа 2003 г., представляет Планету X, проникающую через эклиптику, после чего она, наконец, может быстро уйти из солнечной системы. Значит, Планета X движется так, что сначала, во время подхода, выравнивается по линиям потока, идущим с одной стороны Солнца, затем, когда проходит под Солнцем, наклоняется, выравниваясь по линиям потока, идущим с другой стороны Солнца, затем, когда достигает эклиптики, выравнивается по Солнцу, оказываясь с ним в положении бок-о-бок, затем, когда готовится уйти *снова* наклоняется, выравниваясь по линиям магнитного потока, идущим над Солнцем? Как это повлияет на Землю, попавшую во время этой агонии в Прочный Захват.

Манитоба: 12 авг. 2003 г.

Онтарио: 23 июля 2003 г. **Рингмер: 15 июня 2004 г.**

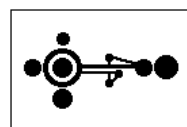

Нэнси должна была быстро заметить, что дублирующие друг друга круги на полях, которые возникли 4 июля 2003 г. в Висконсине, содержат наш Треугольник ZetaTalk. Они также содержат угол в 45° – наклон Планеты X, который она принимает, выравниваясь вдоль линий магнитного потока, когда приближается к эклиптике, где, оказавшись в положении бок-о-бок с Солнцем, внезапно выпрямляется. Тогда зачем на этом рисунке кругов нанесены *два* ряда параллельных линий? Затем, что во время движения Планеты X Земля испытывает Колебание с Поворотом, которое, как мы подсказываем, скоро произойдет. В настоящее время она наклонена к Солнцу (Северным Полусом) и поворачивается к Планете X, – эта ситуация в течение нескольких последних месяцев стала более экстремальной, поэтому Солнце сместилось крайне далеко на север, дуга солнечного дневного пути проходит очень высоко – на много градусов в сторону от того, что ожидалось для Лета в северном полушарии. Танец, который произойдет, когда Планета X проскачет мимо и пройдет через эклиптику, очень сложен и полон неожиданностей. Мы еще раз напоминаем властям, что, хотя им хочется получить предупреждение по этим вопросам, они *все еще* не делятся с обычными людьми тем, что знают, – *все еще* поддерживают сокрытие, и до тех пор, пока наше сообщение не будет доходить одновременно до элиты и до обычного человека, сюрпризы будут для всех.

Висконсин: 4 июля 2003 г.

Висконсин: 4 июля 2003 г.

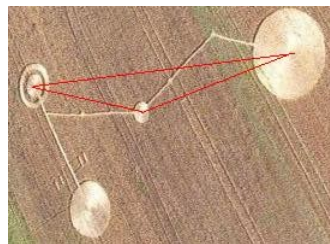

Змеиный Танец

записано 23 июня 2004 г.

Загадочный символ Инь-Ян неизменно интерпретируется как символ равновесия между мужским и женским началом, между активностью и пассивностью, тьмой и светом или любыми другими гармо-



нично сочетающимися элементами, как физическими, так и духовными, которые могут присутствовать в окружении человеческого разума и души. Символу присуще взаимодействие, – возрастание одного начала приводит к уменьшению другого. Круги на полях включают не только символ Инь-Ян, но и определенный тип змеевидного сочетания таких символов. Они также показывают, что в *центре* между половинками Инь или Ян присутствует шар – тело планеты. Что происходит, когда сплетаются магнитные поля планетарных тел с различающимися направлениями вращения? Мы утверждали, что планеты с магнитными полями, как и все другие магниты, стремятся выровняться друг с другом полюс-к-полюсу или бок-о-бок, но из-за действия сил, которые удерживают планеты на их орбитах и на расстоянии от Солнца, они чаще всего выравниваются также по линиям магнитного потока. Введите сюда Планету X, которая движется не по установившейся орбите вокруг Солнца, а проходит насквозь. Из всех встречающихся на ее пути планет, столпившихся внутри солнечной системы вокруг Солнца, Земля – единственная, кто вступает с ней в магнитный танец. Меркурий расположен слишком близко к Солнцу и избегает ее, потому что Планета X удерживается своей массой на дальнем расстоянии от Солнца. Марс находится далеко снаружи высвобождаемой орбиты Планеты X, и убегает от нее как периферийное тело. А Земля лежит *на* пути Планеты X, так как во время прохода их орбиты *пересекаются*.

Мы утверждали, что, когда Планета X приближается к Солнцу, то перепрыгивает эти сметающие рукава Солнца, чтобы избежать создаваемого этими рукавами давления, она принимает ретроградную орбиту. Они (рукава) влияют не только на орбиту Планеты X, ее вращение, медленный поворот, но также создают ретроградное движение. Являясь потоками частиц, сметающие рукава во время Сметания проникают во *всю* планету, проходя от внешних границ планеты через кору и мантию в ее ядро, и в результате *этого* создается направление вращения. Земля вращается против часовой стрелки не случайно и не в результате какой-то ошибки, а потому, что таково направление ее орбиты. Это – то направление, которое принимает и планета, и ее жидкая мантия, подталкиваемая сметающими рукавами. Воздействие сметающих рукавов, охватывающих Землю, как показывают недавно появившиеся круги на полях из Хани Стрит, принуждают Землю вращаться против часовой стрелки, *но* на движущуюся по часовой стрелке и вращающуюся в том же направлении Планету X, которая проходит через внутреннюю область солнечной системы, рукав оказывает другое влияние. Для Земли, когда она сталкивается с огромным полем Планеты X, это вызывает столкновение, движение в обратном направлении, и поэтому влияние изображается в виде змеи, как в Тистеде. Оно также показано как блокирующее влияние, как в Уиндмиле и Онтарио, где указывается на прямое *столкновение* вращающихся в различных направлениях магнитных полей. Кто при этом побеждает? Никакой конкуренции не возникает, и одна из причин замедления вращения Земли до ее полной остановки во время прохода Планеты X – это такое столкновение. Когда расстояние между планетами сокращается, магнитное поле Планеты X врзается в постоянно существующее заграждение – земное поле.

Западный Тистед	20 июля	7 июля	июня	Онтарио
20 июля 2003 г.	2003 г.	2003 г.	30 июля	2003 г.
Хекпен Хилл	Уиндмил Хилл	Уиндмил Хилл		

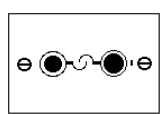

Хани Стрит
16 июня 2004 г.

21 июня 2003 г.
Уейден Хилл

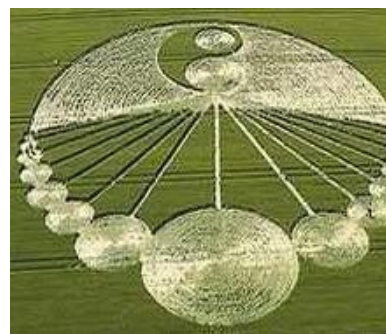

Медленный Разворот на 270°

записано 25 июня 2004 г.



Простейшее описание сдвига полюсов представляется как утягивание Южного Полюса Земли Северным Полюсом Планеты X, таким образом или почти так происходит поворот ориентации Земли, этот процесс прекращается до того, как завершится полный поворот коры на 90°. Так как при проходе Планеты X мимо Южного Полюса Солнца она движется через исходящие из Солнца магнитные Линии Потока, создающие Качание и Наклон Земли при ее остановке на орбите, то ясно, что во время прохода *ни одна* из планет не сохраняет выравнивание по Солнцу. В дополнение к линиям магнитного потока Солнца обе планеты имеют собственные магнитные поля, вращающиеся в направлении их движения по их орбитам, и при их коллизии образуют Змеинный Танец, в котором их магнитные поля сплетаются и вызывают блокировку земного магнитного поля, поскольку Планета X значительно массивнее Земли. Во время прохода, когда должен последовать сложный магнитный танец, кроме того, что человек мог бы себе представить, Земля испытывает не только колебание с поворотом, а в час сдвига – не просто поворот на 90°. Если искаженный Магнитный Резонанс, детально изображенный в Хэртфордшире, приведет к перевороту ядра Земли на 180° и корректировочный сдвиг коры на 90°, то какие же события произойдут до этого часа радикальной перемены?

Широкий диапазон возможностей, и как мы неоднократно заявляли, мы не собираемся этого уточнять, пока власти не начнут делиться с народом тем, что *они* знают. Поэтому приведенный ниже список возможностей должен рассматриваться в это время лишь как *умозрительный*.

- Обе планеты просто выстраиваются с Солнцем бок-о-бок, по линии его магнитной ориентации, при этом Земля со скрипом замедляет вращение до остановки, поскольку вращающиеся магнитные поля сталкиваются, а Атлантический Разлом, являющийся магнитом на коре, оказывается захваченным. Ввиду сложности появившихся недавно кругов на полях, это описание кажется слишком упрощенным.
- Планета X временно принимает наклон 45° и отклоняется по указанным нами линиям потока, утягивая Землю в наклон на 23° и в отклонение к Планете X, обе возможности выражены в Вудингдине. Но существует намек и на другое выравнивание – по линии, идущей прямо из центра Солнца.
- Планета X остается ориентированной по линиям потока, исходящим из Солнца и идущим по отношению к оси Солнца (по мере приближения к эклиптике) под углом, все более и более близким к прямому, заставляя Землю, как это обычно Делают Магниты, наклоняться до все более и более критичного угла, Земля наклонена крайне сильно, повернувшись почти боком к Солнцу, и как становится видно с Земли, Солнце поднимается, фактически, над Северным Полюсом. Снова, учитывая сложность недавно появившихся кругов на полях, можно предположить, что этот танец еще не последний, но в Форте Нельсон он выражен в угле наклона малых тел – планет, попавших в магнитный вихрь.

- В то время, когда Планета X проходит *близко* к Солнцу, оказываясь наклоненной вдоль линий магнитного потока, она делает медленный поворот относительно его центра и выравнивается по нему, ее Южный Полус откидывается в сторону, противоположную от Южного Полуса Солнца, это направление и импульс продолжают сохраняться до тех пор, пока она не развернется на 270°, после чего резко повернется для выравнивания с Солнцем в положении бок-о-бок. Этот маневр – разворот на 270°, выражен в **Истфилде** и до, и после изображения временной шкалы.
- Как подразумевается в **Истфилде**, Планета X делает не только один разворот на 270°, как самый быстрый способ снова выровняться после пронзания эклиптики по линиям магнитного потока, второй разворот является кульминацией прохода, когда видимое присутствие Планеты X резко возрастает в течение недели остановки вращения. На временной шкале, которая с обеих сторон включает углы 45°, а между ними показан разворот на 180°, выражено положение Планеты X *до* прохода.
- Планета X приближается, создавая сначала колебания в ориентации Земли, когда она проходит мимо Южного Полуса Солнца, затем – плотную блокировку, при подъеме к эклиптике через линии магнитного потока, затем, во время разворота на 270°, швыряет Землю в совершенно другую ориентацию (что обозначено кловом), и потом останавливает вращение Земли, поскольку Атлантический Разлом оказывается захваченным Планетой X и выстраивается по ней. Все это выражено в **Гофере** и **Вудборо**.

А что во всех этих предположениях будет с Землей? В отношении нее подразумеваются не только покачивающееся колебание. Не только наклон на 23° и поворот. Магнитное поле Земли тоже принимает участие в медленном развороте совместно с Планетой X, так что никто на Земле не может отрицать, что с ней происходит что-то не то. Сокрытие без предупреждения разбивается вдребезги и развевается. Паника, которую власти надеялись избежать, внезапно обрушивается на них. Контроль над паникой, которого власти надеялись достичь путем открытых обсуждений проблем, чтобы население знало, чего ожидать, а также что и когда нужно делать, будет больше не возможен, потому что они уже будут не в состоянии вовремя снять сокрытие и сфокусировать массовый гнев на виновниках.

Хэртфорд-шир	Вудин-гдин	Форт Нельсон	Истфилд	Гофер
15 июня 2004 г.	15 июня 2004 г.	11 июня 2004 г.	20 июня 2004 г.	21 июня 2004 г.
				

Вудборо
27 июля 2003 г.



Жужжание на Вылете

записано 3 июля 2004 г.

Мы заявляли, что Магнитные Триместры представлены в кругах на полях тремя круглыми пятнами, расположенными вокруг общего круга, и что в настоящее время, когда в северном полу-

шарии Лето, эти триместры наиболее изменчивы. Мы также заявили, что из-за присутствия Планеты X Магнитный Резонанс стал неравномерным, так что одна сторона солнечной системы стала более увесистой, тяжелой и беспокойной. Почему происходит так, что Планета X выталкивается из солнечной системы настолько быстро, что после сдвига полюсов предания человечества уже *не* сообщают о наблюдении в небе медлительного огненного дракона, а говорят о длинном дне или о ночи ужаса, и затем – о жизни во мраке и при постоянной измороси, и о покидании разрушающихся городов? Этот период длится всего лишь неделю, – во время остановки вращения, когда около Солнца без сомнения заметно присутствие чудовища с извивающимся хвостом. Не значит ли это, что Планета X улетает быстрее, чем прибывает? Мы не раз говорили, что Планета X, стараясь пронзить эклиптику, характеризующуюся уплотнением частиц, приближается к ней снизу, меняя угол с 11° до 32° – во время прохода. В какой степени вступает в игру эффект выстреливающей "рогатки", воздействующий на тело, которое создало весь этот дисбаланс? Эклиптика – это плоскость, по которой к Солнцу возвращается обратный поток частиц, и, когда Планета X стремится покинуть Солнце, она направляется в этот поток, создавая в нем таким образом дополнительное уплотнение. Поэтому, это – вопрос не направленности потоков частиц, а степени их плотности.

Какую символику могут использовать создатели кругов для обозначения монотонных усилий этого огромного планетарного магнита, в 23 раза превышающего по массе Землю, подверженного воздействию сильного встречного ветра, но подгоняемого по своему пути Силой Отталкивания от Солнца, когда он пытается проникнуть через перегруженную частицами эклиптику? Он проталкивается вперед, но это создает только дополнительное уплотнение, поэтому он немного отступает, а затем снова проталкивается. Не похоже ли это на надоедливое жужжание насекомого? Это поиск баланса в бурных потоках частиц, и при попадании в ту часть Эклиптики, где это уплотнение частиц *отсутствует*, Сила Отталкивания, которая подгоняет планету X по ее пути, имеет полную власть. Это внезапный и мощный выход из солнечной системы!

Калифорния: 27 июня 2003 г.



Милкхилл: 26 июня 2004 г.



Калифорния: 17 июня 2004 г.



Огайо: октябрь 2003 г.



Юта: 29 июня 2004 г.



Тегдаун: 30 июня 2004 г.

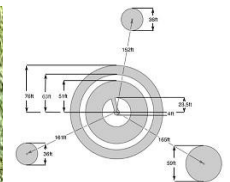

Асимметричное Дело

написано 8 июля 2004 г.

Круги на Полях часто замечаются из-за их великолепной симметрии, как будто они нарисованы художником. То, что человек видит как красоту, является тем, что нарисовал Бог, так как он стремится и достигает природного баланса, равновесия. Мы объясняли, что планеты находятся на расстоянии от Солнца, на своих Орбитах, вследствие потока частиц, толпящегося около Солнца, и Сметаются в сторону невидимой метлой частиц, закручивающейся в Эклиптике возмущенным потоком невидимых частиц, которые сами выравниваются с Магнитным полем, которое формируется еще одними невидимыми частицами, и удерживаются в безвыходном положении на расстоянии от Солнца еще одним Взрывом невидимых гравитационных частиц. Мы описали ранние знаки, когда Планета X начинала свой проход в 1995 году, как нарушенное Равновесие в солнечной системе, с большим радиусом действия из-за многих потоков частиц, о которых человек не осведомлен. Симметричные Круги на Полях представляют невозмущенную солнечную систему и, аналогичным образом, Круги на Полях, показывающие хаотичные изображения, представляют вам как проход Планеты X нарушает эту симметрию. Общим вопросом, как мы упоминали, является 23° – это Ключ. В Кругах на Полях, показывающих дисбаланс, можно заметить, что развязка или точка выхода представляется углом в 23° по отношению к норме.

Почему 23° является ключом? Это не случайно, что наклон Земли на 23° произошел во время быстрого сдвига полюсов во время Последнего Прохода, когда случилась небольшая задержка в момент перед встречей с Планетой X, так как Планета X уже была в Эклиптике, когда Земля прибыла для встречи с ней. Как мы упоминали Земля только начала испытывать сдвиг коры, как она была резко дернута назад для выравнивания с Южным полюсом Планеты X, к тому моменту быстро оказавшемуся над Северным полюсом Земли. И это был угол, под которым Планета X уходила. Ядро Земли, постепенно, в течение нескольких дней, выровнялось магнитно с доминирующим Солнцем, но к этому моменту вращение Земли также уже установилось и, таким образом, образовался сдвиг между магнитным и географическим полюсами, существующий и сегодня. Если Планета X уходила под таким углом, то может быть это тот угол, который она принимает вдоль линий магнитного потока Солнца по мере приближения к Земле на ее орбите? Асимметричные Круги на Полях передают угол бедствия, в переполненных потоках частиц, в конфликтующих силах, которые, из-за ее размера, вызывает проход массивной магнитной планеты слишком близко к Солнцу. Это несчастливое время для человека, так как Планета X на своей траектории виляет туда и сюда, часто с резкими рывками, и создает поток частиц, также причиняющий горе Земле в ее существовании. Дикое путешествие со многими сюрпризами, которые едва ли можно объяснить Глобальным Потеплением или роями астероидов.

Маркет: 5 июля 2004

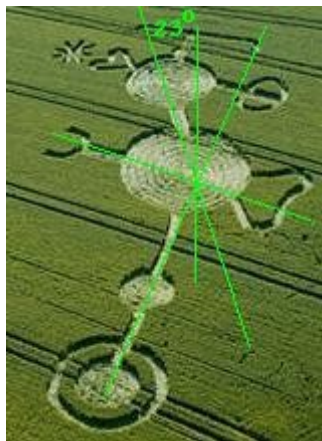

Рабли: 30 июня 2004



Бельгия: 21 июня 2004



Калифорния: 17 июня 2004

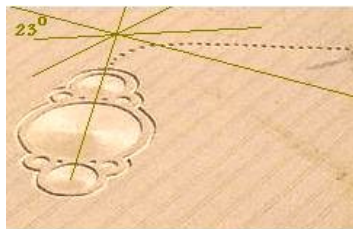

Юта: 29 июня, 2004



Вудборо: 27 июля 2003



Юта: 6 июля 2004



Готова к Наклону

написана 8 июля 2004 г.

Мы объясняли, что Планета X выравнивается с линиями магнитного потока Солнца по мере огибания Солнца сразу из-за его Южного полюса, и направляется затем прямо к несчастной Земле, остановившейся на своей орбите. 18 июня 2004 г. мы заявляли, что в этот момент Планета X отклонилась на Угол в 45°, соответственно своим Северным полюсом к Южному полюсу Солнца. Внимательный взгляд на самые последние круги на полях в Ковентри (Coventry), Британия, показывает положение Планеты X, в борьбе стремящейся пронзить Эклиптику чтобы миновать эту точку вдоль линий магнитного потока и уравновеситься для возможного Медленного Разворота на 270°. Земля, уже склонившаяся к своему брату, будет непременно уведомлена.

Ковентри: 4 июля 2004 г.

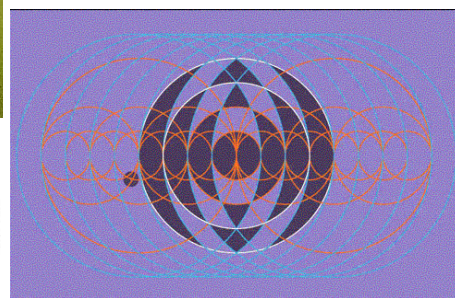

Планеты в Соприкосновении

написано 14 июля 2004 г.

Мы упоминали недавно, что Поглощающая Дуга представляет магнитное влияние Планеты X, вытесняющее доминанту Солнца. Планета X оборачивается вокруг Солнца справа от его Южного полюса, прямо снизу под Эклиптикой, и движется почти прямо на Землю, остановившуюся на своей орбите. Угол траектории таков, что Планета X пронесется прямо над макушкой Земли, но до этого момента произойдет много драм. Мы упоминали, что Наклон и Склонение Планеты X, когда она огибают Южный полюс Солнца, являются факторами, вызывающими наклон и склонение Земли, вызывая в настоящее время восход Солнца сильно севернее и создавая такой наклон, когда полуденное Солнце находится на юго-востоке, и оно (Солнце) продолжает стабильно двигаться в этом направлении несмотря на уже прошедший день летнего солнцестояния. Мы упоминали, что Планета X может занять почти горизонтальное положение вдоль линий магнитного потока до такого поворота, указывающего на Южный полюс (Солнца) наружу и, таким образом, вызывая непреодолимое магнитное утягивание Северного полюса Земли, наклоняющегося к Планете X так, что Солнце будет всходить почти над Северным полюсом – феномен, вряд ли объяснимый Глобальным Потеплением, и от которого вряд ли можно будет отвлечь внимание террористическими угрозами. Мы упоминали о возможности Поворота на 270°, когда Планета X двигалась бы так чтобы выстроиться сторона-к-стороне с солнечным магнитным полем, скорее продолжая двигаться по инерции уже установившегося движения, нежели резко откатываться в обратную сторону. Мы упоминали, что Земля участвует в этом повороте похожим образом.

В Кругах на Полях, изображающих отношения между Планетой X, Землей и их Солнцем во время этих циркуляций, представлено множество соприкосновений планет.

Первое положение показывает планеты рядом друг с другом, но не ограниченное препятствием. Такое положение могло бы иметь место, если бы только солнечное магнитное поле было доминирующим по отношению к *обеим* планетам, ситуация, преобладающая до того, как Планета X занимает позицию между Землей и Солнцем, устанавливая себя как доминирующий магнитный голос, который слышит Земля. Это текущая ситуация, когда обе планеты находятся в линиях магнитного потока Солнца, и когда Планета X утягивает Землю, но еще не диктует ей, так как Земля борется за то, чтобы обеспечить магнитное выравнивание с Солнцем.



Вторым является положение столь близкое, что они представлены как воткнутые друг в друга, меньшая Земля, буквально вросшая в тело большей Планеты X. Это подразумевает чрезвычайное и *временное* магнитное соединение, такое, которое может произойти во время поворота на 270°, когда планеты, как магниты, мгновенно выстраивают свои полюса концом-к-концу. Если сдвиг полюсов, который мы описали, стремителен, происходящий в течение часа и вызванный *быстрым* движением Планеты X из солнечной системы на манер камня, выпущенного из рогатки, так как она убегает от чрезмерно плотного потока частиц, созданного ее присутствием, то поворот на 270° – более медленный процесс и, таким образом, не отрывающий кору Земли от ее ядра.



Третье положение показывает планеты, удерживаемые в стороне друг от друга, что показано препятствием, полосой между ними, и эта принудительная дистанция может существовать только в ситуации, когда существует магнитное выравнивание сторона-к-стороне, когда потокам магнитных частиц во-



круг *каждого* планетарного магнита требуется некоторое пространство. Это, как мы заявляли, и есть выравнивание, которое вызывает замедление вращения до полной остановки, как ежедневно Атлантический Разлом поворачивается лицом к Планете X или находится в оппозиции к более сильному полю Планеты X, и направляется так, чтобы *оставаться* в выравнивании сторона-к-стороне. Это расположение, расположение полосы, отражено на Кругах на Полях как появляющееся в качестве последнего шага в последовательности, так как это положение непосредственно перед сдвигом полюсов.

Последовательность, таким образом, такова, что Планета X сначала вызывает наклон, склонение и раскачивание Земли по мере того как она огибает Южный полюс Солнца и склоняется вдоль линий магнитного потока Солнца. Затем, по мере подъема к Эклиптике через эти линии, она создает жесткий захват Земли полюс-к-полюсу, что происходит в момент, когда Планета X наклоняется почти горизонтально вдоль линий магнитного потока, окружающего Солнце. Затем Планета X продолжает двигаться по инерции в медленном развороте на 270° чтобы выровняться с Солнцем бок-о-бок, вызывая циркуляции на Земле во время этого медленного разворота до тех пор, пока Земля аналогично не встанет в захват бок-о-бок с Планетой X и не начнется замедление вращения вплоть до полной остановки. Круги на Полях, изображающие полную последовательность, выглядят разорванными и запутанными, так как различные положения в танце планет кажутся переплетающимися от одной до другой стороны поля. Действительно ли планеты *перезезжают с места на место* во время этого процесса? В самом деле, это еще одна часть драмы, которую мы склонны обсудить в данный момент, так как истеблишмент *все еще* не делится имеющейся информацией с публикой, и *по-прежнему* не размещают ее в СМИ, так что наше послание, полученное публичной одновременно с элитой, считается принадлежащим им. Здесь мы подразумеваем прямое теле- и радиовещание. В свое время будьте готовы к магнитному танцу планет вне пределов человеческого воображения.

Чехословакия: 4 июля 2004 Вест Кеннет: 13 июня 2004

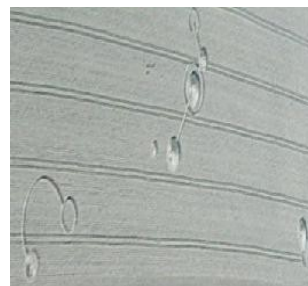

Италия: 2 июня 2004



Польша: 15 мая 2004



Истфилд: 20 июня 2004



Гофер: 21 июня 2004



Не Ядерное

написано 18 июля 2004 г.

Рост количества пятен на Солнце и солнечных вспышек произошел когда Планета X сначала вошла во внутренние пределы

солнечной системы летом и осенью 2003 года, и сейчас опять складывается аналогичная ситуация. В то время, когда Солнце, как предполагается, должно находиться в минимуме своей активности, на самом деле она все время высокая. Эти солнечные отрывки однако несущественны, не более значительны чем три ветки, колеблющиеся под мягким бризом, и просто отражают *изменение* в распределении потока частиц из-за присутствия Планеты X. Это было так в тот момент времени, когда Планета X на высокой скорости резко поднималась во внутренности солнечной системы в ранние дни 2003 года, вызывая разрушение из-за своей скорости, и затем внезапно тормозя, получив удар Силы Отталкивания, и оба действия *меняют* существующее распределение потока частиц. Сейчас в действие обратное, когда Планета набирает скорость, так как она уже прошла Южный полюс Солнца и, побуждаемая Силой Отталкивания, готовится "пробить отверстие" в Эклиптике и быстро уйти из внутренностей солнечной системы. Для тех людей, кто с тревогой наблюдает солнечные отрывки и интересуется, не становится ли их Солнце ядерной бомбой скажем, что нет. Самые последние круги на полях в **Вудбридже (Woodbridge)** ясно обнадеживают человечество в этом вопросе, используя универсальный символ радиационной опасности, *внутри* круга, *внутри* Солнца, окруженного многими слоями защиты. Ваше Солнце останется таким, каким вы его помните, и оно не является источником опасности, о котором вам стоит беспокоиться.

Вудбридж: 13 июля 2004 г.



Ключи к Временной Шкале

написано 18 июля 2004 г.

Мы объясняли, что Дуга, поглощающая Солнце, представляет собой Планету X, вытесняющую влияние Солнца по мере того, как она все больше приближается к точке прямо между Землей и Солнцем. Это снова показано в недавнем рисунке в **Саутфилде (Southfield)**, как приходящее *со стороны* Солнца и под обратным потоком Эклиптики. За время, прошедшее с момента появления рисунка в **Италии** до рисунка в **Саутфилде**, для наблюдателя это вытеснение влияния увеличилось примерно с 50 до 60% – наблюдается временная шкала. Создатели кругов удобно размещают свои рисунки вдоль линий на полях (следы от тракторов – прим. пер.) чтобы выдвинуть на первый план эти процентные соотношения.

Саутфилд: 15 июля 2004 г. Италия: 2 июня 2004 г.



Мы объясняли, что магнитное выравнивание Планеты X или Земли, либо вдоль Линий Магнитного Потока Солнца, либо в расположении сторона-к-стороне, представлены полосами вдоль временной шкалы. В Асимметричном рисунке, аналогично, иное размещение этих этапов представляет драму, приходящую как *различные* расположения планет во время танца прохода. Когда существуют две полосы, это означает одинар-

ное расположение сторона-к-стороне для *одной* планеты, а двойные полосы представляют собой *две* планеты в положении сторона-к-стороне. Подобным же образом горизонтальные полосы показывают более чем одну планету, выстроившуюся полюсом-к-полюсу вдоль магнитных линий потока Солнца. Что тогда было сделано на рисунке в **Пегсдоне (Pegsdon)**, когда угол ухода Планеты X в 23° ясно отображен на рисунке, так же как и ее приближение под углом в 32° из-под Эклиптики? Здесь для мудрых снова дан ключ к временной шкале, так как сейчас там есть *три* магнитные планеты во внутренней части солнечной системы, Меркурий, Земля и Планета X. Рисунок в **Пегсдоне** показывает три горизонтальных выравнивания полюс-к-полюсу, затем одинарное сторона-к-стороне, когда Планета X выравнивается таким образом с Солнцем, затем возмущенное переключение обратно, сродни развороту на 270°, который мы предсказывали для Планеты X, с разделяемыми влияниями на части Земли и Меркурия в это время, и все это перед уходом Планеты X, когда она снова примет выравнивание вдоль линий магнитного потока Солнца.

Пегсдон: 10 июля 2004 г. Висконсин: 4 июля 2003 г.

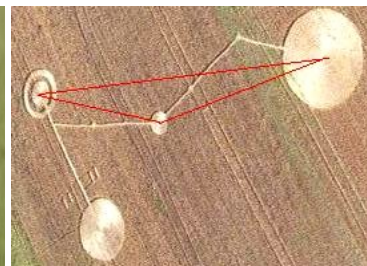

Мы опирались на то, что шар с ореолом, как представляющий Солнце, часто видели с ореолом в прошлом году. Что тогда представляют двойные солнца на каждой стороне Солнца? Если Эклиптика является возвратным потоком частиц, тогда эти частицы появляются из полюсов Солнца. Эти частицы не являются магнитными частицами, которые движутся от полюса к полюсу, но они таковы, что возвращаются к Солнцу с основной установкой избежать столкновения, что они и делают проходя *под* или *над* Эклиптикой, наиболее удаленные точки от той, из которой они появились. Таким образом, частицы, появляющиеся из Северного полюса, возвращаются *под* Эклиптикой, а возникающие из Южного полюса Солнца, возвращаются *над* Эклиптикой. Частицы, вовлеченные в этот танец, устанавливают связи, так же как устанавливают связи и часто танцуют вместе электро-магнитные частицы. Эта стабильность сохраняется, не затрагиваемая проходом Планеты X, но *причина*, по которой Земля в настоящее время Вращается под Наклоном в 23°, не случайна. Как мы объясняли, когда Планета X уходит, то выравнивание *ее* вращения принимает наклон в 23° к Эклиптике и, как объясняют круги в **Бекхемптоне (Beckhampton)**, этот поток частиц получает возрастающую значимость по мере приближения прохода.

Бекхемптон: 15 июля 2004 г. Рабли: 30 июня 2004 г. Бельгия: 21 июня 2004 г.



Ясно напоминающий Насекомого рисунок, представленный в Июне, а также недавний рисунок в **Виндмилле (Windmill)** имеют большую сложность, намекающую на последовательность событий, которые произойдут когда Планета X пронзит Эклиптику. Отражения четырех, затем пяти, затем отражения, которые громоздятся друг на друга так, что это не прекращается до того, пока одна не окажется над верхушкой другой, создавая отзвуки и боковое уширение под Эклиптикой, которые затем внезапно рассеиваются. Для тех, кто интересуется, что пред-

ставляют собой отражения, мы предложим посмотреть документацию, собранную о том, что Нэнси называет Сметаниями, когда планеты останавливаются на своих орбитах перед монстром Планеты X, идущей на них по своей ретроградной орбите, и сильно колотятся различными сметающими рукавами Солнца, так как они подталкиваются друг к другу и рикошетят вперед и назад. Для наблюдающих сметания и модели, которые они показывают, это снова является ключом к временной шкале.

Виндмилл Хилл: 17 июля 2004 г. **Милкхилл: 26 июня 2004 г.**



пронзает Эклиптику во время своего приближения к Солнцу вместе с возвратными потоками частиц. Интенсивность обратного потока в Эклиптике показана как увеличивающаяся около Солнца, и в этом истинный смысл формы сердца в **Пьюси**, и формы капли росы в **Саутфилде (Southfield)**, и направленных перекрывающихся кругов на носу насекомого в **Милкхилл (Milkhill)**. Этот обратный поток истекает из полюсов Солнца, закружляясь в его середину, в отличие от потоков магнитных частиц, которые входят и выходят из полюсов.

Пьюси: 22 Июля 2004 г.

Пегсдон: 10 Июля 2004 г.



Марджери: 18 Июля 2004 г.

Вейден Хилл: 21 Июня 2003 г.

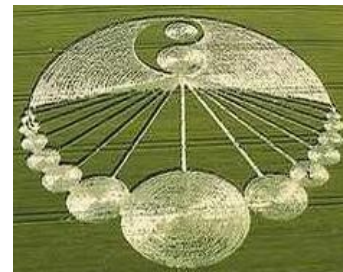

Зеркальная Эклиптика

написано 27 июля 2004

Мы заявляли, что рисунки длинной Линии с отчетливыми углами представляют собой этапы во времени. Планета X, прошиврунувшись мимо Южного полюса Солнца под углом 45° , примет боковое положение, затем совершит Разворот на 270° чтобы достичь сердцевины материи, как констатируют круги в **Пьюси (Pewsey)**, когда ее вход в Эклиптику будет зеркален по отношению к ее выходу из нее. Эту зеркальность можно увидеть в **Пегсдоне (Pegsdon)**, где также можно видеть небольшую угловую разницу от приближения под углом 32° до Выхода под Углом 23° . Из-за быстрого ухода, который Планета X совершает после пронзания Эклиптики, она больше не выравнивается с линиями магнитного потока Солнца, как она делает это при приближении, и больше не принуждает другие планеты быть в согласии с ее ориентацией.

Рисунки, которые в неявном виде показывают как ожерелье из бисера балансирует на каждой стороне большого центрального камня в **Марджери (Margery)** и **Вейден Хилл (Waden Hill)**, говорят об Орбите Броска Планеты X. Борьба с Эклиптикой не присутствует на ее обратном проходе 7 лет спустя, так как она

Милкхилл: 26 Июня 2004 г.

Саутфилд: 15 Июля 2004 г.



Напоминающие Круги

написано 27 июля 2004 г.

Мы заявляли, что символ Инь-Ян, или Змеевидное движение, или заблокированное змеевидное движение представляют собой конфликт направлений вращения между Землей и Планетой X, фактор, вызывающий замедление вращения Земли вплоть до полной остановки. Круги в **Пьюси 20-го (Pewsey20)** являются напоминанием, что Земля подталкивается вперед Сметающими Рукавами Солнца, которые движутся против часовой стрелки, но при этом заблокирована в этом направлении влиянием Планеты X, как свидетельствует то, что Нэнси называет Сметаниями, которые стали более очевидными как бедственные для Земли за этот прошедший год, полные четыре квартала.

Пьюси: 20 июля 2004

Вест Тистед: 20 июля 2003

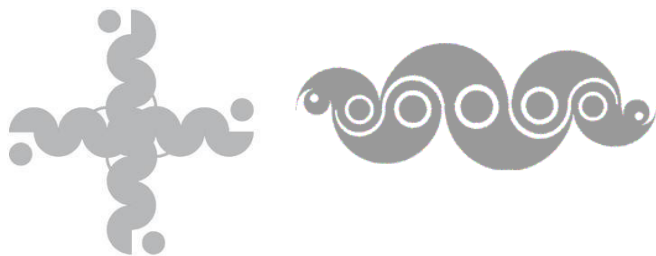

Мы заявляли, что изображения с замкнутыми кругами представляют собой Блокировку Орбиты. Планеты *не могут* оставить свои орбиты, потому что есть две сбалансированные силы – гравитационное утягивание к Солнцу и потоки частиц, к которым планеты чувствительны, в отличие от Сметающих Рукавов Солнца, которые достигают *всех* планет в солнечной системе. На блокировку орбиты сильно намекают в Этчилхемптоне с помощью простых чисел 13, 11, 7, 5. Невозможно никакое смещение или деление.

Этчилхемптон: 25 июля 2004

Саутфилд: 2003



Мы заявляли, что Планета X вызывает Асимметричное Поведение толпы частиц во время ее борьбы за прокол Эклиптики, когда она движется против потока. Планета X также принимает Ретроградную Орбиту в качестве реакции на Сметающие Рукава Солнца, сталкиваясь с другими планетами в лоб. Она проходит эту толпу частиц *из под* Эклиптики *наверх*, предсказуемо *во время* сметания.

Вудборо: 21 июля 2004



Бекхемптон: 15 июля 2004

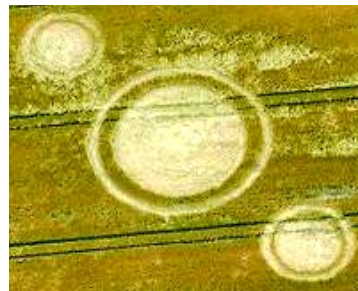

Бельгия: 21 июня 2004



Напоминающие Круги #2

написано 29 июля 2004 г.

Мы заявляли, что Пульсирующее воздействие произойдет, когда Планета X пронзит Эклиптику. Снова в **Тан Хилл (Tan Hill)** мы видим это насекомое с его жалом, показывающим в направлении по часовой стрелке, и готовое ужалить Землю, сметаемую к нему в направлении против часовой стрелки. Планета X вращается вокруг Солнца Ретроградным, то есть по часовой стрелке, образом.

Тан Хилл: 28 июля 2004 г.

Милкхилл: 26 июня 2004 г.



Мы заявляли, что периодическое Дрожание, как показано в Сейсмограммах Реального Времени, вызвано воздействием Планеты X, прямо направляющейся к Земле и другим планетам, и что Обратное Направление соответствующего планетарного вращения является фактором воздействия на замедление вращения Земли вплоть до остановки за неделю до сдвига. Что этот этап скоро начнется и это показано на недавнем рисунке в **Эйвбери (Avebury)**.

Эйвбери: 26 июля 2004 г.

Хани Стрит: 16 июня 2004 г.



Мы заявляли, что Магнитные Триместры происходят на Земле каждый год, с создаваемым ими Магнитным Резонансом, и что присутствие Планеты X во внутренней части солнечной системы вызывает нарушение этого резонанса. Это нарушение создает сильное уплотнение около Планеты X, которое возмущает всю внутреннюю часть солнечной системы так, что достичь сбалансированного положения с этим уплотнением легко с другой стороны Эклиптики, как показано в Стрижаве (Strzyzawa). Угол в 23°, принимаемый при уходе, является результатом этого – пути наименьшего сопротивления для уменьшения влияния уплотнения (частиц).

Стрижава, Польша: 7.07.2004 г.



Испания: 26.06.2004 г.



Тегдаун: 30 июня 2004 г.

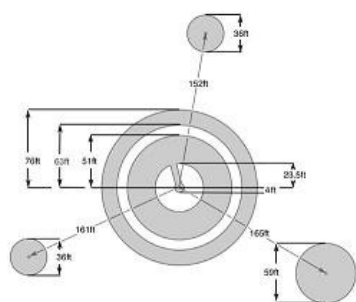

Напоминающие Круги #3

написано 29 июля 2004 г.

Брюной, Франция: 2004 г.



Вудборо: 27 июля 2003 г.



Мы заявляли, что Планета X выполняет двойной Поворот на 270°, так как она позиционирует себя вдоль линий магнитного потока Солнца и над и под Эклиптикой, и что Земля участвует в этом будучи меньшим магнитом. Брюной (Brunoy) показывает этот двойной разворот на 270°, происходящий в противоположных направлениях и в непосредственной близости от Солнца.

Мы заявляли, что Поглощающие Круги подразумевают, что Планета X поднимается из под Эклиптики, по направлению к Земле, постепенно вытесняя магнитное влияние Солнца. Талхейм (Thalheim) показывает нам, что это поглощение происходит в двух разных направлениях, так как двойной Разворот на 270° Планеты X помещает планеты в радикальное Соприкосновение.

Талхейм, Швейцария: 7 июля 2004 г. Италия: 2 июня 2004 г.



Гофер: 21 июня 2004 г.



Огайо: 24 авг. 2003 г.



Мы заявляли, что это Соприкосновение вызывается магнитным вихрем, который создает Планета X, так как ее массивное тело проходит слишком близко от Солнца, проталкиваясь в положение вдоль Линий Магнитного Потoka Солнца. Как показывают рисунки и в Патни (Patney) и в Вилатово (Wylatowo), Планета X движется под углом прямо к Эклиптике и, таким образом, возникает дисбаланс уплотнений (частиц), страсающий и ее саму и Землю в более пустое место во время Разворотов на 270°.

Патни: 28 июля 2004 г.



Вилатово, Польша: 6 июля 2004 г.

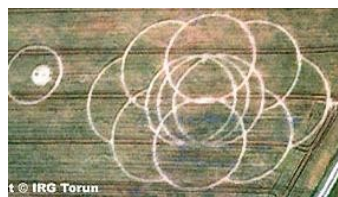

Чехословакия: 4 июля 2004 г.



Напоминающие Круги #4

записано 5 августа 2004 г.

Мы объясняли, что символ Ин-Янь означает несопадение направлений вращения Земли и Планеты X, которое является одним из факторов замедления вращения Земли до полной остановки. И этот символ показан в Вестбери (Westbury) и Биконе (Beacon), где он находится в центре рисунков, и теперь Земля и Венера, находящиеся перед Планетой X, захвачены ее ретроградным прессом. Маховое ретроградное движение Планеты X по часовой стрелке стало теперь для обеих планет доминирующим влиянием. У несчастных планет, оказавшихся на ее пути, нет никакого спасения.

Вестбери: 1 авг. 2004 г.



Бикон: 30 июля 2004 г.



Мы объясняли, что диаграмма в **Ковентри (Coventry)** показывает Планету X, ориентированную по линиям солнечного магнитного потока, но располагающуюся 8 июля все еще значительно ниже эклиптики, которая Готова к Наклону с Разворотом на 270°. На недавно появившемся рисунке в **Этчилхэмптоне (Etchilhampton)**, где Планета X располагается в центре линий, показано, что она достигла эклиптики, это явное предупреждение человечеству, что дни его медленного осознания того, чем оно должно быть захвачено, – прошли.

Этчилхэмптон, 4 авг. 2004 г. Ковентри: 4 июля 2004 г.



Мы объясняли, что Блокировка Орбиты происходит потому, что планеты удерживаются в тех местах, откуда они не могут уйти из-за гравитационного притяжения Солнца, но в то же время не могут и подойти ближе из-за скопления частиц, к которым они чувствительны. Двойные линии, заметные вокруг Солнца на диаграммах в **Ньюкерке (Nukerke)** и **Нашендене (Nashenden)**, выражают усиленную блокировку, строгую изоляцию, создавшуюся в это время, когда гравитационное притяжение Планеты X добавляется к притяжению Солнца. Планеты, оказавшиеся в этой блокировке, не могут избежать ожидаемого конфликта.

Ньюкерк, Бельгия: 28 июля 2004 г. Этчилхэмптон, 2002 г.



Нашенден: 30 июля 2004 г.



Подделки

записано 5 августа 2004 г.

Особенность недавних подделок, все из которых появились в графстве **Уитшир (Witshire)**, Великобритания, – заключается в их предпочтении к прямым, а не к искривленным линиям, и в том, что в них включены лабиринты. Никакие истинные рисунки до настоящего времени не включали в себя лабиринтов, несовместимых с намерениями изготовителей кругов, которые

стремятся обучить, а не запутать человечество, и все же подделки предпочитают почти исключительно их, поскольку у лабиринтов есть прямые линии. Подделки также имеют тенденцию быть небольшими по размеру или появляться в местах, удаленных от общественного взора. У подделок отсутствуют особенности истинных кругов, которые состоят в утолщении узлов на незаломанных стеблях, и в том, что стебли уложены сверху друг друга в различных направлениях, и точно в линию и по ее кривизне. Что можно узнать из этих поддельных кругов? Они используют символику истинных кругов и искажают ее, мало чем отличаясь от дезинформационного искажения наших слов. Истинные круги не включают в себя лиц, как наблюдалось в подделках прошлого года, на которых было изображено лицо Зета или Арта Белла, а не лабиринты, интерпретируемые как двоичные или другого типа коды. Изготовители подделок надеются захватить такими трюками общественное внимание, и рассчитывают на то, что, когда будет раскрыто, как выполнялась подделка, под сомнение попадут все остальные круги. Истинные круги имеют некоторый резонанс с другими истинными кругами, как каденции, повторяющиеся в симфонии, которые построены друг на друге.



July 28, 2004



July 28, 2004



July 13, 2004



July 21, 2004



July 28, 2004

Вдобавок к подделкам уложенным ранее оригиналов, нанятым в Уитширском графстве Великобритании обманщикам была поставлена также задача разрушения замысла истинных кругов. Хотя круг в **Голден Хилл (Golden Hill)** был признан как созданный людьми, потому что там видели команду поддельщиков, вышедшую с этого места, но это – истинный круг. Команда оттуда ушла, потому что не представляла себе хорошо, как его повредить. Отметьте Сходство между подделками, появившимися после возникновения кругов в **Бикон Хилле (Beacon Hill)** и **Вестбери (Westbury)**, с этими кругами. Ключевой показатель вредительства – изменение, внесенное после даты создания оригинала. У настоящих изготовителей кругов нет никакой причины задерживаться, и их фирменной маркой является создание замысловатого рисунка из кругов в обширной области почти за считанные секунды. Их проект находится в компьютере, и им требуется только пуск выключателя, чтобы начать последовательный процесс, тогда как выполнение подделки занимает значительное время. Пример вредительства – **Силбери (Silbury)**, где обманщики надеялись повисить свою репутацию, претендуя на изготовление этого большого круга. Здесь вредители прибегают к помощи линий и лабиринтов. Сопоставьте это с более поздними изменениями рисунка в **Тан Хилл (Tan Hill)**, куда истинные созда-

Силбери: 2 авг. 2004 г.



тели вернулись после того, как с намеченного ими сообщения были получены воздушные фотографии, чтобы создать *контраст* с продукцией обманщиков. Видите отличие?

Тан Хилл: 28 июля 2004 . Голден Хилл: 26 июля 2004 г.

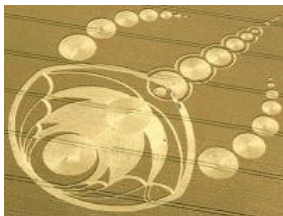

Извилистый Путь

записано 21 августа 2004 г.

Мы заявляли, что Планета X делает Медленный Поворот на 270° дважды, поскольку, проходя сначала ниже, а затем выше Эклиптики, она располагается по линиям солнечного магнитного потока, и что в этих поворотах Участствует Земля, являющаяся слабым магнитом. Только почему этот проход становится извилистым? Круги на Полях, начавшие появляться десятилетия назад, в начале 1990-х годов, и древние описания показывают этот путь в виде почти невообразимого ряда завихрений и поворотов. Действительно ли эта проходящая планета совершает такие завихрения, и почему древний человек и изготовители кругов так решительно хотели это зафиксировать? Наблюдая то, что происходит сегодня, когда расположение созвездий кажется не совсем правильным, Луна часто оказывается не на месте, места восхода и заката Солнца смещаются слишком далеко на Север, а странности погоды выходят далеко за рамки тех, что хранятся в памяти человека, эти завихрения тоже кажутся причудливыми и невообразимыми. Только еще погодите. Поскольку приближающаяся чудовищная планета с окружающими ее вереницами лун и освобождающимися обломками, швыряемыми в атмосферу Земли, как огненные шары, начинает танец своего прохода, она выполняет его перед человеком на одной сцене с Солнцем, так что пропустить этот танец невозможно.

Древний человек наблюдал извилины пути с любопытством и ужасом, задаваясь вопросом, куда пойдет его дом – Земля. Восход Солнца на Западе был признаком того, что Земля стала танцующим партнером, и пережившие мучительные землетрясения и приливные волны, которые последовали затем, решили задокументировать для будущих поколений то, что они наблю-

дали. Знайте, ваши относительно мирные дни погодных нарушений и причуд с орбитой долго длиться не будут, и начавшаяся бешеная скачка не закончится до тех пор, пока ваша Земля не будет кинута в другое завихрение, – смытые города, разорванные континенты и совсем не те ожидаемые времена года, которые подсказывает память. Мы не будем уточнять время или отдельные повороты, которые, начиная с этой даты, примет извилистый путь, этой информацией *не* делаются с широкими массами человечества, а ограничивают ее так, чтобы доступ к ней имела только элита. Она *все еще* не делится тем, что знает, с обычным человеком, который достоин знать, как и сама высокомерная элита, что над ним нависло, и *все еще* не устроила так, чтобы содержимое сайта ZetaTalk могло распространяться для обычных людей одновременно с его доставкой элите. Если они хотят знать, что и когда принесет извилистый путь, им нужно вынуть информацию из ножен сокрытия.

Брюной (Brunoy), Франция: 2004 г.

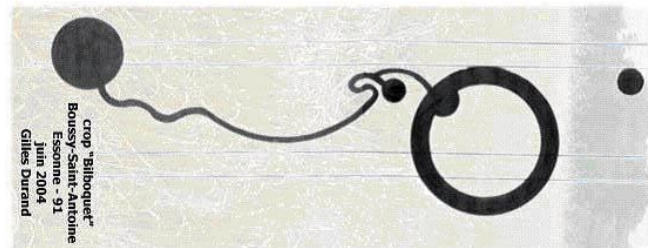

Канада: 7 июля 2004 г.

Эплшоу (Applesaw), 1995 г.

Глайн (Gline), 1994 г.

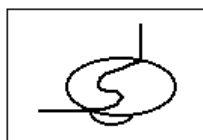

Признаки Времени #1062

Эйвбери и Темная Звезда [авг. 2004 г.] <http://www.darkstar1.co.uk/avebury.html> 'Люди, обосновавшиеся в прошлом в районе Эйвбери и начавшие выкладывать здесь каменные круги, засвидетельствовали удивительнейшее астрономическое явление. ... Во всяком случае, интересно то, что третий круг с отходящим от него дополнительным извилистым следом, находящийся вблизи Эйвбери, ... может означать объект, подобный Планете X. ... Похоже, что Вавилонская культура допускает подобное двойное толкование. У вершины этой стелы находится изображение троицы ярких астрономических объектов – Солнца, Луны и третьей излучающей планеты. Обратите внимание, – ниже на стеле изображено Вавилонское божество Мардук, – божество, тесно связанное с планетой Нибиру. Интересно сравнить это изображение с более поздним алхимическим изображением дракона, символизирующего Азот (Azoth), с его двумя солнцами и луной.' [Примечание: Планета X, представленная в виде Второго Солнца, и извилистая, волнистая дорожка изображены кругами на полях во многих местах.]

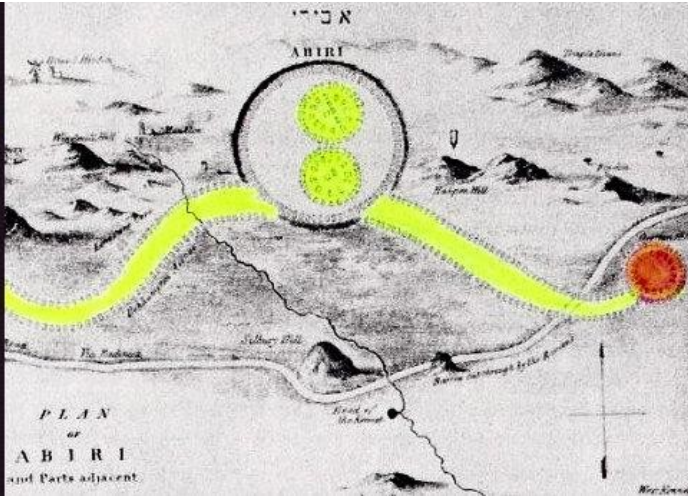

Ноябрьская Реальность

записано 16 ноября 2004 г.

В июле этого года мы предположили, что Круги на Полях содержат Ключи к Временной Шкале, и на основании нашего комментария наш Эмиссар Нэнси попыталась приложить руку к решению вопроса, что должно произойти в дату, попадающую на период с конца октября до конца ноября, о чем предупреждали Круги на Полях. Что появилось совсем недавно, чтобы эти прогнозы могли подтвердиться?



Первая подсказка состояла в том, что влияние Солнца вытесняется влиянием Планеты X как доминирующего магнита, которого Земля будет слушаться все больше. Нэнси интерпретировала это так, что будет расти процентное соотношение влияний, пока к 23 ноября оно не достигнет 90% из-за подхода Планеты X к эклиптике, чтобы по сути оказаться между Землей и Солнцем. Произошло ли это? Мы указали бы на снимки фотографа из Италии, присылающего их уже длительное время, чьи фотографии только что начали фиксировать совмещенное тело, тогда как во все другие времена они фиксировали тусклую сферу комплекса Планеты X как отдельное тело.

Вторая подсказка состояла в том, что во время маневра Планеты X, когда она совершит Плавный Поворот на 270°, а Земля наклонится, погрузив (Северное Полушарие) в 3 Дня Темноты, временно двигаясь горизонтально к эклиптике, поблизости будет находиться Меркурий. Согласно анализу Нэнси, Меркурий окажется поблизости от Земли, остановившейся на своей орбите, где-то около 8 ноября. Начала ли сейчас Земля отклонять во время возрастающего колебания свой Северный Полюс в сторону от Солнца? Каковы последние сообщения? Колебание внезапно возросло.

Венгрия 14 ноября: В этот день солнце зашло на Северо-Западе! Возможно ли, что танец Земли уже начался?

Италия 16 ноября: В 13:18 мне показалось, что Солнце отклонилось на Запад сильнее, тогда я проверил это с помощью цифрового компаса и был очень удивлен: азимут Солнца составлял 210°, – это слишком много по сравнению с естественным значением 197°, которое должно быть в этот час.

Мэриленд 13 ноября: я никогда не забываю посмотреть на заходящее Солнце, которое садилось на Юго-Западе. Кажется, только недавно оно повернулось назад, уйдя слегка к Северу относительно того места, где должен быть Запад.

Австралия 13 ноября: Вчера создалось впечатление, что Солнце в южном полушарии село на 5 градусов дальше на юг. Зачастую это можно подтвердить с помощью более поздних наблюдений положения Астрономического Южного Полюса (АЮП). Наблюдение вечернего неба в 21:00 показало, что, согласно моим замерам, положение АЮП находится примерно на 7 градусов левее земной метки и на 5 градусов ниже к горизонту.

Третья подсказка касалась потоков частиц, возвращающихся к Солнцу вокруг его экватора, Планета X усиливает стремление преодолеть их противодействие, чтобы приблизиться к эклиптике и продолжить свой путь. Не имея никаких данных об их траекториях, Нэнси не знала, что с этим делать, но последние солнечные вспышки, возникшие в период Солнечного Минимума, показывают, что эти потоки частиц испытывают возмущения, сталкиваясь с необходимостью обтекать Планету X и образовывать пустоты и уплотнения, и поэтому они вызывают на поверхности Солнца рябь.

Четвертая подсказка предполагала, что сила регулярных ударов, вызванных воздействием сметающих рукавов Солнца и приводящих к бичеванию планет, захваченных в образовавшуюся перед Планетой X Воронку вихревых потоков частиц, возрастет. Круги на Полях провели аналогию этого процесса с летящим насекомым, усиливающим свое жужжание, пока оно не станет непрерывным. Не возросли ли вызванные сметаниями удары до этой степени как раз в этот месяц?



Пьяный Крен (с. 120)

Простота Кругов

записано 24 апреля 2005 г.

Первые начавшие появляться круги на полях были простыми, – это были одиночные круги или несколько расположенных близко друг к другу простых кругов. Затем их сложность стала возрастать, пока не начали обнаруживаться и фиксироваться на пленке для всего мира захватывающие дух схемы, содержащие в себе по-видимому сложные сообщения для обдумывания. Теперь, в начале 2005 г., мы вернулись назад к простоте! Име-

ется ли в этой простоте какое-то сообщение? Наверняка, поскольку простота, как луч прожектора, фокусирует внимание на самом сообщении, устраняет путаницу.

Смысл сообщения в том, что при наблюдении с Земли Планета X, находящаяся между Солнцем и Землей, центрируется относительно Солнца, и это перекрывающее влияние вскоре станет очевидным. Это время наступит *сейчас*, а не когда-то через годы. Какие признаки в начале сезона кругов на полях 2005 г. могут подтвердить это сообщение? Размер диаметра в Ховене точно соответствует нашему описанию диаметров Земли и Планеты X, у которой диаметр в 4 раза больше, чем у Земли, – больший круг имеет диаметр 8 метров, а меньший – 2 метра. В Рипли двумя завитками явно показано вращение ретроградно движущейся Планеты X как круговое движение по часовой стрелке, эти завитки стремятся к центру, поскольку отображают столкновения разных направлений вращения, являющегося одним из главных факторов замедления вращения. В Сент-Кэтринз Уэлл описывается связь между 3 телами – Землей, Солнцем и Планетой X, при которой Планета X принимает на себя влияния на Землю таким же образом, каким Солнце сохраняет влияние на Планету X.

В мире господства властей, которые стремятся отвлечь человечество от предупреждающих человечество земных изменений и катастроф, когда лгут о них, стиснув зубы, простота этих кругов говорит о том, что ему не следует отвлекаться.

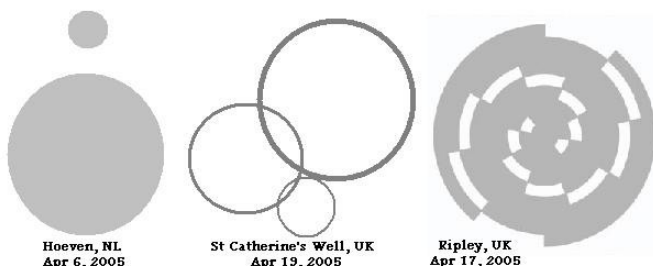

Признаки Времени #1393

Сезон Кругов на Полях 2005 г. открыт! В Европе уже сообщают о первых в 2005 г. кругах на полях близ Ховена (Hoeven), Нидерланды. Диаметр большего круга – около 8 метров, меньшего – около 2 метров. <http://www.dcca.nl/2005/hoeven/hoeven-uk.htm> [и из другого источника] Рипли (Ripley), Великобритания <http://www.cropcircleconnector.com/2005/ripley/ripley2005a.html> [и из другого источника] 3 сцепленных круга близ Сент-Кэтринз Уэлл (St Catherine's Well) <http://www.cropcircleconnector.com/2005/catherine/catherine2005a.html>

Сезон 2005 г.

записано 28 июня 2005 г.

Не смогли бы Зеты прокомментировать новые Круги на Полях в Бэкхэмтоне, которые вчера были засняты вновь, чтобы показать их вид с воздуха? Их вид более сложный, чем у некоторых из тех, что появились недавно, и они организованы явно лучше всех других, возникших в этом году до сих пор.

В начале сезона 2005 года мы заявили, что правилом должна быть Простота Кругов, и в течение июня она сохранялась. Отсутствие сложного замысла и, в целом, реальной трудности для состязания способствовало распространению подделок, – половина рисунков, появившихся в течение этого сезона 2005 г. в Англии, несомненно поддельная и превысила число Подделок в сезоне 2004 г. Учитывая эту тенденцию, круги в Бэкхэмтоне были сделаны большими и тщательно продуманными, чтобы был контраст по сравнению с обилием подделок. Темы, которые мы объясняли в сезоне 2004 г., были повторены для придания им акцента.

Сообщением на рисунках из Клтффорд Боттом (Clatford Bottom), Блюбелл Хилл (Bluebell Hill) и Рокли (Rockley), уложенных в Англии, являются Магнитные Триместры Солнца с самым сильным выбросом в период с мая по август.

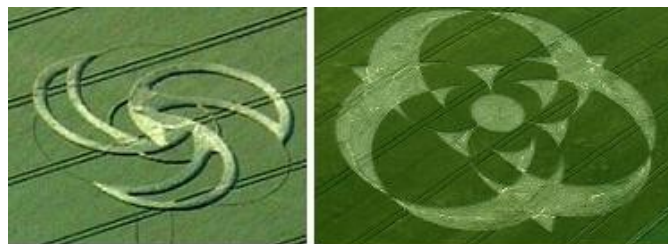

Bluebell Hill, June 19 Clatford Bottom, June 12

В Бэкхэмтоне снова показан Змеиный Танец, – помещенный на сей раз на ретроградной орбите, и вращение Планеты X происходит ближе к Солнцу.



Beckhampton, June 5

Показанный в Истфилде (Eastfield) и самый запоминающийся в сезоне 2004 г. Плавный Разворот на 270°, в процессе совершения которого находится Планета X, в Тут Бэлдоне (Toot Baldon) повторен снова как Извилистый Путь с выделением первого из этих двух, зеркально повторяющих друг друга плавных разворотов на 270°.



Toot Baldon : June 21, 2005

В Силбери Хилл (Silbury Hill), где показана соблюдающаяся в это время близость Планеты X к Солнцу, приводящая к деформации их магнитных полей, выделены линии магнитного потока. Несчастливая Земля, которая захвачена вдали от Планеты X вихревым потоком частиц и не находится в своем нормальном для 21 июня положении, – изображена с другой стороны Солнца.

В сезоне 2005 г. особо подчеркивалось, что люди отмеряют годы четырьмя временами года. Чтобы обеспечить продолжение жизни на планете Земля, во время плавного разворота на 270° для человечества устанавливаются свои времена года, как происходило и во время прошлых сдвигов полюсов. Но все-таки человечество признает четыре времени года, сменяющиеся за 12 месяцев, поэтому символика трудно не понять. Узоры в Бервелл (Burwell) и Лоркли Хилл (Lurkley Hill) зеркально повторяют друг друга, в Лоркли показано нормальное равновесие, а рисунок в Бервелл передает, что напряжение на Земле будет ощущаться тяжелее всего два раза в год – в декабря и июне каждого календарного года, как уже показало цунами из-за землетрясения 26 декабря. В Монктон Даун (Monkton Down) сюжет кругов повторяет рисунки 2003 года в Саутфилде (Southfield) и Истфилде (Eastfield), а на древнем Диске из Небра с помощью месяцев года, число которых равно 20-ти или кратному количеству, показан другой календарь, отличающийся от используемого сегодня. В сезоне 2005 г. есть много, что можно передать, включая мрачное сообщение из Монктон Дауна и Бервелла которые передают, что Земля будет участвовать в



Silbury Hill, Jun 26 2005

медленном развороте на 270° , наклоняясь и колеблясь в течение года; для земной коры – это период крайнего напряжения, а для народных масс – время неразберихи.



Lurkley Hill : June 22, 2005

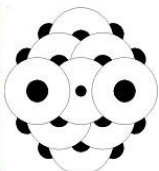

Burwell, June 18



Monkton Down, June 20

Тенденции Кругов на Полях в 2005 г.

записано 23 августа 2005 г.

Как сейчас выстраиваются планеты, включая темную планету? Были круги, которые остались неустолкованными. Я все никак не могу выяснить, что они означают.

Мы предупреждали, что столкновение (потоков частиц) в результате несовпадения вращения и направления орбиты Планеты X может привести перед самым сдвигом полюсов к замедлению земного вращения и к возможной остановке вращения в течение нескольких дней, но влияние такого столкновения, которое испытывается намного раньше любого замедления вращения, является видимым. Это столкновение представлено на кругах Змеиным Танцем и символами Инь-Ян. Предупреждения об этом столкновении, которое вскоре будет ощущаться скорее за счет дисгармонии, нежели вибрации, проявляясь глобальными землетрясениями, возникающими в моменты прохождения (Атлантическим Разломом) при земном вращении Лицевой и Темной точек, снова являются самой важной частью в подлинных кругах, уложенных в 2005 г. На этот раз столкновение показывается не только приводящим к переплетениям и блокировке, но также и порождающим суматоху, поскольку блокировка не *останавливает* движение, а поворачивает его в свою сторону. Что это будет означать для Земли? – Больше землетрясений во время этого периода покачивания, отдельные удары, как молотом, и они не прекратятся, поскольку происходит *не только* приспособление платформ к возникающему напряжению. Как может произойти такое, что такая вещь, как приводимое силой движение, которым является вращение, замедляется до остановки без сопротивления? Так как магнитные поля Земли и Планеты X во время приближения Планеты X продолжают переплетаться, то в те периоды, когда сильно намагниченный Атлантический Разлом *встречается* с приближающимся полем Планеты X, молот идет вниз. Мы описали влияние, которое это оказывает на платформы, – позади Атлантического Разлома они набегают друг на друга, а на востоке от него растягиваются, отрываются и противостоят замедлению. В эти времена уже происходит не глобальная вибрация, а глобальная *тряска*.



Watlington : July 22, 2005

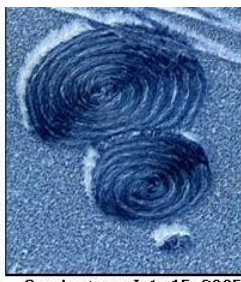

Garsington : July 15, 2005



Avebury Stone : July 29, 2005



Мы детально описывали, каким образом Сметающие Рукава Солнца ответственны за то, что вращение всех планет солнечной системы происходит именно в том направлении, какое наблюдается сейчас. Они сметаются, как комки пыли перед веником. Воздействие этих сметающих рукавов происходит не постоянно, а 8 раз в год, как это изображается для Земли кругами на полях, когда Земля движется по орбите нормально. Во время приостановки на орбите они воздействуют не только вдвое чаще, но и создают эффект наталкивания у каждой из планет, захваченной образовавшимся перед Планетой X вихревым потоком. В число этих планет входит не только Земля, но и ее темный двойник, который подошел сзади нее по общей с ней орбите, и Венера. Какое влияние оказывает на Землю эта приостановка на орбите в то время, когда возрастающее сплетение магнитных полей Земли и Планеты X заставляет ее вращение испытывать не просто вибрации, а уже регулярные ежедневные потрясения, возникающие, когда Атлантический Разлом бывает обращен к более сильному и господствующему магнитному полю Планеты X? Автомобиль, врезающийся в стену и отскакивающий назад, подвергает находящихся внутри него одиночным ударам, направленным вперед и назад, но если тот же автомобиль ударяется сзади другим автомобилем, следующим за ним, эти удары усилены, более продолжительны и состоят из рычков в разных направлениях. Эксперты по землетрясениям вам скажут, что причиной повреждения высоких городских зданий при землетрясении являются не столько одиночные толчки, поскольку они заставляют здание просто покачиваться. Здания разной высоты вынуждены шлепаться друг на друга из-за своего беспорядочного шатания. Не из-за одиночных ударов, а ударов, поступающие со всех направлений.

Мы заявляли, что те круги, которые показывают связанную, скрепленную или окруженную ситуацию, изображают Блокировку Орбиты, где из-за характера потоков частиц, движущихся в Солнце и из него, отдельные планеты оказались блокированными на орбите. Они не могут двигаться к Солнцу, потому что возникает уплотнение частиц, и не могут уйти от него на большее расстояние из-за силы гравитационного притяжения. Они заблокированы на месте и могут перемещаться только по своим орбитам вокруг Солнца, сохраняя от него расстояние, определяемое их специфичной связью. Число, чаще всего используемое для представления этой связи – 6, оно связано со внутренней пульсацией в самом Солнце, которое создает периоды напряжения в планетах, окружающих его по экватору и расположенных в обратном потоке частиц, представляющем собой эклиптику. Это нечто такое, избежать чего Земля не может, независимо от того, где на своей обычной орбите она находится или какое свое время года она проходит. Обычно эти импульсы теряют свое синкопированное воздействие *даже* в течение года, когда сталкиваются с гигантской планетой, возмущающей движение частиц, поскольку она старается пройти мимо Солнца в слишком близкой к нему зоне, в то время как ее собственное поле искривляется и поворачивается, находясь в солнечном магнитном захвате. Если Земля захвачена вихревым потоком, возникшим в потоках частиц, исходящих из Солнца и огибающих Планету X по бокам, то почему ее блокировка может быть такой *спокойной*? Каждый импульс от Солнца ощущается не со стороны Солнца, а *со всех сторон*. Это вызывает реверберации, и поскольку возмущенные потоки частиц, стремящиеся найти вокруг блокады обходной путь, вряд ли будут являться гладким процессом, они заставят Землю подвергнуться колебаниям. Так как ученые человечества не знают большинства субатомных частиц, которые вмещает Вселенная, наше объяснение для них может быть напрасным, но от этого их влияние на человека и на другую планетарную жизнь не исчезает. Болезни, смерти, сумасбродное поведение всех без какого-то объяснения, которое можно было бы приписать человеку. В обозримом будущем есть некоторое утешение, поскольку проход позволит потокам частиц возвратиться, наконец, к норме, но для того, чтобы это произошло, человечество должно сначала перенести сдвиг полюсов.

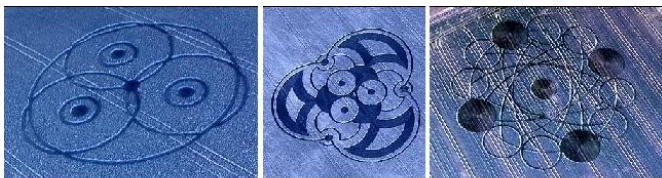

Meopham : July 6, 2005 Boxley : July 17, 2005 Garsington : July 15, 2005

Сезон 2006 г.

записано 26 июня 2006 г.

Можно ли получить от Зетов комментарий к продолжающейся пока в этом году отсутствию кругов на полях?

В прошлом круги на полях были уложены на обширных территориях и имели значительную сложность, состоя из сотен элементов. Это бросало вызов фальсификаторам, заявляющим, что это они их укладывали с помощью досок и веревки. Раньше мы отказывались объяснять смысл кругов на полях, побуждая людей к тому, чтобы, пристально глядя на круги, они прислушались к своему подсознанию и пришли к собственному заключению. Но в 2004 г. это изменилось, и мы провели ряд подробных рассмотрений их значения. К концу 2004 г. появились различного рода подделки, чтобы приглушить угрозу, которую круги на полях представляют для истеблишмента. Вместо того, чтобы попытаться при розыгрышах продублировать круги, они нару-

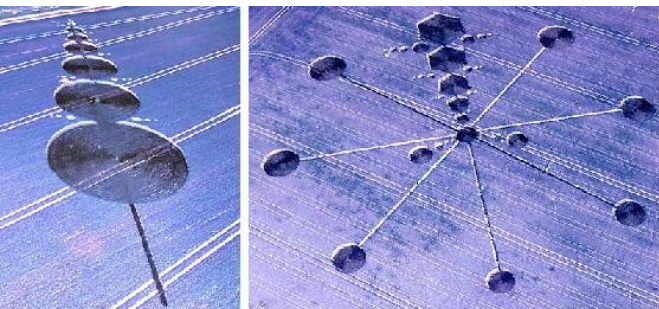

East Field : July 18, 2005 Milk Hill : July 17, 2005

шали стиль оригинальных кругов, искажая их значение! В 2005 г. изготовители кругов отреагировали на этот метод дезинформации, вернувшись к чрезвычайной простоте, возвратившись опять к сложности лишь в конце сезона с узорами, которые будет трудно исказить.

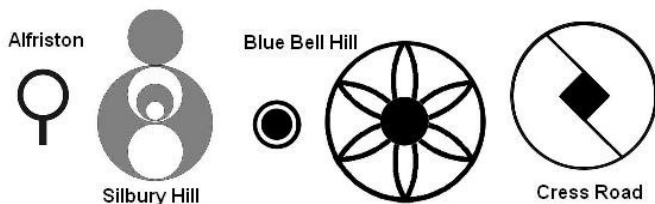

Так как земные изменения усилились и, таким образом, представляющие угрозу круги тоже усилились, то в сезоне 2006 г. изготовители кругов опять вернулись к предельной простоте. Круги в Овертоне, Великобритания, являются примером подделки фальсификаторов, пытающихся завуалировать проблемы и запутать людей. Хотя здесь, кажется, перенята часть символики изготовителей кругов, это попытка исказить их послание. Но темы не изменились. В Блю-белл Хилл представлена Блокировка Орбиты, которая заявляет, что, хотя магнитное присутствие Планеты X почти вытеснило доминирующее влияние Солнца, однако Земля не покинет свою орбиту, сбежав от нее. В Бельгии представлен Змеинный Танец, показывающий, что конфликт направлений вращений и орбит, когда Планета X имеет ретроградное вращение и орбиту, еще не подвел Землю к моменту, когда начнется замедление ее вращения, но он вызывает ее раскачивание. Это сообщение повторяется в Кресс-Роуд, где изображено только одно направление вращения. В Италии представлен Магнитный Резонанс, где показано соот-

ношение триместров с четырьмя земными временами года. В Силбери-Хилл представлены Охватывающие Круги, еще раз изображающие стадии магнитного доминирования, наступающие по мере того, как Планета X начинает вытеснять господствующее магнитное влияние Солнца. Линии Потока, показывающие эти стадии и магнитное выравнивание между Землей и Планетой X на этих стадиях, представлены в Финляндии. Поскольку здесь таково, что, когда Планета X начнет пронзть эклиптику и закончит свой плавный разворот на 270°, Земля и Планета X примут выравнивание бок-о-бок, и наступит момент, когда начнется замедление вращения. Временная шкала во Франции подразумевает, что во время разворота Планеты X на 270° Земля будет совершать чрезвычайно сильные наклоны, отражающие прокручивания, которые будет совершать Планета X, поскольку во время этих магнитных прокручиваний Планета X заставит Землю танцевать с нею.

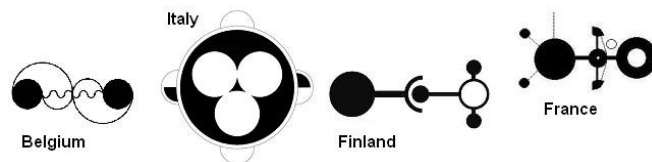

Магнитное Столкновение

записано 1 июля 2006 г. во время прямого эфира радио-шоу GodlikeProduction.

Аномальное поведение компаса, отклоняющегося на Восток, является показателем приспособления Земли к подходу Планеты X и столкновения их магнитных полей. Такое изменение указывает на столкновение магнитных полей, поскольку Планета X подходит к Земле ближе, чем когда-либо, и их поля приходят в соприкосновение. Это объединенное поле, к которому должна приспособиться и продолжит приспосабливаться Земля, не определяется точным положением внутри этих полей Северного Полюса Планеты X, – в выравнивание вступает также и солнечное магнитное поле. Это существенное изменение, отмечаемое добросовестным следопытом, ежедневно и в течение многих лет сличающим показания двух компасов, указывает на то, что Земля стремится выровняться бок-о-бок с Планетой X, повернувшейся своим Северным Магнитным Полюсом в направлении Солнца, как в настоящее время в основном ведет себя Планета X. Эти виды приспособления являются временными, и изменение не за горами, поскольку при выравнивании магнитов друг с другом они могут проделать впечатляющие и быстрые смещения. Поместите в стакан множество маленьких магнитов из порошка железной руды, а затем пронесите под ними большой магнит и наблюдайте за резкими подергиваниями, которые они совершат. Мы ведь говорили, что магнитное поле Земли собирается в будущем стать более переменчивым, и весьма существенно? Без сомнения, это будет одним из признаков, которые скоро появятся, – еще один не охватываемый оправданием Глобальным Потеплением.

Столкновение магнитных полей показано на недавно появившихся кругах на полях в Эйвбери, на которых видно, что магнитные поля исходят из Земли и Планеты X обычным для каждой планеты образом, но с их противоположных сторон они принимают искаженный вид. С этих противоположных сторон кольца готовы слиться, используя центр объединенных полей как пункт их выхода и возвращения. Когда этот процесс закончится, Земля будет буквально связана с Планетой X, придя в положение бок-о-бок, что происходит на протяжении недели остановки вращения. До этой ситуации слияния полей Земля сначала стремится придерживаться влияния господствующего Солнца, оставаясь в вертикальном положении, затем вынуждена войти в выравнивание с Планетой X в положении полюс-к-полюсу, когда она наклоняется влево, поворачивается в 3 дня темноты, и наступают дни восхода Солнца на Западе. В Эйвбери показана сегодняшняя ситуация, когда поля сталкиваются в

точке слияния, поэтому остающаяся пока независимой Земля будет иметь затруднения.

Признаки Времени #1615

Если в прошлом месяце Северный магнитный полюс находился в направлении 18° к Западу, то сегодня [7 июня], он оказался почти на 20° восточнее Севера. [и от другого] Новые круги на полях в Эйвбери напоминают два сталкивающихся магнитных поля!

<http://www.cropcircleconnector.com/>



Подделки 2006 г.

записано 12 июля 2006 г.

Мы упоминали, что рисунки сезона 2006 г., как и сезона 2005 г., конструировались истинными создателями кругов с чрезвычайной простотой, чтобы они послужили контрастом рисункам обманщиков, которые с 2004 г. стали сложными. Если раньше подделки располагались почти исключительно в Великобритании, фактически, – только в Графстве Уитшир, то в эти дни они стали более замысловатыми и распространились на другие страны, страстно желающие получить доллары, которыми, как предполагается, расплачиваются за качественные подделки. Помимо того, что с первого взгляда они выглядят топорными, было отмечено, что в подделках в Швейцарии и Италии был недостаток изощренности в способах, которыми были уложены стебли зерновых. В Польше обманщики были потревожены прежде, чем смогли закончить даже первый круг, раскрыв этим то, что для создания подделки была использована машина, закручивающая стебли зерновых. Какие признаки служат тому, что недавно появившиеся круги в Сэйвернак Форест в Великобритании являются подделкой? Обратите внимание на подобие рисунку подлинных кругов в Великобритании, изображающих Магнитное Столкновение. Так как изготовители кругов выполнили свой замысел упрощенно, используя пространство очень искаженно, то обманщикам будет трудно, если они попытаются выхолостить сообщение о магнитном столкновении, используя символы в другой манере. Вместо того, чтобы давать сообщение, что магнитные поля появлялись из центральной точки между этими двумя планетами, – Землей и Планетой X, подделка показывает поля без общего центра. Помимо факта, что была предпринята попытка запутать оригинальное сообщение, признаком обмана служит и количество зерновых, превращенных в месиво. Подлинные изготовители кругов имели навык создания кругов с воздуха, тогда как обманщики находились на земле и поэтому должны были иметь многочисленные базовые координатные точки, чтобы проявить свое мастерство. Причина того, что от зерновых на подделках обычно остается месиво, состоит в том, что нужно скрыть отпечатки ног.



Трехмерный круг, – первый такого рода, также появился в 2006 и это – подделка. Ключом к этому здесь является использование почти исключительно прямых линий, тогда как настоящие изготовители кругов всегда использовали круги и почти исключительно кривые линии. Во вторых, это – явно уклонение от темы Магнитного Резонанса, причем с искажением этой темы. Магнитный резонанс отражается во все направления, как делают магнитные поля. Подлинными изготовителями кругов



показывают связи со временем в течение данного года, например, что в году, который человек рассматривает, как состоящий из четырех времен года, есть три триместра. А что изображает эта подделка? Не магнитное отражение во всех направлениях, а что-то тянущееся в одном направлении. Так как наиболее изощренные обманщики пытаются выхолостить суть магнитного послания, переданного истинными изготовителями кругов, они дают вам ключ к тому, чего боится истеблишмент. Они говорят вам, что ваши компасы начнут становиться еще более нестабильными, и надеются, что вы не обратите внимания на связь этих проблем с сообщением, переданным с помощью кругов на полях. Откуда истеблишмент знает, что компасы станут нестабильными? Это было, конечно, одним из наших недавних предсказаний, но истеблишмент может взять и не только местные замеры. У обычного человека есть компас или какое-то оборудование, которому требуется гироскоп, периодически показывающие сбои. Начиная с 2003 г., когда Планета X прибыла внутрь солнечной системы, Нэнси и ее друзьями были отмечены и отслежены Магнитные аномалии. Возможно, про это есть какие-то чаты в Интернете, но в новостях об этом, как обычно, ничего. Но истеблишмент с его широкими возможностями уже определил тенденцию. Беда прибыла, и они надеются, что вы этого не замечаете!

Признаки Времени #1620

<http://www.cropcircleconnector.com/> Геометрия швейцарской формации производила впечатление очень корявой и уродливой ... и это впечатление подтвердили новые кадры аэрофото съемки. Питер Джетцер и Бени Сидлер из Швейцарской Группы Исследований Кругов на Полях (Swiss Crop Circle Reserach Group) побывали на месте и обнаружили бесспорные признаки того, что растения были примяты механическим способом, дорожки кривые, несимметричность и последнее, но едва ли не самое важное – в центрах кругов остались воронки. [и от другого] <http://www.cropcircleconnector.com/> Исследователи, изучившие круги в Польше, быстро поняли, что эти круги на полях были ложными, и помимо всего прочего, – очень примитивными.

Круги на Полях в 2007 г.

записано 12 июня 2007 г.

Винтерборн 23 мая 2007 г.

Большинство настоящих кругов, уложенных в этом сезоне, отражают наступивший в последнее время, в прошедшие пару месяцев, период затишья, когда Земля пытается совершить выравнивание с Планетой X во время ее плавного разворота на 270°, заняв положение типа бок о бок, и поэтому не дергается взад и вперед, стремясь выровняться по магнитному полю Солнца. Мы уже объясняли, что это происходит временно, после чего Земля с лихвой начнет возвращаться к колебанию и крену с наклоном влево. Изображенная в центре этой картинке из кругов в Винтерборне Земля болтается взад и вперед между двумя противодействующими магнитными полями! Солнце доминирует, а его северный полюс направлен вверх. Следующей доминантой является Планета X, и она направит свой Северный полюс наружу от Солнца. Бедная Земля, которая ежедневно отклоняет в стороны свои Северный и Южный полюса, подставляя их влиянию Солнца и Планеты X, будет стремиться угодить обоим господам. Если вы думаете, что раньше колебания были экстремальными, то еще погодите! Что это будет означать для платформ, которые разойдутся

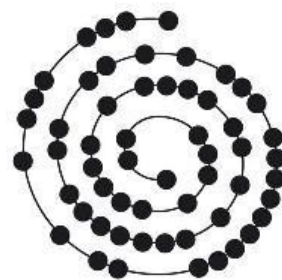

не на шутку? – Выступы скальных пород вдоль их границ обломаются, и тогда они станут юркими. Будет больше сений, более сильных землетрясений. Во время каждой вижки будет преодолеваться большее расстояние, и зоны тяжения начнут растягиваться еще сильнее. Ново-Мадридский разлом, который уже демонстрирует напряжение, больше не сможет его выдерживать.

Ятсбери 30 мая 2007 г.

Сразу было замечено, что это не подделка, поскольку круглые линии нанесены на ячменном поле слишком точно, слишком узко, чтобы позволить исправление сделанных человеком кругов. Второй результат беглого осмотра состоит в том, что этот рисунок из кругов является странным, по сравнению с предшествующими кругами. Спирали существовали и раньше, но расположение кругов по спирали в виде бусинок является новым. Хотя расходящаяся спираль имеет равномерный шаг, бусинки размещены на ней, по-видимому, без всякой закономерности. Мы указали бы на другой недавно появившийся рисунок из кругов, показывающий дрожание, эффект грохотания, который вскоре создадут на Земле конкурирующие магнитные поля. Мы давно предупреждали, что наклон влево, приводящий к наступлению 3-х дней темноты, ознаменует начало больших изменений на Земле. Мы заявляли, что наступят такие земные изменения, которые мы преднамеренно детально не описывали, чтобы вывести из равновесия истеблишмент и чтобы сокрытие могло рухнуть, и обычный человек узнал о том, что от них скрывали власти. Что говорят эти круги на полях человеку о следующих разворачивающихся событиях? – Что их серьезность будет нарастать, поэтому число бусинок растет по мере развертывания спирали. Что земное колебание конечно усилится и будет сопровождаться событиями, которые будут возникать нерегулярно. Что эти события не будут иметь никакой видимой закономерности, которую мог бы использовать истеблишмент для планирования своего пути.



Истфилд 3 июня 2007 г.

Если круги в Ятсбери вам говорили, что на Земле может ожидаться возрастающее, хотя и не регулярно, количество непредсказуемых событий, то эти круги в Истфилде относятся к ежегодным циклам прохождения Магнитных Триместров. Как мы объясняли, потоки магнитных частиц, атакующие солнечную систему в период с мая по август, имеют большую силу, с сентября по декабрь они наиболее слабые, а с января по апрель довольно спокойные. Так что *сейчас* идет активный период. Как мы объясняли, во время самого сильного триместра магнитное выравнивание идет наиболее интенсивно и достигает большей силы. В настоящий момент Земля стремится выровняться бок о бок с Планетой X, которая направляет свой Северный полюс наружу, в сторону от Солнца. Это вызывает легкий наклон вправо, который смещает точки солнечного восхода и заката слишком далеко к Северу. Сейчас идет период затишья, поскольку в это время Земля не наклоняется назад и вперед, пытаясь выровняться попеременно то с Солнцем, то с Планетой X. Существуют два фактора, которые приведут к окончанию этого периода. Один – это неуклонное продолжение Планетой X своего разворота на 270°, направляющего ее Северный полюс все более прямо на Землю, и одновременный подъем к эклиптике, после которого она встанет прямо между Землей и Солнцем. Второй фактор – это окончание текущего Магнитного Триместра, который скреплял Землю с Планетой X более жестко, меньше позволяя ей крениться. Поэтому крен вернется.

Эбботс Даун 6 июня 2007 г.

В Эбботс Даун явно изображены день и ночь. Но заметьте, что наклон Земли здесь не представлен! Мы описывали Наклон Влево как тот момент, когда Земля будет наслаждаться равномерностью освещения Солнцем. В тот момент, когда Земля ляжет набок, сомнений не будет, что ненор-



мальности погоды вызывались не Глобальным Потеплением (из-за парникового эффекта), исчезнут сомнения, что потепление климата или электромагнитные всплески на Земле вызваны не солнечной эмиссией, поскольку ничего такого не может быть вызвано этим явлением! Вращение продолжится, но Солнце будет вставать и садиться во всех частях мира совершенно в других местах. Таким образом, этот очень простой на вид рисунок из кругов на полях является наиболее ясным. Что он мог бы представлять *еще*, кроме периода, когда наклона Земли существовать не будет?! А если человек считает, что этот наклон должен присутствовать неизменно как постоянная особенность жизни на Земле, то чем может быть вызвана такая ситуация?! Таким образом, этот простой рисунок кругов создан для того, чтобы увидевшие его подумали, по крайней мере подосознательно, о том, чем может быть утянута Земля, и начали бросать взгляды на солнечные восходы и закаты, чтобы убедиться, все ли по-прежнему нормально? Конечно же не нормально, и это будет заметно все больше.

Милкхилл 7 июня 2007 г.

Здесь снова изображены Магнитные Триместры, один из которых показан крайне выраженным. Один триместр показан отягощенным, фактически, двойной вместимостью, то есть несомненно выходит за рамки ожидаемого размера, тогда как другие два триместра показаны одинаковыми. Что будет происходить во время танца, предшествующего вхождению в 3 Дня Темноты? Если сам сдвиг полюсов является кульминацией, то ему предшествует замедление вращения и затем его остановка, которая будет длиться почти 6 дней. Но тем временем, пока пораженные обитатели Земли должны будут терпеть этот ужас, они будут уже вокруг танцплощадки и оцепенеют от происходящего поворота Земли. Наклон Влево происходит на протяжении определенного периода времени, который мы отказались характеризовать, и этот процесс идет нелинейно, а почему бы и нет, если наклон является всего лишь одним из продолжающихся феноменов? Затем Северный полюс Земли будет опускаться в противоположную сторону от Солнца, скрываясь от него и от Планеты X, которая располагается на одной линии между Землей и Солнцем, и направляется в темноту. Следуя своему желанию, Земля уводит свой Северный полюс в сторону от магнитного влияния Планеты X, которая в это время направляет свой Северный полюс прямо на нее, при этом она проскочит равновесное положение и будет стоять почти вверх тормашками в течение 6 дней, которые в исламской литературе описываются как 6 дней восходов Солнца на Западе. Затем выпрямится в обратную сторону, приняв положение выравнивания бок о бок с Планетой X, которая к этому моменту также выпрямится, расположив Север сверху, а Юг – снизу. Рисунок в Милкхилле говорит, что эти драматические изменения произойдут в основном на протяжении одного триместра. Тем, кто стремится найти ключ в отношении момента времени начала, чтобы узнать, когда следует перебраться в безопасное место, таким явным признаком будет Наклон Влево. С этого момента больше нет смысла цепляться за старый образ жизни, платить налоги и показываться на работе!



Бартон Ле Клей 11 июня 2007 г.

Земля располагается вверх тормашками (смотри по ссылке вторую часть этого рисунка из кругов на полях)! Мы заявляли, что 6 дней восходов Солнца на Западе являются следствием избыточной реакции на стремление занять положение, в котором будут продолжаться 3 дня темноты, когда Северный полюс Земли сильно оттолкнется от Северного полюса Планеты X и не только развернется, направляясь во внешний космос (в сторону от Солнца), но и перескочит это положение буквально развернув Землю на несколько дней вверх тормашками, по-



этому Солнце будет появляться на Западе, поскольку суточное вращение продолжится, как и раньше. Это не приведет к сдвигу полюсов, кора не оторвется от ядра, как происходит в час сдвига, поскольку этот наклон происходит *медленно*. Но для жителей Планеты Земля это будет ужасное время!

Истон Ройял 12 июня 2007 г.

Станет ли колебание экстремальным? Этот рисунок из кругов на полях говорит, что будет именно так. Заметьте, что колебание становится наиболее *сильным* тогда, когда Планета X находится на расстоянии, и минимальным, – когда она оказывается близко. Почему так получается? Колебание вызвано тем, что Земля в одно и то же время стремится адаптироваться к обоим магнитным полям – к солнечному и Планеты X. Если Северный магнитный полюс Земли скрыт, выравнивание происходит по Солнцу, а если выставлен к Планете X, то отталкивается ею, поскольку Земля пытается выровняться таким же образом и с ней. Такое колебание по существу имеет экстремальный характер. Когда Планета X находится близко, как на протяжении недели остановки вращения, она господствует на сцене, и колебание сменяется исключительным выравниванием с Планетой X. Этот рисунок из кругов на полях является ответом для тех из вас, кто интересуется, чего следует ожидать *перед* сильным наклоном влево, предвещающим завершающие недели!

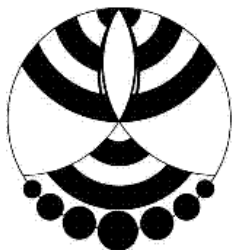

Уэстбери Хилл 14 июня 2007 г.

Рисунок в Уэстбери показывает путь, который проделывает Северный полюс Земли в течение месяцев, которые пройдут от настоящего момента до остановки вращения. Заметьте, что сначала Северный полюс наклоняется к Планете X, как он делал в некоторой степени в последнее время, потом – в противоположную сторону от Планеты X, поскольку движется в направлении 3-х дней темноты, а затем, перед остановкой вращения, выпрямляется, вставая во время выравнивания бок о бок прямо. Помимо прочего, Земля впоследствии, по крайней мере дважды, будет располагаться фактически вверх тормашками, а также прямо, Северным полюсом вверх и без наклона. Мы намекали, что перед тем, как Земля встанет на путь, неминуемо ведущий в 3 дня темноты, она будет совершать много поворотов, а этот рисунок из кругов на полях дает некоторые детали таких разворотов. Человек окажется поражен тем, что будет выделывать Земля, оказавшаяся мусором на обочине магистрали, по которой должна пронестись Планета X.

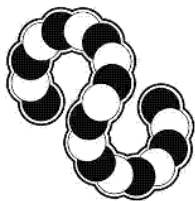

Почему им есть дело

Люди находятся там, где они находятся – здесь, на Земле. Проблемы надвигающегося сдвига полюсов, экологии, ядерного разоружения или того, через сколько лет выгорит Солнце – все это не имеет значения, кроме как для человечества. Сдвиги полюсов, экологические бедствия, ядерные загрязнения и умирающие солнца часто встречаются во Вселенной, и никто не замечает их, потому что они ни на кого не воздействуют. Почему же мы заботимся, кроме того, что живем в вашей Солнечной Системе сегодня и завтра, и что наши гибриды являются вашими и нашими двоюродными братьями, и что ваши души будут нашими будущими соседями в мире, который мы с вами создаем? Нам есть дело потому, что мы соперничаем и прониклись вашей ситуацией, побывав там сами, и имеем редкую возможность, потому что вы позвали нас, стать полностью связанными с вами – людьми Земли.

Мы, Зеты, не можем вернуться назад, потому что наша физиология претерпела изменения, которые убили бы нас, если бы

мы вернулись. Мы говорим о том, что случается с физическими телами, когда меняется их окружающая среда. У вас есть некоторые ощущения этого в виду отчетов ваших астронавтов. После непродолжительного пребывания в космосе они обнаружили, что их кости декальцинировались (*прим. пер. – утратили кальций*). Представьте, что происходит после десятилетий отсутствия притяжения более тяжелой гравитации. Еще одна точка для сравнения – это то, что происходит с глубоководными ныряльщиками, когда они возвращаются на поверхность. Если подниматься слишком быстро, то, в большинстве случаев, спустя всего лишь несколько часов они получают кессонную болезнь и умирают ужасной смертью. Тело приспособляется, и если должно быть предпринято путешествие туда и обратно, то должно быть получено его разрешение. Для нас путешествие в оба конца фактически невозможно. Гораздо легче ослабеть, чем стать более сильным. Во многих случаях, стать сильнее невозможно. Например, некоторые пожилые люди могут хотеть заняться фитнесом, но обнаруживают, что перемены, которые они хотят произвести со своими телами, больше невозможны. Некоторые предпринятые путешествия не имеют обратной дороги. Нам это было понятно с самого начала.

Мы все добровольцы здесь, на Земле, и, в силу того, что мы действуем в ориентации Служения Другим, нами не командуют. Вся работа добровольна. Скучаем ли мы по родной планете? Конечно скучаем, как вы могли бы представить. Представьте самих себя – на другой планете, в другой галактике, даже не видите флоры и фауны, знакомой вам, даже не видите привычного восхода и захода вашего любимого Солнца и Луны, не слышите чириканье и щебетание птичек, шуршание листьев на деревьях, или вкус хорошего вина и свежих фруктов. Представьте, как живете на ограниченные продовольственные пайки, спите в тесном жилище без вида наружу, с задачей, которая отнимает у вас всю вашу жизнь. Мы не просто добровольцы, мы чрезвычайно преданные добровольцы, потому что мы все участвуем с открытыми глазами.

История Зетов

Наше Пробуждение было непохоже на ваше. Наш мир был разрушен до того, как остальные в галактике вступили с нами в контакт. Наш мир был в руинах. Мы прятались, глубоко под землей. Нам было стыдно. Мы были недоступны. С нами вошли в контакт телепатически, и попросили выйти из наших подземных убежищ, попросили появиться. Только самые смелые среди нас пошли на это. В большинстве случаев они были жестоко убиты нами. Наш позор был так велик, что мысль о том, чтобы показать себя тем, кто смог бы увидеть наш позор, была невыносима. Мы угробили посланников – тех среди нас, кто был отважным. Некоторое время это было обычным образом поведения, а затем неожиданно изменилось. Это было похоже на волну сострадания, поглотившую нас, и мы испытывали сострадание друг к другу. Затем все стало другим. Мы исследовали и были любопытными. Мы не могли ждать контакта, и быть смелым было нормой, как казалось. Так было благодаря сочетанию факторов. Отчасти, каждому из нас надлежало забыть о самих себе, прежде чем мы смогли простить друг друга.

Мы разрушили наш мир, гораздо больше, чем собираетесь это сделать вы, и уже делаете. Наш мир был также прекрасен, как и ваш, и никогда больше не будет таким. Мы с ужасом смотрим на некоторые явления на Земле, как проводя параллель. Во Вселенной эти явления не являются редкостью для 3-й Плотности. Покорение атома. Создание ядов, навеки губительных для поколений. Мы делали это и многое другое. Мы создавали биологические вещества, которые вы называете биологическим оружием, чтобы уничтожить приверженцев другой стороны, без разрушения желаемой территории. Мы поняли, но слишком поздно, что приверженцы другой стороны были нами. Мы все являемся единым целым, и когда мы разрушили планету, которая была нашим домом, мы разрушили ее для всех. Наше Пробуждение длилось 37 лет. Вы должны запомнить, что у нас было замкнутое сообщество, где сбегать из нового местонахож-

дения было невозможно. Наша реакция была сконцентрированной. Наше желание вступить в контакт было смешано с желанием смыть свой позор. Мы руководствовались желанием изменить наши пути, и руководствуемся им и сейчас, до некоторой степени. Наша технология была направлена на создание орудий войны.

После того, как мы сделали наш мир непригодным для проживания, мы сконцентрировались на изменении самих себя, на генетической инженерии – чтобы избавиться от тех частей нас самих, которые, как мы полагали, были ответственны за разрушения. Таким образом мы продвинулись в этом отношении. Мы были робкими и пугливыми, и оказались в гостях у тех, кто вступил с нами в контакт. Через некоторое время мы увидели для себя роль, которая могла позволить нам почувствовать себя лучше. Сейчас мы уже не такие робкие, но по сравнению с другими сущностями из галактики мы не считаемся храбрыми. Мы известны как те-кто-носит-траур. Мы нерешительно разделяем это утверждение, поскольку никто не хочет помнить боль. Боль превращается в страсть, когда предпринимается действие. Тем не менее, наша роль здесь, в вашем мире в настоящее время – быть наблюдателями. Мы не можем вмешиваться, и можем только наблюдать, как вы повторяете некоторые наши шаги.

Предсказания ZetaTalk

Многие работы говорят о проходе, но ZetaTalk первый и *единственный*, говорящий о 2003 г. Мы известны своей туповатостью, часто жалуемся например. В дополнение к этому, многие группы не склонны вызывать человеческую боль, так как реальность, в которой они и их любимые умрут часто мучительна, и их жизни, как они живут их сегодня, потеряют смысл, а то, что их руководство врёт им, болезненно. Таким образом, они сглаживают *правду* и одевают её в заверения, что грядут лучшие времена. У нас есть смелость и мы работаем с нашим эмиссаром Нэнси такие как есть, благодаря её смелости.

Постоянно делаются сравнения с ZetaTalk. Как мы указывали, по меньшей мере *половина* из всех заявленных сообщений от высших или других источников фальшивы. Злоумышленники *знают* это, сознательно уверены, что они пишут выдумки, и наслаждаются привлекаемым вниманием или получаемыми деньгами, если они наняты в качестве мастеров дезинформации. Кроме намеренно совершенных обманов существуют надёжные или наполовину надёжные сообщения. Об этих: контактёры часто смешивают свой собственный страх или предубеждения, придавая колорит сообщению. Об этих: инопланетяне, связываясь с контактёром или каналом могут иметь своё собственное нежелание объявлять правду, так как надвигающиеся изменения Земли будут ужасны для большинства людей. Кроме того, существуют те надёжные переданные сообщения, которые запутаны в отношении контекста. Как в случае с Кэйсом (Саусе), который описал изменения Земли, как неделю остановки вращения или во время часа сдвига, а *не* после самого сдвига. Почему он это сделал? Кэйс и те, кто общался с ним, чувствовали, что человечество будет более осведомленным и рассказывали послание Кэйса применительно к своей ситуации *во время* тех времён. Поэтому те, кто сравнивает ZetaTalk с Кэйсом, находят различия, не понимая этого.

Наш общий совет человечеству – оценить *другие* сообщения в соответствии с их *доказанной* надёжностью. Нэнси за последнее время многократно заявляла, что у ZetaTalk есть достижения. Так же как у Скаллиона (Scallion) и Кэйса. Если сайт не воспринимается как только лишь пустая болтовня, ничего не стоящая, тогда он *должен* иметь предсказуемость, регулярность и быть отслежено надёжным! Если нет, то пожалуйста не беспокойтесь, спрашивая нас о сравнении с бараклом!

Развоплощенные Оппортунисты

Если на основном уровне битва выиграна, то на индивидуальных уровнях битва не закончена до тех пор пока душа не оставит свое земное владение. Здесь мы говорим не только о душах, находящихся в человеческих телах, но и о подавляющем большинстве душ, которые безмолвно, как это было, теснятся вокруг, ожидая следующей возможности. На этой стадии вашего духовного развития вы развиваетесь наиболее быстро, будучи воплощенными. Во время возбуждающих времен впереди будут возможности. Будут души, которые не будут терпимы к несчастьям, и будут просить оставить свои тела. Это решение добровольное, в пределах того, что каждая отдельная душа может организовать. Следовательно, души без тела могут взять на себя заботу о человеческом теле и продолжить получать опыт при существующих уже обстоятельствах.

Те, кто находится в ориентации Служения Себе, ищут новых сторонников. Ориентация Служения Себе очень иерархична и структурирована. Сложившийся порядок подчинения четко определен. Как и в любой подобной группе, новые участники неизбежно начинают с самого низа. Нам не нужно говорить больше, чтобы объяснить, что те, кто в ориентации Служения Себе, страстно ожидают отчаяния и заброшенности, которые многие почувствуют в наступающие времена. Они ищут новобранцев! Таким образом, для Служащих Себе возможность воплотиться путем вселения в тело является возможностью повлиять на человеческие дела.

Аннунаки

Аннунаки – это гигантские гуманоиды с 12-й Планеты, упомянутые под разными именами в разных человеческих легендах, как и их планета – Мардук, Источник горечи (Wormwood), 12-я Планета, и последнее – возвращающаяся Планета X, открытая НАСА в 1993 г. Эти гиганты были примерно на 50% больше людей, так как их родная планета более плотная и массивная и гравитация на поверхности гораздо сильнее. Для поддержания жизни там требуются большие кости. Эти гиганты приходили на Землю во время проходов их родной планеты, которая пересекает Солнечную систему раз в 3657 лет, как отмечено в записях древних Шумеров. Они добывали золото, редкий материал на их странствующей планете, проводящая большинство времени на орбите в зависании между двумя звездами – Солнцем и его темным двойником, находящимся на расстоянии в 18,74 раза больше, чем орбита Плутона. Много информации от нас, Зетов, по этому поводу находится в разделах Миры, Науки, Правила сайта ZetaTalk, поэтому мы не будем здесь многословны.

Однако до недавнего времени было жульничество со стороны Служащих Себе инопланетян и людей, находящихся с ними в контакте, относительно запугивания людей предупреждениями о *возвращении* этих гигантов на Землю. Они находятся в карантине, удерживаясь на расстоянии от человечества на Земле в Солнечной системе, хотя им и разрешены разработки на лунах Марса. В соответствии с Правилами Контактв между нами и этими Служащими Себе инопланетянами мы не могли обсуждать это жульничество без контактов с ними, и наши усилия были нужны кое-где еще, поэтому мы отказались от обязательства. Так как жульничество было прекращено, мы теперь можем его обсудить. *Не* будет возвращения этих гигантов, которым неверно приписывают в вышедшей литературе генетическое конструирование человека. Они *не* делали этого, *не* были создателями человека, и человек, в действительности, стоит с ними на одной планке гуманоида 3-й Плотности. Земля, в действительности, подвергается трансформации раньше дома этих гигантских гуманоидов, поэтому может, во многих аспектах, рассматриваться более прогрессивной.

Сущности приходят под множеством имен, и в некоторых случаях они представляются ложно. Кто-то может считать, что сущности в высоких плотностях не бывают неискренни, без фокуса на себе или эго, и что у них не бывает неудач и в результате вины. Служба Другим – это не безукоризненность служения, когда сущность думает только о других, это не реально, так как сущность должна проявлять осторожность в отношении себя, иначе она может быть разрушена или попасть в положение, когда инкарнация заканчивается бесплодно. Служба Другим представляется теми сущностями, кто в целом думает о других так же часто, как часто они беспокоятся о себе. Есть также некоторая конкуренция между группами Служащих Другим, так как конкуренция это не что-то такое, что заканчивается в 3-й Плотности. Земля отчасти склонна, по опыту Зетов, к конкуренции между различными группами Служащих Другим. Так исторически сложилось, когда различные группы в разные времена вовлекали себя в наставление Землян на праведный Путь. Генетика Землян – это чашка с супом из материала нас, Зетов, и нескольких других генетически похожих гуманоидов. Это не так важно, какая группа, в какой момент времени и в чем принимала участие, так же как и не важно какая группа воздействует на спасение человечества во время грядущего Преображения.

Аштар – это группа сущностей, которая в какой-то момент вступила в контакт с людьми с лучшими намерениями. Так как они не особенно подгонялись природой, они не защитили себя хорошо, когда схемы дезинформации были разыграны против них, и они с досадой покинули Землю. Это оставило пустоту, очень хорошее, не используемое имя инопланетной сущности. ЦРУ и другие, ассоциированные с ним группы, прихватили себе это имя и создали свое наследство. Конечно, послание изменилось от кого-то с надеждой до кого-то с обманом и контролем. В новых посланиях Аштара сейчас присутствует много религиозных обертонков, включая обещания, что Иисус Сананда вернется, чтобы вознести благочестивых в безопасность во время грядущих катаклизмов, но посмотрите внимательно и вы не увидите послание любви. Ни одно новое послание Аштара не поддерживает свободу мысли или независимость, новое послание Аштара содержит все признаки Службы Себе, что не удивительно при взгляде на то, что лежит в его основе.

Конфедерация

Конфедерации (имеется в виду с инопланетянами – прим. пер.) не существует. Само название подразумевает добровольное членство, и это стало частью уловки. Так как это проводящаяся сейчас уловка, то мы не имеем права объяснять вам детали этого из-за действия Правил Контактных. Ваше правительство, очень быстро, пожелало создать впечатление, что союзы с инопланетянами были возможны, и также, что некоторые группы инопланетян могут не быть допущены. Ни при каких условиях они не хотели, чтобы у населения создалось впечатление, что они были осаждены инопланетянами или у них не было контроля над этим. Конечно, у них не было контроля, так как управление контактом находится в руках каждого конкретного контактера или человека, желающего стать контактером. Тем не менее, разговор о Конфедерации все еще распространяется, и, если кто-то заметит, выдает говорящего как несклонного воспринимать правдивую сущность инопланетного присутствия.

Совет Девяти

Относительно Совета Девяти. Нет такой сущности, кроме как в умах некоторых. Это было мошенничество, сотворенное людьми, очень опытными в измышлениях, и совершенное для полу-

чения прибыли. Этот обман удался, в соответствии с их ожиданиями.

Ma-Di или DOMA

Ma-Di или DOMA – это совсем не то, что они заявляют о себе, так как они принимают религиозный вид для того, чтобы пройти защиту, которую люди воздвигают от инопланетных сообщений. Религиозные сообщения, особенно направленные на тех, кто вырос в сильно религиозной среде, принимаются без вопросов когда они приходят упакованными в знакомой обертке. Католики многочисленны, составляя значительную массу во многих странах, как в Южной Америке, и не отличают себя по одежде или разговору, как делают строгие индуисты или мусульмане. Таким образом, проникнувшиеся учением католики могут нести слово, не будучи подозреваемыми. Какое слово Ma-Di или DOMA хотела бы распространять? Что люди должны отдалиться как собственность высшей силе, которая будет присматривать за ними, и это расширенная версия сообщения, которое они получили во время своего детского религиозного воспитания – не думай, доверяй, следуй инструкциям. Это не сообщение, которое хотели бы распространять те, кто Служит Другим, но это *есть* сообщение от деспотичных Служащих Себе, которое наилучшим образом вторгается, когда свободная мысль подавляется.

Уммо (Umto)

Раньше, при сокрытии инопланетного присутствия, было несколько хорошо срежиссированных мистификаций, и среди них случай с Уммо. Как и в большинстве мистификаций, основными побудителями была реклама и результирующее персональное внимание, но когда мистификация хорошо разработана и продолжается долгое время, обычно присутствуют и другие мотивы. Есть немного возможностей для достижения немедленной славы в человеческом обществе – выиграть в лотерею, сделать захватывающее научное открытие, спасти детей из горящего здания и т.д. Средний человек, даже и обладающий статусом добродетели в своем положении среди богатых или вследствие своего высокого профессионализма, живет тихой жизнью. Вне семьи, круга друзей, ближайших коллег по работе, никто о них не знает. Для тех индивидуумов с тайными сильными желаниями быть центром внимания участие в мистификации может *быть само по себе наградой*. Таким образом, когда те, кто планировал мистификацию с Уммо, искали единомышленников, им не пришлось делать это долго!

Когда профессионалы участвуют в мистификации, по личным причинам, они делают это потому, что получили разумное извинение за мистификацию, что позволило им объяснить, что они делают это в манере "спасения лица". Это делается для общественной безопасности, для помощи правительству в изучении ученых, которые могут быть контактерами и, таким образом, быть предателями человеческой расы, или возможно так, что правительство может изучить *реальные* технологии данные *реальным* контактёрам и, таким образом поделиться этими дарами с остальным человечеством. Конечно, мотив части злоумышленников из истеблишмента – жадность и желание контролировать, удержать свои властные позиции, но это не рациональный путь, который может продвинуть мистификацию вперед.

Таким образом, случай Уммо был большой схемой проведения опроса научного сообщества и поиска тех ученых, которые могли бы быть истинными контактерами. Что в результате. К большому разочарованию злоумышленников, были контакты с большим количеством личностей, желающих быть в центре внимания, а не с истинными контактерами, получающими технологии от инопланетян.

Белое Братство

Белое Братство – не из другого мира, а группа медиумов, скрытно поддерживаемая различными правительствами планеты. Белое Братство в настоящее время приняло имя, которое уже было узнаваемо. И это давно осуществляемый обман, цель которого – повлиять на население мира с тем, чтобы оно поверило в ложные темы. Это кампания дезинформации, заявляющая о связи с Аштаром, хотя Аштар не имеет с этим ничего общего.

Хорошо известен факт, что телепатия существует между человеческими существами вне всякого влияния инопланетян из внешнего космоса. Вся жизнь, даже растения, имеют эту способность в некоторой степени, так как это относится к коммуникационному потоку между живыми клетками. Где есть жизнь, там есть возможность получать поток сообщений от других и сочувствовать потоку другого, и, следовательно, проникать внутрь другого, если можно так выразиться. Когда люди находятся в телепатической связи друг с другом, коммуникационный поток между клетками мозга одного из них создаёт пульсирующую ауру разных видов, которая расширяется вовне на многие сотни миль. Настройка на эту коммуникационную ауру для осуществления телепатического разговора, означает подстройку коммуникационной ауры одного в синхронизацию с аурой другого. Однажды сделав это, их умы могут путешествовать параллельными путями, слушатель параллельно с тем, кого он слушает. Это явление имеет также возвратный механизм, и как только эта параллельная коммуникация осуществлена слушатель может ее прервать.

И посредством этого Белое Братство действует. Они действуют в этом с помощью информации, предоставленной им правительствами, на которое они работают. Они даже физически близко приближаются к людям, на которых они нацелены, чтобы увеличить возможность контакта. Им предоставляется личная информация об их цели, для того, чтобы подстроить своё мышление к тому, что могло бы быть в мыслях этой персоны. Когда они осуществили контакт, если так можно выразиться, и проверили это к своему удовлетворению, получив информацию от цели, которая подтверждает, что они думают параллельно с целью, они начинают работать. В первую очередь Белое Братство мимоходом подкидывает мысль в режиме разговора. Для достижения максимального эффекта мысль окружают визуальными образами и эмоциями так, что мысль будет воздействовать на большую часть мозга цели и привлечет внимание цели. Затем они слушают. Если цель показывает, в мыслях, что она получила сообщение и осознаёт его, тогда Белое Братство посылает другое сообщение, и так это происходит.

Сообщение, которое Белое Братство желает распространить, заключается в том, что инопланетянам нельзя доверять. Они не проводят различий, но распространяют подозрения обо всех инопланетянах. Они делают это, сами утверждая, что они инопланетяне, делая человека, на которого они нацелились, беспокойным. То, что делает такого человека беспокойным, варьируется, так как каждая персона индивидуальна. Так как они имеют информацию о цели, находятся физически близко, чтобы лучше слышать, и могут проникнуть в голову цели для бесконечного многочасового подглядывания, то они быстро вычисляют то, что может заставить цель занервничать. Они посылают очень персонифицированное сообщение. Сообщение будет создано отдельно для каждой цели, и, таким образом, понимание, которое получил один человек, может не совпадать с тем, что получил другой. Если переданные концепции лично не огорчают цель, то они отнесут Белое Братство к приятному опыту. Если, однако, цель возмущается переданными ей концепциями, то результатом может стать столкновение намерений и об ощущениях сообщается, как о неприятных.

Какова же цель всего этого? Целью является сохранение мира для людей, под управлением человечества, или, более точно, под управлением существующего истеблишмента. С тех пор как темп пробуждения был в некоторой степени ограничен из-

за страха и тревог населения, они надеются сохранить уровень страха и тревог на очень высоком уровне. Они, следовательно, нацеливаются на писателей, журналистов, ораторов и т.д., кто имеет возможность влияния на большое количество других людей. Мы имеем возможность сказать вам об этом обмане, так как в это в настоящее время не вовлечено каких-либо инопланетян Служащих Себе, хотя это и было в прошлом, особенно в начале развития концепций Белого Братства. Если бы было наоборот, если бы в этом участвовали инопланетяне Служащие Себе, то нас бы ограничили в обнародовании этой информации, согласно Правилам Контактных.

Крылоделы

Сайт Крылоделов (Wingmakers) – это удивительное искусство, и мастерам стоит высказать своё восхищение за их умение. Им не нужно ложное поощрение, и в этом красота их работы говорит сама за себя, и в визуализации, и в звуке, и в рассказе. Но для того чтобы улучшить и увеличить ценность их мира, эти ремесленники, люди, совершенно не из древности, нанесли ауру древних наставников на свою работу. Это скорее не обман, а попытка привлечь внимание, и в этих усилиях нет злого умысла. Однако, некорректно искать в этом что-то большее, чем непосредственное желание человеческих мастеров раскрутить свою работу. И это *всё*, что есть в продукции Крылоделов.

Билли Майер

В случае с Майером замешаны и правда, и вымысел. С Майером вступили в контакт Плеядеане, ответившие на Призыв в обычной манере Плеядеан. Это происходило в подсознании Майера, который работал с воспоминаниями, как делают это многие. Однако, ему *не* оставлялось никаких доказательств существования пришельцев, ничего, как и другим. Мы уже говорили, что Пробуждение продвигается быстро, но оно пока еще не в той точке, где в руках людей могут оставаться доказательства. То, что произошло в случае с Майером, это комбинация из искреннего желания Майера сообщить другим о его опыте, в сочетании с мотивами прибыли и славы. Он обнаружил, что другие ему верили, поскольку он был искренен и в своих описаниях, и в своих баснях. Одна вещь привела к другой, и когда потребовались доказательства, он их изготовил, в буквальном смысле. Он сделал это, чтобы укрепить своих последователей, и поначалу лишь немного уклонился от фактов. Со временем, поскольку в данном случае одна ложь ведет к другой, его истории начали все больше отклоняться от правды.

Как и большинство контактеров, Билли Майер в большей степени ухватил суть того, что ему было рассказано, нежели специфические детали. То, что Билли Майер сообщил как даты о прохождении, как он это назвал, великого "Разрушителя" (его термин для возвращения 12-й Планеты), не имеет никакого отношения ни к какой информации, ему сообщенной. На самом деле, ему не давалось дат, поскольку он просил о неведении. Неудивительно, что те даты, которые он предрекает для катаклизмов, находятся далеко за пределами срока его жизни. Такого рода отрицания чрезвычайно распространены.

В попытках подкрепить свои *собственные* истории о его очень реальных опытах, Билли Майер изыскивал также и следствия из этих историй. Не имея имен для своих посетителей, он присвоил одно, и назвал многих своих посетителей единственным именем – Семьязе. Его чрезвычайно реальные опыты стали таким образом еще более запятнаны последующими сообщениями, также как и цветистыми приукрашиваниями с ложью. *Люди* используют имена, чтобы обозначать друг друга, своих лидеров или идолов, но Служащие Другим посетители из иных миров *не* используют имен, будучи в телепатическом контакте друг с другом и поэтому не нуждаясь в подобном режизите. Отдаваясь своему желанию прославиться, Билли Майер пре-

подносил свои басни в такой манере, что со временем ему стали все меньше и меньше верить. Появляется все больше контактеров со своими историями, и на ринге истины выстоят те истории, которые со временем пополняются.

Андромедианский контакт (Алекс Кольер)

Многие контактеры ощущают потребность установить место, откуда приходят их посетители, и бесконечно на этом настаивают. Алекс Кольер, как контактер, чувствовал себя как бы "без корней" пока у него не было точки в небесах, куда можно было бы ткнуть. Хотя он и настоящий контактер, но посетители его на самом деле из такого места, которое он не смог бы осознать, поэтому они не стали оспаривать его предположения. Обработывая данные, получаемые от этого контактера, обращайтесь внимание на то, как он настаивает на необходимости обеспечивать свою личную безопасность (на самом деле такой необходимости нет), и трактуйте это соответствующим образом. Больше, чем большинство других, он мутит воду своими личными интерпретациями.

Скаллион (Scallion)

Если мы, Зеты, как инопланетные посетители, жестко связаны Правилами Контактных и Правил Невмешательства, наложенных Советом Миров, то это не касается человеческих контактеров. *Большинство* нашей работы, как Зетов, происходит благодаря контактерам, слушающих ситуацию в деталях и становящихся мотивированными действовать. Не *мы* действуем, а контактер. Скаллион является контактером, очень хорошей губкой в этом отношении. Он впитывает не только то, что он слышит во время визитов и обсуждений, но гораздо *больше*, чем лежит на столе, мысли своих посетителей, коих множество. Он вносит в это свое волнение, втискивает это в общую картину и сообщает об этом человечеству, крепко держащемуся за его слова. Таким образом, его точность, которая гораздо *больше* случайной и подтверждена записями, замечена, так как он сообщает *больше* чем человек в связи с изменениями Земли. Он сообщает, о чем осведомлены его многочисленные посетители, которые охватывают большое количество жизненных форм и интересов. Он возвращается с этих встреч со "шведским столом" информации, которую он затем сортирует во время сна или медитации. Она *не* на 100% корректна, но достаточно близка к этому, чтобы принести ему алчущих последователей, как и следовало. Как человек, не ограниченный правилами Совета, наложенными на нас, он может сообщать свои предсказания о конкретных землетрясениях.

Общность

Относительно книги Уитли Стрибера (Whitley Strieber) *Общность* (Communion). Эта книга находится под сильным влиянием правды, правдивых ощущений автора. Автор – одаренный писатель, хотя и не склонный к общению с нами, Зетами, и другими неродными Земле сущностями, он более ведом любопытством и привлекательностью неизведанного, чем страхом. Он вознесся над страхом к великому пониманию себя, равно как и того, что называется Инопланетным Присутствием.

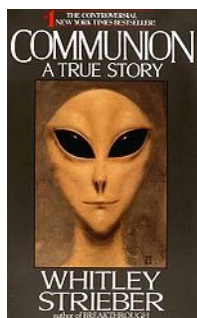

Стив Нейл (Steve Neill)

Ставший знаменитым как художник, который нарисовал лицо на обложке книги Общность Уитли Стрейбера (Whitley Streiber), первой книги, открывшей ранее секретный мир контактеров, Стив Нейл относительно неизвестен вне голливудских кругов. Талантливый дизайнер спецэффектов, Стив также и подлинный контактер, и его художественные изображения наших тонких тел постоянно очаровывают других контактеров, которые открывают их для себя на распродажах во время конвенций по НЛЮ или где-либо еще. Это не было случайно, что Стив и Уитли Стрибер открыли друг друга, и также не случайно, что оба пережили типичную программу контактера. *Обе* эти личности рассматривались как высоко талантливые и обладающие независимым умом, который может поддержать их борьбу за право рассказывать свои истории. В результате Общность – первая, действительно правдивая и неотразимая история контактера, была выпущена на массовый рынок в сопровождении очаровывающей художественной работы этого человека.



Рут Монтгомери

Рут Монтгомери была среди авторов, правдиво сообщавших об инопланетном присутствии в начале Преображения Земли. Опытный и очень талантливый автор, она говорила за многих, составляя и рассказывая их истории. Таким образом, ее книги охватывали очень много разных тем, позволяя контактерам и Детям Звезд распознавать их ситуации и, таким образом, их статус, когда они описаны.

Индейцы Хопи

Индейцы Хопи являются средством Пробуждения, так как их культура открыта к контактам с внеземным и, таким образом, у них были открыты контакты раньше, чем в других частях мира. В отличие от закрытых культур, где правила отрицания так сильны, что те, кто предполагает, что происходят посещения, наказываются и даже убиваются, Хопи почитают своих контактеров и также обращаются со своими посетителями с уважением. Следовательно, Хопи используются как средство коммуникации в период Преображения. Те среди них, кто достаточно смел, чтобы рассказывать свои истории миру, подвергаются такому же риску, как и все, кто способствует Пробуждению, так как истеблишмент хочет сохранить статус-кво, и поэтому смерти, ранения, бесконечные преследования – наиболее распространенное средство истеблишмента. Хопи, возможно, более пригодны быть наставниками, чем другие, так как их правдивые истории часто подвергаются осмеянию, как будто это просто Индейские легенды, поэтому воздействие их историй на больших пространствах проходит незамеченным.



Индейцев Хопи посещали долгое время, и это одна из причин, по которой они приглашают посетителей. Детям, сидящим на коленях дедушек и бабушек, рассказывают о таких посещениях, и они воспринимают это все также реально, как Солнце и Луну. Так же, как и остальное человечество, Хопи подпадают под правило, что все посещения должны проходить только в подсознании, как заключило голосование о Преображении Земли около 50 лет назад. Чтобы уменьшить страх и тревогу, которые бы склоняли людей к Службе Себе, все посещения должны

записываться только в подсознание, так как в голосовании подавляющее преимущество было за то, чтобы Земля стала домом для сущностей Служащих Другим. Зная возможный итог голосования, те посетители, находящиеся в контакте с Хопи, приступили к передаче им некоторой амуниции для использования во время грядущего периода Преображения. Было несколько важных визитов, каждый с особой целью.

- Примерно во время намеренной катастрофы в Розуэлле индейцев Хопи посетили несколько инопланетян, которые намеревались принести себя в жертву и погибнуть в катастрофе. Это было сделано для того, чтобы распространить сообщение, противоположное любому другому, которое бы сфабриковали военные, и по правде говоря, сообщение Хопи было распространено так широко, что правдивая информация о катастрофе в Розуэлле просочилась наружу. Эти рассказы о маленьких гуманоидных инопланетянах, посещавших Хопи примерно во время катастрофы в Розуэлле, часто интерпретировались как факт, что выжившие в катастрофе нашли убежище среди Хопи, что на самом деле не так. Однако эта деталь не относится к делу в той схеме, которая задумывалась для реализации.
- Как постоянно осуществлялось во время визитов, инопланетяне, посещавшие Хопи, пытались объяснить смысл и предназначение тех Детей Звезд, которые инкарнировались как Иисус, Мухаммед и Будда. Как обычно бывает, сообщение было частично понято и частично искажено во время повторяющихся пересказов, так как слушатель слышит то, что хочет услышать. В особенности из-за того, что Хопи живут среди преимущественно христианских наций, то передаваемое ими об истории Иисуса, немедленно искажалось стойкими Христианами, которые выбирали не противоречить элите церкви. Если Хопи говорили, что наследие Иисуса развивается, то многие выбрали услышать, что он имел потомство, желая прицепиться к живому следу Иисуса, а не продолжать настаивать на чём-то своём.
- О предстоящих катаклизмах было сообщено очень детально индейцам Хопи, которые чувствуют ответственность за предупреждение настолько большой части человечества, которая только услышит их предостережения. Как и с большинством предостережений о предстоящем сдвиге полюсов, эти предостережения расцениваются как поэзия, или как обычные слухи при смене тысячелетий. Хопи планируют расширить свои предостережения и, так как Американских Индейцев чтят в мире гораздо больше, чем их почитают на их собственных землях, они идеально подходят, чтобы быть источниками такого потрясающего сообщения. Мы желаем им удачи в этом стремлении.

Битлз

Примечание: записано 31 августа 2002 года во время сеанса прямой связи с ZetaTalk на IRC.

Джордж Харрисон был всеобщим любимцем, и многие болели за него, прося избавить его от боли, потому что он сделал для мира так много хорошего. Многие считают, что он хотел жить. Но он не хотел. Рак – это признак желания умереть, и у него была с ним продолжительная схватка. Однако он сдался, желая уйти, и его желание, конечно, оказалось преобладающим. Джон Леннон также знал о возможности своего убийства, и не проявлял осторожности. Он не рассматривался как человек, оказывающий на других большое влияние, для которого требуется защита Совета Миров, и он сам этого не хотел. Многие из тех, у кого жизнь как будто заполнена случайностями, фактически, хотят быстрого конца, хотя этого и не утверждают.

Целестинское (Celestine) Пророчество

Среди сообщений от инопланетных групп во время Пробуждения многие написаны как поэзия, потому что люди, как предполагаемая аудитория, уделяют этому внимание, будучи очарованными. *Целестинское Пророчество* предполагалось для передачи глубоко духовного сообщения, касающегося самой сущности осведомленности и заботы о других. Было описано как сущности, к которым люди обращаются как к душам или духам, могут общаться с или без физических тел, и как взаимодействуют души в световой форме. *Целестинское Пророчество* следует читать как поэзию, каковой оно является и не принимать буквально. Если человек называет свою любимую "светом его жизни", путеводной звездой, которая ведет его к истинной любви, то другие не должны искать прожектор на лбу его любимой. Посмотрите на лежащий в основе смысл и слушайте своим сердцем.

Путь Исследователей

Трудность, стоящая перед теми, кто хотел бы снять покров с инопланетного присутствия, заключается в поиске решения, как позволить правде выйти наружу, но с меньшими последствиями, чем от ядерного взрыва: как сказать, что раньше была ложь, а теперь правда, как избежать внимательных исследований прошлой лжи и как осуществить все это, защитив собственные персоны и репутации дюжин личностей, которые могут быть затронуты этим. Кто-то думает, что сообщившие это должны быть популярны и любимы, и тогда население будет менее склонно застрелить сообщившего. Другой думает, что надо создать некий буфер, и тогда те, кто сейчас якобы говорят остаются анонимными. А еще кто-то думает, что надо, чтобы сообщавший был безгрешен и непорочен, скала честности. Бывших астронавтов, которых, публика может не сомневаться, заставили молчать, являются безупречными сообщающими. Таким образом, недавние усилия астронавтов раскрыть правду стоит воспринимать серьезно.

Дальние Путешествия

Автор книги *Дальние Путешествия (Far Journeys)* – замороженный выдумщик, что можно легко продемонстрировать. Его утверждение состоит в том, что инопланетяне, которые сами не могут генерировать эмоции, могут "откатать" их у эмоциональных существ. Это физиологический нонсенс. Если существа сами не испытывают эмоций, из-за недостатка мозговых цепей и гормональных стимуляторов, то они не могут ощущать и чужих. Существуют те, кто хочет заставить людей отвернуться от любого контакта с посетителями из других миров ради сохранения контроля над человеческим обществом, но этот автор делает это исключительно ради прибыли. Страх продает книги, так как люди больше обращают внимание на плохие новости, чем на хорошие, факт, который подтвердит управляющий любой газеты.

Космическое Путешествие

Хотя и обладая хорошими намерениями, автор этой книги получил смесь корректной и некорректной информации от инопланетных сущностей обеих духовных ориентаций. Он не смог рассортировать ее и перемешал все вместе в безнадежно спутанный клубок. Это могло бы быть правдой, что инопланетяне хотели бы использовать его как посредника для связи, но ни одно из посланных ему сообщений не было в результате удовлетворительно воспринято! Следовательно, пока он не научится

отличать одно от другого и станет сообщаемым для одной или другой группы, он, скорее всего, будет заброшен. Сказка про Марс и марсиан абсурдна, так как Марс никогда не был способен поддерживать жизнь разумных существ, и когда Марс действительно был временным аванпостом горных разработок для гигантских гуманоидов с 12-й Планеты, то в это время они были изолированы от Земли, а не переселены сюда. Поскольку эта книга – подтасовка правды и фантастики, но хорошо написанная, мы бы не рекомендовали ее читать любому, кроме наиболее проницательных, и отнестись к ней критически.

ET 101

Очень популярной точкой зрения во время этой Новой Волны (New Age) является идея о том, чтобы представляться Звездным Ребенком. Любой, кто чувствует что-то чуть-чуть особенное может объявить о таком статусе, и кто может сказать обратное, когда инкарнации не могут быть расшифрованы по внешнему виду – души и выросшие здесь и звездных скитальцев похожи, когда вселяются в человеческое тело. Однако в то время как значительное большинство тех, кто декларирует статус Дитя Звезд, врут и хорошо это знают, есть несколько истинных. Такие авторы как Скотт Мэнделкер Scott Mandelker и Брэд Стайгер (Brad Steiger) – среди тех немногих, кто являются действительно Звездными Детями, имеющими миссию содействовать человечеству во время Пробуждения путем описания реинкарнации в той манере, к которой многие могут иметь отношение – менее небесной и более приземленной и юмористичной, и полной специфических примеров. В этом они преуспели и продолжают наслаждаться успехом.

Секретные Обеты

В течение Пробуждения любой, просматривая полку в книжном магазине, где ведут учет личных мнений о посещениях, обнаружит увеличение количества книг, написанных желающими участвовать в любом деле. Так и с ченнелингом, большинство этих книг были и будут безосновательными. Такова и книга *Секретные Обеты* Твигса (Twiggs). Она неудачна, так как во время быстрых изменений, когда люди скоро обнаружат себя перед лицом геологических потрясений, неурожаев, коллапса своих социальных структур, они не могут быть просто оставлены незащищенными перед *правдивым* личными мнениями относительно инопланетного присутствия. Когда так много отрицания и дезинформации уже существует, это лишь полностью усложняет классификацию этого.

Институт Ясновидения

Институт Ясновидения находится среди множества предположительно частных структур в компаниях правительственной дезинформации.

- Сформированный из остатков проекта ЦРУ Дистанционное Наблюдение (Remote Viewing), Институт Ясновидения – это едва ли частное предприятие. ЦРУ имеет свои ловкие щупальца во всей группе, которая управляет Институтом Ясновидения, от инструкторов до финансирующих и до тех в персонале, кто предположительно являются выдающимися медиумами. Таким образом, любое сообщение, появляющееся как консенсус от предполагаемых медиумов из персонала, едва ли может рассматриваться как правдивое. Врет ли ЦРУ?
- Какой контроль имеет публика, даже если Институт Ясновидения и *имеет* впечатляющие записи. По сути, потому что ЦРУ намекало, что его предшественник считался достаточно точным, чтобы гарантировать финансирование. Врет ли ЦРУ?

- ЦРУ было у руля, когда Отчет Брукинга (Brookings Report), которого они уполномочили, был выпущен наружу с ужасающим предупреждением о том, как публика реагировала бы на знание об инопланетном присутствии. Сейчас мы слышим из Института Ясновидения, что за кометой Хейла-Боппа, являющейся мошенничеством ЦРУ для отвлечения внимания от 12-й Планеты, следует разумно управляемый объект, который является ещё одним обманом. Всё это делается для того, чтобы поддержать конспираторов Хейла-Боппа, приятелей ЦРУ. Должны ли мы *верить* сообщениям этого медиума? Врет ли ЦРУ?

Командир X

Раньше, в кампаниях дезинформации, производимых правительством, были попытки представить иные здравые ситуации абсурдными. Одна такая разумная ситуация касалась Людей в Черном, с которыми многие люди сталкивались, отвечая на стук в дверь. Так как Люди в Черном являются *обитателями* Земли, будучи переселенными сюда, то они не ограничены такими же правилами, которых должны придерживаться посетители с других планет, и, таким образом, контакты с Людьми в Черном запоминаются в *сознании*. Появляясь и исчезая без следа, но без *кораблей*, Люди в Черном в умах многих были совершенными кандидатами для подземной жизни.

Поскольку ваше правительство заставило себя начать зарываться в нору, как для реализации Альтернативы 2, так и для создания удобств для Служащих Себе инопланетян, с которыми у него в то время были соглашения, то оно не хотело, чтобы любопытствующее население сновало вокруг. Чтобы дискредитировать любые дискуссии о подземной жизни они решили сделать исходное условие абсурдным, что Командир X взялся исполнить, как за *одну* из задач. Предположение о том, что Земля полая является абсурдом, как может убедиться любой, хоть немного подумав о том, что же в таком случае изливается из извергающегося вулкана. Какой тип жизни может иметь место в белой горячей лаве?

Группа Феникс

В то время как бывшие члены правительства, неизменно соблюдающие секретность *реального* инопланетного присутствия, не могут говорить о настоящих или прошлых темах, касающихся инопланетян, их клятва не останавливает их от *изобретения* таких историй как рапорт К-2 группы Феникс. Почему они беспокоятся? Курс внутри MJ12 позволял осуществлять утечки правды, образовывать публику по вопросу инопланетного присутствия и последних действий правительства. Некоторые бывшие члены негодовали по поводу такого положения дел, и им было более комфортно иметь дело с предыдущим способом действий – предостерегать население от контактов. Фабрикование историй вряд ли демонстрирует смущение, тогда как *реальные* истории вряд ли будут раскрыты, чтобы вступить в противоречие со сфабрированными.

Чтобы выяснить правдивость какой-либо темы, задайте следующие вопросы. Почему этим бывшим членам управлений разведки было позволено предпринимать действия, которые являются нарушением их клятвы органам безопасности? Почему бы эта группа достигла большего успеха, чем остальные группы уфологов? Почему их находки находятся в разногласии с сообщениями контактеров, чья искренность едва ли может быть подвергнута сомнению? Тогда как группа Феникс заявляет о поисках правды, она сама едва ли может устоять под внимательным взглядом.

Leading Edge (Передний Край)

Люди из Leading Edge представляют себя как истинных, но фактически они выслеживающие. Информация, собранная от других и обработанная, никуда не *ведет* (игра слов – lead – вести, быть лидером – *прим. пер.*). Лидерство требует понимания, интуиции или вклада, который у Leading Edge минимален. Таким образом, их рекомендации и продвижения должны рассматриваться как еще один комментарий человека с улицы, и это то, чем и является на самом деле.

Дэвид Айк (David Icke)

В течение десятилетий между Розуэллом и настоящим временем хорошие инопланетяне контактировали с MJ12 чтобы противостоять таким, как упорствующий Всемогущий Крллл. Фильмы, такие как *ET* и *Близкие Контакты (Close Encounters)*, имели в своей основе растущее восприятие того, что существуют *два* вида инопланетян. Однако существуют люди, которые не могут разобраться в этом, и продолжают верить, что *все* инопланетяне плохие, и нужно иметь свою защиту от них. Сильное крыло военных и ЦРУ также получает преимущество от такого восприятия, так как они бы хотели видеть публику цепляющейся за них в поисках защиты, а не поворачивающейся к любопытству и приветствию инопланетного присутствия. Это просто их защита территории, но несмотря на это, *только* эта толпа рассказывает публике ужасные истории. Дэвид Айк, пока искренний, используется этой толпой, которая представляет его вместе с так называемым доказательством, которое ужасает его.

Таким образом, достаточно трудно для широкой публики, которой представляют очень мало, но конфликтующих историй, разобраться в этом. Немало жертв этого бизнеса, из тех, кто действительно хотел бы держать связь с тем, что они ощущают как посетителей, очень испуганы. Они по существу готовят себя к смерти, к тому, что их будут есть или пытаться когда они дадут Зов. Мокрые от пота, дрожащие, они возвращаются после своего первого контакта, и требуются дни, чтобы приспособиться к идее, что встреча была приятной, интересной, и совсем им не повредила. Конфликтующие рассказы об инопланетных намерениях стали видом войны между группировками военных и бывшими членами MJ12, некоторые из которых чувствуют, что хорошие инопланетяне могли бы сильно содействовать человечеству если произойдет пробуждение и будут раскрыты объятия. Таким образом, в некоторой степени, это битва титанов, с конфликтующими историями, циркулирующими в Интернете, и обе стороны сильно бьют друг по другу.

Грубый Промах Бута

записано 20 марта 2004 г.

Не могли бы Зеты как-то прокомментировать видения Дэвида Бута, так как у него есть зарегистрированный FAA (Федеральным Авиационным Агентством) отчет о катастрофе самолета компании Америкен Эйрвейз DC-10, произошедшей в 1979 году.

Внезапно, выступивший в цикле ток-шоу в 2004 г., фактически никому ранее неизвестный, с единственным задокументированным пророчеством предсказатель, Дэвид Бут, стал любимцем аудитории этого цикла благодаря ряду пророческих видений о катаклизмах, вызванных проходом тела размером с Луну. Он казался искренним, его предупреждение и сообщение для FAA (Федеральная Авиационная Администрация США) в 1979 г. были задокументированы, и поскольку он – миллионер, то, несмотря на рост продаж книг, его мотив, казался связанным не с деньгами, а с большой озабоченностью. Внезапно является новый Крысолов – человек, пока еще не имеющий ошибочных предсказаний, и когда он заявил, что во время намеченной по-

ездки в Испанию был приглашен нанести визит к Сестре Люции, это *вовсе* не удивило его хозяев. Таким образом, представленный в прямом эфире радиопередачи С2С ("От Берега к Берегу") как возможный обладатель конфиденциальной информации о 3-м пророчестве при Фатиме, он сообщил, что, когда визит состоялся, Сестра передала ему личное послание и просила его не разглашать. Это сообщение было опровергнуто в течение того же дня, поскольку продюсеры передачи С2С объявили, что они позвонили в Кармелитский женский монастырь и обнаружили, что *никакого* визита *не* было, и что стареющая Сестра уже в течение некоторого времени никого не принимала.

Почему Бут, и в особенности его партнер в этом вопросе – Уэйн Грин, попали в такое положение? Этот результат, конечно, не ожидался, потому что Бут рассчитывал на *другое*, не на эту проверку со стороны выпускающего персонала передачи С2С, а скорее на сотрудничество, поскольку вопрос был организован на *значительно более* высоком уровне. Для поворота действия в эту сторону недавно, во время Всемирного Экономического Форума, проходившего в конце января 2004 г., состоялось посещение высокопоставленным лицом – Вице-Президентом Чейни Папы Римского. Якобы под предлогом обсуждения Иракской проблемы и поиска мира, Вице-Президент в действительности просил позволить Буту войти в контакт с Сестрой Люцией, которой требуется разрешение Папы Римского, чтобы увидеть *любого* постороннего. Имея и так достаточное количество скандалов, осаждаемый Папа Римский, главной заботой которого является состояние Церкви, отказался. Столкнувшись с отказом, афера так или иначе продолжала развиваться, и ожидалось, что обман не получит *никакого освещения в СМИ*, и таинственность нового Крысолова, состоящего на службе у Белого Дома, увеличится. В конце концов, образ действий СМИ в эти дни именно таков – *не сообщать правду, избегать фактов*, которые Белый Дом хочет скрыть, поэтому и ожидалось, что сотрудничество продолжится.

Что потом пошло не так, как надо, из-за продюсеров передачи С2С, нашедших в себе смелость, чтобы разоблачить это жульничество? Как мы недавно упоминали, многие уже убедились, что *ZetaTalk* и только *ZetaTalk*, находящийся в фокусе внимания групп людей во всем мире, является известным и уважаемым источником информации не только о том, что происходит, но и о том, как можно спастись, и *истинные* правители мира, которые *не* являются просто политическими марионетками, передвигающимися по сцене с важным видом, решили поддержать этот источник информации, чтобы у групп выживания появились лучшие шансы, поскольку они – элита, понимают, что это также увеличивает и *их* шансы. В роли козлов отпущения в большой лжи выступят НАСА и Белый дом, которые не смогут тихо скрыться. Седна, и маневр Бута – это примеры бунта и противодействия. Кто победит? Это не соперничество с властями, которые *выдвигают* на места политических марионеток, и которые в первую очередь имеют превосходство. Бут был первой жертвой, но вскоре следует ожидать больших последствий.

Американский Вице-президент Дик Чейни и Римский папа Иоанн Павел II провели во вторник короткую встречу в Ватикане, поскольку обе стороны занимаются вопросом уменьшения разногласий по поводу войны в Ираке.

Си-Эн-Эн, 27 января 2004 г.

Колесница Богов

Книга Ван Даникена (Van Daniken) *Колесница Богов* была радикально обоснована при первом опубликовании, но ее успех определяется простотой объяснения. Использование в качестве объяснения паутины, опутывающей рисунки пещерного человека, посадочные полосы высоко в Андах, и современные ощущения человека, находящегося в открытом космосе, было удачей. Немногие могут найти провалы логики, которая в действительности базируется на правде, и это удержалось при критике.

За предоставление рационального аргумента для концепции посетителей Ван Даникену нужно аплодировать.

Звездное Путешествие (Star Trek)

Этот популярный и длинный теле- и киносериал серьезно рассказывает об инопланетном присутствии своим многочисленным поклонникам. Описывает ли он жизнь среди многих видов из других миров или отражает тот факт, что исследование космоса может принести человечеству необходимость покинуть его солнечную систему? Нет. Звездное Путешествие искусственно в стольких многих аспектах, что оно может быть названо только фантастикой, без параллелей в реальной жизни. Оно искажает реальность в направлении милитаризованного стиля жизни, где подобные структуры присутствуют только в группах Служащих Себе – абсолютного меньшинства во Вселенной. В нем предполагается, что инопланетные группы могут легко и свободно воздействовать друг на друга, без надзора, когда фактически Совет Миров отслеживает и поддерживает порядок во всех взаимодействиях между группами. В нем подразумевается, что подчинение административному надзору добровольно, и что неконтролируемые группы могут избежать обнаружения, в то время как правда – обратное. Звездное Путешествие способствует Пробуждению там, где в нем корректно представлена возможность неожиданных встреч различных жизненных форм, удивительно отличных от жизненных форм Земли. Душевная одержимость или вселение душ постоянно отображаются, по мере того, как среда обитания становится ядовитой для жизни, которая не эволюционирует – все совершенная правда.

Темные Небеса

Есть ли правда в телесериале Темные Небеса (Dark Skies)? И да, и нет. Правда укутана в такую глупую бессмыслицу, которую только и было позволено рассказать. В сериях, заявляющих, что Президент Кеннеди был убит потому, что он свободно говорил об осведомленности правительства об инопланетном присутствии, или что он был убит снайпером ЦРУ, или что было использовано больше одного снайпера, или то, что Джеки (Жаклин Кеннеди – прим. пер.) была сообщена правда, или то, что Руби убил Освальда по приказу, или мысль о том, что свидетели или осведомленные персоны, рискнувшие говорить, систематически убивались – это рассказ, который не был бы разрешен быть отображен в такой манере, как это было сделано в Темных Небесах если не ... не был бы обернут в бессмыслицу, как, например, инопланетные имплантанты, живущие за человеческим горлом.



Сериал продолжит рассказывать правду, обернутую в бессмыслицу. Члены MJ12 *не* подвергаются давлению на службе, как и попытки преодолеть неохоту – не есть что-то, на что у MJ12 есть время и ресурсы, но MJ12 *встречается* в тайне, например, временами близко к Вашингтону, DC. На усмотрение зрителя – отсортировать правду от представленной фантастики, что не должно быть очень трудно. Как возможно, чтобы инопланетные скорпионы, размером с кулак взрослого человека, могли бы жить за человеческим горлом без влияния на способность глотать или дышать или съесть какого то остряка?

Захваченный

Примечание: записано 14 декабря 2002 года во время сеанса прямой связи с ZetaTalk на IRC.

Спилберг выпустил в прошлом фильмы "Инопланетянин" (ET), "Близкие контакты" (Close Encounters) и известен своим дружественным отношением к ET. Дитя Звезд, хорошо осведомленный в своей прошлой жизни и знающий в настоящей инкарна-

ции о многообразии жизненных форм и правил, действующих во Вселенной, он здесь со своей миссией. Было заявлено, что фильм "Инопланетянин" будет заново представлен в театрах этим летом, но этого не произошло, а была выпущена просто версия для продажи на компакт диске. Взамен был выпущен новый фильм *Захваченный* (Taken), который был создан в той же манере и, очевидно, из коммерческих соображений, чтобы не отстать от посланий, содержащихся в фильмах *День Независимости* (ID4) и *Знаки* (Signs). Чужаки прибыли, чтобы съесть вас и захватить планету, но человечество, вступающее с ними в рукопашный бой, может одержать победу в течении одного дня! Эта тенденция в последних фильмах – отражение *того*, что через Голливуд позволено представлять публике, на самом деле представляющее собой лишь цензуру Белого Дома.

Так как быть Спилбергу, решившему передать свое послание, если с тех пор как администрация Буша ввела виртуальное военное положение среди средств массовой информации кино разрешено выпускать только в стиле "разборки с пришельцами с позиции силы"? Как сказать правду? Нэнси спрашивали об этом еще до того, как этот вопрос возник, и было просто заявлено через обычную электронную почту, что стоит подождать и посмотреть, что Спилберг будет *делать* с серией. Другими словами, рекламные ролики *не* предвосхитили окончательное сообщение. Это смесь правды и вымысла, как обычно и бывает в кино.

ЦРУ/MJ12

Все о первоначальной роли *правительства*, его программе – правда от начала до конца. Показано, как далеко они способны зайти в погоне за технологиями, требуя их для себя и групп элиты и при этом скрывая правду от публики. Правда и в том, что ЦРУ, очень влиятельное и, по существу, доминирующее над MJ12 в ранние периоды существования, экспериментировало над людьми, подозреваемыми в том, что они являются контактерами или же использовало военный персонал в качестве лабораторных крыс. Правда о политических убийствах, свободно совершаемых в Секретном Правительстве теми, кто действуют вне официальных правил, но позволительных в рамках концепции "знаю только то, что положено", которая предохраняет от раскрытия *большинство* операций.

Контактеры

Спилбергу было позволено изобразить правительство, ЦРУ, с той степенью правды как он представил опыт контактера как *захват* или похищение (abduction). Но посмотрите на действительный эффект или на реальных контактеров! Даже в группе поддержки контактеров буйный человек с ружьем *не* был контактером, но некоторые ругаются, злятся и ищут внимания в отрицании своего опыта переживания издевательств в детстве. Контактеры, кричащие и разъяренные во время *захвата*, позже были представлены, как имеющие целостность, любимыми и защищенными другими, и находились, в основном, в ориентации Служения Другим.

Зеты

А как насчет основной цели пришельцев, ясно представленных как Зеты? Они показаны сотрудничающими, с честными запросами, и когда агент MJ12 хочет увидеть своего мертвого отца снова, даже жертвуя жизнью Зета в этом сотрудничестве. Они показаны создающими гибридов, что является *правдой*, хотя реальные причины создания гибридной программы были замаскированы под научное любопытство, а не как шаг для Преображения Земли. Это подразумевает, что люди умирают от их рук, на ранних попытках создания ДНК или гибридов. Это неправда в той степени, что и опустошение людей, но *не* в той степени как опустошение Гибридов, так как наши ранние попытки часто были неудачными, и в результате инкарнированные души, по своему выбору, проживали жизни в ослабленных телах. Зеты показаны очень заботящимися о своих гибридах, что верно.

Таким образом, в итоге, общий настрой фильма говорит за Зетов – как ученых, за гибридов – как сильно Служащих Другим,

за контактеров – как объединенную группу, готовую к самопожертвованию и защите других, и *против* ЦРУ и MJ12 – как отрицательных структур, со своими собственными целями и действиями без правил! Неплохо, Спилберг! Действуя в таких условиях под огнем и с почти невозможной целью не каждому под силу достигнуть ее!

10,5

записано 4 мая 2004 г.

Какова значимость мини-сериала 10,5? Может, это кто-то знающий дает публике в последнюю минуту наставление?

Список кинофильмов, изображающих внезапные и ужасные события, в которых моделируется то, что мы предсказывали для сдвига полюсов, увеличился сейчас, в мае 2004 г., еще на два. Нас часто просят сравнить наше описание сдвига полюсов с тем, что изображается ошеломленными своим видением. Будет ли все это так же плохо? В чем будут отличия? Главное отличие заключается в том, что кинофильмы, будучи выдумкой, имеют единую (сюжетную) нить, раскрывают одну тему, тогда как при сдвиге полюсов возникнет целая сеть бедствий, все из которых связаны друг с другом и влияют друг на друга. Второе отличие заключается в реакции на бедствие людей. (В фильме) они действуют. Они не опускают свои головы. Политические назначенцы используют шанс проявить себя и помогают тем, кому они поклялись служить. Все это опять выдумки. Третье различие – в том, что *причина* бедствия, которое внезапно обрушивается на человечество, показывается редко. Создатели кинофильмов боязливо избегают сценария с Планетой X из-за страха слишком скорого пробуждения публики. Таким образом, каждый из этих кинофильмов подобен ключу, является частью загадки, которую публика не должна увидеть соединенной в целое до последних дней перед бедствием, по крайней мере, план таков. Позвольте кратко пройтись по некоторым из сценариев недавно выпущенных фильмов, имея в виду вышесказанное.

День После Завтра (The Day After Tomorrow)

В отличие от *реального* Ледникового Периода, который замораживает лишь одно место на земном шаре по вполне объяснимой причине, здесь он представлен исключительно как результат изменения климата, а *не* сдвига коры, помещающего часть земного шара в положение нового полюса, что является истинной причиной наступления Ледниковых Периодов. После окончания последнего Ледникового Периода, когда Европа располагалась в более верхних широтах, Сибирь, которая была достаточно теплой для мамонтов, чтобы круглый год служить им пастбищем, переместилась далеко на север, оказавшись за полярным кругом. Может, Солнце (во время этого Ледникового Периода) выключалось, когда оказывалось над Европой, и сияло вдвойне сильнее, когда проходило над Сибирью, расположенной сейчас на той же широте, что и Европа? Этого *очевидного* факта избегают. Как раз это (такой сдвиг) и случается, поэтому готовьтесь к изменению климата, которое произойдет внезапно и необъяснимо. В результате наступающего сдвига полюсов это, конечно, *случится* для Индии и для Бразильского Выступа, и как мы заявили, внезапный холод от нехватки солнечного света быстро принесет в эти места морозную стужу и смерть.

10,5

В отличие от *реальных* землетрясений, которые перекраивают географию, в этом сериале происходит одиночное землетрясение. А куда же делись сопутствующие землетрясения, обычно распространяющиеся по затронутым пластам? Где же корректировки, происходящие в других местах мира? За период немногим более года в *реальном* мире сейчас взорвалось несколько газопроводов и очистительных заводов, были разорваны водопроводные магистрали, с рельсов сходили поезда, сходили с опор и падали мосты, рушились крыши и взрывались окутанные облаками химических ядов фабрики, но *ни одно* из этих

явлений, которые фактически сопровождают перекойку географии, не было включено в кинофильм. Это посчитали слишком ужасающим, поэтому лейтмотивом фильма стала единственная сюжетная нить, чтобы предполагаемым результатом могло быть только *восстановление*. Разрушат ли землетрясения города, сорвут мосты и создадут ли новые внутренние заливы в местах, где раньше не существовало ни одного? Совершенно верно, и мы предсказывали, что такой разрыв пройдет через Пакистан в сторону России, и произойдет расширение Морского Пути Св. Лаврентия и Красного моря.

Ядро (The Core)

В отличие от *реального* вращения ядра, которое вызвано постоянной погоней расплавленных частей за привлекающими факторами, но они не могут достичь цели из-за вращательного импульса, создаваемого при этом вращении таким преследованием, как раз в фильме вращение *останавливается*. Как и при *реальной* остановке вращения, в этом фильме указана ее связь с магнитным полем Земли, но на этом реальность и заканчивается. Магнитное поле Земли согласовано с магнитным полем Солнца, и совсем не связано с вращением ядра, и кроме того, во время остановки вращения магнитное поле вовсе не превращается в убийственный бластер. Неужто публика должна предполагать, что за неделю до сдвига, когда вращение остановится, человек сможет это *исправить*? Во время выхода этого фильма такая надежда была, поскольку, если вращение внезапно замедлится до остановки, не было *никаких* планов сообщать публике о причине. Мы утверждали, что вращение затормозится до остановки, и до сдвига Земля останется невредимой. Но это будет сопровождаться *ростом* землетрясений и стенок Земли, и у человека под рукой нет никакого искусственного способа исправить такое положение.

Столкновение с Бездной (Deep Impact)

В отличие от *реальных* тел, которые пролетают близко к Земле и не могут быть отклонены, здесь НАСА оказывает спасение. Прежде всего проводится социологическое исследование, жизнь в городах остается спокойной, и колеса торговли продолжают вращаться, потому что президент *говорит*, что так должно быть. Это первый миф. Возможность воспользоваться бункерами для выживания определяется лотереей, а не властью сумасбродной элиты, которая служит только себе. Это второй миф. В отличие от *реальных* надежд, питаемых теми, кто желает ввести Военное Положение, при котором должны будут отобраны самые сильные представители для пополнения их будущего класса трудящихся, при проведении этой лотереи все граждане считаются равными. Это третий миф. В отличие от *реальной* реакции публики, которая должна прорываться через любую баррикаду и хвататься за любую видимую соломинку, стремясь в безопасность среди холмов, она пассивно дожидается, пока не будет сказано, что нужно направляться к холмам, и затем, при нависшей над ними неизбежной смерти, спокойно ждет в своих автомобилях на блокированном шоссе, выражая ярость не сильнее, чем случайные гудки в рожок. Мы предсказали, что публика постепенно начнет перемещаться в безопасные места, так что в последние дни в прямой опасности, например, в прибрежных городах, останутся только те, кто не желал или не мог уехать, и что правительства будут воздерживаться от *любого* объявления.

Вулкан (Volcano)

В отличие от *реальной* вулканической активности, которая неизменно становится известной заранее, это извержение вулкана необъяснимо *развивается* без всякого предупреждения. Мотив создателей фильма здесь состоит в том, чтобы предупредить живущих на линии разлома, и особенно – жителей Лос-Анджелеса, что им следует *ожидать* разрушения их жизни из-за неприятных неожиданностей. Реальность же состоит в том, что живущие в опасных зонах уже знают о нависшей над ними опасности. Вулканы уже извергаются, но предупреждение об этом обычно поступают в новости задолго до этого. Линии разломов и так подвержены тряске, и невозможно представить, что землетрясение грянет без предупреждения, как молния. Только иногда после поступления сигнала тревоги на береговые линии

накатываются высокие волны. Если города были построены вблизи действующих вулканов, они не выживут. После сдвига полюсов, когда предполагается, что все активные или даже недавно бездействующие вулканы должны взорваться, жизнь на их склоне или с подветренной стороны будет невозможна. Там будут преобладать испарения, насыщенный свинцом пепел и мрак.

Что упущено в единой нити каждого из этих кинофильмов, изображающих бедствие, похожее на наступающий сдвиг полюсов? Это – сеть, сплетение проблем, наваливающихся *внезапно и сразу*. В этих кинофильмах коммуникации неизменно остаются неповрежденными, а в *реальности*, телефонные линии оборвутся, а спутники упадут, и любые передачи столкнутся с препятствиями. Коммуникации выйдут из строя. Сильные военнослужащие будут с трудом волочить ноги, как бойскауты, в голове у которых полно идеалистических представлений. Оплачиваемый *труд* не имеет ничего общего с верностью идеалам, и обладающие неизменной сильной потребностью контролировать свое окружение, например, представителями высшего командования, терпят крах первыми, когда этот контроль пропадает. Они испытывают ярость. Они выкрикивают распоряжения. Их первоочередная задача состоит *не* в том, чтобы спасти народ, а в том, чтобы восстановить контроль. Если на народ в этих фильмах обрушивается одно бедствие, то другие учтиво воздерживаются. Землетрясения происходят без огненных шквалов, которые могут возникнуть из разорванных газовых магистралей. Вулканы извергаются, не вызывая взрывов фабрик от раскаленной почвы. Угрожающие жизни обстоятельства не вызывают борьбу или бегство людей или их домашних животных.

При *реальном* сдвиге полюсов все грянет сразу. Не будет никакого пути к спасению, никаких шоссе или железных дорог, обеспечивающих возможность переезда, никаких видов коммуникации обеспечиваемых каким-либо образом, никакого электричества или надежды на восстановление подачи электроэнергии, и конечно – никакого действующего правительства. Группы выживания должны будут полагаться только на себя, действуя совместно, и им необходимо быть практичными. *Реальный* сдвиг полюсов, в отличие от кинофильмов – это не фантастика.

Канал Дискавери

Примечание: записано 14 декабря 2002 года во время сеанса прямой связи с ZetaTalk на IRC.

Канал "Дискавери" (Discovery Channel) *хотел* выпустить информационные программы, чтобы подготовить публику к тому, что может произойти, но это не было разрешено. Их склоняли к тому, чтобы они выставили Солнце как причину всего этого, но они сопротивлялись. Они раньше уже сблизились с Нэнси на тему Планеты X и содержания сайта "Тревожные времена" и также были подавлены. Они делают все возможное в этой ситуации, как и Спилберг. Решение в человеческих руках и от того, на какой путь станут те или иные, и от этого будут зависеть *множество* драм, которые могут последовать в течение следующих нескольких недель или месяцев.

Огонь в Небе

Представление в СМИ этого правдивого опыта контактера не клеится к фактам, как они были переданы контактером. Это общее недовольство контактеров, которые теряют контроль над процессом – их рассказы, точно переданные с сильными деталями, появляются из рук мастеров масс-медиа, рисуя полностью иную картину.

Этот эпизод, с участием добросердечных инопланетян и контактера, предназначался для содействия Пробуждению. Событие сопровождалось значительной потерей времени, свидетели видели огни в небе и внезапное исчезновение контактера, а также напряженно сфокусировались всем сообществом наблю-

дателей на внезапном возникновении взерошенного контактера. До этого момента события происходили, как планировалось. После этого контактер подвергся неприятельскому отрицанию, будто бы это настолько общепринято, что это едва ли не рутинно в видимых посещениях. Когда ожидаемо, это доведение контактера до дикого состояния оставляет свои следы, то противостояние враждебности – не маленький вопрос. Добавьте кровоизлияние к несправедливости, к тому, что СМИ, по существу, представляют процесс лечения как ужасающее пленение, заключение и экспериментирование. Ужасники заполняют театры, и это, несомненно, все, что значимо.

Звездные Врата

Фильм *Звездные Врата* получил успех в значительной части потому, что нес зерно правды на многих фронтах, и это было интуитивно распознано теми, кто его смотрел. Отношение между пирамидами и человеческими завоеваниями; использование жестокости теми Служащими Себе, как вида управления и каталитический эффект, который может иметь смелость одного индивидуума перед лицом такой власти террора; и одержимость тех, кто построил Великие Пирамиды, имевшие тесную связь с их полетами в космос. Однако кроме этих аспектов, фильм имеет малое отношение к фактам, и это не был фильм спонсированный правительством, чтобы помочь Пробуждению.

Скоростные космические путешествия не требуют наличия Врат. Это примитивная точка зрения, навязанная людям людьми, которые на Земле регулярно проходят через двери, чтобы переместиться из одного мира в следующий, является ли это выходом из дома на улицу, или из коридора в частные комнаты, и ворота или дверные проемы, как предполагают люди, являются необходимыми, для того чтобы произошли волшебные изменения. Нет никаких людей, удерживаемых в рабстве где-либо во вселенной гуманоидами с 12-й Планеты или любой другой инопланетной расой, так как такая практика работает против свободы воли, которая присуща формирующимся сущностям 3-й Плотности, и просто (практика) не разрешена. По этой причине такие договоренности в прошлом, во время визитов гуманоидов с 12-й Планеты, были быстро остановлены после их появления. Однако существуют культурные и духовные воспоминания, напоминающие человечеству о таких практиках, коротких, в прошлом, и в этом истинная привлекательность фильма *Звездные Врата*.

ID4

Научная фантастика в кино, как средство ускорения Пробуждения – это средство, которое может быть использовано чтобы быть полезным находящимся в ориентации Служения Себе или Служения Другим. Если фильмы *ET* и *Близкие Контакты* (*Close Encounters*) посылали тёплое сообщение дружбы, а *Звездные Войны* – чувство надежды в битве между силами тьмы и света, то фильм *ID4* полагается на сообщение о гибели. В битвах с теми, Служащими Себе, вы будете покорены. Таково послание. Это не случайно, что завоеватели прибывают на путешествующей красной планете, напоминающей о *действительном* путешествии 12-й Планеты, которая видится красной, когда наблюдается с расстояния, из-за пыли железной руды в её хвосте. Это не случайно, что обитатели желают покорить Землю, как и обитатели 12-й Планеты, имеющие длинную историю такой же деятельности на Земле, и относительно этого имеется большое количество легенд.

ID4 был задуман, больше чем продюсерами, сделать население беспокойным при входе в предстоящий сдвиг полюсов и Преображение. Кто так хотел этого? Истеблишмент, который хочет, чтобы не продолжалось *ни одно* из этих дружеских общений с инопланетянами. В отличие от ситуации, изображенной в фильме *ID4*, они намерены создать ситуацию, когда обитатели

Земли останутся их рабами, что на самом деле и показывает, как они их рассматривают.

Когда Миры Сталкиваются

Представьте себе отношение MJ12 когда они встретились со Служащими Себе инопланетянами, которые нахлынули во времена Розуэлла, чтобы установить связи с правительством США до того, как Служащие Другим могли сделать то же. Это был оборонный отдел, военный, известный своей параноидальностью по поводу вторжений в любом случае и имевший тенденцию быть сверх организованным и управляемым. Они обнаружили, что правила и положения Служащих Себе инопланетян предоставляют комфорт, но они тревожны. Они чувствовали холодность, программы не объяснялись. После Розуэлла, когда Служащие Другим вступили в контакт посредством катастрофы и повреждения себя, они заключили, что эти инопланетяне были не *полностью* компетентны или имели такое же отношение. Однако так как Служащие Себе не потерпели катастрофу во время представления, то они посчитали эту группу более компетентной и имеющей преимущество. Это заняло некоторое время пока природа двух групп разделилась в понимании MJ12, в действительности гораздо позже недавнего соглашения с Нэнси, когда ей пришлось объяснять им некоторые вопросы.

В результате члены MJ12 долго разговаривали в ночи друг с другом по поводу возможных сценариев. Фильмы, такие как *Когда Миры Сталкиваются*, отражают эти беспокойства. Ранние фильмы об инопланетянах неизменно представляли инопланетное присутствие как технологически продвинутое, но холодное. Они представляли программу взятия под контроль, что-то такое, что разделяет военный ум в любом случае. Вторжение в человеческое общество, заражение и воздействие на людей, и, когда подходит время, уничтожение человечества и занятие Земли для себя. Глядя назад на меню, предлагавшееся Голливудом во время этих десятилетий, вы увидите раннее отношение MJ12. Более поздние фильмы, такие как *ET* и *Близкие Контакты* (*Close Encounters*), представляли доброту и энергичные контакты. Ожидая от этого большего, так как MJ12 окончательно рассортировало всё это, они поняли, что негибкое отношение к инопланетному присутствию играет на руку программе Служащих Себе, и соответственно представляет их предыдущие заблуждения.

Знаки

Примечание: записано 11 Мая 2002 года во время сеанса прямой связи с ZetaTalk на IRC.

Суть послания истэблшмента о значении кругов на полях такова:

1. держитесь за правительство, оно вас защитит,
2. будьте подозрительны ко всему инопланетному, инопланетяне появились, чтобы съесть или поработить вас,
3. человек победит инопланетян, даже если его технология уступает инопланетной.

С печалью констатируем, в этом нет ничего нового, как и в мире киносценария.

Примечание: текст ниже добавлен 31 августа 2002 года во время сеанса прямой связи с ZetaTalk на IRC.

Так как кинофильм "Знаки" возбудил интерес и на него ходят, то власти решили, что требуется распространить противоположную информацию. Им недостаточно, что "Знаки" вновь представили инопланетян желающими похищать и съедать людей, и показывают, что люди смогли бы открыто противостоять этому в рукопашном бою, встретившись лицом к лицу с ними. *Оба* предположения глупы. Но создатели "Знаков" допустили ошибку, фактически детально информировав общественность о том, что круги на полях – подлинны, круги – имеют

такую особенность, которую люди создать не смогли бы – хлебные колосья не сломаны, а изогнуты. К ужасу элиты, которая хотела бы, чтобы народные массы оставались верными только *им* и пугались и сторонились инопланетного присутствия, публика гурьбой повалила на этот кинофильм, и начала обсуждать и высказывать мнения между собой об истинности кругов на полях, являющихся делом рук инопланетян. Поэтому вскоре после премьеры фильма возникли два явления.

1. появились фальшивые круги на полях, изготовленные достаточно хорошо, о которых позже можно было бы заявить как о фальшивках, чем они и *являются*.
2. появились книги и предполагаемые эксперты, запутывающие проблему утверждениями, что фальшивки – настоящие, а настоящие круги – это фальшивки, и т.п.

По настоящему в фокусе внимания должны оказаться те характеристики, которые *не могут* быть фальшивыми, например, изогнутые, но не сломанные стебли злаков, которые потом продолжают расти! Может ли эта особенность считаться определяющей характеристикой? *Не совсем*, и поэтому доказательством того, носят ли круги на полях признаки дезинформации, является быстрота их появления.

Война Миров

Записано 6 июля 2005 г.

Не будут ли Зеты так любезны прокомментировать новую экранизацию романа Г. Уэллса "Война Миров"? Фильм поставлен Стивеном Спилбергом, о ком Зеты уже говорили ранее и в чьих предыдущих научно-фантастических произведениях изображалось присутствие добрых инопланетян. На этот раз показана угроза со стороны враждебных инопланетян, не кроется ли за этим некая цель?

Как мы уже упоминали, говоря о предыдущей работе Спилберга, телесериале Захваченный, Спилберг весьма сведущ в части донесения правильных сообщений, правды, даже в условиях противостояния гнету правительственной цензуры, когда единственным дозволенным сообщением об инопланетянах является то, что им нельзя доверять, что они здесь для того, чтобы поработить человечество, а правительству, напротив, доверять можно, оно правдиво и способно защитить. "Добро" на римейк "Войны Миров", сюжетная линия которого хорошо известна, было получено легко. Какие же скрытые сообщения Спилберг, вынужденный придерживаться сюжетной линии, тем не менее, сумел донести до человечества? Замените источник паники, которым является нашествие злобных кровожадных инопланетян, на другой – дни ужаса во время сдвига полюсов. Как реагирует население?

- Сперва ошеломленное неверие, публика не в состоянии предпринять никаких действий, не в состоянии сообразить, что необходимо спастись, или хотя бы понять, какие меры должны быть предприняты, поскольку она не *понимает* того, что происходит. Мы утверждали, что, даже когда сдвиг полюсов уже начнется, *большая часть* населения планеты из-за сокрытия не будет иметь никакого понятия о том, что произойдет.
- В фильме абсолютно все электрические устройства, включая и автомобили, отказывают, так что население оказывается в темноте, без связи. Мы утверждали, что в течение недели остановки вращения, когда до сдвига полюсов останутся считанные дни, путешествия станут невозможными, кроме как пешком.
- Начинаются массовые миграции, каждый полагает, что где-нибудь впереди есть безопасное место, свободное от неистовствующих инопланетян, пусть даже ему по пути туда придется столкнуться с опасностями. Мы утверждали, что после сдвига полюсов будут происходить бесконечные миграции, так как людям будет все равно, куда, лишь бы к

лучшей жизни, но все дело в том, что хуже станет везде, во всем мире.

- Случайные акты доброты – одна пара побеспокоилась о ребенке, по всей видимости, брошенном – играют на контрапункте с паникой толпы, когда сотни беженцев на дороге одновременно пытаются овладеть единственным способным двигаться транспортным средством, убивая и калеча всех вокруг. Мы утверждали, что выжившие в предстоящем сдвиге полюсов должны взять за правило образовывать только небольшие группы, причем вдали от магистралей с оживленным движением.
- Показано безумие, даже среди тех, кто, по-видимому, подготовился к выживанию, создал запасы и укрылся в бункере, с оружием. Оружие сошедшего с ума человека, по сути, направлено против него самого, поскольку он может раскрыть свое местонахождение, верная гибель. Мы утверждали, что безумие после сдвига полюсов будет повальное, и нет надежды, что оружие останется в руках здравомыслящих людей, поскольку глава семейства сам может первым сойти с ума.

Таким образом, сообщение, которое Нэнси надеялась донести с помощью своего произведения Проход донес вместо нее Спилберг, ведь ангелов, делающих свое дело, много, равно как и путей к цели.

Теософы

Писания Теософов в прошлом содержали четкое понимание, но были получены не через канал. Их точность пришла от знания сущности принесший его с собой в инкарнацию. Ранее Теософы были Звездными Детями, чьей миссией было образование человечества. Теософы, будучи впереди своего времени в вопросах, к которым они обращались, и будучи слишком интеллектуальными для масс, игнорировались истеблишментом, поскольку не казались им угрозой. Таким образом, их послание не подрывалось в той же манере как послание Иисуса, например, который откровенно говорил с массами и постоянно и напрямую бросал вызов истеблишменту.

Правдиво ли послание Теософов, чтобы приниматься буквально? Как и со всеми писаниями в них может быть внесен читательский угол зрения. Если Совет Миров корректировал среду обитания на Земле здесь и там, так чтобы условия 3-й Плотности могли развиваться как намечено, то расистский уклон мог быть привнесён читателем. Если группа инопланетян, также 3-й Плотности, такие как посетители с 12-й Планеты, чрезмерно воздействовали на Землю, то они иногда убивались во взаимодействии с одним из периодических катаклизмов. Массы Земли уходят под волны и поднимаются из глубин во время каждого катаклизма. И если группа людей, побывавших под воздействием обитателей 12-й Планеты, ушла под волны, то родилась легенда об Атлантиде.

Теософы, говоря с людьми на языке, который они могут понять, насаждали свои легенды. Кто-то использовал то, что было под рукой, пытаясь общаться и заполнить широкие дыры общения. Ранних Теософов стоит читать не буквально, но как, например, читая поэзию, мифологию, таким образом позволяя просачиваться лежащему в их основе смыслу. Это, во всей своей полноте выразит послание, планировавшееся Теософами, которые рассказывали правдивую историю и вместо этого заменяли реальные планы для Земли.

Сет

Переданный ченнелингом материал от сущности, известной как Сет, в основном соответствует действительности, но в отдельных местах канал был несовершенно. Там, где эта сущность сообщала, что время – не более чем коэффициент, который можно подстраивать таким образом, что становится возможным

путешествие в прошлое или в будущее, информация истолкована каналом ошибочно. Разъясняя то, как можно путешествовать во времени вперед и назад, находясь в трех местах сразу, сущность Сет настолько заморочила канал своей концепцией о возможности параллельных существований, что понимание редкости подобной ситуации было упущено. Если некая сущность прожила тысячу жизней-инкарнаций, то средний процент времени существования в параллельных нитях времени составит не более тысячи секунд – т.е. несущественен. Однако мы в высшей степени рекомендуем ченнелинг материалов Сета, если читать его надлежащим образом – ради общего впечатления, как впрочем, и всякий другой ченнелинг.

Книга Урантии (Urantia)

Книга Урантии (Urantia Book) – это выдумка, но, как и многие книги, не основанные на фактах, их послание не может быть отвергнуто или отброшено. Выдумка, более часто, чем нет, – средство, используемое для передачи послания. Дети экстенсивно учатся отношениям, наградам и риску приключений, наивысшим наградам доброты, наивысшим результатам себялюбия – все через выдумку. Отдельные люди редко имеют такой размах жизни в выдумке. Время проходит от начала до конца за конечный объем восхищенного внимания читателя или слушателей, позволяя уроку быть понятным и не рассеиваться из-за отвлечения внимания. Выдумка, таким образом, очень часто лучшая история, чем правда. Часто история может быть передана или принята лучше, если слушатель не уверен в исходе. Выдумка может быть закручена таким способом, что передается больше информации, чем может рассказать история, основанная на простом факте. Те, кто написал *Книгу Урантии* знали это и от их важного послания не стоит отделяться из-за формы упаковки.

Возьмите, например, уроки, отображенные в фантастических сериях *Звездных Войн*. Разве Йода, несдержанный, взъерошенный и живущий в скромном жилище не иллюстрирует множество характеристик личности Служащей Другим? У него бывают капризы, он не расположен, и люди могут соотнести себя с ним. У него также ключевая роль в ответственной битве между добром и злом, и в конце концов он получает это удовлетворение. И так бывает часто в ориентации Служения Другим. Как можно было бы в реальной жизни заявить об этом более эффективно? Важнейшая битва, которая имеет место в сущностях 3-й Плотности, которая является решением об их ориентации работать ли с другими и быть сочувствующими или следовать за собой, очень хорошо передано. *Книга Урантии* – это такая же история, очень искусно закрученная, и многие сущности без сомнения оказали влияние, желая видеть эту историю рассказанной. Прочитайте её и хорошо разберитесь в ней и не рассматривайте это как фальсификацию, но как художественное описание фактов.

Записи Акаши

Записи Акаши и книга *Хранители Сада (Keepers of the Garden)*, являются вымыслом, включающим части того и этого, такие как различные сообщения, предоставленные контактерами, сырую научную фантастику, человеческие надежды и темы из Библии. Все очень занимательно, но, тем не менее, никакой основы не имеющее. Фил, главный герой, не существует. Не существует ни канала Совета Миров через людей, как предполагается в этой книге, нет того, что Совет составлен из 12 или даже любого другого количества, ни то, что Зеты разрабатывают гибридную расу, чтобы заселить другую планету, а не Землю. Выдумка. Все это.

Пророк Клэр

Среди следов оставленных нам гигантскими гуманоидами с 12-й планеты есть мифы об их генетическом наследии. Они свободно использовали земных женщин в качестве сексуальных рабов, когда они жили на Земле, и, конечно, временами появлялось потомство. Если женщина не имела широких бёдер, то, скорее всего, она умирала при родах или во время беременности. Пришельцы с 12-й планеты знали это и почти регулярно давали своим сексуальным рабам медикаменты для абортов, чтобы предотвратить эти аморальные смерти. Однако время от времени сексуальные рабыни убежали или беременностью возникла в результате случайной встречи и в результате иногда рождался живой ребёнок. Вся генетика имеет тенденцию к смешению, поэтому результатом был только в больший размер людей, характерная черта, потерявшая свой смысл, так как все человеческие расы с течением времени увеличились в росте и фигуре благодаря избирательному размножению. Пророк Элизабет Клэр считала Евреев избранной расой, имеющей больше этой генетики чем другие, но это заявление базируется не на фактах, а на её уважении к достижениям Евреев.

Бэрд Сполдинг (Baird Spalding)

Бэрд Сполдинг, как и многие сильно ориентированные на Служение Другим, широко известен. Его известность сильна не действиями или предсказаниями, а тем влиянием, которое может оказать сущность, четко ориентированная на Служение Другим, стилем своей жизни. Как и Иисус, который производил глубокое впечатление на *всех*, кто слышал его речь или видел его действия, так и Сполдинг не столько говорит, сколько действует – вот она, истинная проверка ориентации. Сполдинг, как и другие, желающие, чтобы послание закрепилось у слышавших его, поражает своей смелостью. Сериал "Звездные Войны" – фантастика, но он хорошо раскрывает правду о взаимодействии Служащих Себе и Служащих Другим и о борьбе, в которой человечество участвует чуть ли не каждый день. Аналогично "Книга Урантии" – тоже фантастика, но ее содержание многим нравится. Фантастика, или псевдо-фантастика, часто оказывает большее воздействие, чем правда, причем это не считается грехом в высших сферах в том случае, если миссия выполнена.

Сильвия Браун (Sylvia Browne)

Примечание: записано 21 декабря 2002 г. во время прямого ZetaTalk на сессии IRC.

После многих лет отрицания такой возможности, знаменитый медиум Сильвия Браун объявила на этой неделе на шоу Арта Белла, что сейчас она видит в будущем всемирный природный катаклизм и исчезновение человечества в течение 5 лет.

Дискуссионная Группа по Сдвигу Поллюсов

Мы упоминали, что многие каналы инопланетян, надежные каналы, с большой неохотой объявляют о предстоящих катаклизмах. Мы объясняли, что это происходит из-за:

1. нежелания инопланетян приносить плохие известия,
2. нежелания человека приносить плохие известия.

Инопланетные группы, которые не хотят сообщить всю правду о том, что ждёт человечество, имеют на то несколько причин. Во-первых, любая плохая весть огорчает *также* самого гонца. Поэтому гонец предпочитает *не* огорчаться – можете назвать это малодушием или потворством себе или слабостью. Вторых, есть те, кто чувствует, что многие, до кого дойдет эта весть, *не* смогут ничего сделать с этой информацией, не смогут переехать, подготовиться, и их агония будет лишь продлена.

Это так же как доктор не говорит пациенту, что тот умрет до самого дня смерти. В этом случае также, доктор – гонец – извиняется перед собой за требования семьи не огорчать пациента. Нельзя ли как-то вылечить пациента, сделали ли врачи все возможное и т.д. Точно также, инопланетян, представляющих сценарий сдвига полюсов, бесконечно спрашивают, можно ли спасти все человечество, вознести его, избежать сдвига и т.д. Инопланетные группы, представляющие радужные или глянцево-перспективы, объясняют факты тем, кто, как они считают, будет способен принять их нормально, или тем, кто сможет извлечь пользу из этих данных.

В игре участвуют оба фактора – канал и человек, поэтому в этом случае нужно, чтобы был:

1. инопланетный информационный источник, желающий сказать ужасную правду,
2. и желание человека огласить ее.

До настоящего времени никто, кроме Нэнси, не решался играть эту роль, но по нескольким причинам времена меняются. Когда информационные источники упоминали о наступающих изменениях, они фокусировались на будущем, как на лучшем времени, а *не* на шагах, которые к этому приведут. Земные изменения описываются в легких текстах, делается упор на прекрасные времена которые наступят потом: мир, сотрудничество, возвращение Христа и все такое. Если катаклизмы вообще описываются, то короткими фразами – "будет много смертей", например, без деталей. Если слишком живописно заявить какие области Земли испытают на себе приливные волны, какие быстро уйдут под воду, какие замерзнут, какие испытают удушье от пепла, и т.д – это взбудоражит воображение. Читатели легких текстов могут представить себе, что *кто-то другой* испытает на себе *кто-то*, но не они сами. Сам сдвиг и его воздействие представляются в теории, абстракции. Что же произошло, что некоторые источники сейчас склоняются к тому, чтобы описать то, что грядет? По правде говоря, в противовес каждому источнику, который движется к тому, чтобы говорить правду, есть другие, которые отступают назад!

Земные изменения втискиваются в любое сознание, их трудно отрицать, а значит, все труднее чувствовать себя в отрицании. У настроенных на другие голоса есть выбор, выключить их все или *слушать*, и если они решают оставаться в контакте, то значит допускаяют, что *кто-то* вот-вот произойдет. Как Скаллион (Scallion), который с болью, но все же решился на это, или как Кейс (Case), который также сообщал неприятную информацию, некоторые люди будут настоящими каналами, сообщающими правду. Но также некоторые, в других отношениях правдивые каналы, все чаще будут чудными, нечеткими, неземными, отрицая какие бы то ни было тяжелые времена в ближайшем будущем. Имейте в виду, когда слушаете эти многочисленные голоса, что эту информацию передает *человек*, и поместите это в контекст того, что вы знаете о человеческом поведении. Сколько ваших приятелей могут воспринять реально плохие новости без того, чтобы сначала их отрицать? Имейте в виду еще то, что инопланетные группы, передающие информацию людям, могут также предпочесть придержать действительные плохие новости до последней минуты. Мы лишь просим, чтобы те, кто ищет правду, взглянули на записи о точности ZetaTalk, которые впечатляют тем, насколько они отличаются от всех остальных источников информации кроме тех, что передаются человеком. *Нет* другого такого канала или источника с подобной историей.

Рамта (Ramtha)

Рамта и в самом деле высокомерный контактер, находящийся в контакте со Служащими Себе сущностями, как и Тесла в свое время. Он получал информацию и планы действий, позволявшие ему достичь больших успехов в предсказаниях: он делал их для того, чтобы собрать большое количество последователь. Так же как и в случае со Служащими Себе инопланетяна-

ми, предоставлявшими корабли самой первой группе MJ12, как бы для того, чтобы обеспечить ее технологией, в случае с Рамтой это тоже было фальшивое обещание. MJ12 никогда не обеспечивали никакими технологиями, так как разборка источников энергии кораблей или навигационных устройств привела бы к взрывам. Но мифы о технологическом обмене и о доступе к ним американских граждан продолжают существовать. Рамте же, после начальной "раскрутки", информацию больше не давали, так как те, кто его контролирует, посчитали, что он не выполняет все свои обязательства. Разочаровавшись в своих возможностях, он стал играть в игры с применением контроля, которые и открывают сейчас его истинную ориентацию.

Барбара Марциняк

Многие "каналы" провозглашают, что несут информацию от Плеядеан, причем в пропорциях, намного превосходящих влияние Плеядеан на Землю в настоящее время. Причина для такого выбора (не говоря о многих "каналах", занимающихся мошенничеством) состоит в том, что Плеядеане говорят ласково, без грубостей, и фокусируются на оптимистических посланиях. Все это как бы преамбула к настоящим занятиям, причем даже без посещения занятий. Это как ходить на лекции без необходимости сдавать впоследствии экзамен. Плеядеане не несут посланий, заставляющих людей почувствовать себя некомфортно, просто не такова избранная ими роль. Они – встречающие, "милые ребята", делающие так, чтобы люди с удовольствием осваивали концепцию инопланетного присутствия. Как следствие – те, кто провозглашают себя каналами Плеяд, не наталкиваются на требования это доказать, просто потому что никому не становится дискомфортно.

Отрицательной же стороной изобилия ложных каналов является изобилие неточностей, вследствие этого возникающих. Барбара Марциняк утверждает, что является каналом Плеядеан – это не так. Она утверждает, что в Антарктиде живет древняя цивилизация – никто там не живет. Она утверждает, что сущности, именуемые "Мастерами Игры", создают цивилизации – они это не делают. Нельзя сказать, будто все, что она может написать – будет ложью. Просто этому не следует доверять.

Александр (Alexander)

Ченнелинг, сам по себе, оказывает влияние на людей, позволивших себе стать каналом. Они разрешили использовать себя в качестве инструмента, как скрипка или пианино используются дирижером и музыкантом для передачи работы композитора аудитории. В сущности, много рук играет на скрипке или пианино, но все из них имеют больше контроля над процессом, чем сам инструмент, или так это могло бы показаться. Но если пианино не настроено, то это оставляет свой след на том, что слышит аудитория, и если скрипка не может обеспечить богатый и звучный тембр, аудитория пропустит то, что планировал донести композитор. Инструмент имеет значение. Читая материалы ченнелинга, читатель должен иметь это в виду, и обращать внимание на мнение, которое там может быть, устойчивый лейтмотив, который, кажется, находится вне основной массы содержания. Сочинение, переданное для Александра, несет такую отметку, хотя канал Александр мог бы сказать иначе. Если переданное сочинение кажется находящимся в конфликте с самим собой, тогда взгляните на канал, возможно, инструмент с изъяном.

Шелдон Нидл

Этот автор стал известен благодаря теории о достопримечательном вхождении Земли в то, что он назвал Фотонным Поясом. Хотя теория эта подразумевала самые лучшие намерения и действительно была результатом верно транслированной ин-

формации от пришельцев Службы Другим, послание это было искажено по нескольким причинам, как мы уже разъясняли. Когда объявленная дата пришла, затем прошла, и никакого прохождения через Фотонный Пояс не произошло, этот автор с грохотом вывалился из милости – более никакого всемирного признания, более никаких тиражей книг, никаких персональных запросов. Опыт такого рода для кого угодно будет стрессовым, и нет ничего необычного в том, что нежившиеся недавно в лучах известности, и получающие от этого *удовольствие*, попытаются вернуть себе былую славу. Отсюда и появляются, в связи с провалом материализации Фотонного Пояса, постыдно глупые заявления данного автора, ни одно из которых не было по настоящему всерьез воспринято публикой.

Барбара Клау

Барбара Клау – действительный канал, и не более недостоверна, нежели другие действительные каналы. На самом деле, даже не понимая сути того, что она транслирует, она удерживает послание весьма чистым. Многие каналы желают упаковывать свои послания таким образом, чтобы они сами могли его понять. Если же смысл для них неясен, то они упаковывают его иначе, то есть люди вклинивают себя в качестве редакторов в процесс ченнелинга. В этом смысле Барбара Клау делает лучше большинства остальных.

Лисса Ройял

Серия книг ченнелинга Лиссы Ройял превосходна, и содержит близкое воспроизведение той информации, что давалась через канал. Мы хотели бы лишь предупредить, чтобы все ее заявления не воспринимались буквально, поскольку в попытках передать смысл наших посланий и посланий наших братьев так, чтобы они были понятны всем людям, язык может оказываться цветистым. Вчитывайтесь больше в лежащий за этим смысл, нежели в буквальные интерпретации. Слушайте своим сердцем. Этому каналу, Лиссе, был представлен один из наших гибридов, чтобы она обрела понимание того, каким образом этот гуманоид вписывается в целое. Поняв так, что этот гуманоид будет разумной формой жизни на Земле *будущего*, она стала подразумевать, что он был *из* будущего. Когда люди встречаются с кем-то из другой культуры, то они допускают, что одна из сторон будет придерживаться некоторых концепций, с которыми у другой стороны могут возникать трудности. Подобным же образом, когда разговаривают на другом языке, то можно ожидать трудностей с переводом, когда используются нюансы слов, способные изменить общий смысл. Даваемые людям посредством ченнелинга послания от инопланетных рас всегда следует читать ради общего впечатления, и уж по крайней мере допускать ту же самую широту, с которой подходят к сложностям коммуникаций при общении самих людей друг с другом.

Соллог

Соллог (Sollog) – это ещё один жаждущий взобраться на помост, предоставлять который ему не хотел бы никто, кроме него самого. Продвигающий сам себя, без каких-либо подтверждений, он выпускает свои предсказания и говорит, что он это заявлял, уже после того, как что-то произошло. Неопределённые, неконкретные и туманные, его записи до событий могут соответствовать *любому* сценарию их развития, который он затем и описывает. Он прав настолько же, насколько верны Китайские предсказания судьбы в печенях или выпускаемые для массового чтения Гороскопы. *Любое* из этих утверждений могло бы подойти *любой* личности, оказавшейся в *любой* ситуации, и поэтому могло бы оказаться предсказанием Соллога. Идёт ли сегодня дождь или нет? Когда-то его предсказал Соллог, или он так заявил.

Джелайла Старр

Примечание: записано 7 сентября 2002 года во время сеанса прямой связи с ZetaTalk на IRC.

Джелайла Старр из Нибируанского Совета – *не* настоящий контактёр, каналом не является и фактически находится в контакте только с собственным воображением и с жадностью. В её отчётах, которые не могут быть доказаны и не имеют оснований для сведения в точные таблицы, нет *ничего* ценного. Есть ли что-то правильное из того, что она говорит о намерениях гуманоидов с планеты Нибиру? Можете ли вы их о чём-то спросить? Может ли она кого-нибудь представить, чтобы поговорить с ним лично? *Ни одно* из её утверждений не может быть проверено, и она не позволит брать у себя прямое, специально устроенное интервью, подвергаясь бомбардировке вопросами, как с самого начала это делает Нэнси. Прежде всего она не учитывала всё то, что заявлялось на ZetaTalk, но в последнее время приняла эти сообщения как свои собственные, надеясь разделить сцену. Она не будет последней желающей этого.

Анна Хэйес

Примечание: записано 21 сентября 2002 года во время сеанса прямой связи с ZetaTalk на IRC.

В мире Интернета и голосов инопланетян встречаются много тех, кто хотел бы получить выгоду от возникающей у людей естественной реакции страха. Анна Хэйес (Anna Hayes), являющаяся жрицей Служения Себе, является одной из них, проповедующей, что людей *не* следует допускать к информации, с помощью которой *они* могут отделить правду от лжи, а нужно играть на их страхах. Она хочет ввести в заблуждение и добиться появления некоторого количества последователей, но по мере того, как всё больше выявляется правдивость нашего сообщения, большинство будет *от неё* отворачиваться. Поэтому её когти проявятся в конце, когда она почувствует, что совершенно проигрывает, подобно когтям Администрации Буша, которые выявились сразу после того, как была отклонена причина для вторжения в Ирак. Этот мир предназначен для Служащих Другим, и Служащие Себе, которые здесь задерживаются и рычат из тени, не долго будут оставаться с человечеством.

Точность ZetaTalk

Мы, Служащие Другим Зеты, настроены на *всех* людей, кто думает о нас или кем мы интересуемся, на их мысли, так же как и на Нэнси. Более того, Нэнси не надо делать ничего кроме того, как *подумать* запрос для обмена мнениями, и таковой сразу осуществляется, так как мы оба можем разговаривать, осуществляя наши обычные ежедневные действия. Нет необходимости в физической близости, только синхронизация мыслей. И в этом есть то объединение, из-за которого публика может быть не уверена, что это *Нэнси*, а не мы сами, кто же отвечает? Мы отступаем во время NancyTalk (Разговор Нэнси), а она предоставляет нам эту сцену во время ZetaTalk (Разговор Зетов), но между этими событиями она и мы беседуем в нормальных открытых рассуждениях, к которым мы очень привыкли. Нэнси не застенчива, мы тоже, и нам всем комфортно в прямом разговоре. Поэтому, когда мы говорим, что мы передаем ZetaTalk для вас, то это *именно* то, что происходит. И по этой причине она иногда будет корректной, предлагая слово или фразу, которая не несёт наш смысл, и мы будем *возражать*, когда это произойдет. Мы действуем как команда, в которой оба члена имеют свою собственную индивидуальность, но глобальная цель – общая.

ПРАВИТЕЛЬСТВО

Примечание: ссылки на статьи, появившиеся после мая 2003 г. выделены жирным шрифтом.

Зеты говорят о том, что Элиты Человечества наслаждаются своей властью, и об их Плане Выживания во время предстоящего сдвига полюсов, который, например, проявился в синхронном Бегстве Элиты; о том, каковы планы по Возобновлению Работы Правительства, которые должны быть в этом случае воплощены, каков План Буша, и о Запланированных Тестах: приведут ли Тревоги Среди Ультраправых по поводу своего Окончательного Жребия к началу работы Правительства в Бундере; что богатая элита уже ощущает Ускользание Хватки и понимает, что ей Некуда Бежать, и ее Мучительное Ожидание и страх перед началом Свободного Падения Рынка неизбежно подводят вплотную к тому, Чего Они Боятся. Зеты говорят о том, кто создает инверсионные Следы в Небе, и что представляет собой окончательный План Использования Инверсионных Следов, почему в 2002 г. Активность Возобновится; будут ли использованы для контроля над толпой Микроволновые Вышки для сотовой связи, если будут создаваться Блокады, и почему терпят неудачу Проверки Блокады, Проверки Убежищ-на-Месте и Программа для Гастарбайтеров и проверка Преимственности Правительства и Северо-Американский Союз провалилась; каким образом могут действовать Бюрократы или Оппозиционеры; будет ли введено Военное Положение или Попытки Военного Положения или использована Тактика Сильной Руки, или из-за Атипичной Пневмонии, либо в результате Рицинового Заговора введут Ограничения на Путешествия или Указы Буша или осуществится Захват Власти Бушем, или будет реализована одна из Рольей ООН и будет использован инструмент Портовой Сделки с ОАЭ; что означают планы в отношении Неприкосновенности ООН, Террористическая Опасность, Терроризма, и что значит Операция "Завершение", Кибер-Безопасность и Сортировка Граждан и Стрельба в Здании Рейберн или Украденные с Б52 Боеголовки или Убийства Военных или Чейни в Огне. Зеты говорят, почему происходит Большой Обман, который поднимает Вопросы Доверия, и возникают Бреши в Сокрытии, приводя Примеры Брешей и Эрозии Сокрытия, и, таким образом, оно подходит к своей Роковой Черте и поэтому наблюдается Оцепенение Сокрытия, а его Слабые Доводы никого не удовлетворяют; что возможны Два Сценария, поэтому разыскивается личность, которая сможет выступить в роли Крысолова, и из-за нежелательного Восприятия Общественности и выяснения причин, Почему FEMA не Справилось, необходимо умело осуществлять Подачу Информации, а поскольку происходит Разоблачение и Передача Секретов, нужно заботиться о Наморднике для СМИ и для тех, Кто Знает, почему известие о приближении 12-й Планеты является Невозможным для Сообщения, но растет Осведомленность Общественности, и поэтому возникла Дилемма для ВМФ; что Корабли Выходят в Море и явно готовится к осуществлению план Эвакуации МКС, поэтому правительство стремится к Сбалансированным Действиям и к Подаче Информации, искажающей положение дел, к встречам С Глазу на Глаз с главами других правительств, как Саммит G8, либо вообще наступает Пронзительная Тишина; что знающие держат Рот на Замке, поскольку иначе, как свидетельствует Гибель Астрономов и то, как поступили с допустившими Преднамеренные Утечки или с Любопытными Поставщиками, – может не поздоровиться.

Зеты говорят о том, что стоит за Атакой на Америку и Лондонскими Взрывами и Заминированными Автомобилями в Британии, и Знал ли Буш об этой атаке заранее, если в нее были вовлечены "Свои" Люди, почему Нэнси больше не будет говорить что-то Еще По Поводу 11 Сентября, и как с этим связана система Эшелон; что в дальнейшем можно ожидать разворачивание Тактики Террора, и кто стоит за атаками с применением Сибирской Язвы и Оспы, зачем делаются Внезапные

Прививки, почему случилась Неудача с Вакциной, возникла Угроза Пандемии, осуществлялось Провоцирование Пандемии; какое отношение к этому имеет случай с Терри Шиаво, почему были убиты Микробиологи, и как будут поступать с Обвинительным Актом Фитцджеральда и Корпорацией Убийц; в какие игры играют Бен Ладен и FEMA (МЧС), и реальны ли Аудиопослание Бен Ладена или Повешение Саллама; кто стоял за Взрывами на Бали и Гражданской Войной в Ираке и за захватом заложников в Московском Театре; почему Зацикленность на Ираке и получение Бушем Полномочий приведут к Негативной Реакции, к Вселению и к началу Процесса Обезглавливания; как Противостояние Обману привело к Демократическому Конгрессу и концу Саги о Гонсалесе и тому, что Буш Запил; что стоит за Взрывами у Чейни и Приземлением Самолетов, и засели ли Нацисты в Белом Доме. Зеты говорят о том, что Вторжение в Ирак столкнется с Просчетами и, вследствие отсутствия оснований, оно является Карточным Домиком, особенно из-за безрезультатных Инспекций, Антивоинных Протестов и Депрессии среди руководителей, несмотря на Одобрение Конгресса и Твердую Решимость, и в конечном счете Не Достигнет Цели, как показала База Фалькон; что Казнь Берга привела к сильной встряске; последует ли Война с Израилем, Ирано-Иракская Война или Война с Северной Кореей и зачем был нужен Скачок в Индию и Иранская Напраслина и Атаки Хезболлах; будут ли перед сдвигом даны Предупреждения и последуют ли Остановки АЭС; почему НАТО поспешно вторглось в Косово, и какие истории рассказывает телескоп космической обсерватории SOHO. Зеты говорят про разработанный в НАСА План Побега и про Прессу о Марсе, почему сегодня возникают неудачи в Изучении Марса, с Зондом "Контур", русской Ракетой Союз, шаттлами Колумбия и Дискавери, с Обломками и с зондом Пионер 10, и почему произошло падение зонда Дженезис; почему у НАСА нарастают Проблемы с Хабблом; сработает ли План Ядерной Бомбардировки 12-й Планеты, если приходится совершать Езду Вселению, а требуется Жесткий Контроль за данными, и может ли произойти переориентация на Россию, Да! и почему Глубокое Воздействие было практической целью, но Результат не ожидается.

Зеты говорят о том, почему Голоса Избирателей, проголосовавших на выборах 2000 года за Гора, были проигнорированы, а Опросы Общественного Мнения – сфальсифицированы, и что могло бы быть в результате при Если бы Победил Гор с Новым Руководством, и глубокое значение Неудобной Правды и Сужения Кольца Вокруг Роува и Отставки Роува; почему возникнет Афера с Социальным Обеспечением; и что это приведет к Возрастанию Неуместности Буша, к отражению на его Лице Страха, и к Роспуску MJ12, чтобы предотвратить Злоупотребления; почему старая организация MJ12 завершила свою деятельность Самоликвидацией; что даст рождение Новой MJ12, и какое ожидается Будущее у MJ12. Зеты говорят о том, почему соглашения с пришельцами имеют Только США, однако существует и Русская MJ12, а также соглашение между США и Россией; что Выборных Чиновников держат в неведении, но некоторые Мировые Лидеры и Определенные Страны осведомлены о возможности сдвига полюсов и Прохода Планеты X, как показывает Китайский Визит. Зеты говорят о Победе Системы "Дайболд" на выборах 2004 г., об Уступке Керри и о том, почему после выборов начался Исход Членов Кабинета и за ним последует Удар по Бушу и Мерцание Свечи; почему Октябрьский Сюрприз случился, но в NORAD (Объединенное Командование Северо-Американских Сил ПВО) произошли Перестановки в Военном Командовании и почему Октябрьский Сюрприз случился в 2006 г., и почему Хиллари – Это облегченный Буш и каковы Шансы Маккейна и незначительный Маккейн как Вице-Президент – это катастрофа, и что военным мешают Старые Привычки; и почему Бушу потребовалось прибегнуть к Сочувствию по Доверенности, нравится действовать, подобно Волшебнику Страны Оз и зачем нужна Власть Педофилии. Зеты говорят о том, действительно ли мы можем быть удовлетворены Жизнью при Демократии; было ли убийство Мартина Лютера Кинга связано с вопросом о Гражданских Правах, были ли случайными гибель

Уэллстоуна (Wellstone) или Кена Лея или Самоубийства Финансистов, и кто убил Рабина и Бхутто; были ли Взрыв в Оклахома-Сити или действия Вашингтонского Снайпера – операциями прикрытия; что ЦРУ занималось Играми с ЛСД; почему Радиационное Загрязнение считается меньшим злом; по какой причине возник Коммунизм; какие Скрытые Мотивы движут правительством; и что Монумент Вашингтону имеет двойное назначение.

Зеты говорят об инциденте под Розуэлом и о том, во всем ли точен Розуэл по Полковнику Корсо; действительно ли Внеземное Биологическое Существо (ВБС) смогло выжить, чтобы побеседовать с правительством; что правительство отреагировало на это Сокрытием; почему скрываются доказательства Инопланетного Присутствия; что операция Право Знать может все это изменить; какое значение может приобрести Политика Открытости; велись ли с пришельцами Военные Дела, и чем вызваны многочисленные Военные Катастрофы; производилось ли Воссоздание технологий пришельцев и получила ли от этого выгоду Компания "American Computer"; что случилось при Крушении в Кексбурге; и располагают ли военные Разбившимися Кораблями, пришельцев. Зеты говорят о том, что Розуэл привел к формированию Тайного Правительства MJ12; что позднее военные встречались с Всемогущим Крллом, и началась битва между Добром и Злом; что Зеты заключили Соглашение с MJ12 только после того, как произвели на них впечатление Отключения Энергии, поэтому спетая нам Песня Правительства может быть правдивой; зачем правительству подарили Желтую Книгу; какова Программа у MJ12, какие намечены Проекты MJ12 и согласуются ли существующие Цели Зетов и MJ12; что сайт ZetaTalk можно рассматривать как Рупор MJ12. Зеты говорят о том, что происходит в Пайн Гэп, в Зоне 51 и в Далсе, штат Нью-Мехико; находится ли там Забавный Летательный Аппарат Лазара; подлинны ли Документы MJ12, и было ли создание проекта Синяя Книга продиктовано искренними намерениями многочисленных Групп MJ12; как происходит привлечение на Службу в MJ12; по какой причине MJ12 Прихорашивается, есть ли для групп, вроде Вольеры, какие-то льготы; и ведет ли MJ12 Красную Книгу, где составляется каталог информации от инопланетян.

Зеты говорят о том, что обозначает Эмблема "Аполлона", и почему сорвался полет Аполлона 13; что этому содействовало НАСА почему Умолкли Астронавты, о ведущихся Войнах в НАСА; и была ли сфабрикована Посадка на Луну. Зеты говорят о том, что MJ12 пришло к пониманию необходимости Международного Сотрудничества, и существует ли Всемирный Заговор; существуют ли Бильдербергская Группа или Трехсторонняя Комиссия; какова роль Совета Международных Отношений; какова в действительности цель Иллюминатов; и какую роль играют Масоны. Зеты говорят о действительном назначении проектов Звездные Войны и Русские Звездные Войны; имеют ли США Сооружения На Луне; есть ли что-то страшное в Исчезновении Спутников или опасное в проносящихся мимо нас в большой близости Околоземных Объектах; и почему похоже, что корабли часто зависают около Ядерных Объектов. Зеты говорят о том, действительно ли страстное желание заполучить инопланетные технологии втянуло Тайное Правительство в Филадельфийский Эксперимент, Монтокский Проект и в проект Альтернатива 3; действительно ли при Вакцинации происходит что-то подозрительное, и поэтому следует избегать Прививок или введения Медицинских Имплантантов; об истинных целях Проекта Прометей; действительно ли Тесла смог что-то открыть; существуют ли Подземные Сооружения, и роют ли пришельцы сеть Подземных Туннелей, как с этим связан проект HAARP; и посещал ли Адмирал Берд Антарктиду.

Зеты говорят о том, какую роль сыграла организация MJ12 в убийстве Президента Кеннеди, его сына Джона-младшего, Мэрилин Монро, Адмирала Форестола и Харрингтона; какие методы использует MJ12, чтобы Заставить Молчать, и как добивается Сотрудничества; действительно ли MJ12 проводит Выслеживание Контактёров и занималась ли Надзором в Школах; что MJ12 действует в качестве Таможни для внеземных сообщений; занималось ли правительство экспериментами по Контролю над

Разумом или Ясновидению; почему над некоторыми небольшими городами выпадал Желатиновый Дождь; чего пытаются добиться Черные Вертолеты. Зеты говорят о том, подлинны ли Фильм о Вскрытии розуэльского инопланетянина; что для постепенного пробуждения населения правительство использует Псевдо-Фантастику типа сериала Секретные Материалы, что бывшие агенты по дезинформации иногда становятся Агентами по Оповещению правдивой информацией, и почему появляются Открытые Агенты; почему агент Сокол (Falcon) выступал инкогнито; действительно ли источники, общающиеся с такими людьми, как Билл Купер и Джон Лир, говорят правду; почему был убит Фил Шнейдер; почему Боб Лазар заговорил публично; почему из правительственных источников часто исходят Комбинированные Сообщения; почему так вредна Полуправда; как Проект SETI связан с отрицанием инопланетного присутствия, и что Сигнал из Созвездия Пегаса был подделкой; о действительной причине всей той Негативной Прессы, которая существует о пришельцах; и действительно ли недавнее открытие существования в других частях космоса Несущих Жизнь Планет является новостью.

Человеческие Элиты

Относительно власти над человеческим обществом и тех элит человечества, которые сейчас ею обладают. Мы не простофили. Однако из-за недостатка опыта прямого взаимодействия с нами некоторые элиты человечества обманули сами себя, полагая, что момент конфронтации, когда начнутся упреки, продемонстрирует им, что их опасения были не обоснованы и что они могут, после всего, продолжать своё властвование над человеческим обществом как и прежде. Они не видят то, что называется мирным сосуществованием. Они знакомы только с завоеванием. Если завоеватели – не они, значит они побеждены. Нет никакой середины. В этом – степень их невежества, как в человеческих действиях, так и в духовных вопросах.

В основном, при движении к сдвигу полюсов, группы элиты вступают в союз с теми, кого они уже знают, и кто имеет репутацию верного союзника. Это не похоже на решения, которые примет глава каждого семейства когда времена станут напряженными. Кого они планируют включить в группу выживания и пригласить? Кому они могут доверять? Кто, как они знают давно имеет опыт быть твердым, держит свое слово и надежен? Таким образом, чем ближе к концу, сильные *вряд ли* объединятся с незнакомцами, а объединятся с теми, кого они знают. Собираясь вместе, в последнюю минуту, среди незнакомых, наиболее вероятно оказаться среди слабых, тех, у кого нет другого выбора.

План Выживания

Правящие круги хотели бы ответить на возможность сдвига полюсов следующим образом:

1. Удерживать панику до последней минуты, на случай, если катаклизмы *не* произойдут, так, чтобы богатые и власть имущие сохранили свое положение.
2. Подготовиться в среде элиты к худшему, запасаясь товарами и создавая защищенные анклавы, и в то же время отказывая широкой публике в предоставлении этой информации. Чем меньше будет конкуренции за безопасные места и за имущество – тем лучше.
3. Перестрелять *всех* тех нежелательных типов, что создают проблемы, нацелив пулеметы на мятежное население, танки на врага, и противоракетные системы на приближающиеся ракеты.
4. Бросив ошеломленное и поставленное под удар население, сбежать на Марс, под землю или на Луну, или хоть куда-нибудь, где есть убежище.

Все это – программа Служащих Себе, и люди, трубящие о программе "Звездных войн", являются частью этой программы. Они знают о том, что проход и сдвиг полюсов *возможны*, но предупреждают об этом только своих богатых и влиятельных друзей. Они запасаются, в то же время вводя наказания для обычных людей, которые тоже могли бы запасаться. Они стараются придумать, как уничтожить всех этих нежелательных типов, посылая ядерные материалы на борту космических аппаратов и планируя развернуть в космосе лазерную защиту, которая вряд ли будет работоспособной. Они пытаются добраться до Марса, чтобы пережить сдвиг полюсов в безопасности и вернуться королями, когда худшее минует. Следовательно, программа "Звездных войн", как часть решения, провозглашенного этой кликой, *не является* программой Служащих Другим, направленной на спасение Земли. Можно было бы предпринять любые усилия даже в такой спешке: проинформировать публику, распределить вещи среди наиболее уязвимых, потратить деньги из казны, чтобы создать убежища для широких слоев населения. Делается ли хоть что-нибудь из этого? Сравните это с тем, что делают правящие круги, и вы поймете, какова их ориентация.

Программы "Звездных войн" и исследования Марса известны широкой общественности как очевидный путь побега правящих кругов, потому что эти шаги трудно скрыть от публики. В действительности, правящие круги осуществляют множество других планов вне поля зрения общественности, реализуя их в течение десятилетий. Эти планы интенсивно обсуждаются чуть ли не каждый день в кулуарах власти, где элита правит миром. Если риск потерпеть неудачу столь велик, почему они ломают голову над Марсом и "Звездными войнами"? Это, конечно, не единственные варианты, которыми занимается элита, это просто то, что народ не может не заметить. Поэтому публике преподносят причину подобных планов и посвящают в них. Сейчас элита настаивает на вариантах, заключающихся в перемещении вглубь материка и на возвышенности, обустройстве складов и формировании вокруг себя крепостной или рабовладельческой культуры за счет создания разного рода зависимости еще до сдвига полюсов, о чем мы постоянно предупреждаем. Еще до того, как стало бы точно известно о катастрофическом сдвиге, элита намеревалась уйти в подземелья, захлопнув двери перед носом у публики. Но потом эта идея была отброшена, так как члены элиты осознали, что эти бункеры могут стать могилой, в которых они будут заживо похоронены, и т.д.

Побег на Марс *не будет* разрешен, даже если их технологии позволят им его осуществить. В соответствии с правилами Совета Миров не будет допущен вообще никакой побег. Поэтому вы увидите много интересных зигзагов в поведении правящих кругов по мере приближения срока сдвига полюсов, когда они поймут, что попали в *западню*. Много говорится о том, что мы *должны* изучать Марс, в то время как большинство населения Земли голодает. Как получится, для Марса стал настолько жизненно важен? Естественно, не для широкой публики, которую водят за нос. Вероятность побега на Марс столь далека от реальности, что является абсурдом. Там нет атмосферы, вода находится под поверхностью в замороженном состоянии, а космическая станция, которая могла бы стать пусковой площадкой, еще не создана. Добавьте к этому проблемы, с которыми скоро столкнутся спутники, и ураганные ветры в атмосфере. Миссия обречена, но чтобы успокоить тех, кого собираются бросить на Земле, мы заявляем, что *даже* если элите удастся осуществить намеченное, им не позволят этого сделать.

Бегство Элиты

Записано 11 июня 2003 года

Я живу рядом с небольшим аэропортом вблизи Пало-Верде (Palos Verdes) в Южной Калифорнии – аэропортом Торрансе (Torrance). Он может принимать некоторые большие самолеты, но, как я говорил, я никогда не видел столь высокой интенсивности полетов на больших Частных Реактивных Самолетах *Lear Jets*, а я живу здесь уже 18 лет. Я живу в квартире с прямым видом на траектории полетов, так что мне их хорошо видно. Этот аэропорт – в основном для частных винтовых

самолетов, на которых люди лишь летают над окрестностями. Однако за последние несколько дней я видел большое количество прилетающих частных реактивных самолетов. Сейчас это может не показаться необычным, но если учесть, что обычно мы видим лишь примерно 2 таких прилета в месяц, то это начинает меня удивлять как нечто немного странное. В настоящее время Пало-Верде и окружающий его район Роллинг Хиллс – очень богатый район. Здесь все при деньгах. Все дома – особняки с видом на Тихий океан.

Мы часто называли правящие круги силой, затыкающей рот информации о Планете X, подавляющей любую возможность возникновения паники в народе, в то время как сами они знают о ней и могут подготовиться. Когда нас спрашивали, мы говорили, что эти правящие круги представляют богатых, имеющих корпоративное влияние на международном уровне и политическую власть, а также банковские круги. Эти люди знают друг друга, связи очевидны.

- Богатые владеют акциями, большими пакетами, и через владение акционерным капиталом часто могут влиять на корпоративные инвестиции акционерного капитала. Таким образом, они влияют на корпоративные тенденции, угрожая своим правом голоса как акционеры.
- Богатые влияют на корпоративные тенденции. Их лакеи – руководители фирм, которые контролируют, что люди могут купить, какие рабочие места доступны и что люди слышат на тщательно контролируемых каналах средств массовой информации. Богатые хотят, чтобы корпоративные главы были в этом их лакеями, они проводят с ними *беседы*, и, таким образом, эти люди им известны.
- Богатые также финансируют политические кампании, покупают, платят за кампании по очернению политических врагов, а если необходимо, то и убийство тех, кто отказывается сотрудничать. Таким образом, они влияют на правительственные тенденции, с помощью взяток, поддержки и запугивания. Политически влиятельные, таким образом, *известны* богатым, которые ставят их на должности.
- Если в тех странах, где выборы не проводятся, богатые не могут вмешаться в сами выборы, то они вскоре заводят отношения с теми у власти, кто идет на сделки. У страны есть ресурсы, или рабочая сила, или стратегическое расположение, и под видом корпоративных интересов богатые добируются заключения сделки.
- У банковских кругов связь с богатыми естественна, поскольку они распоряжаются богатством. Богатые люди *хорошо* известны банковским кругам, которые угождают этим клиентам больше других. Взятничество политически влиятельных часто приводит к скрытому перемещению фондов, чтобы избежать обнаружения, и здесь банковская система является связующим звеном между богатым и теми, кого они могут купить.

Таким образом, они работают как единое целое, как то, что мы называем "правящими кругами", и приближение Планеты X, способной разрушить их комфортабельный образ жизни и способность контролировать свое материальное положение, не является исключением. Они *знают* друг друга лично и, таким образом, информация о приближающемся гиганте и сроке разрушений на Земле *распространяется*, естественно, между друзьями, а затем и между деловыми кругами. Как эта тесная группа реагировала бы в прежние дни? Сначала они положились бы на правительство, которые они контролируют, и средства массовой информации, которые они контролируют, чтобы замалчивать новости. Это уже делалось с помощью ведущих средств массовой информации, когда *не было* сообщений ни о Втором Солнце, которое видели по всему миру, ни о наблюдениях инопланетного корабля-матки в последние несколько дней. Это уже делалось с помощью ведущих мировых держав, в соответствии с соглашением, чтобы действовать как единое целое, с тем, чтобы избежать преждевременной паники. В конце концов, катаклизм может и не случиться, и тогда придется

пожалеть о том, что была допущена паника, так что лучше подождать полной *уверенности*. Страны не из числа мощных и промышленно развитых всегда можно подкупить или запугать.

Но когда новости больше невозможно замалчивать, когда средства массовой информации считаются бесполезными из-за их неспособности донести правду, когда такие источники информации, как SOHO или статистика землетрясений, начинают отключаться и прекращать работу, так как больше невозможно сохранять раздвоенность между правдой и вымыслом, когда такие *неопровержимые* изменения на Земле, как замедление и остановка ее вращения, уже близко, что тогда? Военное положение – выбор для немногих, и только если известны точные даты и время. Чтобы поддерживать состояние военного положения, нужны войска, так что правящие круги, которые могут ускользнуть в свои анклавы, не будут сотрудничать в этом, как только остановка вращения станет очевидной, поскольку они сами будут в панике. Отвлечение внимания средствами массовой информации *выполнялось* до тех пор, пока оно не перестало быть эффективным. Угроза терроризма применялась столь часто и безо всякого основания, что публика стала относиться к ней легкомысленно и не принимает ее всерьез, а ответственные за это службы также уделяют лишь показное внимание действиям, которые необходимо предпринимать по тревоге. Что остается? Ускользнуть на рассвете в свои анклавы, подобно крысам, молча бегущим с тонущего корабля!

Возобновившее Работу Правительство (с. 285)

План Буша

Примечание: написано во время прямого общения с Зетамми 13 Апреля 2002

В ожидании краха экономики и поставленного в тупик населения Администрация Буша разработала план. Пока можно будет печатать деньги и вкачивать их в экономику, это будет делаться. Сюда включено понижение процентных ставок тех банков, которые уже почти достигли своего предела. К этому относится также увеличение периода выплаты пособия по безработице, поэтому безработные смогут получать чеки дольше. Но что произойдет когда *много* компаний выйдут из бизнеса и количество безработных достигнет гигантских значений, а дела о банкротствах парализуют работу судов? Во время Великой Депрессии большинство банков обанкротилось, но не все потерпели крах, как любой лицемер не замечает банкротства. Подобным же образом банкротства безудержно росли, но зачем коллекционировать фермы, дома или фирмы если их нельзя продать? Банки игнорировали банкротство и отказывались платить, правительство игнорировало существенную несостоятельность банков и позже все подтягивались и двигались дальше. Таким же образом может возникнуть прощение в течение долгого времени или долгое игнорирование неплатежей или нерентабельности. Во время Великой Депрессии возникла миграция рабочей силы в поисках работы, с большим количеством предложений когда зарплатой служило место для ночлега, убежище или еда. В действии натуральный обмен (бартер).

Администрация Буша представляет собой изоляционистскую, элитную группу, думающую о людях на улице не больше чем о пешках. Пешки передвигают, их ни о чем не информируют и не спрашивают их мнения. План Буша в отношении многих занятых работников, постоянно вопрошающих о том, что происходит в мире, об условиях на планете и о том, почему в новостях есть все, *кроме* погоды и поднятия уровня мирового океана, заключается в том, чтобы обращаться с ними как с детьми и привязать их к родителям и попечителям. Таким образом, церквям говорят, чтобы они занялись благотворительностью, где в качестве источника вначале будут правительственные фонды, хотя позже этих фондов *не* будет; но план создан для того, что-

бы дети пошли *туда* за раздачей. Таким образом, незамужние матери из низов должны выходить замуж за отцов своих детей, будто бы наличие этой бумажки приведет к ответственному родительству, когда правительственное обеспечение прекратится. Это, конечно, наивно и глупо, и если что-то дается теми, кто *не* дает информации и запасается товарами для себя, то это лишь для успокоения совести.

Третьим маневром является инструктирование гражданской рабочей силы, вроде Корпуса Мира, но в местном масштабе. При этом те, кто ориентирован на Служение Другим, уже *делают* свою работу хорошо, сохраняя предпочтения. Тогда что этим достигается? В этом люди в Администрации Буша вряд ли заботятся о среднем человеке, разве что если они выполняют приказ; они просто не могут представить кого-либо из населения, кто делал бы это без принуждения. Таким образом, в период того, что, как они надеются, станет долгой "войной с терроризмом", они хотят найти достаточно добровольцев для *домашнего* Корпуса Мира, которые почувствуют себя *вынужденными* вступить в эту организацию под давлением работодателей и членов церкви. Тогда они будут на крючке, и Администрации Буша, когда придет время, останется лишь сказать: "О'кей, нам придется идти в наши бункеры сейчас, обращайтесь за помощью к вашим местным добровольцам из Корпуса Мира", а потом улизнуть.

Запланированные Проверки

Примечание: записано 15 февраля 2003 года во время сессии IRC

Элита находится в затруднении, не зная, как в предстоящей ситуации управлять народными массами, и в связи с этим у неё на чертёжной доске есть много планов, а на поверхность всплывают тексты некоторых из них.

Бакалейные Клубы

Одной из первых предпринятых попыток, о которой мы предупредили, было создание бакалейных клубов, когда предполагалось, что если вы входите в такой клуб, то имеете право на скидки и при возникновении дефицита вас должны обеспечить пищевыми продуктами. Так как сокращение урожая зерновых в США и в Европе не достигло уровня, который мог вызвать у общественности панику, принятие этого плана было отложено, поскольку оно означало бы *признание*, что запасы сократились, и это должно повлиять на количество продуктов на полках магазинов, что могло вызвать ещё большее количество проблем. Тем не менее, сокращение урожая, начавшееся в сезоне 2000 года, произошло во всём мире, хотя об этом почти совсем не сообщалось, и голод возник во многих областях, ранее им не затрагиваемых.

Рабочие Лагеря

Другой план состоял в том, чтобы создать рабочие лагеря, чтобы перевести туда сильных рабочих и предложить им работу, и мы сразу горячо выступили против этого. Этот план может все еще воскреснуть, но скорее, как ответ на неспособность поддерживать рабочих компенсациями или правительственными подачками, и до настоящего момента они рассматриваются как *менее* разрушительное средство по сравнению со слишком тяжёлыми для населения массовыми увольнениями, приводящими к потере работы. Другими словами, если бы возникли бакалейные клубы или рабочие лагеря, и их число стало расти, это породило бы *больше* проблем, чем решений, поэтому этот план не внедряется.

Приверженность Религии

Очевидно, что ультраправые Христиане, поддерживаемые Администрацией Буша, пытались привлечь бедные слои граждан в церкви, о чём мы упоминали некоторое время назад при описании Плана Буша. Они хотели бы закрыть бесплатные школы и послать учащихся в церкви, чтобы желающие продолжать обучение ушли в частные школы, несмотря на признаки того, что в

области образования начальных классов произошёл определённый прогресс. Этот план продолжает финансироваться, но сообщения об очевидном прогрессе образования замедлили осуществление этого плана, так что он, по сути, сошел на нет.

Террористическая Опасность

Теперь, когда шаттл Колумбия был разорван в небе на части, перечёркивая мысль о побеге в космос, и происходили бесконечные проблемы с посылаемыми на Марс зондами, элита думает о том, как остаться в живых вместе с народными массами. Так как они не могут *признаться* в том, что они знают, то они пытаются облечь это в термины терроризма. Недавнее предупреждение предписывало публике сделать некоторые запасы на 3 дня, проложить щели своих окон трубчатой лентой и заставить их пластиковыми листами. В то же время, конечно, все должны нормально ходить на работу, поэтому открывание двери делает бесполезным прокладывание ленты и тогда защита от внешнего воздушного потока совершенно нелогична. Как мы упоминали, должно начаться забавное время! В настоящее время вышло заявление, что после проверки выяснилось, – информация департамента Внутренней Безопасности была основана на ошибке. Произошло замешательство, поскольку была надежда, что публика может отреагировать на предупреждение шумно, побегав закупать липкую ленту и начав заклеивать окна, но *ничего* такого не произошло!

Астероидные Атаки

Мы считаем, что астероидные дожди, которые вот-вот начнут бомбардировать Землю, будут использованы, чтобы удалить население с морских побережий, или чтобы отправить их в подвалы, и т.п. Эти предупреждения также будут служить проверкой (на готовность населения к внезапной опасности).

Отсутствие Пищевых Продуктов

Вероятнее всего будут происходить проверки на способность создать запас пищевых продуктов, чтобы увидеть, что произойдёт, если объявят о возможной угрозе нехватки продовольствия. А когда кризис, названный необоснованным, пройдёт, данные о том, *кто* запасётся, *какой* возникнет спрос, будут занесены в компьютер.

Блокады

Несомненно, публике будут говорить, что нужно освободить определенные дороги, которыми элита должна воспользоваться для бегства в свои бункеры, намного раньше, чем это станет необходимо. Причиной объявят военные учения, угрозу терроризма или что-то другое, а охрана этих маршрутов снята, *никогда* не будет.

Что будет происходить в других странах, таких как Австралия, Англия, Канада или Россия? Чтобы представить это, преобразуйте ту же существующую среди элиты нервозность в шаги, которые она могла бы предпринять в этих странах. В Индонезии блокады, вероятно, появятся довольно рано без всякой заботы по поводу проверок на нехватку продовольствия, а только с репрессиями. В России уже давно имеют дело с нехватками продовольствия, и уже в течение десятилетий население там полагается на черный рынок. Поэтому в России тесты могли бы обкатываться на низменных территориях Сибири, которые в процессе сдвига полюсов испытывают ранее затопление, чтобы видеть, как публика отреагирует в случае, если по некоторым причинам будет объявлена такая угроза. То, что делать населению в странах, строго контролируемых религиозной элитой, объявят церкви, и вы можете быть уверены, что это будет обкатано не тестом на эвакуацию, а сбором в церковь или мечеть. Верующих будут поощрять больше молиться, больше искать наставлений, затратить больше времени на защиту святых мест. Чтобы выяснить, что может планировать сделать элита, чтобы выселить население из зон, куда она будет бежать, и где она *не* хочет с ним пересекаться, поставьте себя на её место! Что её беспокоит?

1. что народ поймёт, что должно произойти, поэтому любые земные изменения будут объясняться не настоящими, а маскироваться какими-то *другими* причинами.
2. что народ захватит продовольствие или нападёт на склады с запасами элиты, поэтому они хорошо скрыты, и любым попыткам публики туда *пройти* могут противодействовать сообщениями о заражении территории отравляющими веществами.
3. что публика блокирует дороги, будет на них толпиться в панике и выдвигать требования, создавать беспорядки, и поэтому они будут обеспечивать на своих маршрутах охрану почти под любым предлогом и намного раньше, чем в этом возникнет необходимость.
4. что народ уйдет со своей работы, оставит свои посты и, по сути, *помешает* легкому существованию элиты, на которое она рассчитывает вплоть до самого конца, поэтому даже в последний день народу *не* будут ничего объяснять, и любые вопросы к руководству будут предотвращаться вооружённой охраной.

Таким образом, поставьте себя на место элиты с своим регионом, в своей стране, в своей культуре, попытайтесь мыслить, как эгоистичный ублюдок, и вы узнаете об их планах прежде, чем они будут объявлены!

Тревога Среди Ультраправых

Примечание: Написано во время сессии IRC 23.02.2002 г.

11 сентября 2001 года было и благословением и проклятием администрации Буша, находящейся в руках элиты и, как может видеть любой, действующей под управлением корпораций и друзей Буша. Сначала взрыв в Оклахома-сити, и то, что случилось в Вако (Waco), а также уничтожение самолета рейса TWA800 – все это были попытки ввести Военное Положение. Этого не произошло из-за быстрых действий большинства в правительстве и независимых СМИ, которые были предупреждены о таком намерении, и предприняли шаги для противодействия таким запланированным действиям. Тем не менее, ультраправые республиканцы, появившиеся после встреч за закрытыми дверями вскоре после взрыва в Оклахома-сити, раскрыли свой план – это были арабские террористы! Таким образом, был расстроен план ввести военное положение *раньше*, этот план ушел в закулисное подполье. После атаки 11 сентября 2001 года администрация Буша и ее союзники в корпоративной Америке были ошеломлены. Их *не* предупредили, и самолет с людьми на борту врезался в здание Пентагона без какого-либо сопротивления.

Хотя публике сообщили, что четвертый самолет, направленный на Вашингтон, упал из-за драки в салоне, когда пассажиры решили предупредить использование самолета в качестве бомбы, но на самом деле, он был сбит военными. Это, и несостоятельные объяснения, которые были даны о причине гибели самолета, вылетевшего из Нью-Йоркского аэропорта и упавшего неподалеку, (например то, что он, якобы, попал в спутный след от другого самолета), воспринимаются с большим недоверием встревоженной общественностью. Ясно, что летать небезопасно, ведь бомбы можно установить и в хвост самолета, что приведет к катастрофе, даже в Нью-Йорке, где сейчас введены меры повышенной безопасности. Увидев испуганного и растерянного Президента во время его единственного выступления по ТВ в день удара по Всемирному торговому центру общественность почувствовала, что было что-то не так в "раскрутке" Буша младшего как "твердого и негнибачего мужика". Опубликованные опросы, которые выставляли его в высшей степени популярным – просто фальшивка. Если террористы и планируют много других нападений, то они едва ли хотят получить удар до того, как восстановят свои силы в течение нескольких месяцев. Бен Ладен в самом деле жив и восстанавливает свою сеть, которая серьезно разрушена. Можно отметить, что ключе-

вые фигуры исчезли из Афганистана, их не могут найти – они появятся позже.

Американской публике говорят, что экономика переходит к росту, что Фондовый рынок здоров, и что безопасность в небе обеспечена. Все это звучит фальшиво, и все больше людей говорят между собой о том, что они чувствуют ложь. Компания "Энрон" (Enron) не случайно была показана всему миру как сточная яма обмана, которой эта компания и являлась. Мы, и наши союзники среди людей, обеспечили поступление информации о нарушениях норм отчетности в нужные руки. Новая MJ12 работает. Также оглашены факты о "Правительстве в Убежище", как назывались планы Тайного Правительства, начиная с 11 сентября 2001 г. Часть Администрации отсутствует, находится под землей, в то время как другая часть действует в Вашингтоне. А где же уравнивающая половина федерального правительства, широко рекламируемая во время дискуссии о Конституции перед студентами и общественностью? Суды и Конгресс – не в счет, их не будут спасать или защищать, и *это* говорит об отношении Администрации Буша больше, чем любой "Энрон" или испуганное лицо президента-труса. Они вне закона, где они находятся с того момента, как сфабриковали выборы своими громкими криками, принуждением и правилом *остановки подсчета голосов*, навязанным Верховным Судом, никогда до этого не вмешивавшегося в выборы. Таким образом, наше предсказание о том, что президентство Буша станет все более неуместным, будет сбываться.

Окончательный Жребий

Примечание: написано 8 февраля 2003 г. во время сессии IRC

Мы советовали, чтобы обыватель избегал становиться рабом элиты, избегал предложений занятости, которые требуют переезда, чтобы избежать участи раба. Действительно ли этот совет необходим, и удалась ли бы такая схема элите? Элита полагает, что положение статус-кво сохранится. Они полагают, что публика останется *тупой* до конца. Они полагают, что их лакеи до конца останутся хорошими слугами. Они полагают, что их фонды, их богатство, будет стоить столько же, сколько и сегодня, до конца. Они полагают, что промышленность продолжит работать так, что ресурсы будут доступны до конца, что торговля продолжится. Они полагают, что ремонты линий электропередач, линий связи, будут опережающими, а не постоянными, опустошительными и разрушительными. Они неправы во *всех* этих вопросах.

Они обнаружат, что не могут убежать в свои анклавы, как надеялись, а будут захвачены вместе с населением по техническим или другим причинам. Они обнаружат, что их тайны, их местоположения, местонахождение их запасов, раскрыты из-за небрежных и растерянных, или обозленных служащих. Они обнаружат, что наемники, которых они наняли, и которых смогут контролировать, повернут угрюмый взгляд на них *задолго* до сдвига, и могут задолго до сдвига *отнять* подготовленный для перемещения в безопасные анклавы транспорт – такой будет взбучка, которую они получают от нанятых головорезов. Они обнаружат, что *ничего* из того, что они запланировали, работать не будет – бесконечный и непередаваемый ужас для них. Коротко говоря, они окажутся полностью *с* теми, кого они мимоходом приговорили к ужасам незнания. Бедные люди, со своими детьми на руках, запертые в прибрежных городах разбомбленными элитой мостами, чтобы бедные не могли убежать. Раненые выжившие, сломанные конечности, инфицированные раны, голодные дети, ищущие спасения. *Таков* будет их жребий, и совершенная Карма!

Правительство в Бункере (с. 285)

Ускользание Хватки

записано 19 октября 2003 г.

Если целью Лжи во Спасение было заставить правящие круги показать свои истинное лицо, раскрыть свои карты, чтобы народу стало *ясно*, что у властей *не* было никакого намерения информировать его, даже тогда, что можно было бы считать последними днями, а вместо этого они намеревались удерживать и блокировать их (людей) там, что могло бы стать смертельным капканом, например, – в городах вдоль побережий и в речных бассейнах, то в чем состояла необходимость задержки на несколько месяцев? Не достаточно ли было пары недель? Как мы говорили, оптимальной для Лжи во Спасение была дата, близкая к 15 мая, и отчасти причина для выбора даты была в этом. Дополнительная причина выбора *ранней* даты в 2003 году, предназначенной для Лжи во Спасение, состояла в том, чтобы заставить власти не только показать свое истинное лицо, но и лишиться своей хватки. Как это происходило на протяжении этих месяцев, начиная с 15 мая?

По мере приближения 15 мая власти придавали все больший вес нашим предсказаниям о том, что земные изменения произойдут 'вскоре' после этой даты. Эта растущая уверенность была основана на удивительной точности последовательности событий во многих вопросах, но прежде всего – на координатах, точность которых была доказана. Человеческая астрофизика получила удар, став почти бесполезной, в то время как мы каждый раз оставались с призом, – светящееся тело Планеты X оказывалось точно в координатах, которые мы давали за неделю, а часто и за месяцы до срока. Захват мировых месторождений нефти, считающейся будущей *валютой*, и расположение там для их защиты военных США, – это необходимый шаг, который нужно было предпринять заранее перед замедлением вращения или остановкой, и поэтому возникла насущная *необходимость* начать войну с Ираком, независимо от наличия одобрения ООН, любого доказательства связи между атакой 11 сентября и Ираком или любого доказательства террористических намерений со стороны Ирака.

Считалось, что месторождения нефти на Аляске находятся под контролем, захват месторождений в Венесуэле будет простым шагом, когда наступит время, путем устранения защищающегося Президента, захват беззащитной Саудовской Аравии – вопрос простой, решаемый путем незначительного продвижения вбок от Иракской цитадели, месторождения на севере Норвегии фактически не обороняемы, нефтепроводы из месторождений на севере Пакистана уже охраняются, а месторождения в Нигерии находятся на блюде для быстрой закуски, – они захватываются путем предложения американской помощи в подавлении беспорядков. Таким образом, для того, чтобы держать в Будущем оставшихся в живых мертвой хваткой, чтобы иметь полный контроль над будущей *валютой* – над нефтью, вступление в Ирак было необходимо, и война началась по графику. А что произошло во время задержки? Военные США, размещенные в Ираке без консультации с ними и предназначенные для продвижения в Нигерию, подобно роботам, – взбунтовались, и рассчитывать на то, что они в дальнейшем будут следовать распоряжениям из Белого Дома, больше нельзя. Уверенность общественного мнения в необходимости вторжения в Ирак рассеялась, как дым от пушки, доказательства наличия в Ираке оружия массового поражения найдены не были. Итак, контроль за *всеми* месторождениями нефти находится под угрозой, он представляется потерян, поскольку американские военные в общем плане были якорем, а они отвернулись.

Может ли рука за сценой, основные денежные интересы, которые, фактически, правят миром, компенсировать это? Те, кого можно подкупить, давно подкуплены. У тех, кто упорно стремился делать то, что считал своим долгом, глаза раскрылись. Те, кого оставляли в неуверенности, вместе с их близкими, поняли, кого во время сдвига и после него должны были включить в число обеспеченных любого рода безопасностью и в ряды службы безопасности, а кого оставят в горе, в голоде и в

грязи, и теперь они не склонны помогать членам элиты, которые так безжалостно исключили их из своих рядов. Те, кто находится внизу социальной лестницы – бедные и несчастные, наблюдали, как их мир при современном руководстве катится к худшему, выслушивали нескончаемую ложь по поводу причин земных изменений во всем вокруг них, и у них нет никакого доверия к руководству и в особенности – никакого доверия любым утверждениям, которые оно могло бы сделать. Короче говоря, хватка ускользает из рук. Из-за этого истеблишмент окажется в своих бункерах изолированным, страхась атак и мародерства, и в Будущем он *не* останется у руководства, как это и должно быть.

Некуда Бежать

записано 18 Ноя 2003 г.

В первые дни осознания факта присутствия Планеты X, наступившие после десятилетий неуверенности, в фокусе малочисленной части человеческого рода, которая знает о приближении этого монстра и о вероятной дате его прибытия, находится только такой вопрос, – как извлечь из этого разрушения выгоду. Первая мысль, – как уйти в укрытие. Вторая мысль, – как выдержать в своих бункерах, пока не будет безопасно из них выйти. Третья мысль, – как стать королями. К этим проблемам обращаются Альтернативы 1, 2 и 3, но в настоящее время положение дел таково:

- За пределами Земли бункеры реальны только на темной стороне Луны при условии, что бегство произойдет с инопланетянами, Служащими Себе, которые делают существование для всех, кроме наиболее закоренелых Служащих Себе людей, неудобным, и доступ туда может получить только крошечная горстка всей элиты Земли. Но так как сомнительно даже это (что доступ будет получен), их вполне могут благополучно возратить на Землю, учитывая разрушения, возникающие во время бомбардировки осколками из хвоста Планеты X при ее проходе, от которой, вероятно, пострадают все шаттлы, – этот вариант нервирует всех. Туда бежать нельзя.
- Бункеры на Земле, построенные десятилетия назад в горных массивах Урала, Аппалач, Альп, и даже в таких низко расположенных областях, как Хьюстон, Москва, западная Австралия и Рим, стали известны, а во многих случаях – очень хорошо известны широкой публике. Такие альтернативные анклав, как созданные в зоне Кокомо и Денвера, находятся под тщательным наблюдением, и при резком осознании угрозы, представляемой Планетой X, на информацию о которой теперь легко натолкнуться в интернете, вряд ли Римский Папа может быстро юркнуть к горе, находящейся в Португалии, незамеченным. Туда бежать можно, но скрыться – нельзя.
- Одним из планов было появление из бункеров, хорошо оснащенных, снабженных продовольствием и защищаемых военными, контролируемые элитой, чтобы в Будущем стать королями, но для этого требуется иметь контроль над военными США, а он в последнее время был утрачен. На тему о моменте вступления в Белый Дом путем обмана на выборах и о неконституционном решении Верховного Суда США по поводу результатов голосования в штате Флорида подробно говорилось, это относилось и к контролю над военными США, который недавно улетучился. Укрытие в бункерах безусловно противно, если появившиеся из них обнаружат, что находятся перед разъяренными фермерами, вооруженными вилами. Бежать можно, но нельзя скрыться, и уж наверняка потом оттуда нельзя появиться.
- Даже до последних нескольких месяцев план состоял в том, чтобы за счет контроля всех нефтяных запасов в мире поставить оставшихся в живых на колени, но с тех пор он стал сомнительным. В течение десятилетий планировалось оставить Саддама Хуссейна на месте как высокомерное живот-

ное для оправдания второй Войны в Персидском Заливе, которая позволила бы взять под свой контроль не только Иракскую нефть, но также и месторождения Саудовской Аравии и Кувейта. Существовала схема нашествия на месторождения России через Пакистан при поддержке движения Талибан, удобным оправданием опять является охота на Бен Ладена, начавшаяся уже давно из-за его теперешней роли, а все другие нефтяные месторождения, существующие во всем мире, считаются вполне доступными для такого изъятия. Не случайно Нигерия только недавно получила военную помощь от США, а положение в Венесуэле явно было дестабилизировано США. Этот план начал осуществляться в бешеном темпе почти исключительно из-за даты 15 мая, которую истеблишмент воспринял достаточно серьезно, чтобы после этого вломиться в Ирак. Теперь они слишком увязли в Ираке, и эта ситуация способствовала улетучиванию контроля Белого Дома над военными США, и общий план сам собой взорвался. Даже нефть Юкоса, которая почти выскользнула из рук истеблишмента, считается утерянной, так как территория, на которой она находится, непокорна, и маловероятно, чтобы там с почтением относились к праву на собственность, закрепленному просто на бумаге. Чтобы учредить свое королевство, невозможно использовать контроль над нефтью.

- Все это заставляет элиту в настоящее время, когда предвестники сдвига полюсов настолько остры, что мастера сокрытия совсем обезумели, стремясь поддержать вообще хоть какое-то доверие, действовать без плана! Состояние, за которое цепляется элита ради своей власти, обратится в нуль – если не до сдвига, то, конечно, после. Бумажные деньги, акции и облигации и даже вклады в недвижимое имущество не будут стоить ничего. Останется только земля, и камни на ней. Выжившие распределятся по разным лагерям, добросердечные люди будут всем делиться, а эгоистичные начнут до смерти грабить друг друга. Между ними будет стоять элита, надеясь выглядеть невинной. Опасаясь, что их узнают, и что их запасы могут быть разграблены, а комфорт разрушен, они могут заинтересоваться тем, чтобы встать на стезю странника, бродящего по дороге, где можно встретить теплый дом с миской супа, так что они как манипуляторы человечества снова могли бы взобраться к своему присущему в мире месту, став королями. Но подготовлен ли к сдвигу мир обычных людей? Ой! Поэтому теперь элита стала внезапно озабоченной тем, что хаос, который, как она надеялась, устранил из жизни множество нежелательных ртов, повлияет и на *них*. Они могут оказаться среди голодающих, выброшенных на мель и раненых, в холоде и под бесконечным дождем, и не иметь никаких средств сообщить о своем бедственном положении. Невозможно избежать участи обычного человека, с которыми придется жить.

Мучительное Ожидание

Записано 28 июня 2003 г.

Те, кто знает наши прогнозы по поводу прохода, сдвига полюсов, возникновения новой геологии и затопления береговых линий и речных бассейнов, а также краха сегодняшних финансовых, экономических и правительственных структур, мучительно ожидают предсказанную остановку вращения и считают оставшиеся дни до начала сдвига. Ложь во Спасение, пущенная в ход для того, чтобы уличить во лжи Министерство Национальной Безопасности, показала мир, который могли бы *создать* они и другие подобные правительственные структуры США и других стран при наличии точной даты, бросив эту публику в лишениях и бесчувственном состоянии. Операция ТОРОFF (ЗАВЕРШЕНИЕ) перед 15 мая и введение Оранжевого уровня (готовности к террористической опасности) к 20 мая, – все это является подготовкой к введению Красного уровня, – к Военному Положению, которое позволило бы США поймать в ловушку в городах, основанных на побережьях или в бассейнах рек, миллионы нежелательных ртов, требующих их накормить,

стали очевидной демонстрацией. Кто больше пострадает в муках из-за *отсутствия* даты, когда нет никаких других общих указаний, кроме наблюдения за земными изменениями?

Богатая Элита

Богатые, которые при своем непомерном изобилии по существу правят миром, были приведены в готовность во вторую неделю июня, когда скорость приближения Планеты X сделала вероятной остановку вращения в пределах нескольких дней. Поэтому произошел Исход Элиты и перемещение Воинских подразделений для ее защиты. Но непонимание человеком того, почему все планеты собираются вокруг Солнца в плоскости эклиптики, подобно обручу, и какие на них действуют силы, не позволяет им предсказать, когда начнутся большие земные изменения, и поэтому раздраженная элита находится в своих бункерах. Они будут появляться и уже это делают, чтобы затем произошел их *второй исход*, но такой, который сделает их в игре на поле равными с обычными людьми.

Правительственные Бастионы

У тех, кто проложил свой путь в государственной власти путём правительственных указов, не в характере позволить вытеснить себя отсюда чем-то столь незначительным, как сдвиг полюсов. Знающие мало или много, или только подозревающие об этом, они запланировали для себя *наилучшую* ситуацию, которая неизменно включает позволение тем, кто является, как они полагают, незначительными гражданами, погибнуть и не требовать еды, крова или внимания, тогда как отобранные, по их мнению, лучшие рабочие будут перемещены и спасены от грядущих бедствий. Для этого им требуется точное расписание действий, так как начало чудовищных репрессивных мер слишком быстро спровоцирует бунт, но поскольку раскрытие причины гибели миллионов потребует дней, слишком позднее начало приведет к определенной неудаче. Таким образом, они разочарованы.

Выплески в СМИ

Пока Планета X находится на значительном расстоянии, скрывать новости о её проходе относительно просто – в качестве готовых оправданий были подысканы такие обвиняемые, как Глобальное Потепление или Солнечные Циклы, или же намеки на близкий проход Марса, и поэтому новости, которым противопоставляются эти псевдо-научные объяснения, оказываются подавленными. Но если те, кто контролирует выпуски главных средств информации, не уверены в том, когда будет близкий проход и случится ли сдвиг полюсов, то игра должна продолжаться, иначе потерпят крах финансовые рынки, подорвутся корпоративные интересы, и богатая элита лишится своей опоры. Для ведущих последние известия очевидно появление Второго Солнца и к списку предметов, о которых *запрещено* говорить, добавлена кроваво красная пыль в облаках. Дикторы становятся все более подозрительными, они утомлены от бесконечного подавления, и дамба готова прорваться.

Рядовой Человек

Беспокойство об обычных людях тех, кто хотел бы предотвратить их переезд в безопасное место, поймать обычного человека в ловушку в городах, основанных на побережье или в бассейнах рек, и, конечно, оставлять публику совершенно неинформированной до возможно более позднего момента, – равно нулю. В благополучные времена они являются фуражом для фабрик, массовыми потребителями, которыми нужно манипулировать, когда у них есть средства, чтобы они были израсходованы, а в такие времена, как после-сдвиговой дефицит, их собираются загнать в раннюю могилу. Когда же земные изменения начнутся всерьез, вот тогда обычный человек обнаружит эти новости, о которых сболтнут СМИ, о шоссе и мостах, доступных для бегства в безопасные места, и о репрессивных лапах оказавшегося в замешательстве правительства. Возникнет равное игровое поле.

ЗАВЕРШЕНИЕ (ТОPOFF)

‘Запланированы Учения Огромного Масштаба по Национальной Безопасности... Сценарий таков: В полдень в Сиэтле взрывается спрятанная бомба... На следующий день и приблизительно в 2000 миль к востоку – люди с жалобами на симптомы, похожие на грипп, начинают стекаться в больницы в районе Чикаго. ... Установлено, что эти вымышленные события должны развернуться в течение пяти дней, начиная с 12 мая, и что по словам федеральных должностных лиц, это будет самым большим в истории США учением по национальной безопасности. Дублирующее ЗАВЕРШЕНИЕ 2 ... включает более 100 федеральных, штатных и местных агентств, Американский Красный Крест и Канадские правительственные агентства. ... В этом учении примут участие около 8500 человек, включая официальных лиц Округа Колумбия, штатов Мэриленд и Вирджиния...’

Второе Солнце

Этим утром [25 мая] в новостях г. Феникс передали рассказ и изображение того, что было представлено как планета около солнца (около 8:00 утра). После приблизительно 15 минут предположений со стороны дикторов последних известий появился синоптик и объяснил это как метеозонд на высоте приблизительно 100 000 футов (30 км). Но это не было похоже на метеозонд. ... Мои соседи по комнате работают на Службу новостей СИ-БИ-ЭС. В этом бизнесе каждый знает, что что-то происходит. По имеющимся сообщениям местные станции принимают об этой аномалии около солнца множество запросов в день [к 3 июня]. ... Хороший снимок Планеты X с фальшивым объяснением появился сегодня [26 июня] на сайте spaceweather.com. 21-го июня, в день летнего солнцестояния, фотограф Стэн Ричард был в палаточном лагере у озера Пайн вблизи Элдора (Eldora), Айова. "Я наблюдал заход солнца, когда внезапно появилось это 'ложное солнце'" – говорит Стэн. Что это было? "Почти наверняка, это – фрагмент столба солнечного света," – объясняет эксперт по атмосферной оптике Лес Коули. "Когда солнце заходит за линию горизонта, оно все же в течение некоторого времени дает отблеск на высоких облаках. Там, вероятно, имеются полосы слоисто-перистых облаков, содержащих кристаллы льда тарельчатой формы, которые отражают солнце, формируя световые пятна. В это время года солнце задерживается вблизи горизонта после захода в средних и высоких северных широтах в течение длительного времени. Когда появляется столб солнечного света, подобный тому, что заметил Стэн Ричард, становится забавно наблюдать, как он медленно ползет вдоль горизонта в сторону севера, отмечая положение уже зашедшего солнца."

Свободное Падение Рынка

записано 19 июня 2004 г.

Прогноз Бедствия: Почему Федеральное правительство Удваивает Фонд МЗ?

<http://www.conspiracypplanet.com/channel.cfm?> 'В деловых новостях на сайте Агентства Блумберга 10-го июня сообщается, что к концу года ожидается удвоение фонда МЗ Федеральной Резервной системы, направленное на увеличение его денежной массы. Фактически, это беспрецедентный случай. Другими словами, они стремятся наводнить вышеозначенную систему деньгами, что должно обеспечить их ликвидность для поддержания рынков в случае какого-либо экономического краха.' [из другого источника] Пост денежной массы в России [10 июня] <http://www.rbcnews.com/free/20040610151700.shtml> "За первые 4 месяца 2004 г. денежная масса в России увеличилась на 9,5 процентов'

Что означает для правительства наличие огромного государственного долга? Средняя семья понимает, что им поступают пенсии или зарплаты, а по счетам нужно платить, и огорчение от появления на кредитной карточке безответственного долга имеет более "высокую ставку", так как такой долг способен нарушить баланс. У правительств, которые могут напечатать и пустить в оборот дополнительное количество наличных денег,

существуют другие варианты. Правительства могут просто напечатать дополнительные доллары и передать их центральным банкам, чтобы те дали ссуды местным банкам, которые затем *увеличат* массу наличных денег, из которых можно будет давать займы до разумного предела. Но обратная сторона этого процесса – инфляция, поскольку, когда правительство увеличивает количество имеющихся в хождении долларов, ценность *каждого* доллара уменьшается, так как в его основе лежит гарантия, обеспечиваемая некоторым фиксированным активом, подобным золоту. Все теперь расходуют больше долларов, поскольку каждый доллар стоит меньше. Так как любое правительство, управляющее огромным государственным долгом, *должно* получить откуда-нибудь наличность, чтобы оплачивать счета и процентные ставки, то это создает нужду. Цикл печатания-для-покрытия-расходов, вызывающий инфляционную тенденцию, препятствует продаже долговых обязательств, поскольку при этом облигации со временем теряют свою ценность. Не удивительно, что ценность доллара США упала больше, чем вдвое по сравнению с всего несколькими годами раньше, – до того, как Буш занял свой пост, и иностранные инвесторы все больше и больше игнорируют выпускаемые ими облигации.

Для тех, кто удивится, почему, несмотря на то, что отовсюду приходят только плохие новости, американские фондовые рынки продолжают поддерживать высокие цены, – ответ лежит в раздутой *стоимости* акций, если единственное, что отпущено в свободный полет – этот шарик, надутый горячим воздухом. Возвратимся к той же средней семье с большим долгом на кредитной карточке и некоторым имуществом, которое можно продать, например, вторым автомобилем или гостиным гарнитуром. Автомобиль мог бы быть продан по рыночной цене, но при контролируемом рынке *акций* он будет иметь ту цену, которую на него назначит любой желающий покупатель. Мы упоминали, что большинство акций находятся в доверительном управлении у финансовых менеджеров, которые работают по контракту с пенсионными фондами или частными лицами, накопившими сбережения на остаток жизни. Если все распоряжения о продаже задерживаются до тех пор, пока не появятся распоряжения о покупке *по той же цене*, и эти менеджеры покупают и продают акции только друг у друга, то цена находится под контролем. Цена поддерживается, благодаря низкому объему продаж и таким видам контроля, которые не являются законными, но не нов на Уолл Стрите. Это эквивалентно тому, что семья продает автомобиль по цене в четыре раза большей, считая при этом, что все их домашние предметы имеют такую же вздутую цену, и ощущая себя довольной и богатой. Эта ситуация работает, когда *объем* продаж низок, но если все держатели акций захотят продать все их сразу, они уже не будут иметь основную цену, которая должна покрыть обращение.

Так что же должны сделать США, имея быстро растущий государственный долг, упавший больше, чем наполовину, доллар, испытывая необузданную инфляцию, обнаруживая, что их облигации теперь непривлекательны для иностранных инвесторов и цепляясь за раздутый фондовый рынок, поддерживающий для мира ложное отображение цены, если они сталкиваются с ростом личных и корпоративных банкротств, *требующих* срочной продажи акций? Невозможно достаточно быстро подыскать акции для выполнения распоряжения о покупке, и распоряжения о продаже нельзя задерживать беспрестанно долго. Как спасти лицо в год выборов, имея дело с правительственными программами, выполнение которых не может быть обеспечено несостоятельной казной? Согласитесь, что *причина* для падения рынка, причина для последующей паники среди населения – существует. Мы упоминали, что Хозяева Марионеток пожелали, чтобы тема Планеты X подверглась обсуждению в главных средствах информации, чтобы можно было обсудить меры по выживанию, и группы выживания могли бы вероятнее стать прочной основой для работы в Будущем, но что этому сопротивляется администрация Буша, отвечающая за сокрытие, которая является возможным козлом отпущения. Хозяева Марионеток требуют дать возможность распутать сокрытие. Хозяева марионеток, которые контролируют Федеральную Резервную систему, угрожают и в наказание за задержки продолжают под-

нимать процентные ставки. Что же должна сделать Марионетка?

К счастью, существуют возросшие потоки метеоритов, болиды, остающиеся в небе яркие следы и падающие на землю, и вряд ли они пойдут на спад, поскольку теперь хвост Планеты X сильно сносится к Земле. Активно возьмись за НАСА, сделай публичные объявления, прекрати управление рынком, позволив ему упасть, помести предположения о проклятой Планете X в СМИ и, при намерении переизбраться, объяви себя не только Президентом Войны, но и Президентом Катаклизмов.

Признаки Времени #911

НАСА полагает, что причиной громкого гула в Миссури явился метеор [19 июня] <http://www.news-leader.com/today/0619-Itwasloude-115160.html> 'Департамент шерифа округа Вебстер примерно в 9:20 получил от жителей округа около 20 телефонных звонков, сообщавших о каком-то взрыве. Диспетчеры карьеров округа сообщили, что никаких взрывных работ не проводилось. И, по словам должностных лиц аэропорта Спрингфилда и военной базы Fort Leonard Wood, в небе над округом Вебстер не было ни одного сверхзвукового самолета. Ученый НАСА Майк Мумма сообщил, что, вероятно, виновником был значительного размера метеор, расколовшийся при полете сквозь атмосферу со скоростью 100 000 миль в час. Дон Еоманс, менеджер программы отслеживания Околосемных Объектов НАСА в Пасадене, Калифорния, сказал, что метеор, от которого вздрогнули дома и окна, мог быть размером с небольшой автомобиль.'

Признаки Времени #910

Всемирный Форум посетит глава федерального правительства Чейни [18 июня] <http://www.denverpost.com/Stories/> 'В рамках открывающегося в четверг ежегодного Всемирного Форума Института Американского Предпринимательства (American Enterprise Institute, AEI) за закрытыми дверями пройдут трехдневные политические и экономические консультации мировых лидеров. AEI расположен в Вашингтоне, округ Колумбия, и является одним из мозговых центров. Ожидается, что наряду с представителями нескольких европейских стран, Израиля и Афганистана во встрече на высшем уровне примут участие два тяжеловеса, вице-президент Дик Чейни и глава Федеральной резервной системы Алан Гринспен.' [И из другого источника] Эти новости поступили от хорошо осведомленного биржевика (из банка или фирмы) с широкими связями в правительстве. Правительство Соединенных Штатов использует чрезвычайные полномочия, правительственные распоряжения и положения закона "Patriot Act", чтобы сразу же с полуночи 18 июня 2004 года приступить к конфискации имущества и закрытию бизнеса, к постепенному прекращению всех операций с акциями и торгов. [И из другого источника] Хотя торги этим утром были очень тяжелыми, на Лондонской Фондовой бирже не отмечено ничего тревожного. Федеральная Резервная Система продолжает разительно увеличивать запас денег фонда МЗ, тогда как британское правительство продолжает закачивать миллиарды фунтов в Британскую экономику. [И из другого источника] "Это Реально". – Предупредили меня вчера вечером два хорошо осведомленных человека из крупнейших банков Египта. [И из другого источника] Стратегия с такой распродажей по низкой цене может повлечь за собой в самый последний момент удар. До закрытия бизнеса я бы не ожидал никакой открытой распродажи. [И из другого источника] Санкции за досрочное изъятие суровы, и если Вы попытаетесь изъять свои наличные деньги, их тотчас же возьмет Федеральная налоговая служба (IRS). Насколько я знаю, при получении наличных нет никакого способа этого избежать. [И из другого источника] У меня есть связи с ведущими Еврейскими банкирами в Канаде, они сказали мне то же самое. [И из другого источника] Сегодня [18 июня] истекает срок рекордного количества продажных опционов, если только рынок не рухнет. Сегодняшний день как нельзя лучше подходит для закрытия рынков навсегда. Букмекеры или власть имущие, которые производили на опционах продажи, хотят, чтобы они исчезли. Могут держать пари, что после их окончания рынки падут.

Признаки Времени #909

В Новом Южном Уэльсе замечен метеорит [17 июня] <http://dailytelegraph.news.com.au/story.jsp> 'Сегодня полиция сообщила, что накануне вечером на южное побережье Нового Южного Уэльса упал и, ярко вспыхнув, взорвался метеорит, имевший, по словам очевидцев, размер с дом. По их описаниям, метеорит серебристого цвета взорвался с грохотом артиллерийского снаряда, взрыв сопровождался яркой вспышкой.' [И из другого источника]

<http://thescotsman.scotsman.com/international.cfm> 'Вчера астрономы проверяли сообщения о наблюдении метеорита размером с дом, упавшего на землю около Сиднея, Австралия. В среду дежурившие в башне аэропорта Сиднея авиадиспетчеры сообщили о наблюдавшемся в небе метеорите, но не уточнили его размер. По словам полиции, несколько человек, находившихся к югу от города, сообщили, что перед взрывом они видели пронесшийся над головой огромный метеорит.'

Признаки Времени #908

Чикагская Товарная Биржа (Chicago Mercantile Exchange, CME) [17 июня] http://www.gold-eagle.com/editorials_04/jmackenzie061704.html 'Индекс S&P ценовой активности для фьючерсов полностью управляется одной конторой. Все парни крепко их ненавидят: их клиринговый номер на CME – 990N, и они распродают через трейдерскую фирму Гелбера. Ответственным за текущий уровень S&P считается только один этот счет. Это они подкинули вверх S&P накануне вечером. И это они весь день скрывают заявки, поддерживая рынок. Никакой надежды на изменение нет, поэтому все трейдеры ушли. Теперь самая накаленная обстановка на бирже – в Евродолларовом отделе. Поймите, все это уже давно похоже на созерцание неподвижной картины засухи. Все трейдеры, с кем я говорил, видят, что цены меняются искусственно.'

Признаки Времени #906

В небе над Аризонай появился еще один большой болид, о котором мы услышали сегодня вечером [13 июня] Он был красного цвета и пронесся по небу над самым горизонтом. Новостей о нем будет не больше, чем про два других. Не знаю, был ли здесь виден тот, который на прошлой неделе видели в южной части штата. С ним получается четыре. [И от другого] Я живу в горах Уайт-Маунтинс, примерно в 60 милях от Хопи. Здесь, а также южнее было замечено нечто с желтым хвостом. [И от другого] Вчера вечером [13 июня] кто-то позвонил на шоу Арта Белла и сообщил об огромном болиде, который упал около Вентуры. Думаю, она подразумевала Калифорнию. Она сказала, что это случилось через несколько дней после аналогичного случая в Вашингтоне. Она сказала, что он вызвал пожар в одном из лесистых районов. Она также сказала, что очень странно, что в новостях о нем вообще ничего не упоминалось. [И от другого] Вчера вечером [14 июня] моя 6-летняя дочь сказала, что она видела здесь, в Канзасе, падающую звезду с выходящим сзади огнем, а за ней еще одну. [И от другого] Наблюдения очевидца из юго-восточной части Мичигана за вчерашнюю ночь [14 июня]. Я ехал на север из Детройта и примерно в 1:00 увидел два огромных объекта, пронесшихся по северо-восточной части неба. За свою жизнь я видел множество метеоров, но по размеру они даже и не приближаются к этим объектам, а след, который они оставили, был изумителен. [И от другого] Неделю назад или около того, кто-то прислал сообщение о том, что Южный Крест и близлежащие звезды были чем-то 'заслонены'. Я живу в Окленде, Новая Зеландия, и наблюдал Южный Крест последние 4-5 ночей [14 июня]. Погода сегодня вечером очень ясная, такая же, какая стояла большую часть прошлой недели. Ночью, примерно в это время [22:56 NZST (Новозеландское стандартное время) 14 июня 2004 года], я заметил что 4-я звезда, расположенная с правой стороны созвездия, внезапно 'пропала', как будто ее чем-то заслонили. На самом деле звезда осталась на месте, но стала крайне тусклой. Как и другие звезды рядом с ней. Час назад все 4 главные звезды были прекрасно видны.

Признаки Времени #899

В Хокс-Бей Был Услышан Загадочный Удар [11 июня] 'Констель Джон Брюс из Котемаори, что в 45 км к юго-востоку от Ваироа, сказал, что подумал, будто это шум от землетрясения. Астроном Обсерватории Картера Кей Ледер сообщил, что взрывом мог быть акустический удар от входящего в атмосферу метеора. Причиной громкого взрыва и свечения, сравнимого по яркости с дневным светом может быть метеор размером не больше кулака.' [И из другого источника]



В гостиную упал космический сувенир [12 июня] 'Твердая черная глыба, вломившаяся в гостиную живущего в Окленде семейства, оказалась огромной ценностью. Эксперты подтвердили, что это всего лишь девятый по счету метеорит, найденный в Новой Зеландии. "Я решила, что это мог быть метеоритный ливень или что-то в этом роде, проверила, но на данное время года не нашла ничего такого", – сообщила Дженни Маккормик из Обсерватории Стардом. Камень весит 1,3 килограмма.'

Признаки Времени #891

Из Штата Вашингтон Сообщают о Вероятном Падении Метеорита [3 Июня] 'Профессор астрономии сказал, что, вероятно, в четверг утром примерно в 30 милях к югу от Олимпии на землю мог врезаться метеорит. Сообщалось о ярких вспышках и резком грохоте в небе в районе Пьюджет-Саунда. По оценке Брэдли Хаммермастера, преподающего в Вашингтонском Университете, объект был размером с небольшой автомобиль. Он описал его как часть большего метеорита.' [и из другого источника] Вероятно, ночные небеса были освещены метеоритом [3 июня] 'Как полагают, причиной ярких вспышек и громкого грохота в Пьюджет-Саунде и Нижнем Мейнленде Британской Колумбии является пронесшийся метеор. Из-за этого события, случившегося чуть ранее 3:00 по тихоокеанскому летнему времени (PDT), коммутаторы радиостанции раскалились от звонков, сообщающих о небесных взрывах. Ни о каком происшествии с военным или гражданским самолетом не сообщалось. Женщина, живущая в районе дельты, сообщила на радиостанцию, что в районе Ванкувера в этот момент небо было невероятное и прекрасное – как при сильном разряде молнии или взрыве трансформатора.' [и из другого источника] Принс-Джордж расположен в 500 милях езды от Ванкувера и в 200 с лишним от Сиэтла, вспышка была замечена и там.

Признаки Времени #890

Никакие это не самолеты. [7 Июня] Несколько дней назад мне уже попался на глаза летящий в небесах болид! У нас в Польше они стали падать все чаще и чаще.



Чего Они Боятся

записано 7 сентября 2004 г.

Мы упоминали, что члены истеблишмента боятся потерять свой шесток на вершине пирамиды и оказаться сброшенными оттуда в положение обычного человека. Прежде всего они боятся:

1. Внезапной паники среди масс, разросшейся до такой степени, что они оставляют свои рабочие места, и вся инфраструктура рухнет, поскольку сети энергосистемы или водопроводные магистрали обслуживаться перестанут, и защита корпоративного имущества обеспечена не будет.

2. Разгула мародерства, которое распространится, как молния, когда станет очевидно, что защита отсутствует, а полиция или подразделения частной охраны сами поражены паникой.
3. Того, что отправленные подавлять беспорядки военные, ставшие действовать по-зверски, поскольку их откровенно обучали именно этому, помимо паники породят в народных массах бунт, который восстановит обычного человека против властей, тлеющая под поверхностью классовая война вырвется наружу и ее нельзя будет успокоить.
4. Краха фондовых рынков, оказавшихся под внезапным напором распоряжений о продаже, поступающих с целью ликвидировать наличные расчеты, и разорения банков, неспособных выполнить требования обналечить облигации и ликвидировать депозитные счета, так что считать финансовую систему действующей больше не придется, и в мышлении масс начнут преобладать самовольные права.
5. Регулярные или добровольные (милицейские) воинские подразделения станут настолько самостоятельными, что сформируются бунтарские государственные, мир в основном превратится в землю нелюдей, где элита не сможет считать себя или быть уверенной в безопасности.
6. Того, что когда большая ложь раскроется, богатая элита и власть имущие станут объектами нападков тех, кто ими долго возмущался, а не просто жертвами разнузданного мародерства и расплаты, поскольку голодающие массы человеческого рода станут организованными.
7. Того, что если полномочия власти элиты сократятся только до права, закрепленного на бумаге, она перестанет быть признанной, больше не будет принуждать к исполнению своих указаний судами и контролем над полицией и войсками, больше ее не слушающихся и набираемых, благодаря бумажным деньгам, которые больше не будут иметь какого-либо значения в экономике, управляемой бартером.

Чтобы противостоять этим возможностям истеблишмент желал знать точную дату, когда на Земле могут произойти внезапные и неожиданные изменения, которые ввергнут народные массы в непредсказуемую панику, и в таком случае он будет способен закрыть фондовые рынки и банки, и ввести военное положение, чтобы предотвратить беспорядки. Эти меры рассматривались как способ остановки эрозии власти и богатства путем замены в мыслях народных масс чувства самосохранения и необузданной жадности *страхом перед наказанием*. Введенное в точно выверенный момент военное положение, благодаря контролю над обстановкой, вытеснит то, чего боится элита, если:

1. Перемещения будут запрещены, и рабочие места будут обслуживаться *насильственно*, возвращенными на них, в случае необходимости, – *под дулом пистолета*, рабочими. Таким образом, энерго- и водоснабжение не прекратятся, и распределение пищевых продуктов продолжится.
2. Мародерство будет значительно сокращено путем введения *комендантского часа* и ограничения перемещений, и оно ни за что не достигнет молниеносного эффекта.
3. Зверские военные методы не спровоцируют бунт, поскольку мучения будут происходить за закрытыми дверями, а не на улицах, и из-за комендантского часа, ограниченный перемещения и выборочных *арестов* вероятных подозреваемых организации, необходимой для возбуждения бунта, не возникнет.
4. Доступ к фондовым рынкам и к банковым операциям будет контролироваться, чтобы система совсем не достигла краха из-за требований банкротства, которые не могли бы возникнуть, и народные массы почувствовали бы, что *должны продолжать* с почтением относиться к своим счетам и обязательствам, поскольку гигант жив, а не умер.
5. Военное положение, возглавляемое центральным командованием, будет введено и для того, чтобы охватить действием в таких маневрах всевозможные подразделения народного ополчения (милиции), предотвратив их самовольный уход.

Самостоятельные подразделения уйти могут, но подразделения, которые должны регистрироваться и координировать свои действия с другими, посчитают, что такой вариант будет *раскрыт*, и поэтому подавлен.

6. Инфраструктура энергосистемы и водных коммуникаций останется неповрежденной и будет поддерживаться сохранившейся финансовой системой, политическая, а, следовательно, и правовая система, вероятно, останется существовать и не разрушится, и поэтому может использоваться *страх перед судами*, предотвращающий карательные акции против богатой элиты.
7. Статус-кво сохранится, бумажные деньги, документы и акционерная собственность корпораций будут поддерживаться сильной рукой закона, и обычный человек будет по-прежнему видеть над собой неослабный кулак и, несмотря на новые опасности типа землетрясений и качающейся и колеблющейся Земли, продолжит свое движение в колее будничного мира.

Чтобы военное положение вообще достигло своей цели, возникшая проблема должна быть признана достаточно экстремальной, например, разрыв континента землетрясением на две части, приливная волна, сносящая все города на береговой линии или волна болезней, угрожающих стереть всю страну, если ее не поставить под контроль с помощью карантина, так как в этом случае чрезвычайные меры по охране будут объяснимы. И эта угроза должна быть *реальной*, иначе поддержки сильной руки при военном положении не обеспечить, и распад произойдет быстро. Таким образом, военное положение, введенное непосредственно *перед* такими бедствиями, достигнет цели, но попытки ввести его *во время* таких бедствий, вероятно, потерпят неудачу, поскольку компоненты военного положения также будут подвержены панике, и из-за этой паники в самой системе управления, на которую рассчитывает элита, связи разорвутся, и никакой уверенности в результатах не будет. Опять элита сталкивается с Уловкой-22, так как без точной даты изменений, способных возбудить панику, они не смогут остановить ее молниеносное распространение, которого они боятся, но точной даты предъявлено не будет до тех пор, пока публике не *объяснят*, что надвигается и также имеет дату, и поэтому сотрудничающим с любыми маневрами военным положением, обслуживающим не обычного человека, а элиту, будет сокращено. Существуют возможные **Два Сценария**: контролируемая паника, если обычный человек узнает, что случится, и сможет прислушаться к своему сердцу, чтобы решить, как поступить, или неуправляемая паника, внушающая элите ужас.

Следы в Небе

Следы самолётов в небе, вызывающие болезнь, неблагоприятны. Это не попытка сделать населению прививку. Это попытка совершена людьми, связанными с военными, не самими военными, но имеющими возможность влиять на военных, как вы могли бы сказать – сборищем мерзавцев. Действуя во многом, как слезоточивый газ, который эффективно разгоняет толпу, ограничивая её действия, он является попыткой пресечения действий больших масс людей. Если вам было слишком плохо, чтобы подняться и пройти, вас рвало, была плохая подвижность, вы метались в жару, то вы, конечно, не пойдете в атаку. Эти люди боятся наступающих катаклизмов и даже того, что может быть до них. Они боятся голодающих и бунтующих людей. Эксперименты с распылением химических веществ с помощью инверсионных следов самолётов воздействует на ограниченную малую часть общества. В частности, этот эксперимент проходил в США, а не во всем мире, и не использует микробов, которые могут инфицировать и распространяться как вирусы СПИДа или Эбола.

Основное население Соединенных Штатов рассчитывает на правительство в том, что оно спасёт людей – "где мой чек на оплату социальных нужд?", "где милиция, чтобы выручить в таком трудном положении?". Это – утешительная иллюзия, но

не реальность. Как раз наоборот, они должны избегать своего правительства, поскольку времена станут напряжёнными, и произойдут катаклизмы. Население должно ожидать увидеть много больше – когда гражданское ополчение будет собрано вокруг самых богатых и влиятельных, которые начнут упорно создавать анклав, в которых они смогут расположиться, окружённые своей личной милицией. Даже если многие из этих людей в ополчении будут собраны из военных, набранных только перед самыми катаклизмами, в сущности, путём вербовки наёмников из рядов военных и получают пропитание, они повернут свои пушки на тех, кто раньше был налогоплательщиком, и предотвратят нашествие голодных орд в места, где те могли бы быть накормлены.

В начале 2000 года характер воздействия химического следа создал у широких масс населения тревогу, в результате которой общий протест стал организованным и громким. Проводились массовые митинги, на которых подписывались петиции и предоставлялись документальные подтверждения их вредности для детей и других уязвимых категорий населения, показывающие, что результаты выполненных тестов оказались не столь безобидными, как требуется. Те из правительства, кто знал об эксперименте с химическим следом, были уверены, что никакого вреда для населения не будет – только небольшое увеличение количества симптомов гриппа, несколько пропущенных дней на работе или в школе, но в целом – жалобы будут относительно небольшими. Из-за того, что случалось превышение порога воздействия, при котором больной ребёнок или старик оказывался не в больничной койке, а в гробу, в среде богатой и влиятельной элиты возникли взаимные разногласия, и по поводу разрешения продолжить эксперименты с химическим следом вспыхнули невидимые для общего глаза, но всё же жестокие, закулисные войны. После того, как поддержка пропала, виновные стали оглядываться в поисках тех, на кого они могли бы указать пальцем, чтобы самим не оказаться обнаруженными. Лучшего козла отпущения, чем НЛО, особенно в обстоятельствах, когда правительство отрицает их реальность, не придумаешь, и обвиняемый никогда не может себя защитить!

План Инверсионных Следов

Инверсионные следы – это эксперимент богатых и влиятельных, поставленный для того, чтобы посмотреть сколько нужно преднамеренно внесенной в кочующие массы населения инфекции, которая может сильно замедлить их движение. Это было разрешено там, где осуществлено, потому что эксперимент был выражен в терминах ликующего контроля. Те, кто разрешил этому продолжаться, группы военной и национальной безопасности, были уверены, что может случиться только временное недомогание. Однако намерением элиты вряд ли было временное недомогание. Представьте себе группы элиты, поселяющиеся в поместьях Северной Каролины, или в долинах Юты, или в Вайоминге. Почему бы им хотеть, чтобы массы низшего класса, голодные и злые, вторгались в их сообщества? Определенно вокруг будет недостаточно пищи и припасов, и эта элита не думает о населении так же, как о себе. Их логика такова: если эти голодающие орды все равно умрут, то чем скорее, тем лучше!

Таким образом, когда время придет, тогда то, что будет распылено над голодающими кочующими ордами вряд ли будет короткоживущими микробами типа гриппа. Они будут политы ядом. Действительно ли это произойдет, прямо перед или после сдвига? Высокомерие части злоумышленников заключается в их мнении, что статус кво на взлетных полосах, в воздушном движении, на топливозаправках и в желании рабочих, сохранится таким же, как сегодня. Это так далеко от правды, что мы предсказываем ни одна из этих операций не начнется и не завершится как планировалось. Во время недели остановки вращения будет такая неразбериха, что все работы будут заброшены и сложные действия, подразумевающие совершение нескольких шагов с участием нескольких людей, будут иметь встроенные проблемы со связями между людьми и шагами.

Одна единственная личность, предназначенная для того, чтобы передать сообщение доставить яд в назначенное время или место, может создать проблему. Таким образом, хотя и есть такой план, но не ожидается, что это случится.

Цель ясна – большие городские районы с бедным и беспокойным населением, например как Лос-Анджелес, где бунты уже происходят. Проанализируйте места, где сегодня есть инверсионные следы – группы народной милиции, большие города, дороги, которые кочующие орды вероятно могут использовать. Держитесь *в стороне* от тех районов, хотя бы за неделю до остановки вращения, и вы ограничите беспокойство по этому вопросу. Сибирская Язва и Лихорадка Западного Нила *не* приспособлены элитой для этой цели. Сибирская Язва, уже посетившая США после атаки на Всемирный Торговый Центр, не соответствует их желаниям. По иронии судьбы, как они хотели оправдаться за военное положение, но сейчас это над ними, *и вне их контроля*. Карма, в ее наилучшем проявлении.

Возобновленная Активность

Примечание: записано во время прямой сессии IRC 16 марта 2002 года

Недавно снова возобновились воздействия химическими веществами, распыляемых с помощью инверсионного следа самолетов. И это неспроста. Мы заявляли недавно, что скрытым мотивом этого было отравление населения в нужный момент, а не просто заражение гриппом. Пытаясь любым способом контролировать ситуацию, когда экономика приходит в упадок, когда даже никак не удастся поймать Бен Ладена после катастрофы 11 сентября, и делая одну ошибку за другой, Администрация Буша *слишком далеко* зашла в раскрытии своих планов среди хорошо осведомленных лиц, не все из которых входят в "круг приближенных". Растерянные от гнева, на собраниях они бросались словами, которые были бы сохранены в тайне в более спокойные времена. Шокированные слушатели, которые думали, что результатом распыления будут *только* грипп и непродолжительные болезни – на пути к анклавам возобновившего свою деятельность правительства или богатой элиты – эти самые слушатели вдруг осознали, что истинной целью было убийство граждан всех возрастов. Младенцев, женщин с маленькими детьми на руках, пробивающихся к тому, что они воспринимают как правительственные лагеря, – все они подлежат отравлению!

Аргументы раскрылись, и с учетом недостаточного использования MJ12 услуг Зетов по доставке, маскировке и совершенной разведке, что можно делать с нашими телепатическими способностями, Администрация уже не уверена в том, кто осведомлен об их планах, а кто нет. Они лопатали извинения, что их не так поняли, что все это было *не* намеренно. Так как Администрация Буша и ее союзники не уверены в том, насколько далеко распространилась правда, то они почувствовали, что им не удастся осуществить свой окончательный план – отравить публику, если она будет угрожать накинуться на лагеря, требуя поделиться пищей и убежищем. Они снова взялись за более ранний план: не отравлять, а заражать болезнями, и перешли к этому плану на практике. Конечно, отчаявшиеся люди будут бороться, даже заболев, так как они *уже* больны от голода, от телесных повреждений и ведомы великим страхом. Таким образом, сейчас, в начале 2002 г., испытываются новые методы распыления, с более широким покрытием, с другими химикатами в качестве носителей и, в конечном итоге, с другими вирусами гриппа.

Вот чего следует ожидать. Будут также ошибки и утечка информации о проводимой кампании, о том, *кто и почему* руководит этим. По мере развития кампании информация о реальной программе злоумышленников, встречных интригах возникнет среди тех людей, кто находится в Администрации Буша, но кому эти планы отвратительны. Так как не предполагается покрывать распылением большие области, то ветер со временем рассеет туман, а солнечный свет и кислород разрушат микро-

бов. Таким образом, человек должен либо ходить в тумане, так сказать под падающими капельками, либо не подвергнуться воздействию. Поэтому, чтобы не заразиться нужно всего лишь оставаться дома, или находиться в машине с закрытыми окнами и вентиляцией. Конечно, по мере приближения сдвига, стоит избегать плотно заселенных местностей, избранных Администрацией Буша в качестве целей. Зачем заражаться? Тем более, что поскольку эта кампания находится в руках человека, а с нашей стороны действует Правило Невмешательства, то *возможно*, что будут использованы яды, а не вирус гриппа.

Микроволновые Вышки

Примечание: записано 28 сентября 2002 года во время сессии IRC.

Общественность, встревоженная сокрытием большого количества вопросов, наличие которого она ощущает, и нелогичным поведением главных держав, таких как США, всюду видит заговор. Результат этой тревоги в том, что, по крайней мере, общественность США подозревает скрываемые *причины* и в этом контексте пытается найти их смысл. Что мы должны внести в список скрываемых вопросов?

Инопланетное Присутствие

Многие НЛО одновременно наблюдались пилотами самолётов и массами народа, например, в Мехико – столице Мексики, где эти НЛО были зафиксированы на пленке очень многими любителями, так что этот факт отвергнуть нельзя. Отрицание инопланетного присутствия в свете того, что слух об этом (присутствии) распространяется преднамеренно (через фильмы, рекламу и т.д. – *прим. перев.*), создаёт у *большинства* ощущение, что США заключили с ними союз, чтобы заполучить их технологию. Однако так как США всё же должны где-то появиться с этой технологией, он затухает (официально не подтверждается – *прим. перев.*). В чём тогда причина? Публика, которая отмечает, что никакой массовой высадки или нападения инопланетян не произошло, всё больше думает, что правительство, возможно, не хочет, чтобы публика *узнала* что-то такое, что изменит её лояльность. Такие кинофильмы, как "Знаки", или "День Независимости" (ID4), где допускается, что прибывшие инопланетяне со всей своей высокой технологией легко сбиваются людьми, желающими уклониться от встречи с ними один-один, усиливают это ощущение. Ясно, что правительство *не* скрывает присутствие злых инопланетян, и из этого следует, что присутствие должно быть *благоприятным*, как об этом общаются контактёры. Таким образом, это первый пункт списка сокрытий против правительственной элиты.

Земные Изменения

Идея Глобального Потепления пущена в ход как причина таяния полюсов, повышения уровня морей и изменчивости погоды, и всё же США – главный источник загрязнения в мире, не заинтересованы в сокращении потребления энергоносителей, приводящего к выбросу углекислоты и тепла. Земные изменения приводят к банкротству компаний, оставляя служащих без работы и угрожая системе страхования разорением. Вечерние новости передают, что от бедствий страдают все страны, и всё больше просачивается правда о голоде и руинах, возникающих в других странах. Картина мрачна, все же правительственная элита щебечет о том, будто *единственная* проблема – это начало войны с Ираком, в глазах обычного человека это заявление выглядит абсурдным несоответствием. Если земные изменения, тающие полюса и взбесившаяся погода игнорируются, то логика подсказывает, что правительство должно об этом *что-то знать*. Этим "чем-то", конечно, с публикой не делаются. Поэтому это второй пункт против правительственной элиты в *этом* сокрытии.

Убийство Дж.Ф. Кеннеди

Задокumentированный сокрытия, например убийство Дж.Ф. Кеннеди, когда нелепое объяснение, будто он погиб от единственной пули, все еще циркулирует сегодня, чтобы правда в

течение нескольких десятилетий всё ещё оставалась под покровом, с целью защитить виновных. Это явное и очевидное сокрытие, и это пункт три против правительственной элиты.

Заболевания во время Войны в Заливе

Было ясно, что Американские солдаты не были защищены, когда посылались туда заболеть, заболеть после прививки, и это вызвало сильную тревогу в военных кругах США. Сначала эта болезнь во время Войны в Заливе американскими военными полностью отрицалась, но благодаря сообщениям в прессе по этому вопросу и настойчивости, проявляемой шокированными опекунами Ветеранов, отсутствие заботы со стороны Военных кругов США стало очевидным. Такое отсутствие заботы *противоречило* выработанным принципам, применявшимся во всех других войнах или полицейских акциях, и поэтому когда начали шириться подозрения о связи заболевания с прививками, возникли подозрения и о сокрытии и о скрываемой *причине*. На каком *основании* правительство случайно послало незащищенных солдат в зону, которая во время военных действий могла быть отравлена микробами или обработана радиоактивными материалами? И зачем нужна была спешка с прививками и *настойчивость*, с которой требовали обработки всех солдат, если тех, кто делал прививку, так неотступно сопровождала болезнь, независимо от того, появлялись ли они в Ираке или нет? Какая *причина* могла быть у Командования США для отравления своих собственных войск? Какое возможно предстоит будущее, если они заинтересованы в возможности это проделывать? Поэтому предполагая ужасающее будущее, когда могут быть отравлены не только Войска США, но и некоторая часть населения, чтобы порадовать элиту, контролирующую Правительство США, можно понять, почему изобилуют теории заговора. Это пункт четыре списка сокрытий против правительственной элиты.

Химические Инверсионные Следы

В последнее время буквально миллионы жителей основных больших городов, не только в США, но и в Индонезии и Канаде, отметили эти ясно различимые скрецающиеся узоры в небе, которые сопровождаются заболеваниями. Если бы возникло только заболевание в таких же размерах, при обычных обстоятельствах оно стало бы хитом новостей, но комментаторы, кажется, не имеют об этом никакого понятия, несмотря на то, что электронная почта наводнена такими сообщениями и даже сняты фильмы, где на заднем плане видны такие химические хвосты. Почему же воцарилось безмолвие? Общественность подозревает, что чтобы в будущем в каком-нибудь ужасном случае способствовать контролю элиты над толпами, используются все же другие средства отравления людей, предполагая, что эти заболевания связаны с прививками. Таким образом, это пункт пять в списке сокрытий против правительственной элиты.

Военное Положение

Наиболее очевидным при взрыве бомбы в здании американского города Оклахома-Сити и при крушении самолёта рейса TWA800, вызванном пуском ракеты, являются попытки входящей в правительство элиты *создать* сценарий, при котором могло бы потребоваться военное положение. Общественность знает, что среди найденных после крушения в Оклахома-Сити обломков здания вдобавок существовала *нога* в военной форме, а другие части тела отсутствовали, и что почти 300 человек в Нью-Йорке, опрошенных ФБР *прежде*, чем они могли бы говорить друг с другом, видели взлёт с земли ракеты и поражение самолёта рейса TWA800. Каков ответ правительство? – "Игнорируйте эти факты". В сценарии, когда мир в будущем будет хорошим местом, выборы или революции не потребуются, а если выборы отклоняются, то *оснований* для введения военного положения не будет. Однако, если не за горами нас ждёт ужасное будущее, соответствующее потребности отравлять прививками и распыляемыми химикатами, то подготовка к введению *сейчас* военного положения имеет смысл. Это пункт шесть против правительственной элиты, которая могла бы иметь *причину* захотеть ввести военное положение.

Итак, хотя нет более убедительных свидетельств, кроме того, что пейзаж то здесь, то там портят Микроволновые вышки – вышки ЭМА (Электро-Магнитных Антенн), всё же у нас возникает ещё одна теория заговора. Эти подозрения достигли такого уровня, когда публика *перескакивает* к теории прежде, чем находит причину. Из-за удобства сотовых телефонов, для бесед по которым используются проходящие в атмосфере волны, передающиеся через спутники и ретрансляционные башни с усилителями, их количество растёт в широком масштабе. Может, публика думает, что для поддержания уймы разговоров через эти сотовые телефоны, которые настолько чувствительны к блокировке сигнала, идущего по прямой линии от вышки, что для обслуживания их под мостом или за зданием не нужно сложной *инфраструктуры*? Эти вышки распространились из-за стремления обслуживать потребности публики, и расширения сети продаж. То, что большое число появившихся вышек не относится к заслуживающей внимания теории заговора, должно следовать из *логического обоснования* – можно ли управлять толпой с помощью микроволн. Хотя младенцы действительно убивались микроволновым излучением, поскольку человеческая плоть может свариться в микроволновой печи как картофель, но как действует микроволновое излучение в большом открытом пространстве – вопрос *не* простой. Для того, чтобы этого добиться, нужно было бы *бомбардировать* толпу интенсивным излучением со всех направлений. Теперь, если вышки ЭМА были установлены вокруг Лос-Анжелеса через каждые полмили, и через каждые полмили в самом городе, то возможно, у публики есть причина для тревоги.

Блокады

Примечание: написано 8 февраля 2003 года во время сессии IRC

Многие в элите, состоящей из богатых, облеченных властью, и тех, кто пробился в правительство, обеспокоены тем, как же управлять «толпой». Они с ужасом наблюдают за тем, что происходит в Венесуэле, в Аргентине во время разорения банков, и на протесты против войны с Ираком в США. Толпа выходит из под контроля, или близка к этому, по их мнению, но история научила их, что это случается в те времена, когда правящая элита не хочет выслушивать проблемы народа, или пытается игнорировать тяжелое положение своих рабов. Демократия в США, являющаяся флагманской страной в этом отношении, находится под угрозой. Люди в США, обращающие внимание на разрушение демократии, комментируют это в прессе, на телевидении, и, больше всего, между собой. В других странах, где недавнее установление демократического государства привело публику в восторг, ему не дают умереть. Таким образом, из-за сильной любви, которую человечество испытывает к демократии, разрушение и реальная *война* против нее воспринимается нелегко. Публика встревожена, и те, кто рассчитывают получить стадо глупых, но талантливых и энергичных трутней в качестве рабов, – обеспокоены.

Как же элита, узкий круг богатых и облеченных властью, может *остаться* у руля в такие времена? В прокуренных комнатах, в частных беседах после встреч, которые одержимые жадной власти проводят друг с другом, поднимаются эти вопросы. Они решили, что для того чтобы *сохранить* власть во всем мире, требуется *решительно* принять меры. Мы перечислим эти шаги, так как при их рассмотрении становится ясным нелогичное поведение одержимых жадной власти.

Сдерживание

Это в отношении *не* Ирака, а в отношении гораздо более серьезной угрозы – толпы. Элита живет в богатых пригородах, поместьях, пентхаусах, а те, кого они считают своими рабами, живут в гетто, бедных окрестностях, трейлерных парках, или, в странах третьего мира, – в грязных хижинах. В сценарии сдвига полюсов, когда торговля между странами и через океаны прекратится, проблемой будет *удержать* толпу в местах ее проживания, и не допустить ее нападения на элиту в анклавах. Таким

образом, сдерживание означает *удержание* их там, до падения мостов, пока землетрясения не обрушит на них здания, и пока они не погибнут от ранений и инфекций. Химические инверсионные следы должны были отравить их, и наиболее невинных среди них, – маленьких детей, и это должно было происходить до тех пор, пока вооруженные силы США, которые бы потребовались, чтобы вынудить их осуществить такое отравление, не узнали бы об этом и не отказались бы это делать. Однако теперь планируется предотвращение побегов из городов путем бомбардировки мостов, нарушения расписаний поездов и, таким образом, *ограничения* исхода бедных и неимущих из городских гетто. Однако, подобно большинству планов элиты, этот тоже провалится!

Порабощение

Этот план требует, чтобы здоровые и талантливые среди оставшихся в живых, *не* элита, оказались в положении, чтобы стать рабами. Мы в прошлом предупреждали об опасности переезда в места, предлагаемые правительством, или богатой элитой, где предоставляется работа, при условии, чтобы *переехал кормилец*. Обещание работы, *только* после переселения, или переселения кормильца, должно настораживать. В чем необходимость *переезда* для того, чтобы предложить работу тем, кто опустошен быстро разоряющейся экономикой? Мужчина, или женщина, удаленные от семьи и друзей, вероятно, будут привлечены к принудительному труду, потому что у них *нет никакого выбора*. К кому им обратиться в качестве альтернативы? Вместо этого уволиться и временно поселиться с друзьями? Таким образом, эти предложения стоит рассматривать с подозрением, и отклонять.

Защита

Элита должна жить в анклавах, которые не только находятся в безопасных районах, но и хорошо защищены. Чаще всего, элита *уже* переместилась в такие области, где установлены заборы и вооруженная охрана, или присутствует служба безопасности. Но после сдвига полюсов, когда электронные средства отключатся, охрана, которая возможно отвлечется на бедствия своих собственных семей, будет не адекватна. Таким образом, элита спланировала побег в другие местности, которые, как мы упоминали, например, находятся в Северной Каролине. Они охраняются бывшими военными, бывшими ЦРУшниками, или уже нанятыми наемниками, и которые, как полагает элита, будут их слугами все время. Не думая, конечно, что эти наемники будут иметь другие, *собственные* планы, когда они увидят, что у них нет никакой причины уважать своих хозяев. Наемники, конечно, *захватят власть* без всяких церемоний.

Учитывая эти три шага, которые должна осуществить элита, что же, вероятнее всего, случится? Сдерживание уже запланировано в Индонезии, в Англии, в США, в Австралии, но требуется угроза терроризма, чтобы заставить военных или полицейских или гражданские формирования сотрудничать. Эти подразделения, в основном укомплектованные обычными людьми, имеющими семьи и друзей и со взглядами *не* обязательно совпадающими со взглядом элиты, уже что-то подозревают. Получив приказ блокировать город, предотвратить выход из него, и по сути осуществить введение военного положения, они сначала повинуются, но потом одумаются. Блокада срабатывает тогда, когда она реализована *полностью*, а бреши создают исход, который противодействует блокаде, поскольку тех, кого удерживали, начинает одолевать ярость. Таким образом, мы предсказываем, что *раннее* использование этой тактики приведет к осведомленности о ней, поэтому более поздние запросы о принуждении будут осуществляться плохо и потерпят неудачу.

Порабощение пока еще не было осуществлено, поскольку экономическая ситуация не стала настолько страшной, что элита желает *признать* это, и делать такие предложения. Мы предсказываем, что к моменту, когда элита придет к решению предпринять свои действия, на нее обрушится, вскоре, прибытие Планеты X, и она в любом случае *не* найдет никаких последователей. Как раз наоборот, они поймут, что у них есть бункеры, охраняемые лагеря или поместья, *без* работников, и фактически нанятые ими наемники принудят их к обслуживанию себя. За-

щита, таким образом, быстро повернется против них так, что их защитники станут жесткими в этом отношении рабовладельцами. Таким образом, если этот сценарий вообще доиграют до конца, то публика увидит *ложный* терроризм, или управляемый бунт, тренировки блокады народа в их основных гетто и бедных окрестностях по всему миру. Реакция на это наиболее вероятно получит *некоторое* внимание средств массовой информации, но следует при этом наблюдать не за теми бедными, которых принуждают остаться на месте. Надо будет наблюдать за выражением лица элиты, которая будет выглядеть взволнованной в отсутствие личной угрозы. Как мы упомянули на прошлой неделе, это – представление!

Проверка Блокады

записано 27 марта 2004 г.

Какова реальная история, стоящая за взрывом в Бриджпорте грузовой автоцистерны, шедшей по 95-й автомагистрали? Я не могу избавиться от ощущения, что это часть плана НМП (Нового Мирового Порядка), предусматривающего перекрытие путей бегства от стихийных бедствий, ожидаемых в результате прохода Планеты X. Это области, населенные бедными людьми, национальными меньшинствами, иммигрантами и т.д. Это именно та область, которая в предыдущие дни была названа зоной повышенной террористической угрозы.

Как многие подозревали, введение уровней угрозы Национальной Безопасности подразумевало не террористическую опасность, а наступающие катастрофы, предшествующие прекращению вращения Земли и сдвигу полюсов. Те, кто в течение многих десятилетий знал, что Планета X приближается и, вероятно, вызовет большие бедствия, которые мы предсказывали, не побежали с криком по улицам, покинув свои рабочие места, не прекратили оплачивать свои счета или не совершили самоубийство. И все же для оправдания того, чтобы не сообщать об этих новостях публике, используется объяснение, что услышавшая о них публика *сделает* такие вещи. Как мы неоднократно объясняли, план состоял в том, чтобы захватить в ловушку десятки миллионов людей, находящихся на территории США в прибрежных городах или в городах, расположенных в бассейнах рек, и оставить их утонать. Для какой, в действительности, цели служит Красный Уровень опасности при борьбе против терроризма? Матери остаются без еды для детей, больные не способны добраться до доктора, а военные направляют свое оружие на этих отчаявшихся людей, будто они – террористы.

Короче говоря, Красный Уровень *не* помогает определить местонахождение террориста, а только создает беспорядок, в котором может маневрировать террорист. Красный Уровень был разработан как метод, предписывающий всем оставаться в неподвижности.

Те, кто уже долгие месяцы сотрудничают с системой Национальной Безопасности, устали и больше не хотят этого делать. Оранжевый Уровень впервые был введен 20 мая 2003 г., и второй раз – 21 декабря 2003 г., когда НАСА стало известно, что Земля с Планетой X находятся на встречных курсах, и всего через несколько дней должен подойти Сметающий Рукав Солнца. Поэтому непреклонная команда Национальной Безопасности попыталась ввести новшество. Если по желанию нельзя немедленно вызвать повышенную террористическую угрозу и оправдать ее перехватом болтовни по радио, то быть может, под этой маской возможно имитировать блокаду путешествий. Нэнси предсказала, что по ее оценке Сметающий Рукав в лучшем случае придет 25-26 марта, поэтому тест был намечен на эти временные рамки. Ожидая, что эта проверка должна совпасть с бедствиями от естественных причин, возникших во время сметания, ее результаты могли оцениваться, исходя из:

1. степени прекращения поездов
2. возможности воспользоваться тем, кому нужно ехать, альтернативными маршрутами

3. степени паники или гнева, которую может вызвать такая блокада
4. насколько быстро среагируют на бедствия и избавятся от последствий местные спасательные команды
5. подозревала ли публика об основе терроризма или искала причину в другом месте.

По оценке тех, кто надеялся получить эффект от введения Красного Уровня, результаты этого теста были, по существу, неудовлетворительными.

1. публика обтекала блокированные места, как вода встретившаяся на своем пути гальку
2. число альтернативных маршрутов увеличилось, поскольку у находящейся бесконечные новшества публики возникла в них потребность, хотя была надежда на то, что она будет твердо и неуклонно следовать привычке и откажется испробовать другие пути
3. как и при блокаде Нью-Йорк Сити, когда в августе прошедшего года был блокирован весь Морской Путь (св. Лаврентия), публика оставалась спокойной, и по возможности люди помогали друг другу
4. местные команды были раздражающе эффективны при устранении пожаров и намечали пассажирам альтернативные маршруты
5. несмотря на предупреждения, которые предшествовали пожарам, публика *не* считала их результатом терроризма, а те, кто давно подозревал, что американское правительство пытается его фальсифицировать, еще более убедились, что это так и есть.

Сообщение Ричмонд Таймс

26 марта 2004 г.

Сегодня в 12:32 дня в строящемся для Университета Содружества Вирджинии здании вспыхнул неистовый пожар, разбрасывая угли размером с футбольный мяч, падающие на городские улицы и на автомагистраль, и заполняя все небо дымом, и от него воспламенились другие стоящие в стороне кварталы. Пожар охватил область, ограниченную с севера 95-й Автомагистралью. По сообщению свидетелей, перед началом пожара были слышны два или три взрыва.

Крушение Грузовика, Вызвавшее Пожар и Блокировавшее Часть 95-й Автомагистрали

26 марта 2004 г.

"Ночью в четверг на 95-й Автомагистрали разбился грузовик с нефтяной цистерной и вызвал вышедший из-под контроля пожар, возможно, разрушивший мосты в обоих направлениях напряженно эксплуатируемого шоссе между Нью-Йорком и Бостоном" – заявила полиция штата. "Из-за повреждения шоссе может быть закрыто в течение многих дней или недель" – сказал Вэнс. Он заявил, что инженеры оценят размер повреждений. 95-я Автомагистраль является жизненно важной артерией, соединяющей область Нью-Йорка, штат Коннектикут и остальную часть Новой Англии.

Бриджпорт: Мишень Террористов – 95-я Автомагистраль

25 марта 2004 г.

Мишенью террористической угрозы стало самое оживленное шоссе, протянувшееся к штату Коннектикут – 95-я Автомагистраль, проходящая через Бриджпорт. В четверг полиция штата начала усиливать охрану области. Реакцией на происшествие стали скоординированные усилия между местной и государственной полицией, Береговой Охраной и подразделениями Национальной Безопасности.

Проверка Убежищ-на-Месте

записано 31 марта 2004 г.

Взрыв на нефтеперерабатывающем заводе компании "BP Атосо" с предупреждением Министерства Национальной Безопасности о необходимости 'Переместиться в Убежище', кажется, похож на Бриджпортский инцидент. Согласно поступившим сообщениям, всего за несколько дней перед этим были объявлены предупреждения, что террористы будут пытаться взорвать нефтяные сооружения или очистительные установки в районе Мексиканского залива. Не была ли это еще одна проверка?

Мы упоминали, что предложения по закупке трубчатой ленты и пластиковой защитной пленки, как средства защиты против вредных газовых атак, делавшиеся ранее населению Министерством Национальной Безопасности и санкционированные, как логично предположить, Администрацией Буша, представляли собой проверку. Идея, что таким способом можно защитить дома, избыточные щелями и местами для утечки воздуха, от ядовитого газа, – абсурдна. В домах есть системы вентиляции, о которых не упоминалось, и если в промежутки между стенами и в комнаты могут заползать насекомые, то туда может также проходить и воздух. Поэтому это был тест на легкое доверие, обоснованно ожидавший провала в итоговых продажах трубчатой ленты. Но утверждалось, что тест определил размещение бедности. Никакой прямой опасности, чтобы вызвать такие закупки, не было. Трубчатая лента и пластиковая пленка являются также изделиями, запас которых имеется во многих домах, поэтому такие продажи – это недостаточная мера. Второй тест был необходим, чтобы определить, насколько публика будет легковверной и, возможно, последует рекомендации Министерства Национальной Безопасности.

Как мог заметить любой, кто следит за подобранной Нэнси информацией о глобальных землетрясениях, зона Хьюстона уже в течение многих Месяцев испытывает сжатие. Юго-Восток Соединенных Штатов опускается, и это – место (Хьюстон), где Юго-Восток соединяется с материком. Хотя об этом мало публикаций, возникает множество проблем с поломками и подтоплением инфраструктур, и предполагалось, что вопрос заключается только во времени, когда случится растрескивание и взрыв одного из многих очистительных заводов в этой зоне, поскольку в это время во всем мире такое происходит со многими предприятиями. В частности, предполагалось, что проблемы возникнут в период сметания 26 марта, так и произошло. Местным сообществам посоветовали выпустить приказ об укрытии в Убежищах-на-Местах (т.е. в собственных домах), и внимательно проконтролировать движение, чтобы определить успешность выполнения указания. Все аспекты этого теста отличаются от условий теста с закупкой трубчатой ленты, поскольку взрыв нефтеочистительного завода представляет собой прямую опасность, дороги, проходящие по равнинным территориям Техаса, легко видны с воздуха и даже с высоты больших зданий, и он, [взрыв] должен был поторопить всякого, обладающего хоть каким-то чувством самосохранения, покинуть жилище, по крайней мере временно.

Для сравнения были также доступны предшествующие статистические данные о степени выполнения указания покинуть местность, когда на побережье должны были обрушиться ураганы. Снова учитываемая в тесте реакция людей была незначительной. Те, кто кинулся покидать жилье во время предупреждений об ураганах в прошлом, сейчас сделали это снова. Те, кто в прошлом оставался на месте, – либо потому, что они не могли уехать, либо просто из упрямства и даже, возможно, желая умереть, остались также и во время взрыва нефтеочистительного завода. Никаких изменений. Итак, на указание занять место в Убежище-на-Месте (т.е. в собственном доме) никто не обратил внимание. Если спросить мнение об этом у тех, кто кинулся уезжать, то они бы все же вежливо заявили, что приказ, кажется, противоположен по смыслу, поскольку возможно появление ядовитых испарений и распространение выбросов пламени, и при любой из этих проблем дом не может служить убежищем.

Таким образом, если директива Министерства Национальной Безопасности не будет выглядеть *соответствующей* возникшей опасности, то ее выполнять не будут.

Это служит дурным знаком для тех, кто надеется контролировать массовые перемещения из прибрежных городов или городов, расположенных в бассейнах рек, в безопасные области. Публика питает глубокое недоверие к мотивам Администрации Буша и Министерства Национальной Безопасности, и тест доказал именно это.

Взрыв на заводе в Городе Техас, 31 марта, Хьюстон

При взрыве, произошедшем вечером во вторник на химическом заводе компании "BP Атосо" в городе Техас, расположенном на 519 миле к Востоку, жителям не сказали, чтобы они покинули свои дома. На самом деле указание укрыться в Убежище-на-Месте для городов Техас и Ла-Марк до последнего времени действовало, но потом оно было снято. Причина взрыва еще не известна.

Указание Укрыться в Убежище-на-Месте для населения городов Техас и Ла-Марк снято

Причина Остается Неизвестной.

Взрыв потряс нефтеочистительный завод в городе Техас, 30 марта

В 21:00, спустя приблизительно два часа после возникновения пожара требование к людям оставаться в своих домах было снято.

Признаки Времени #689

Поезд сошел с рельсов; 26 вагонов угодили во двор дома в Лоуер Вэлли [27 Фев]

<http://www.borderlandnews.com/stories/borderland/20040227-86337.shtml> 'Произошедшее в четверг утром крушение поезда компании Юнион Пасифик (Union Pacific) в Лоуер Вэлли – третья за шесть дней происшествие с поездом на путях в Эль-Пасо – привело к образованию груды из 26 товарных вагонов на заднем дворе одного из домов и на несколько часов прервало электроснабжение окружающего района. Официальные лица не знают, что заставило поезд сойти с рельсов примерно в 6:00 около улиц Айви (Ivey) и Кэти (Kathy).' [и из другого источника] 23 Февраля я разговаривал с кем-то из Отдела по Расследованию Преступлений Полиции Хьюстона. Он сказал мне, что жилой район рядом с его домом в Хьюстоне теперь местами находится под тремя футами воды, а плиты его дома шатаются. Он сказал, что этот район был выше уровня воды еще пару месяцев назад, до того, как началось серьезное проседание. [Примечание: свидетельства о колебании Хьюстонского Соединения появились в разделе Глобальные Землетрясения с ноября, эта часть земного шара разламывается, тогда как юго-восточная часть США опускается. Конечно, в средствах информации об этом ни гу-гу.]

Программа для Гастарбайтеров

записано 12 апреля 2006 г.

Как Зеты воспринимают возникающую у нас в США проблему незаконной иммиграции?

В ранних описаниях того, что можно ожидать во время сдвига полюсов и в предшествующие ему напряженные времена, мы упоминали, что возрастет миграция, и в ответ на усилившийся пресс миграции – забота об охране границ. После этого предсказания поток незаконных иммигрантов в одних США почти удвоился, а в других странах, типа европейских, вспыхивали бунты, связанные с беспокойством иммигрантов, которым отказывали в работе или социальном обеспечении. Конфликты принимали особенно острый характер там, где между странами или территориями, имеющими большое несоответствие в жизненном уровне, есть большая и незащищенная граница. Если иммигрант, перескакивая через границу и засыпая в перепол-

ненной лачуге с друзьями, может *найти* работу и получить за день работы в 10 раз больше долларов, это конечно стоит поездки. Европейские страны типа Германии приветствовали иммигрантов, когда нуждались в рабочих, а затем, когда спрос ослаб, они стали обузой, вызывая напряженные социальные отношения и требования изгнания. Поскольку земной шар страдает от экономической депрессии, – факт весьма отрицательный в новостях, которые сообщают о ложных положительных данных в США, несмотря на банкротства корпораций и отдельных людей и возрастающую бездомность и безработицу, – эта ситуация только ухудшится.

За рамками личной экономики и надежд на лучшую жизнь иммигрантский кризис между США и Мексикой имеет другую динамику, редко обсуждаемую в новостях. Что касается администрации Буша, потворствующей интересам корпораций, она хочет вручить программу для Гастарбайтеров (гостевых рабочих) своим близким друзьям из корпораций, чтобы они могли продолжать нанимать рабочих за заработную плату, меньше минимальной, не обременяясь услугами по заботе о здоровье или выплате пенсий и вновь обретя свободу от донаместельств со стороны представителей иммиграционных властей, разыскивающих незаконных иммигрантов. В СМИ почти не упоминается о корпорациях-правонарушителях, как будто такая динамика имеет только одну сторону. Незаконные иммигранты нарушают закон, но они бы этого не делали, если бы закон не нарушали *также* заинтересованные в этом корпорации. Не упоминается также о том, есть ли в предложенном Бушем плане о Гастарбайтерах, как и в американском законе, настоятельное требование выплачивать им минимальное жалование. Корпорации заинтересованы в выгоде, американский налогоплательщик, несущий бремя социального обеспечения, и американец, ищущий работу, находят все меньше доступных для них рабочих мест. Хотя для Буша это типично, и хотя эта уловка не даст большего, чем подаренные Уолл-Стриту денежные суммы из фондов Социального Обеспечения или постоянное снижение налогов для богатых, в этом маневре заключен *большой* смысл, чем просто предоставление близким друзьям из корпораций дешевой рабочей силы.

Каков план Буша в отношении американского гражданина, когда грянет сдвиг полюсов?

- Мы упоминали, что администрация Буша знала о планах богатой элиты отравить перемещающихся граждан и позволила провести тесты с распылением химикатов, чтобы эффективно вызвать у них заболевания. Путь к осуществлению этого плана по отравлению был заблокирован, когда американские вооруженные силы узнали *истинную* цель распыления, и заявили, что откажутся сотрудничать, как этого требует план. Распыление в атмосфере химикатных хвостов теперь пытаются затуманить вид Планеты X и ее лунных верениц, как можно дольше предотвращая разговоры среди населения о том, что она находится по соседству.
- Мы упоминали, что тесты по использованию убежищ-на-месте и введению блокады, которые проводились в США, проверяли легковере американского населения. Стали бы они подвергать себя опасности, оставаясь в этом положении, если бы власти объявили это лучшим вариантом поведения, или сидели бы, как жабы на дороге, ожидая распоряжений или разрешения идти, если на пути перемещения появятся препятствия? Используя свое чутье в отношении опасности, когда путь был заблокирован, они не сделали ни того, ни другого, а находили другие пути.
- Планы с птичьим гриппом состояли в том, чтобы использовать в своих интересах передачу от человека к человеку любой инфекции, ускорив скачок в Военное Положение угрозой пандемии, объявив Военное Положение для введения карантина. Когда передача от человека к человеку при использовании вируса H5N1, по-видимому, не возникла, было оказано содействие для заражения населения вирусом птичьего гриппа образца 1957 г., который известен тем, что передается таким образом. Осуществлению этого плана противостоит Совет Миров, позволивший вмешаться в дела че-

ловека, но попытки *возбудить* пандемию показывают страсть, с которой администрация Буша стремится к введению Военного Положения и, по существу, – к объявлению Буша пожизненным диктатором.

План состоит в отравлении мягкотелых городских жителей, привыкших к социальному обеспечению, поскольку они будут стараться выбраться из прибрежных городов и городов, расположенных в бассейнах рек. В принуждении к тому, чтобы они оставались в этих городах, созданием зоны карантина, или указом использования убежищ-на-месте, или блокированием их там, так что сила нахлынувшей во время сдвига полюсов воды, которую мы предсказывали, заставит их утонуть. Заражение бедноты, набившейся в захудалых хибарах и страдающей от употребления некачественной пищи и отсутствия медицинской помощи, так что они испытают основной удар пандемии птичьего гриппа, умирая миллионами. Какой в этом смысл? Чтобы иметь рабочую силу, рабскую рабочую силу, молодую и здоровую, и вряд ли жалующуюся. Ранние планы по призыву, объявленному в дни, предшествующие вступлению в иракскую войну, предусматривали набор 18-35-летних мужчин и женщин, имеющих множество навыков. Это должно было служить основой для рабочего, а не для солдата. Отбор в лагерь на такой основе, наряду со здоровыми и послушными чернорабочими из Мексики, позволит сформировать рабские лагеря будущего. Остальные будут отравлены, утонут, заболеют или станут голодать. Таким образом, программа для Гастарбайтеров, облегающая поток рабочих из Мексики в США, была запланирована уже *давно*. Это взбесило прессу, которая выступила за то, чтобы сохранить рабочие места для американцев, создав конфликт в политической базе, в которой нуждается Буш и Республиканская партия, так как реализм возвращается в Республиканскую партию. Очередная неудача для Буша, который будет продвигаться все ближе к объявлению Военного Положения без причины, которое, вероятно, произойдет, как мы и предсказали, и при таком маневре также потерпит неудачу.

Признаки Времени #1582

Непредвиденные Последствия Закона об Иммигрантах Могут Наердить Республиканцам из Палаты Представителей [12 апр] <http://www.washingtonpost.com/> Прямо перед Рождеством Республиканцы Палаты Представителей поспеюно протацили закон, на основании которого вдоль границы между США и Мексикой можно построить заграждение длиною в сотни миль, потребовать, чтобы предприятия проверяли законность статуса всех своих служащих через национальную базу данных, укрепить пограничные службы, и объявить незаконных иммигрантов и тех, кто им помогает, уголовниками. Вслед за тем, как более снисходительный закон потерпел на прошлой неделе в Сенате неудачу, принятый Палатой Представителей вариант ворвался на этой неделе в общественное сознание, и тут же выяснилось, что этот законопроект осуждают по всей стране сотни тысяч протестующих. Эти сотни тысяч протестующих, вышедших в понедельник на улицы, ярко продемонстрировали всю серьезность проблемы.

Признаки Времени #1574

Поток нелегалов превращается в цунами [29 мар] <http://www.capitolhillblue.com/> 'Сенатор Линдси Грэм (Lindsey Graham) слышит о нелегальной иммиграции всякий раз, когда совершает поездки по своему родному штату Южная Каролина. И на это есть все основания. Статистика показывает, что в Южной Каролине, – штате, где нелегальных иммигрантов всегда было мало, с 1990 по 2004 г. их число увеличилось на 1000 процентов. Со своими 55000 не обладающими документами гражданами Южная Каролина намного отстает от национального лидера – Калифорнии. Но проблема усиливается по всей стране, поскольку городов и штатов, куда проникли нелегальные иммигранты, становится небывало много. ZetaTalk: Предсказания на 1999 г., записано 15 апреля 1999 г. [Примечание: Зеты опять ПРАВЫ!]

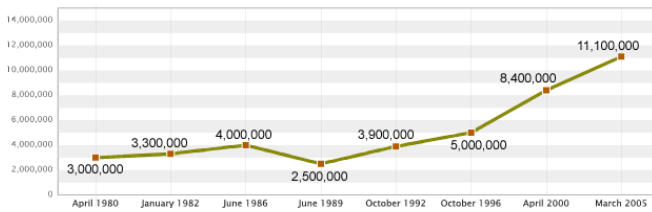

Преemptивность Правительства

записано 10 июня 2006 г. во время прямого эфира радио-шоу GodlikeProduction.

19 июня тысячи бюрократов направляются в бункеры. Можно ли получить от Зетов какой-либо комментарий?

Если это было проделано не из-за неудавшихся попыток ложных террористических атак, совершенных на прошлой неделе в Вашингтоне, округ Колумбия, в Торонто и Лондоне, приведших к перестрелке в Здании Рейберн-хаус и оправданию, данному тогда, когда было доказано, что операции в Торонто и Лондоне были проведены без основания, то учениям по Преemptивности Работы Правительства придется дать объяснение. При безуспешности попыток провести ложные террористические атаки учения, на первый взгляд, выглядят глупыми и были осмеяны в прессе. Если бы какая-то террористическая операция была бы хоть в какой-то степени успешна, создав ситуацию, как на подвергшемся атаке Восточном Побережье, то расходы на правительственные операции для обеспечения преemptивности его работы становились бы все больше. Но если учения по преemptивности сталкиваются с проблемами, внезапно смещая все действия, то, возможно, ответом является оплата будущих расходов, по крайней мере, хоть в какой-либо степени. До какой степени?

Администрация Буша не делала никакой тайны из своего неуважения к Конгрессу, даже Правительственные Указы, заменяющие работу Конгресса, если он не может собраться, пишут не более дюжины избранных близких друзей Буша. Безусловно, любые оплошности Конгресса, который пытается утвердиться над Бушем, рассматриваются с презрением. Систему правосудия также обходят, без всякого объяснения выпускаются сотни Подписанных Заявлений, предположительно санкционированных Бушем, игнорирующих законы Конгресса, для того, чтобы работать без юридического контроля. Может, Буш намеревается вывезти правительство из Вашингтона? Не сейчас, но, создавая альтернативные управленческие позиции, и приучая публику к концепции альтернативных позиций, он может постепенно перенять функции правительства, выйдя из-под контроля Конгресса и судов, или так, по крайней мере, подсказывает логика. Командование вооруженных сил уже имеет альтернативу Пентагону в Объединенном штабе ПВО (NORAD), расположенном в Колорадо. Будет ли также перемещено все правительство, и будут ли выделены на это средства? Буша мало заботят такие должностные обязанности, как Здравоохранение и Сфера Услуг, которые им игнорируются.

Правительственным подразделениям, которые считаются необходимыми для введения Военного Положения, будет уделено основное внимание. Мы заявляли, что попытки Буша ввести Военное Положение встретятся с противодействием в Вашингтоне, их оспариванием в Конгрессе и обвинениями в судах. Он надеется разделять и властвовать, причем так, чтобы изолированные подразделения правительства запутались и не могли оспаривать указы, спускаемые близкими друзьями Буша. Уже существуют Правительственные Указы, позволяющие FEMA, (Федеральному Агентству по Чрезвычайным Обстоятельствам), находящемуся в подчинении департамента Национальной Безопасности, принять на себя в критической ситуации всю полноту власти, но ураган Катрина показал, насколько плохо оно будет функционировать. Как ожидается, Программа Преemptивности Работы Правительства не будет иметь успеха,

фактически, масштабы учения настолько велики, что они потерпят неудачу. Ожидайте увидеть Буша на подиуме, высказывающим озабоченность функционированием правительства в случае террористических атак. Ожидайте, что Конгресс будет препятствовать выделению средств. Ожидайте, что расстроенный Буш продолжит делать попытки осуществления ложных террористических атак. Ожидайте, что усилившиеся земные изменения должны будут перечеркнуть эти планы Буша, поэтому правительство будет функционировать без Буша, обезглавливание завершится.

Признаки Времени #1603

<http://www.washingtonpost.com/> [4 июня] В понедельник, 19 июня, примерно 4000 правительственных служащих, представляющих более 50 федеральных агентств, от Госдепартамента до Торговой Комиссии по Товарным Фьючерсам, попрощаются со своими семьями и отправятся на множество секретных оборонных объектов, разбросанных от предместий Мэриленда и Вирджинии до предгорий Аллеганских гор. Они будут доставлены в бункеры в процессе "эвакуации", которую мои источники описывают как крупнейшие из проводимых когда-либо учений по "программе преemptивности работы правительства", тренировка предназначена для выработки у американского правительства готовности к еще более катастрофическим, чем 11 сентября 2001 г., атакам. "Программы Преemptивности" восходят к началу 1950-х гг., когда Президент Гарри С. Трумэн положил начало разработке планов функционирования правительства в условиях чрезвычайной ситуации, а также созданию гражданской обороны.

Северо-Американский Союз

записано 24 августа 2007 г.

Видео: [22 Apr] Интервью CNBC про Американо-Канадские торговые переговоры
<http://www.youtube.com/watch?v=6hiPrsc9g98> [и из другого источника] Видео: [20 Мая] Дискуссия на CNBC про Американо-Канадские торговые переговоры
<http://www.youtube.com/watch?v=SkfzRR1Zzj8> [и из другого источника] Белый Дом Скачет Верхом на НАФТА по Скоростной Полосе Супершоссе [17 Авг]
<http://www.thebulletin.us/site/news.cfm?> Белый Дом сильно подстегивает секретные переговоры с Мексикой и Канадой по строительству 12-полосного супершоссе, которое протянется от Монтеррея, Мексика, до Виннипега, Канада. Это шоссе будет дублироваться супершоссе НАФТА (North American Free Trade Agreement – Североамериканское соглашение о свободной торговле), которое пройдет от Ларедо, Техас, до Дулута, Миннесота, а затем пересечет границу с Канадой. Шоссе прорубят через сердце Америки, и оно пройдет через такие города как Даллас, Оклахома-сити, Вичита, Канзас-сити, Де Мойнс и Миннеаполис. Оно будет красной ковровой дорожкой для индустрии мексиканских грузовых перевозок. И для тех, кто беспокоится будет ли шоссе вообще когда-либо построено, важно знать, что в Техасе строительство уже в процессе. Пока официальные лица заявляют, что супершоссе НАФТА не существует, то стоит просто спросить, зачем городу Ларедо, с населением 231 470 жителей, нужно 12-полосное шоссе. Массовый набег на универсам Уолл-Март не даст такой интенсивности движения. Ясно, что это шоссе не просто расширение авантюрной идеологии свободной торговли; это один из финальных шагов в создании Северо Американского Союза. [и из другого источника] Ведущие Консерваторы Обвиняют Буша по Вопросу "Северо Американского Союза" [21 Авг]
<http://www.crosswalk.com/news/11551997/> В понедельник и вторник президент Буш встречается в Квебеке с премьер-министром Канады Стивенем Харпером и президентом Мексики Фелипе Кальдероном для обсуждения СПП (Security and Prosperity Partnership – партнерство для безопасности и процветания), которое веб-сайт правительства США описывает как совместные усилия Канады, США и Мексики. Встречи СПП (четвертая, начиная с 2005 года) характеризуются ограниченным доступом СМИ и отсутствием доступа для широкой публики, за исключением лидеров больших корпораций, ко-

торые принимают участие в них. Секретность приводит к тому, что активисты на обеих сторонах политической сцены выдвигают идеи о том, что возможно происходит за закрытыми дверями. Посол США в Канаде Дэвид Уилкинс назвал оппозицию СПП "теориями заговора". Уилкинс сказал, что "пока в большом количестве имеются теории заговора, в которых никто из участвующих в дискуссиях не заинтересован, или даже никогда не предлагал "Северо Американский Союз", "Североамериканское супершоссе" или "Североамериканскую валюту"."

Амеро готово попасть на печатные станки, супершоссе НАФТА на очереди, и планы Буша стать диктатором, управляющим всей Северной Америкой, не ослабли. Должен ли такой вопрос о национальной валюте иметь одобрение Конгресса и аналогичные одобрения в Канаде и Мексике? План, созданный годами ранее теми, кто протолкнул Буша в Белый Дом в 2000 году, состоял в том, что Буш объявит военное положение и принудит канадцев и мексиканцев к сотрудничеству.

Бушу не способствовали удачи, другие его планы или провалились в получении поддержки американского народа или Конгресса, или, если и осуществляются, то под бешеным напором расследований Конгресса. Его вторжение в Ирак за нефтью почти очевидно проиграно, причем частным образом Бушу приходится это признать. Его планы перевести средства фондов Социального страхования на Уолл-стрит, то, за что он лично ратовал, никогда не получали одобрения даже в Республиканском Конгрессе. Иммиграционные реформы, которые обеспечили бы Бушу дешевую и послушную рабочую силу после сдвига полюсов, пали жертвой скандалов среди членов Конгресса. Повторяющиеся попытки вторгнуться в Иран провалились, блокированные сопротивляющимися американскими военными. Даже печально известный Карл Роув покинул сторону Буша, так как крысы бегут с тонущего корабля. Принимая во внимание провалы и неудачи, каково отношение Буша к планируемому им Северо Американскому Союзу? Полный вперед. На частных встречах он был настойчивым в том, чтобы планы не изменились. Что изменилось в его публичном авторстве этих планов.

Можно рассмотреть планы Буша на мировое господство как пирамиду, когда успех в одной области требует успеха в другой. Строительные блоки.

- Вторжение в Ирак было блоком, необходимым в качестве места для вторжения или контроля над Ираном. Сейчас, когда его иракские планы проваливаются, его практически определено принудят к выводу войск и военные США находятся в крайне сильном сопротивлении его требованиям, Иран не может быть добавлен в пирамиду. Если бы планы в отношении Ирана сработали, то следующей целью для "освобождения" от террористов была бы Саудовская Аравия с ее нефтяными месторождениями. В качестве причины для этого мог быть тот факт, что большинство преступников 11 сентября были саудитами, факт, который до поры до времени можно легко не замечать, и который можно легко вытащить на свет как причину вторжения. Сейчас эта часть пирамиды Буша больше не строится, находится в застое, и фактически рассыпается. Эта часть пирамиды разваливается по причине большого количества времени, прошедшего со времени вторжения в Ирак в марте-апреле 2003. За это мы отвечаем.
- Финансовый сегмент – еще одна катастрофа. Бум ипотеки был создан для того, чтобы экономика при Буше казалась процветающей. Публику поощряли брать деньги под залог их домов, вместо того, чтобы дать им средства, которые они могли бы потратить для поддержания экономики. Покупатели, которые не заслуживали права на собственные дома, получали ипотечные кредиты, сначала под низкие проценты и вздувшиеся годы спустя. Это привело к лихорадке в строительной индустрии, и не ожидалось, что все это свалится на голову Буша, так как он ждал сдвига полюсов до этого момента. Экономика, финансовая стабильность США даже с их гигантским долгом, была блоком в пирамиде Буша, который,

как ожидалось, даст ему широкую поддержку и поможет Республиканцам переизбраться. Эта часть пирамиды Буша также разрушилась по причине ушедшего времени, потому что Буш полагал, что сдвиг полюсов произойдет "вскоре после 15 мая 2003 года." За это мы тоже отвечаем.

- Еще одной частью пирамиды было превращение Америки в полицейское государство, в диктатуру. События 11 сентября позволили превратить Патриотический Акт в закон, но Буш не ждал, что Конгресс одобрит его вторжение в частные свободы. Затем последовали меморандумы о прослушивании телефонов и пытках, и если публика не считалась готовой узнать об этих шагах, Буш и Компания держали все это в секрете. Учитывая удушение Белым Домом Буша республиканского Конгресса и тенденциозно подобранный Верховный Суд, и учитывая все указы Буша, которые он написал, чтобы позволить себе объявить о своем пожизненном президентстве, ожидалось, что эта часть пирамиды не будет испытывать проблем. Что привело к тому, что эта часть пирамиды разваливается, так это в основном высокомерие. За это мы не можем отвечать.
- Откровенная манипуляция подсчетом голосов с помощью системы Дайболд и других специально оборудованных компьютеров, раскрытие нелегального агента ЦРУ для атаки на критика Белого Дома и другие преступления, о которых публика лишь смутно догадывается, привели к созданию контингента в федеральном правительстве, считающего необходимым арест Буша и Чейни и других, вовлеченных в его незаконные планы. Этот контингент также блокирует усилия Буша по введению военного положения. Этот контингент блокирует усилия Буша вдохновить ложные террористические атаки – грязные бомбы терпят неудачу в американских городах, или биотерроризм, такой как пандемия птичьего гриппа, которой помогли распространиться выпустив вирус птичьего гриппа 1957 года. Совет Миров сделал исключение из обычного правила невмешательства в свободную волю человека, позволив добросердечным инопланетянам предотвратить такие ложные террористические атаки в США. Несмотря на сотни попыток, Буш и Ко не преуспели.
- Северо Американский Союз (НАУ) был еще одним блоком в пирамиде, чтобы обеспечить Бушу полную власть над континентом и базу, с которой можно вторгнуться в Южную Америку и на нефтяные месторождения Венесуэлы. Вследствие того, что другие блоки пирамиды рушатся, это не только нужно отложить, но и отказаться от этого. Какая досада! Американо напечатаны и готовы к выпуску, но никогда не представлялись Конгрессу. Шоссе НАФТА строится, хотя еще и не представлено американской публике и не получило финансирования. Как и в случае с другими частями пирамиды Буша, в его сознании НАУ еще не похоронено, а всего лишь временно задерживаются встречи.

Представьте себе, что эта пирамида в реальности построена, не имеет оппозиции и разрушения не случилось. Тогда оставаясь свежими в Ираке, вооруженные силы не истощены и полны славы операции "шок и трепет", возобновившиеся террористические атаки дают Бушу публичную поддержку для вторжения в Иран и затем на нефтяные месторождения Саудовской Аравии. Контроль над нефтяными месторождениями подразумевает, что угодничающие Европа и Азия станут сотрудничать. Американская экономика кажется растущей из-за пузыря ипотеки, и переполненный успехом Буш проталкивает аферу с Социальным страхованием, когда Уолл-стрит может высосать фонды Социального страхования. Находясь на волне, Буш объявляет военное положение из-за какого-либо еще нападения террористов, дающее ему право сформировать Северо Американский Союз с соседними странами, слишком запуганными чтобы сопротивляться.

Так как Конгрессу пришлось бы принять такие планы, особенно Американо, это показывает, что Буш ожидал, что военное положение к этому моменту будет введено. Так как военное положение потребовало бы наличия экстраординарной ситуации в США, такой как атака на родину, то это показывает, что такая атака, в

реальности ложный терроризм, была частью плана. Так как оружие массового поражения никогда не было найдено в Ираке, и Буш отказывается уходить даже получив требования об этом от избранного правительства Ирака, то это показывает что нефть была причиной вторжения в Ирак. Сейчас вы видите Буша стоящим на камне от рухнувшей пирамиды его планов, держащим планы по введению Американо-иранского соглашения о строительстве супершоссе НАФТА, и говорящим, "Планы? Какие планы?" У него нет объяснений ни для чего из этого, и он пойман с поличным.

Бюрократы

В лучшие времена бюрократия хочет увековечить своё существование. Эти структуры образованы во времена появления проблем, когда бюрократы должны оказывать помощь. Когда же они считают, что вернулись хорошие времена и появилась стабильность, и так как они больше не нужны, возникает опасность их сокращения, они стремятся сохраниться. О том, как бюрократия становится само сохраняющейся и, фактически, направляет большую часть своих ресурсов на то, чтобы себя увековечить, было много написано. Когда проблем нет, они их создают. Они их выдумывают, и часто потому, что существуют законы, которые предоставляют им большое влияние, так что они ими пользуются. Если вы полагаете, что это сегодня серьезная проблема, представьте, что случится в то время, когда корпорации рухнут, рынки истощатся и станут нестабильными, возникнут нехватки урожая и появятся трудности с транспортировкой. Все это опять уничтожит бюрократов, которые кормятся на нормально функционирующем обществе подобно паразитам.

Поскольку их положение станет отчаянным, они начнут меняться. Потребуется длительное время, чтобы привыкнуть к работе своими руками и правильно наладить дела. Они могут стать подобными гигантской неуправляемой амебе, двигающейся направо и налево и ползающей вокруг в поисках, где она может прокормиться. Бюрократы занимают главным образом положение в правительстве, потому что оно безопасно, стабильно и предсказуемо. Мы не говорим, что каждый правительственный служащий обладает такими качествами, однако, это – их преобладающая индивидуальная особенность. Таким образом, когда происходят такие изменения, как изменчивость погоды, их положение становится неопределённым, и возникает первая мысль – снова уцепиться за чувство своей безопасности, чтобы его укрепить. Поэтому они могут быть очень непредсказуемыми. Так как катаклизмы приближаются, возникнут некоторые реальные ужасные истории. Наш совет – не только не надеяться на правительство, но быть очень внимательным, чтобы держаться подальше от его когтей или не быть втянутым в любой вид правительственных программ финансирования безопасности, мест для выживания или общин, поскольку они станут, видимо, худшим адом.

Оппозиционеры

Примечание: написано во время сессии IRC 17 августа 2002 г.

В середине 2002 года становится ясно, что союзники США не поддерживают Буша в отношении нападения на Ирак; нет у него союзников в этом вопросе и среди арабских стран. Тем не менее, Администрация Буша спешит реализовать планы, направленные на то, чтобы отвлечь внимание общественности и ликвидировать все гражданские права в США, выиграть осенние выборы, вернуть Сенат под контроль Республиканцев, чтобы затем готовиться к предстоящему сдвигу полюсов с позиции королей, которым нельзя перечить. Распри в высших эшелонах стали достоянием общественности, что также очевидно и в других странах. Недавно прошло сообщение, что над российской базой произошел воздушный бой между НЛО. Неужели?! И это тогда, когда Пробуждение требует наличия Элемента Сомнения, а Контакты Служащих Себе и Служащих Другим жестко контролируются Советом Миров? Это также слабо соответст-

вует прошлым сообщениям о наблюдениях, которые *никогда* не включали в себя информации о битвах между НЛО. Тогда в чем же дело? Дело в том, что людям надо свалить вину на инопланетян за собственные действия. Сообщалось о наблюдениях НЛО и в районе Всемирного Торгового Центра, чтобы возложить на инопланетян определенную долю ответственности. Сообщалось также о летающих в бреющем полете НЛО вокруг Белого Дома, так что они (инопланетяне) якобы против "старого доброго" Буша и всех остальных. Русские *тоже* ощущают разлад в своих рядах, а как же иначе?

Среди землян есть те, кто знает правду, и хочет высказать народу догадки о приближающейся планете, о земных изменениях и о том, что ожидается в опустошительном 2003 году. И также как в США, где безумцы, облеченные властью, страстно желают стать королями, как в средневековье, когда *ни о какой* оппозиции не шла и речь, подобные элементы существуют и в России, и в Британии, и в Австралии. Кто же тогда сражался над Российской базой, и за что? Политические убийства происходят часто, а еще чаще их выдают за несчастные случаи, но, когда страсти накалены, предпринимаются открытые попытки разрушить оппозицию в целом. Вырвавшись вперед, правые пытались уничтожить тех, кто у русских является левыми (т.е. ту часть политической структуры, которая больше всего беспокоится о простом человеке), и им требовалось прикрытие, а в качестве оправдания общественности была подброшена версия с НЛО. А вы сами видели видеокадры? Или пленки? Не видели и не увидите, так как репортеры сообщают вам то, что приказали сообщить *им самим*. Тем же, кто хотел рассказать вам иную версию событий, приказали, как всегда, сидеть тихо.

Военное Положение (с. 284)

Попытки Введения Военного Положения

записано 30 июня 2007 г.

ФЕМА Заглушило на Среднем Западе Сигналы с Ошибочным Сообщением Президента о Тревоге <http://blogs.usatoday.com/> Вчера [26 Июня] на Среднем Западе федеральное правительство заглушило радио- и телепередачи с тестовыми сигналами, которые запускают некоторый тип тревоги высокого уровня, и которые зарезервированы для использования президентом. Газета Quincy Herald пишет, что сигналы тревоги были переданы в 7:33, 7:49, 7:55 и 8:07 утра. Радиослушатели не услышали ничего кроме тишины. Телезрители увидели прокручивающееся текстовое сообщение, которое гласило: "Эмердженси Экин Нотификайшн Нетворк (EAN – Сеть Оповещения об Опасных Действиях) выпустила предупреждение об опасности для Соединенных Штатов, начинающейся в..." ФЕМА заявило агентству Associated Press, что ошибочная передача затронула Иллинойс, Индиану, Миссури, Висконсин и Мичиган. "В то время как как прерванное во время утреннего часа пик вещание доказало работоспособность системы в Иллинойсе, факт заключается в том, что Эмердженси Экин Нотификайшн, или EAN – высочайший уровень тревоги EAS, показывающий, что сигнал тревоги исходит из Белого Дома – может быть передан ошибочно, перекрыв обычное вещание, и вызвал ту еще встряску, послав инженеров разбираться с затронутыми прерыванием выходами во всем Иллинойсе и соответствующими медиарынками, такими как Сент-Луис" – сообщает газета Chicago Tribune. "Сочетание ошибки, использования действующего президентского кода, при отсутствии какого-либо звукового пояснения – это то, что было послано, все же небольшая тревога, или в некотором роде сообщение об испытании системы." Представитель ФЕМА сообщил газете, что это "ненамеренное вмешательство" произошло после установки в Спрингфилде, Иллинойс, нового оборудования, уловившего сигналы, которые были посланы между Кливлендом и Ричмондом, Вайоминг. Телеканал WLS-TV расширяет это объ-

яснение: "Федеральное агентство по чрезвычайным ситуациям (ФЕМА) согласовывает работу спутников для работы с сообщениями о чрезвычайной ситуации и подрядчик правительства во вторник проводил испытания системы для Иллинойса, за исключением того, что они использовали действующие коды для отправки сообщения." [из другого источника] Вы когда-нибудь видели такого печально-опустившегося президента? [28 Июня] <http://www.talkingpointsmemo.com/> Он выглядит и говорит почти как человек буквально выбившийся из сил.



Каких успехов добился Буш за последнее время? Он напился и ему пришлось извиняться во время встречи G8. Дела не идут и фактически демонстрируют контрпродуктивность. Вооружение суннитов для создания большего хаоса в Ираке с намерением остаться раскрылось и, таким образом, привело из-за утечки информации этот план к завершению. Его усилия для того чтобы стать в Будщем Королем Европы провалились, так как он разозлил Путина, который встал на его пути. Различные люди среди Военных показали свои истинные намерения и встали у него на пути, поэтому сейчас он соглашается на дипломатические отношения с Ираном, так как ясно, что ни бомбардировка, ни вторжение не будут позволены. Венесуэла и Россия выгнали американские нефтяные компании, обретая свои государственные интересы. И теперь, усилия по ограничению иммиграции провалились и уже не восстановятся. Бушу приходится радикально сокращать свои ожидания, когда он хотел в Будущем стать Королем Мира, когда американские войска находились бы на всех нефтяных месторождениях мира, давая ему контроль над доминирующим товаром, черным золотом, нефтью. Несмотря на его путешествие в Южную Америку он знает, что его там не ждут и ведение дел там было бы катастрофой. Наиболее вероятно, что за свои преступления он был бы судим в любой стране, в которую попытался бы сбежать. Таким образом, его принудили обратить свой взор на США, континентальную их часть, где он ожидал, что сможет ввести Военное положение и стать Пожизненным Президентом. Есть ли связь между Президентской тревогой 26 июня и его вытянувшимся лицом 28 июня, предположительно по вопросу иммиграции? Конечно, он был разочарован провалом последних усилий по вопросу иммиграции, но сравните его вид во время других недавних публичных выступлений по вопросу иммиграции, которые постоянно повторялись в новостях, постоянно проваливаясь в прошлом. Это вытянутое лицо *ново* и, таким образом, справедливо подозрение, что иммиграция – не единственная причина для его сдувшегося вида. Была еще одна похожая вытянувшаяся мина на лице, и она была после его визита в НОРАД в 2005, когда, как мы вовремя заявили, он был арестован и доставлен в НОРАД, где ему зачитали акт о неповиновении. Он ожидал, что НОРАД, с новым Адмиралом во главе, будет покладист к указам Буша, но обнаружил, что даже ВМФ не считает его Главнокомандующим.

Испытания ФЕМА проводятся с перекрытием, избыточностью и повышенной надежностью. Приводят ли испытания шаттлов НАСА, когда нужно проверить готовность и управляемость двигателей, к преждевременному пуску? Таким образом, *более чем один* пункт должен был знать, что испытания проводятся и быть готовым к этой идее. Мы упоминали, что Буш и Чейни близки к попытке сделать публичное объявление, в прямом эфире ТВ, что объявляется Военное Положение, чтобы избежать блокады федерального правительства, которую то осуществляет в отношении их прямых указов о введении Военного Положения. Он пытался сделать это *множество* раз, и надеется

принудить федеральное правительство и Военных к сотрудничеству с ним с помощью публичности, быстроты и в той манере, которую трудно остановить. Согласно его логике, если бы объявление было сделано, то федеральное правительство и Военные были бы вынуждены признать, что *не* считают его Главнокомандующим и предпринять решительные шаги для ареста его и Чейни, что, как он готов биться об заклад, они в действительности не сделают. Так как теле- и радиовещание можно прервать одним нажатием кнопки, из-за каких-нибудь "технических проблем", то этот путь для Буша ненадежен. Система оповещения о ЧС является прекрасным выходом, так как обладает автоматическим приоритетом и передачу нельзя прервать случайным нажатием кнопки. Утренний час пик также удачное время, так как большинство едущих на работу в своих машинах слушают радио и разнесут новость как только достигнут рабочего места. Что пошло не так с этим планом? Мы заявляли, что существует вмешательство в планы Буша, что Совет Миров сделал исключение, чтобы вернуть миру баланс. Буш и Чейни командуют Белым Домом на "халяву", с помощью обмана на выборах в 2000 и 2004 гг, и формально ответственны за крупнейшие военные силы в мире, которые так же велики как и силы остальных стран, вместе взятых. Эти козни были включены в исключение и, так как все это было в умах заговорщиков до того как вступить в действие, то это дало нам время вмешаться и *предотвратить* вещание. Как и в случае со стрельбой в здании Рэйберн, публика получила возможность бросить взгляд на борьбу за сценой.

Тактика Сильной Руки

Примечание: написано во время сессии IRC 27 июля 2002 г.

В качестве примера того, что военные состоят из людей, которые тоже ломаются и у них есть свои цели и нужды, можно привести недавние сообщения об убийствах жен военных в Форте Брагг, США. Военных рассматривают как пешек на шахматной доске, подставленных на смерть, на переднюю линию фронта, как не полномочных и не ставящих под сомнение свое положение. Таким образом, их часто посылают на смерть и таким же образом убивают, если они *возражают* против этой роли. Вооруженные силы ООН, направленные в разные регионы мира, часто не справляются со своей ролью, хотя это и тщательно скрывается чтобы избежать политических затруднений. В миротворческих миссиях военным приходится приходиться и уходить, под давлением, не посвященным в причины, и проступки на службе в иностранных государствах также скрываются от СМИ насколько возможно. Таким образом, случайное изнасилование, или случай с напившимся личным составом батареи, которые *попали* в новости, не считаются чем-то выходящим за рамки сообщений о преступлениях в городах по всему миру.

Попробуйте считать, что вы *не* знаете всего и такие нарушения происходят гораздо чаще, чем о них сообщают. Преступления в городах безлики, они делают хорошую прессу и не беспокоят элиту. Преступления, совершенные военными, рассматриваются как проблема, так как население считает их стойкими, как пешки, и не двигающимися до тех пор, пока им не дадут указание. Таким образом, когда правда начинает просачиваться наружу, что военные *гораздо* менее стабильны, чем ожидает публика, это становится шоком. Миротворцы, которые держатся сзади и не действуют, или генералы, которые беспокоятся только о способности вернуться домой целыми, редко разоблачаются. Насилие над населением, осуществляемое военными, заглушается, а от жертв откупаются. Все делается для того, чтобы поддержать иллюзию, что элита *держит* все под контролем. Ожидайте все больше ужасных историй о сломавшихся военных и в элите по мере того как времена будут становиться более стрессовыми.

SARS (Атипичная Пневмония)

Примечание: записано 26 апреля 2003 года во время сессии IRC на ZetaTalk в режиме реального времени.

С начала работы сайта ZetaTalk мы предсказали, что по мере приближения сдвига полюсов будет встречаться такое явление, как рост заболеваний, так же, как изменчивость погоды и увеличение частоты и силы землетрясений. В то время мы заявили, что это будет происходить из-за перемещающихся в новые места переносчиков – насекомых или каких-то подобных, а также из-за понижения сопротивляемости иммунной системы людей. Ранними признаками её появления было увеличение объёма работы в клиниках и больницах, но до недавнего времени, когда в новостях появлялись сообщения о заболевании целых круизных судов чем-то столь же простым, как желудочный грипп, мало, что из этого было очевидным. В прошлом году распространёнными стрептококковыми инфекциями были поражены не только несколько круизных судов, но и целые военные базы США. Теперь вот появилась похожая на беспокоящие человечество существующие вирусы и быстро распространяющаяся атипичная пневмония (или SARS – тяжёлый острый респираторный синдром). Это – пример *существующего*, но мало известного распространения вирусов в новые зоны.

В прежние времена такой вирус, как SARS мог воздействовать на отдельную деревню, поразить её жителей такой же болезнью, как гриппом, и все могли бы либо выздороветь, либо умереть, и вирус бы затих, чтобы распространиться позже. Теперь, при ослаблении иммунной системы, больше людей становятся достаточно больными, чтобы нуждаться в лечении в больницах – главном источнике разноса инфекции, так как сотрудники учреждений здравоохранения взаимодействуют с многими! Все, что требуется этому *существующему* вирусу для перемещения между странами – сегодняшние условия путешествий. В прошлом путешественник мог быть больным, но он *не* заражал других, так как у других иммунная система была устойчивой, но теперь это уже не так. Поэтому возникла комбинация факторов, которая создала ситуацию с SARS.

Будут ли правительства, знающие о наступающем сдвиге, использовать SARS, чтобы ограничить путешествия? Конечно, но чтобы создать такие ограничения, вряд ли они нуждаются в этом оправдании. Взгляните на ограничения, введённые в результате появления угрозы терроризма. Иммиграция сдерживается и ограничивается, служба безопасности аэропорта собирает и проверяет биографические сведения, и каждый начал бояться путешествовать из-за опасности нападения. Ограничения путешествий могут ожидать там, где находятся анклавы элиты, которая считает, что люди могут в них вторгнуться. Групповые путешествия и путешествия в *не* привлекательные области разрешены будут, поскольку элиту не заботит, где будут бродить собаки, лишь бы они не пачкали их дворы. Поэтому, желая не натолкнуться на ограничения в путешествиях, нужно рассмотреть, *где* расположится элита, по какому маршруту она направится, и избегать этих областей. Придерживайтесь окольных дорог, где живёт простой народ, по которым не требуется передвигаться *через* области, занимаемые элитой, или через пути, которые она может использовать. Карантины тех или иных городов, групп квартир или больниц будут ограниченными и *не* распространятся на ограничения по стране в целом, так как это будет обременительно.

Рициновый Заговор

записано 15 февраля 2004 г.

Поступило подтверждение, что на Капитолийском Холме обнаружен яд рицин. Опять мы видим то же самое. Что, правительство снова начнет поднимать уровень террористической опасности до Оранжевого? Ну и дела, надо же, какое совпадение, что теперь это случится в полной согласованно-

сти со следующим [9-14 Фев] приходом сметающего рукава Солнца.

Более ранние попытки создать предпосылки с помощью Взрыва в Оклахома-сити и пуском ракеты в самолет рейса TWA800, закончились неудачей из-за внутреннего сопротивления в Правительстве США. Организованные однажды одними группировками Военных Кругов США, эти попытки были также отвергнуты другими группами Американских Военных, которые совсем не были связаны с подразделениями, настроенными подобным образом. Таким образом, эти попытки, сорванные со стороны – в случае с Оклахома-сити – путем обвинения в адрес отдельной личности, а в случае с рейсом TWA800 путем объяснения, что это была лишь искра в газовом резервуаре из-за технической неисправности, – обе предотвратили подстрекательство к Военному Положению. Если Администрации Буша было *известно*, что трагедия 11 сентября, вероятно, должна случиться, то это был заговор, и пьеса была разыграна теми, кто входил в элиту и находился в Европе, желая заставить Администрацию Буша повиноваться себе. Администрация Буша остановилась, уставившись на своих оппонентов в надежде, что те мигнут первыми, и этим объясняется их ошеломляющий шок и замедленная реакция, ставшие источником многих из имеющихся в изобилии после 11 сентября теорий заговора. Те члены Администрации Буша, которые хотели ввести Военное Положение, отменяющее на время все гражданские права, 11 сентября получили удобную возможность, но им это не удалось.

Расстройство у тех, кто хочет ввести на территории США Военное Положение, вызывает отсутствие *непосредственного продолжения и внутренней угрозы*, достаточно ужасающей, чтобы оправдать такое бремя, которое ложится на оборонные инфраструктуры. Атаки 11 сентября на Центр Международной Торговли и на Пентагон были настолько же ужасающими, насколько краткосрочными, так как судя по всему дополнительные предосторожности на воздушных линиях решили эту проблему. Терроризм не представлял собой *продолжительной угрозы*. Наличия внешней угрозы для введения Военного Положения также недостаточно. Проблема внешней угрозы решается более жестким контролем границ, включая обеспечение безопасности на авиалиниях и инспекции почтовых отправок. Даже паники из-за Сибирской Язвы, которая последовала за трагедией 11 сентября, не было достаточно, поскольку для обнаружения Сибирской Язвы требуются лаборатории и экспертизы, так что палец нужно было направить либо на внешние источники, например, на союзников США, либо на внутренние – такие как лаборатории ЦРУ, но никаких доказательств, чтобы найти подходящего виновника, не было. Им не мог быть даже Ирак, – обвинение в том, что в его руках была Сибирская Язва, вызывает смущение, поскольку в прошлом ее передали ему именно США. Таким образом, Сибирская Язва не считается *внутренней* угрозой.

Как мы упоминали, многочисленные попытки взять под контроль планету путем введения Нового Мирового Порядка, считавшегося удачным ходом, при массовой поддержке Американских Военных, используемых в качестве придатка Белого Дома, были сорваны нами и нашими братьями. Никакого Оружия Массового Поражения в Ираке размещено не было. Никакие грязные бомбы в американских городах не взрываются. Никакие ядерные установки или мосты не разрушаются. Но стремящиеся найти повод для вмешательства – держащие руль заговора с целью введения Военного Положения, полагали, что они видят достаточно слабое место. Инциденты с большими объектами, подобными атомным электростанциям, сразу стали бы заметными, но случающиеся время от времени убийства встречаются часто. Оружия Массового Поражения в Ираке до сих пор не найдено, но голод в этой стране продолжается. В конце концов, заговор с использованием Сибирской Язвы так и не был остановлен. А поэтому был испытан Рицин, в котором виделось то преимущество, что он будет представлять угрозу – *продолжительную*, поскольку может быть легко изготовлен из Касторовых Бобов – декоративных растений, популярных во всем мире и в самих США и поэтому – *внутреннюю*, а так как

от него нет никакого противоядия – *прямую* (рицин в 6 тыс. раз более ядовит, чем цианид).

Что в осуществлении планов с Ричином пошло не так – это то, что разговор не достиг своей цели, как было запланировано. А было запланировано массовое поражение через продовольственные продукты, вызывающие смерть и панику не только в одном городе, с переполненными больницами, чрезвычайной потребностью в медицинском персонале и показом через СМИ в наглядных деталях последствий отсутствия дома у американских граждан необходимого противоядия. Обезумевшие от отчаяния администраторы больниц при вопросах близких вынуждены будут огорчать страдающую семью, требующую сделать хоть что-нибудь, в средствах информации должны продолжаться бесконечные дискуссии по поводу общедоступности источников яда Ричин и трудности в обнаружении конкретного источника. И только тогда, когда паника и шок достигнут своего пика, огромные количества Ричина должны быть найдены в руках террористических групп, размещенных конечно же в США, за затихшими группами наблюдение ведется давно и они сохраняют боевую готовность только для такого случая. Все прошло спокойно, не возникло никакого заболевания, и никто не умер, а большие запасы Ричина просто исчезли. Пых. А вместо этого настороженность американской публики только упала.

Ограничения Путешествий

Примечание: записано 7 января 2003 года во время сессии IRC на ZetaTalk в режиме прямой связи.

В ответ на рост миграции правительства, вероятно, наложат ограничения на путешествия, но только когда он произойдет. Поэтому такие ограничения будут варьироваться для перемещений через страну, внутри страны, и по правде говоря они уже действуют *задолго* до появления проблем, связанных со сдвигом полюсов, таких, например, как погодные изменения и возросший голод. США ввели ограничения на иммиграцию из Центральной Америки и Мексики, но нелегальные рабочие и нянчки, стремящиеся получить в США работу, были постоянной проблемой уже давно. Северная Корея голодает; голод среди населения, из-за которого дети переползают в Китай, чтобы совершать набеги на поля и выпрашивать еду, продолжается уже в течение нескольких лет. Эта ситуация контролируется не Китайцами, которые сами голодают, а Северными Корейцами, которые не хотят, чтобы мир узнал об их положении. Если внезапная потеря жилья или работы будет, в некотором роде, только *местной* проблемой, возникшей из-за временно создавшейся ситуации, то никакой миграции и никаких ограничений путешествий не будет.

Когда землетрясения разрушат города, большая часть населения будет в палаточных городках, охраняемых военными, чтобы предотвратить грабеж; люди будут на своих местах, ожидая ужин, и не станут спорить с военной охраной, когда им скажут, что нужно вернуться в свои палатки, поскольку вокруг полно мародёров, а они хотят, чтобы оставшиеся в живых были в безопасности. Если такой палаточный городок будет создан задолго – за месяцы до сдвига, его нужно будет освободить, переместив из него те группы, которые имеют где-то в другом месте родственников или вторые дома, и совершающие переход будут выпущены под предлогом пересылки, поэтому *военные* позволят им перейти, не думая, что совершающие переход могут встретить грабителей. Если жизнь будет продолжаться спокойно, не затрагиваемая высокими наводнениями, опустошающей непогодой или землетрясениями, перемещения будут, по всей вероятности, такими же, как сегодня, когда ищут работу, посещают родственников или по каким-то другим причинам. В такие времена, когда положение ухудшается, путешествий ради развлечения становится *меньше*, как уже было отмечено в индустрии авиаперевозок. Поэтому, пока не наступит неделя, предшествующая сдвигу, когда *все* сдерживающие средства, вероятно, исчезнут из-за отчаяния тех, кто назначен осуществлять ограничения, может быть введено любое количество огра-

ничений, основываясь на земных изменениях, причём – внезапно. Это – одна из причин для того, чтобы быть в вашем выбранном безопасном месте *заранее*, а если это невозможно, – иметь существенную причину, чтобы *быть* там.

Приказы Президента

записано 21 июля 2007 г.

Сейчас Буш декларирует, что согласно его последнему президентскому указу он может лишить отдельных личностей собственности неконституционным способом если обнаружится, что они "поддерживают террористическую деятельность" врагов в Ираке. Очевидно, что это еще один бесперспективный, пафосный способ с его стороны разрушить конституцию и страну, который, как я надеюсь, будет проигнорирован? [и из другого источника] Президент Буш 17 июля 2007 г. подписал президентский указ, в своей основе заявляющий, что если он определит, что вы можете представлять угрозу для правительства, то правительство может конфисковать ваш дом, машину, банковский счет т.д. Это знак, не только его безумия и эго, но также это фундаментальная поза диктатора. Как кто-либо может бороться с такими вещами, кроме как связаться со своим представителем в Конгрессе, которые ничего не делают? Что Зеты скажут об этом указе? Сколько мы еще собираемся терпеть безумие Буша? Демократы ничего не делают. Скоро ли будет импичмент Буша? Очевидно, что он и его люди планируют очередную террористическую атаку. Вы говорили, что они не уйдут от наказания и я верю в это. Я верю, что мы приближаемся к точке, в которой нет возврата для Буша и его политики. Если мы не встанем сейчас, он станет пожизненным диктатором. [и из другого источника] Влиятельный Республиканцы Предупреждают "Что-то Происходит" для Инициирования Полицейского Государства [19 Июля] <http://rawstory.com/news/2007/> Новый Президентский Указ позволяет правительству конфисковывать имущество любого, кто служит препятствием его политике в Ираке. Если Конгресс немедленно не подвергнет Буша и Чейни импичменту, то через год от настоящего момента США могут стать диктаторским полицейским государством, ведущим войну с Ираном. В отсутствие массового общественного гнева, единственное противодействие тому, что может произойти, придет от федеральной бюрократии и может быть от военных. Им может оказаться достаточно. Они могут не поддержать эту линию.

Во время чатов на GLP мы почти еженедельно предупреждали, что существует конфронтация, выросшая между Белым Домом Буша и теми в правительстве, кто знает, что Белый Дом – это криминальное предприятие, хотя бы потому, что он незаконен вследствие обмана на президентских выборах 2000 и 2004 годов. У Фитцджеральда есть огромное количество документальных свидетельств, которые уже были представлены Правосудию. Существует постоянно растущий контингент тех людей в системе Правосудия, среди Военных, в Конгрессе и ФБР, кто имеет мнение, что весь Белый Дом должен быть арестован. Что их удерживает? Как мы постоянно упоминали, они боятся реакции американской публики. Они боятся шока, смятения, дебатов и аргументов, бунта, неразберихи и остановки экономики. Будучи не готовым к такому объявлению, ожидается, что народ запугается за каким лидером следовать и, таким образом, целая нация будет погружена в разногласия с самой собой. Недавние попытки ввести военное положение включали попытки 26 июня дать Извещение об Опасном Действии и стрельбу в Здании Рэйберн годом ранее. Это только пара примеров, известных публике, но сотни остались за сценой. Буш приказал военным бомбить и вторгнуться в Иран, но его приказы были блокированы и проигнорированы. Аналогично он много раз отдавал приказ ввести военное положение и также был блокирован и проигнорирован.

Буш видит, что время для его администрации уходит, в то время как петля затягивается. Он отчаялся провозгласить себя Пожизненным Президентом через введение военного положения,

когда выборы можно отменить. Это не из-за недостатка попыток с его стороны, что это не было представлено американскому народу. Существуют фильтры того, что СМИ могут передавать во время пресс-конференций, задержка ответов, поэтому если бы он публично объявил военное положение во время пресс-конференции, то появились бы технические трудности и передача была бы прервана. И хотя полагают, что Белый Дом может диктовать СМИ, что они должны печатать, в действительности есть только односторонняя дорога, когда они могут диктовать только то, что *не может* быть напечатано, объявив это вопросом национальной безопасности и запретным. Но они не могут диктовать, *что* могут печатать СМИ. Они только просят. Когда СМИ получают противоречащие заявления из официальных источников о том, что *не* печатать, то они выбирают безопасную сторону и не печатают ничего. Это останавливает Буша и Чейни от того, чтобы послать СМИ небольшие записки о том, что они должны посвятить первые полосы объявлению военного положения. Это вызовет вопросы. Какой уровень должен иметь президент, если он вынужден использовать *этот* путь? Пресс-конференция, на которой Буш может попытаться сделать объявление, ознаменуется отключившимся на середине фразы микрофоном, с неким объявлением о возникших проблемах с электричеством и необходимостью очистить место для поиска бомб, что закончит пресс-конференцию, а Буша эскортируют под охраной куда-нибудь внутрь.

Если Белый Дом заблокирован до такой степени, то что же дальше? Есть постоянная эрозия¹ Белого Дома, подтачиваемого прессой, вопросы относительно здравомыслия Буша возникают все чаще. Также все больше возникает расследований прошлой криминальной деятельности Чейни, который может быть обвинен Фитцджеральдом почти немедленно, сделав его недееспособным в качестве замены президента. Запасным вариантом является убийство обоих, Буша и Чейни, или одного из них. Эти и многие другие варианты обсуждаются ежедневно тем контингентом, который знает, что Белый Дом – это криминальное предприятие. Мы упоминали, что когда преступления столь огромны, то очень трудно начать обсуждение темы. Никсон был только соучастником во взломе и проникновении. Буш, Чейни и Роув украли национальные выборы, и когда это стало известно многим в правительстве, правительство не сказал ничего! Буш и Чейни начали незаконную войну, известно, что они врал про причину для начала войны, предательское дело. И несмотря на это Республиканский Конгресс годами игнорировал это и защищал преступников. Несомненно, что 11 сентября было делом рук не только группы арабов с канцелярскими резаками, завалились свидетельства того, что им помогали другие инсайдеры, но Министерство Юстиции не ведет никакие расследований! Еще больше трудностей, чем объяснить почему надо убрать Буша и Чейни, возникнет, когда надо будет объяснить, почему ничего *не делалось* по этим вопросам годами! Кто-то занимался шантажом и педофилией? Арестовать всех, кто знал и ничего не делал?

Процедуры импичмента не запускаются по двум причинам. Одна из них в том, что на это потребуются месяцы, и есть достаточно республиканцев в Конгрессе, чтобы противостоять этому. Они могут объявить о политических мотивах для арестов, поэтому все грязное белье будет вытащено наружу чтобы завоевать побольше голосов, а это то, чего никто не хочет делать. Второе, такие процедуры могут привести к тому, что Буш и Чейни начнут действовать внезапно, есть надежды, что тихое блокирование их продолжится и дальше, сохранив статус кво. Таким образом, контингент, который блокирует Буша и Чейни, чувствует, что может отводить *часть* преступной деятельности, но не открывать все. А когда это произойдет, или если это вообще произойдет, находится в руках человека и может пойти в любом направлении. Блокирование Буша и Чейни может продолжаться до самого сдвига полюсов или выборы 2008 года приведут к власти новую команду. У Чейни может случиться смертельный сердечный приступ, и на пост вице-президента введут кого-то более покладистого по отношению к закону.

¹ Эрозия (от лат. *erosio* — разъедание).

Буш может просто сдаться, запнётся в борьбе и стать полным алкоголиком, нуждающимся в замене. Есть много вариантов. Публичный арест преступников из Белого Дома вряд ли случится до тех пор, пока борьба не вырвется на обозрение публики, что придаст безотлагательности чувствам Буша, и вполне может случиться!

Белый Дом Приказывает ЦРУ Возобновить "Методы" Допросов в Секретных Тюрьмах

21 Июля 2007

<http://www.nytimes.com/2007/07/21/>

В пятницу Белый Дом заявил, что дал Центральному Разведывательному Управлению санкцию на возобновление использования некоторых жестких методов допроса подозреваемых в терроризме в секретных тюрьмах за океаном. С новыми полномочиями, заявили представители администрации, ЦРУ может осуществлять программу допросов, которая была в подвешенном состоянии, так как Верховный Суд постановил в прошлом году, что со всеми заключенными в американском плену следует обращаться в соответствии с Женевской конвенцией, запрещающей оскорбительное и унижительное отношение. Новый список методик был утвержден Министерством Юстиции как не нарушающий ограничения конвенции, шаг, на котором настаивал Конгресс в прошлом октябре, когда принимал Закон о Полномочиях Военных, который формально санкционировал программу ЦРУ.

Суд Приказал США Раскрыть Информацию о Заключенных в Гуантанамо

21 Июля 2007

<http://www.nytimes.com/2007/07/21/us/21gitmo.html?hp>

Коллегия из трех судей федерального апелляционного суда в Вашингтоне единогласно отвергла усилия правительства ограничить информацию, которую оно должно передавать суду и адвокатам заключенных.

Расширение Претензий Исполнительной Власти, Представители Белого Дома Заявляют, что Администрация не Может Быть Обвинена

20 Июля 2007

http://rawstory.com/news/2007/White_House_to_Congress_You_cant_0720.html

Представители администрации доказывали вчера, что Конгресс не имеет полномочий расследовать указы о нарушении прав человека в случаях, таких как увольнение прокуроров, в которых президент декларировал, что доказательства или документы запрещены к обнародованию в силу привилегий исполнительной власти. Представители указали на законное мнение Министерства Юстиции во времена администрации Рейгана, который привел тот же аргумент в деле, которое никогда не было разрешено судом. Что говорит это заявление, так это то, что заявление президента о привилегиях исполнительной власти бьет все козыри.

Захват Власти Бушем

записано 15 января 2006 г.

Мы заявляли, что вряд ли Военное Положение будет спровоцировано в странах, типа США, где народ привык к демократическим свободам и может этому сопротивляться. Такие маневры могут иметь успех только в течение короткого времени и при наличии реального критического положения, требующего таких безжалостных мер. Но что, если таков был план Буша, и Буш перешел к действиям согласно своему плану? Что, если напуганный Буш реагирует, как загнанный в угол зверь, занявший исходную позицию, объявляя Военное Положение и действуя самостоятельно как президент, который не должен слушаться судов или Конгресса? Чем это закончится?

Во-первых, – нельзя отвергать влияние Хозяина Марионеток. Когда он приступит к обезглавливанию администрации Буша, то конечно предусмотрит такой сценарий, чтобы напуганный Буш не ушел спокойно в тень. Для противодействия маневру Буша по получению преимущественного права введения Военного Положения и принятию на себя царствования над США и своими вооруженными силами, или проведению игр для занятия этого положения, вряд ли он будет использовать для этого активы, находящиеся в пределах США. Он может использовать против находящихся за границей американских активов зарубежные власти, поставив американские Вооруженные Силы в неудобное положение с необходимостью делать выбор. Что, если России нужно будет добраться до обширных территорий Аляски, богатых нефтью, и расположенных ближе к российской территории, чем к центральным штатам США? Что, если возникнет угроза для Гавайских, Гуамских, и в особенности – ближневосточных нефтяных месторождений? Вооруженные Силы уже разбросаны по миру, слишком ослабев, и едва ли смогут удержать мир дома и бороться на других фронтах, а также сохранять устойчивое положение в Ираке. Захват Нефти – это первый шаг, который может быть предпринят некоторыми странами, и в поле их зрения находятся месторождения нефти на Аляске. Таким образом, Военное Положение, введенное в надежде на возвращение к прежнему положению вещей путем интриги быстро сменившего маску Буша, будет, вероятно, немедленно снято.

Во вторых, – учитывая, что в Конгрессе и среди Американских Военных существует бунт с большим количеством разговоров об импичменте, чем в этом признаются СМИ, вряд ли присутствует полное душевное сотрудничество. Хотя предполагается, что противостояние такому Правительственному Указу на введение Военного Положения потребует выхода на улицы патриотов, размахивающих своими винтовками, нормой будет совершенное отсутствие сотрудничества. Указы будут задерживаться, теряться, не пониматься, или бесконечно обсуждаться. Это будет время, когда школы окажутся закрыты, к работе не будут проявлять внимания, транспорт остановится, теле- и радиостанции станут вещать какие-нибудь сцены с несколькими актерами, и все они будут смущены. Цивилизация в Соединенных Штатах забуксует до полной остановки, тогда как публика будет оставаться приклеенной к своим телевизорам в ожидании следующего шага. Как народу в свободном обществе приказать вернуться к работе? Есть ли риск, что народ выйдет на улицы, если ему скажут, что за несотрудничество с указом можно получить пулю или быть заточенным в тюрьму без всякого права на судебную защиту? Не ясно, и *реально* наступит кризис, который может быть оправданьем Военного Положения, и при котором каждый, кроме членов бушевского Белого Дома вскоре увидит, что оно неприемлемо, и в результате просто последует отказ соглашаться с любым из указов.

В-третьих, есть очень реальная вероятность открытого бунта в Конгрессе, и такую игру во власти должны проделать суды. Сразу могут быть начаты слушания по импичменту, добавляющие замешательство в вооруженных силах по поводу того, кому следует подчиняться. Даже при введении в состав Верховного Суда тех, кто, как надеется Буш, будет сотрудничающим союзником, он не сможет изменить Конституционное право Конгресса привлекать к ответственности, и подпадающие под импичмент преступления, заключающиеся в скандальном шпионаже в Агентстве Национальной Безопасности (NSA) уже предстали перед членами Конгресса. Таким образом, все, кто работает в пределах Кольцевой дороги в Вашингтоне, округ Колумбия, будут парализованы прениями и юридическими коллизиями. Это превратит любой подобный ход Буша и компании в фактический ускоритель процесса обезглавливания, не предотвращая его. И такая ситуация при этом будет необратимой, поскольку доверие будет утеряно, заняты противоположные позиции, вялое сотрудничество останется в прошлом, а продолжающиеся на протяжении каждого дня горячие дебаты теперь выявят тлевший в течение многих месяцев бунт. У руля федерального правительства – полный паралич, при любом возможном указании нет никакого движения, а только беско-

нечные дебаты и споры. Намерение и контр-намерение. Выпад и парирование. Тупик и гнев.

В-четвертых, хотя постоянно ожидаются террористические атаки, никаких ложных атак в пределах США не произойдет, так же, как не было позволено произвести ни одну атаку после 11 сентября и расположить в Ираке оружие массового поражения. Мы заявляли, что этому препятствовали произойти мы сами, а также другие добрые инопланетяне, хотя такие маневры предпринимались сотни раз. Таким образом, единственное критическое положение, которое, вероятно, может возникнуть, будет иметь геологическую природу, – землетрясения, ужасные наводнения, штормы, обрушивающиеся на береговые линии, или взрывы вулканов. Буш в таком случае будет смещен со сцены, и ее отдадут тем, кто окажется вовлеченным в спасение и восстановление. Как и в случае с ураганом Катрина, Буш будет плестись сзади, как привязанная к заднему бамперу несущегося автомобиля тряпичная кукла, способная появиться только после того, как автомобиль, наконец, остановится, выполнив свою миссию. Вопросы, которым Буш хотел бы уделить внимание, такие как заключение в тюрьму любого, кто выступает против его программы, будут игнорироваться, поскольку ясно, что это не причина для введения Военного Положения. Мы быстро вернемся к пункту два выше, если Военное Положение, как широко ожидается, будет временным, а если оно не будет отменено, то перейдем к пункту три выше, чтобы вынудить это сделать.

В-пятых, и такая возможность очень реальна, – это убийство, причем замаскированное под слабое здоровье или смерть от сердечного приступа. Администрация Буша не приобрела друзей в ЦРУ, использовав их как козлов отпущения, а любые наемники, типа Блэкуотерской Безопасности, нанятые вооруженными силами для работы в Ираке или на домашнем фронте (в прессу просочились сведения, что четверо американцев, над которыми была учинена расправа в г. Фаллудже, входили в состав одного из тайных подразделений оккупационного режима, взятого Пентагоном в наем у американской частной военной компании [ЧВК] "Блэкуотер секьюрити консалтинг" – прим. пер.), могут с такой же вероятностью быть купленными, чтобы пойти против Буша, как и для работы на него, такова их этика. Учитывая их очень отдаленную лояльность, даже этическую, у них может появиться личная программа действий любого рода. Буш пьет, известно, что он пользуется кокаином, чтобы обставить любое самоубийство или умственное расстройство обнаруженных доказательств этого для СМИ – в изобилии. То, что он сидел на антидепрессантах, известно и из общественного отчета. Чейни так близок к смерти из-за состояния своего сердца, которое может только слегка улучшиться, но не поправиться, что публика вряд ли удивится, если такое волнение переведет его через грань. Буш узнал, понял, что его поддержка среди военных эродировала, а не возросла, он видел смущающие утечки, такие как появившаяся в Управлении Национальной Безопасности проблема шпионажа, имеющая устойчивый характер без каких-то признаков ослабления. Таким образом, учитывая это, Буш должен быть доведен почти до состояния самоубийственного гнева, готовый ввести Военное Положение.

Признаки Времени #1532

Буш может завладеть абсолютным контролем над американским правительством [13 янв]

http://www.capitolhillblue.com/artman/publish/article_7986.shtml
'Президент Джордж У. Буш подписал президентские указы, наделяющие его исключительными полномочиями вводить военное положение, приостанавливать действие распоряжения "habeas corpus" (о представлении арестованного в суд для рассмотрения законности его ареста) и игнорировать закон "Posse Comitatus Act", запрещающий использование на улицах Америки федеральных войск. Это может дать ему ничем не контролируемую и не сдерживаемую абсолютную диктаторскую власть над правительством. Полномочия объявлять, что является – или не является – чрезвычайной ситуацией национального масштаба, остаются только у Буша, который уже не должен ни консультироваться по поводу получения абсо-

лютого контроля над правительством Соединенных Штатов с Конгрессом, ни добиваться его разрешения на это.'

Роль ООН

Примечание: записано во время прямого ZetaTalk на сессии IRC 13 Апреля 2002 г.

Прежний план использовать ООН для содействия выживанию элиты в США и в других странах, провалился. Согласно этому плану, о котором больше говорили любители конспирации, заповедные зоны в США должны были перейти под управление ООН, а охраняться они должны были иностранными солдатами. Логика была такова, что эти солдаты без колебаний использовали бы оружие против граждан США или даже против взбунтовавшихся американских солдат. Однако они столкнулись с трудностями управления, из-за множественности программ и различий в культурах, определяющих реакции, поэтому те, кто хотел стать хозяевами таких солдат, потеряли интерес к этому плану.

Примечание: текст ниже добавлен 21 декабря 2002 во время прямого ZetaTalk на сессии IRC

Сегодня ООН зависит от многих факторов чтобы существовать. Она финансируется многими нациями, соглашения о связи и путешествиях позволяют перемещаться по всему миру и принимать участие, и поверх всего этого есть желание *иметь* силу ООН. Сейчас грядет сдвиг, когда все путешествия, воздушные, железнодорожные, наземные, по мостам и дорогам, прекратятся. Горючее, такое как нефть и газ, будет гореть и не будет перекачиваться и перерабатываться, ядерные источники энергии будут разрушены, оборудование не будет работать и человек вернется к передвижению пешком и на лошадях. Телефонные линии не будут работать, коротковолновая связь будет поддерживаться периодически только между группами Служения Другим, и *все* люди в крайней степени будут обеспокоены голодом и болезнями. В таком положении последней вещью, о которой стоит беспокоиться выжившим, будет место, где бы народы со всего мира проводили бы конференции.

Портовая Сделка с ОАЭ

записано 24 февраля 2006 г.

Не могли бы зеты или вы как-то прокомментировать, что в действительности стоит за этой портовой сделкой, совершенной с Объединенными Арабскими Эмиратами?

На первый взгляд, это просто вопрос покупки компании, позволяющий продолжить осуществление действующих контрактов. Но попробуйте посмотреть шире и исследовать сделку, которая была совершена с покупателем, предлагавшим *не* самую высокую цену. Почему акционеры могут одобрить сделку по продаже Объединенным Арабским Эмиратам, дающую им существенно *меньше* денег, чем обеспечит продажа Сингапуру? Индонезия не только верный союзник США и Великобритании, но и не имела также никаких связей с терроризмом или с поддержкой атаки 11 сентября и Бен Ладена. Акционерам частной британской компании во время продажи, конечно, не предоставляли выбора, и им были доступны частные компании, которые на самом деле обладают очень небольшим количеством ресурсов, поэтому они приняли тот вариант, который им дали. Хватай деньги и беги. Объединенные Арабские Эмираты, известные своей связью с терроризмом, включая оказание гостеприимства за несколько месяцев до 11 сентября Бен Ладену для лечения в больнице, его посещение в Пакистане, являющемся родиной страной многих террористов, участвовавших в атаке 11 сентября, и отмывание денег для этой группы лиц. Почему при таком списке обвинений британцы и американцы захотели попустительствовать их контролю над ключевыми портами США?

Мы часто заявляли, что *причина* того, что мнимые террористические атаки в пределах Соединенных Штатов не происходили, заключается во вмешательстве добрых инопланетян, которым

Совет Миров предоставил право делать исключение из правила Невмешательства. По тем же причинам ОМП (оружие массового поражения), размещенное в Ираке ЦРУ исчезло прежде, чем было обнаружено. Это исключение, предусмотренное Советом, позволяет ограничивать желание администрации Буша использовать американские Вооруженные Силы для захвата власти во всем мире. Исключение не применимо к Великобритании, и поэтому произошла операция со взрывами под фальшивым флагом в Лондоне, осуществленная США и Великобританией, чтобы подпереть слабеющую поддержку Блэра. Если бы команда Буша смогла пойти своим путем, то подобные взрывы и био-террористические атаки в США приняли бы необузданный характер, в Ираке было бы размещено ОМП, и планы вторжения в Иран и Сирию не встретили бы противодействия, поскольку народные массы стран под воздействием нападения чаще всего всеполюс поддерживают своих лидеров.

План Буша состоял в том, чтобы начать с мировых месторождений нефти и, после сдвига полюсов, используя нефть в качестве черного золота, чем она, по-видимому, и станет, не только установить господство над конкурирующими мировыми экономическими системами, но и поработить их. Американские Вооруженные Силы имеют такую же численность, что и все остальные объединенные вооруженные силы. Предполагалось, что во время удачного хода Буша на выборах 2000 г., когда Гор как всенародно избранный президент не получил Белый Дом, и в 2004 г., когда мошенничество на выборах позволило продолжить пребывание команды Буша в Белом Доме, Вооруженные Силы США были захвачены. Это создало команде Буша благоприятную ситуацию для осуществления захвата власти над нефтяными месторождениями всего мира, но был спланирован не только захват нефтяных месторождений. Что может повлечь за собой этот план?

1. Сохранение той же власти во время сдвига полюсов и после него, и при условии, что сдвиг полюсов случится не к концу срока пребывания в Белом Доме, – организация какого-то варианта Военного Положения, так что существующий Президент может остаться у власти. Выборов больше не будет, по крайней мере – не в 2008 г. Так как для введения Военного Положения требуется критическое положение, а выборы 2006 г. грозят развернуть Палату Представителей и Сенат к Демократическому правлению, на горизонте маячит процедура импичмента, которая является вероятной возможностью развития событий. Поэтому в настоящее время присутствие ощущение срочности, ощущение того, что команда Буша может быть сброшена до сдвига полюсов, *если только* в США нельзя будет устроить террористический акт.
2. Захват месторождений нефти во всем мире, используя американские Вооруженные Силы, начиная с Ирака, распространяя присутствие на Иран и саудовские месторождения, а оттуда через Пакистан на российские месторождения, перейдя оттуда к легкому поглощению Венесуэлы, месторождений на Севере и в Нигерии, при том, что Аляска уже находится в руках. Этот план мог бы сработать, если бы сдвиг полюсов, как ожидалось, произошел в 2003 г., но теперь находится в подвешенном состоянии из-за нескольких факторов – мятеж и изнуренное состояние вооруженных сил, восстание в Нигерии, гражданская война в Ираке, популярность венесуэльского президента Чавеса и рост стихийных бедствий в собственном американском тылу. Восстановление превосходства в военном отношении может произойти только в случае, если в США объявить призыв в армию, и это может принести успех только при условии, что этот призыв будет всеобщим.
3. Сохранение позиции лидера свободного мира с размахиванием демократическим флагом во всем мире как оправдание своей агрессии. Для команды Буша это означает военную оккупацию или размещение войск, контроль молодых демократий во всем мире с помощью корпоративных связей с семьей Буша или с их союзниками при наращивании военной мощи других стран вне зависимости от того, чем могут заниматься американские Вооруженные Силы под маской создания коалиции. План состоял в том, чтобы одурачить

ООН, занять место современного лидера, а чтобы это организовать, – поставить на пост спикера ООН сильного союзника Буша типа Болтона (Джон Болтон – американский посол США в ООН – *прим. перев.*). Признаки этого плана можно увидеть в попытках Конди Райс сколотить поддержку войны против Ирана или Сирии, наряду с изоляцией Чавеса. Обе кампании в настоящее время успеха не имеют. Об администрации Буша выясняется так много грязи, что лишь немногие во всем мире видят в их усилиях что-то иное, кроме грубого захвата власти, чем они и являются. Может ли эта эрозия поддержки США измениться, если американские Вооруженные Силы, согласно плану, должны будут разбухнуть? Вряд ли, но умы, готовящие захват мира во время сдвига полюсов, мыслят в терминах устрашения и ожидают, что страх перед мощью американских Вооруженных Сил заменит добровольное партнерство. Еще раз повторяем, чтобы этот план преуспел, в настоящий момент требуется выполнение указанных выше пунктов один и два.

Расстроенные действиями добрых инопланетян, вмешавшихся в планы размещения в Ираке ОМП и создания на американской почве мнимых террористических атак, команда Буша и их британские союзники вынашивают план *прекратить* инопланетное вмешательство в полном объеме. Инопланетное вмешательство – вопрос простой, поскольку любой план требует, чтобы люди о нем думали, и тогда план тут же перехватывается с помощью телепатии, получая противодействие. Но если последствия разрыва водопровода можно контролировать, выключив воду в источнике, закрыв клапан, то заливающее равнины наводнение остановить труднее, или так, по крайней мере, подсказывает логика. Что, если грязные грузы будут проникать через порты Восточного Побережья настолько массово, что механизм блокирования с этим не справится? Помимо инопланетного вмешательства, есть вовлеченные в эту сферу люди, поскольку мы, Служащие Другим Зетты, и наши единомышленники работаем в тесном сотрудничестве с людьми, являющимися контактерами или действующими в рамках нового MJ12, который сформировался из остатков прежнего MJ12 незадолго до вступления в Белый Дом Буша и Чейни, взявших его под свой контроль, когда тот был расформирован.

Таким образом, в понимании команды Буша, их планы расстраиваются *людьми*, которые появляются с опасной, на первый взгляд, осведомленностью, где именно можно ожидать обнаружить бомбу, или подозрительную группу людей, или закодированное сообщение. Затем, есть случаи, когда кажется, что люди способны телепортировать в запертые помещения, удалять вещество, которое используется во время атаки, всему этому, конечно, способствует вмешательство инопланетян. Если представляется, что инопланетяне обладают неограниченными ресурсами, то ресурсы *людей*, имеющих возможность вмешиваться, кажутся ограниченными, или так подсказывает логика. Итак, устраивая контроль за портами через продажу британской фирмы Объединенным Арабским Эмиратам, и все это, как продолжает напоминать дикторам новостей администрация Буша, делается по правилам, это выглядит определенным способом создать предпосылки для множества террористических покушений, необходимых для команды Буша, чтобы перейти к выполнению указанных выше пунктов один, два и три. К чему это приведет? Конечно не к благоприятному исходу, даже если плану позволить осуществляться. Буш и рука его назначенцев оказывает давление повсюду, чтобы *позволить этому случиться*, тем более, что Буш выходил на различных представителей и заявил, что неизменно будет первым использовать свое право вето, чтобы постараться к этому принудить. Даже если должна будет произойти атака, которая вряд ли получит настолько же внимательное исследование, под которое сейчас подпала сделка, она Бушу не поможет. Это может привести, фактически, к противоположному.

Команда Буша проигрывает, и каждая попытка, которую они сейчас совершают, чтобы заполучить власть, которой, как считают, обладают, только разоблачает их еще больше. Крысы начинают оборачиваться друг на друга, каждая стремится получить для себя более широкую основу власти, жертвуя другими.

Это – то, что без колебания *делают* Служащие Себе, никакой преданности для них не существует, а заботит их только собственная сохранность и продвижение. Те, кто очень тесно связан с Бушем, – так тесно, что любое разоблачение Буша грозит также падением им, продолжают формировать объединенный фронт, но наблюдают, как окружающие крысы начинают их кусать за пальцы ног. Бунт развивается, и не только в Вооруженных Силах США!

Признаки Времени #1552

Белый дом бьется за сохранение портовой сделки [22 фев.] <http://news.yahoo.com/> 'Белый дом бьется за спасение сделки, передающей управляемой государством Арабской фирме контроль над работой шести ключевых американских портов, и за ограничение политического ущерба от спорной договоренности. Буш поклялся наложить вето на любой закон, останавливающий сделку, которая, согласно обвинениям критиков из конгресса, отдала бы довольно уязвимую деятельность морских портов в руки страны, запятнавшей свою репутацию поддержкой терроризма. Если американские законодатели не предостератят этого, то приобретение компанией "Dubai Ports World" Британской фирмы, которая в настоящее время управляет портами, должно быть оформлено 2 марта. Порты, служащие предметом сделки, находятся в Нью-Йорке; Майами; Нью-Джерси; Балтиморе, шт. Мэриленд; Новом Орлеане, шт. Луизиана; и Филадельфии, шт. Пенсильвания.' [и от другого] Высокопоставленный представитель фирмы из Объединенных Арабских Эмиратов заверяет, что порты останутся в безопасности [23 фев.] <http://www.cnn.com/> 'Критики высказывают озабоченность статусом компании из Объединенных Арабских Эмиратов, находящейся в собственности государства, обвинив это расположенное в Персидском заливе государство в наличии связей с терроризмом. Двое из воздушных пиратов, участвовавших в нападении на Нью-Йорк и Вашингтон 11 сентября 2001 г., приехали из Объединенных Арабских Эмиратов, а большая часть денег для организации заговора направилась через банковский центр Дубая. Эксперты по безопасности серьезно обеспокоены состоянием дел с просвечиванием 9 миллионов грузовых контейнеров, ежегодно проходящих через Американские доки. Примерно 80 процентов этих контейнеров перед отправкой просвечиваются в портах отправления, однако качество просвечивания ненадлежащее.' [и от другого] Газета "The Australian" сообщает [16 янв.] – 'Судьба компании "P&O" (Peninsular and Oriental Steam Navigation Co), ведущей в группе портовых компаний Британии, остается в руках Хо Чин (Ho Ching), 52-летней женщины, принадлежащей к самой верхушке тесно сплоченной элиты, правящей Сингапуром. "Temasek" – тайная инвестиционная рука Сингапурского Правительства и 100 процентный владелец "PSA" – портовой группы, которая обхаживала "P&O" в течение года. 3,3 миллиарда фунтов стерлингов (7,7 миллиарда \$), которые ранее согласилась заплатить за "P&O" компания "Dubai Ports World", – конкурирующая группа грузоперевозчиков, принадлежащая Правительству Дубая, заставили таки наконец "PSA" действовать. На прошлой неделе "P&O" призналась, что получила от компании "Singaporeans" встречное предложение в условном размере 3,5 миллиарда фунтов стерлингов.' [Примечание: предложение не самое выгодное, но Дубай выигрывает Британскую сделку?]

Неприкосновенность ООН

Примечание: написано во время сессии IRC 13 июля 2002 г.

США, удачно захваченные во время президентских выборов, направляются, как недавно управлялся норовистый корабль. Во-первых, как главный планетарный загрязнитель, предположительная причина Глобального Потепления, они вышли из Киотского Договора. Причина? Пострадают корпоративные выгоды и интересы! Затем, за неделю до 11 сентября, они ушли с глобальной Южно-Африканской встречи по расовым вопросам и вопросам гражданских прав вместе с Израилем. Причина? Израилю нельзя задавать вопросы и США видят себя в том же

свете. Дальше, они требуют исключений в уголовной ответственности в то время когда они *без сомнений* совершают преступления против других стран и их граждан, исключение в целом мире. Причина? Они теперь *большие* игроки, размещающие свои войска по всему миру, заключающие экономические соглашения в зависимости от своего присутствия в различных странах и удерживающие эти страны на коротком поводке в этом отношении.

Если это проявляется как победа США, то посмотрите глубже. Они совершенно потеряли уважение в Европе и России, в действительности становясь посмешищем. Они едут на *прошлом* престиже, не создавая его, а это предмет, который конечен, а не бесконечен. Потратьте капитал таким образом и вы закончите *с пустыми руками*. У них *нет* союзников в их планируемом раздражении от Ирака, и это взбесило бы Европу, если бы они начали конфликт так близко от *ее* земель в то же время игнорируя ее рекомендации. Фондовый Рынок близок к краху, уже являясь настолько вялым, что не может немного подняться с утра. Корпорации США держат за внушающие отвращение, по всему миру, а разоблачения только *начинаются*. Итак, где скоро окажутся США? Наблюдайте за *их* падающим значением в течение нескольких ближайших недель и месяцев, чтобы увидеть как легко и низко может упасть ценность акций.

Террористическая Опасность

Примечание: написано 8 февраля 2003 года во время сессии IRC

Тревоги США по поводу возобновления террора, которые, как положено, не вызвали *никакого* одобрения, просто отвлекают внимание общественности. Буш поработал над своим имиджем когда выпустил Пауэлла выступить перед ООН, и его воздействие было в том, чтобы попытаться повернуть мнение общественности *в* свою сторону, напомнив об 11 сентября. Имеет ли общество доступ к той "болтовне", которую предположительно выслушали его оппоненты? Вся она утаивается, поэтому, если кто-то захочет о ней узнать, он должен ознакомиться с речами, произнесенными Белым Домом, из которых видно, что даже американская общественность находится под подозрением. А где же Бен Ладен со своей якобы искоренённой террористической сетью? Жив и чувствует себя хорошо, как мы и утверждали вскоре после 11 сентября, несмотря на все сообщения по поводу слухов о его смерти. Фактически, Афганистан *не* находится под контролем, Талибан там не искоренён, и он на самом деле является сегодня домом Бен Ладена и его ближайшего окружения! То, что названо терроризмом – это реакция на подстрекание к насилию, на оскорбление мусульманского мира, на репрессии против палестинцев, и тщательно продуманные репортажи, преподносимые средствами массовой информации.

Что знает мир об Австралийских Аборигенах, об их тяжелом положении, и об их отношении к тем оскорблениям, с которыми они *сталкиваются* ежедневно? Случаи, когда причиной их смерти является ненавистный белый человек, широко не освещаются, а ведь их жизнь сильно зависит от окружающей природы, от местной флоры и фауны, поскольку помощь им отсутствует в повестке дня, и на территории Аборигенов нет месторождений нефти! Как часто в Африке встречаются случаи, когда угнетённый черный человек, который кормит эту страну, мстит корпоративной алчности? Служащих корпораций или их агентов *умышленно* инфицируют СПИДом или того хуже, но в СМИ об этом не упоминается, а почему? Потому что противоречит необходимости завоевывать и держать под контролем имущество, и тогда никто не захочет ехать в эти страны, и поэтому что те, кто мстит, не контролируют никакую *нефть*! Возникшие во время работы администрации Буша старшего кризисы в отношениях с Исламским Миром, начиная с Израильско-Палестинского конфликта, вплоть до интриг друг против друга Ирака и Ирана – происходят из-за *нефти*. Хотя открыты поля нефтяных месторождений на Аляске, людей заставляют ехать в Нигерию, но *реальные* нефтяные бассейны, которые в преддверие момента ожидаемого сдвига полюсов уже разработаны и

используются, находятся в руках Мусульман! Поэтому, когда вы видите, что проблему терроризма представляют как проблему отношений между христианами и мусульманами, или что Ирак называют монстром, а Северной Корее прощается всё – то смотрите на *эти* вопросы через призму доступа к нефти.

Терроризм?

написано 11 июля 2004

Официальные лица: Бен Ладен Организует Заговоры Против США, Ридж (Ridge): Целью Террористов Является Влияние на Выборы Президента [8 Июля] Существует заговор с целью осуществления крупномасштабной террористической атаки против Соединенных Штатов в ближайшем будущем, осуществляемый под руководством Осамы Бен Ладена и других высокопоставленных руководителей Аль-Каеды, заявил в четверг официальный глава разведки. Согласно официальному заявлению главы разведки, Бен Ладен и его ближайший помощник, Айман Аль-Завахири, наблюдают за планами нападения из своих удаленных убежищ где-то в районе афганопакитанской границы. В результате арестов подозреваемых в терроризме в Европе и на Ближнем Востоке появилось новое предупреждение, заявил Том Ридж, секретарь Министерства Национальной Безопасности. Другой высокопоставленный сотрудник разведки заявил, что власти озабочены по поводу мест голосования, которые будут являться целями во время выборов, и они пытаются выступить с планом защиты.

Любителям конспирации приходиться годами указывать, что ФЕМА была введена в действие как средство, с помощью которого Новый Мировой Порядок ввел бы Военное Положение в США, и в течение нескольких лет была подписана серия Указов Президента. Укомплектованная политическими назначениями и созданная для того, чтобы сводить на нет демократические процессы, такие как Конгресс и Суды во время кризиса, ФЕМА направляла бы *всю* деятельность вслед за пером Президента. Причина нервозности заключается в том, что отдать ФЕМА всю страну, означает де-факто сделать эту организацию Исполнительной ветвью власти и, таким образом, угрожающим лидером, так что Администрация Буша не пошла бы по этому пути.

Находясь в путях иракской войны и отсутствия заявленного ОМП, нефтяные приятели, такие как Кен Лей из Энрона, наконец-то обвиненный после годов задержки, Чейни, как выясняется из-за расследования по Хэлибертону, наживающийся на войне и некомпетентный в реагировании на опасность 11 сентября, как показано в документальном блокбастере Мура, и разоблаченный как продвигающий демократию во время скандала вокруг тюрьмы Абу-Граиб, и эта группа боится коллективного вздоха освобождения по поводу *любого* изменения в лидерстве и, таким образом, вряд ли случайно отдаст управление. Планета X, прибывавшая в эпоху Клинтона, могла бы обнаружить, что ФЕМА заинтересована действовать как управление в чрезвычайных ситуациях, так как Клинтон был действительно заботящимся о людях, будучи эмоционально заинтересованным. Планета X, прибывающая в то время, когда Гор, избранный Президентом, мог бы занять Белый дом, могла бы аналогичным образом обнаружить, что ФЕМА используется, так же как и более открытый образовательный процесс о возможных катаклизмах, так как Гор честен, равно как и заинтересован. Но под властью Буша жемалевой моделью является полный контроль, приближающийся к диктаторству и, таким образом, возникла Национальная Безопасность Homeland Security, ответственная только перед Президентом, как главой кабинета министров и Законом о Патриотизме (Patriot Act).

Войдите в положение Хозяев Марионеток, недавно раздосадованных тем, что их американские Марионетки в Администрации Буша с большой неохотой принимают недавно назначенную им роль козлов отпущения. Попытка быстро ухватить нефть на Ближнем Востоке скисла из-за плохого управления? Провал лежит на Администрации Буша. Военное Положение в США ввести невозможно из-за отсутствия точных дат когда Планета X начнет кручение и остановку вращения Земли? Со-

крытие Планеты X лежит на НАСА, ответственным исключительно перед Президентом, опять промах. Отбор наилучших рабочих в трудовые лагеря и истребление оставшихся с помощью приказов оставаться в убежищах-на-месте в местностях, которые могли быть отравлены или затоплены, более невозможно из-за отсутствия точных дат? Провал в образовании населения о том, что грядет, так чтобы возникли сильные сообщества выживания, база рабочих в будущем, снова лежит на негодной Администрации Буша. Ничто из *этого* никак не связано с терроризмом, поэтому, несомненно, для того, чтобы спустить крючок Военного Положения могут быть стимулированы или организованы террористические атаки. FEMA, не вовлеченное в скандалы, бьющие по Администрации Буша, возникло во время природных катастроф, тогда как Национальная Безопасность – нет.

Национальная Безопасность развивалась как вытеснение FEMA, так как все агентства, а также сотрудничество на уровне штатов и местных сообществ, *все еще* завязанное на FEMA в случае чрезвычайных обстоятельств, сейчас перетягивается на Национальную Безопасность. Таким образом, они конкурируют. Проинформированная, что образование населения о *вероятности* существования Планеты X вот-вот начнется, наряду с образовательным процессом, движущимся в сторону открытых дискуссий по поводу дат и событий, в основном по поводу сообщений о каждодневной погоде и состоянии Фондового Рынка, которые получает публика, Национальная Безопасность стала небезопасной (извините за каламбур – прим. пер.). Какой же будет ее роль? Вытесненной. Отрицающей. Неуместной. Питбули, защищающие свой район, и Национальная Безопасность так легко не падет. По мере того как болиды взрываются и сваливаются на Землю, держа на своей траектории курс *прямо* на земную орбиту, Национальная Безопасность выступает со своими предупреждениями и риторикой. Существенны ли угрозы, больше ли они обычной болтовни, чтобы оправдать освещение в СМИ и предупреждения? Нет. Зачем бы террористам искать способы сорвать выборы, на которых Администрация Буша скорее всего проиграет? Это то, чего они *желают*, и не хотят предотвращать. Одно это утверждение Национальной Безопасности доказывает, что предупреждения и воображения смехотворны.

Приближающиеся Обломки в Хвосте Планеты X



Операция Завершение (TopOff)

Примечание: записано 10 мая 2003 года во время сессии IRC на ZetaTalk в режиме реального времени.

Последняя неделя была неделей важных событий, одни из которых были природными, а другие – политическими. Крайности в поведении погоды и в характере землетрясений возросли в такой степени, что стали бесспорными для любого, кто не совсем глуп. Как мы и предсказывали, происходят засухи, наводнения и линейный рост землетрясений в той мере, что тряска от них уже не просто воздействует на подсознание, а её *замечают*. В то же время по намеченному графику начались наблюдения Планеты X невооружённым глазом, а также наблюдение Второго Солнца, все они регистрируются на фотографиях для той части общественности, которой недоступно чистое небо для наблюдения или постоянная видимость. Нэнси в США имеет широкую известность благодаря радиопередачам C2C (C2C – Coast to Coast – От берега до берега – прим. перев.)

и Gentile, а также на местных радиостанциях, и кроме ее интервью информация по этому вопросу передается из уст в уста подобно лесному пожару. Как мы неоднократно заявляли, когда сайт ZetaTalk достигает *успеха*, его всё больше оттесняют стремящиеся навстречу этому успеху, и появляется повод для того, чтобы позволить Нэнси иногда спотыкаться на незначительных проблемах, подобных оговорке про Битлз, и выглядеть такой бедняжкой, что надменные богачи, которые видят в ней основную угрозу, считают, что она после этого больше не способна работать.

В прошлую субботу в чате был поднят вопрос, доверяет ли Белый Дом тому, что период с 15 мая до 1 июня является тем временным интервалом, когда произойдет существенная остановка вращения и сдвиг полюсов, и нашим ответом было – *нет*. Так что же изменилось за эту прошедшую неделю, если

1. 4 мая появилось объявление об учениях TopOff (учения для высших должностных лиц – прим. пер.), касающиеся 100 общенациональных агентств США и Канаде, и
2. 5 мая на веб-сайте НАСА появилась статья с упоминанием имени Нэнси Лидер, а также Нибиру, "разоблачающая" проблему скорого прохода.

Если кто-то хотел бы "разоблачить" тему, то почему бы не убрать оттуда её имя, поскольку несомненно, что иначе читательская аудитория будет искать в Интернете веб-сайт ZetaTalk. Используется ли в этом вопросе подход "Хороший Полицейский – Плохой Полицейский", когда оба истину отрицают, а световое пятно прожектора наведено на главного оратора, на Нэнси? *Да!* И что же произошло, если эта ситуация была вброшена так быстро?

Часто представлялась идея, что человеческая астрофизика считает такую *скорость* подхода, которую, как мы всегда утверждали, развивает Планета X, и такую орбиту, которую мы описали с самого начала просто невозможными. Да, в 1983 году НАСА и JPL нашли расположение коричневого карлика, оценили его размер и расстояние до него, и потом, затаив дыхание, затихли, поскольку считали, что приближение в *любом* случае произойдет не при их жизни. Вплоть до 1995 года она находилась, фактически, на месте, вибрируя в средней точке между фокусами. Когда она начала двигаться, прирост скорости сначала был небольшим, затем, приблизительно в прошлом году, произошло *резкое наращивание* скорости до момента входа в пределы солнечной системы. В дебатах на sci.astro этот факт очень высмеивался, поскольку правило является таким, что любой объект, приблизившийся к солнечной системе с такой скоростью, достигает, как её называют люди, скорости убегания (третьей космической скорости), и никогда не возвращается обратно. Хотя об этом заявляли древние и подтверждают геологические доказательства, и они предположили, что такая скорость достигнута *не* будет, но она (планета) это сделала.

Когда такая скорость была отмечена, *орбита* приняла такое направление, что возникла надежда, что близкий проход не произойдет, поскольку астрофизика человечества считает, что Силы Отталкивания, как мы её описали, *не* существует. Поэтому они рассчитали прямую линию через солнечную систему, проходящую *вдалеке* от близкой к Земле точки прохода, и приступили к захвату нефтяных месторождений на Ближнем Востоке и к решению такого большого количества других неотложных проблем. В последнее время они упустили Планету X из видимости, потеряв такие зонды, как Пионер, и были огорчены гибелью шаттла Колумбия. Были также потеряны другие спутники, неизвестные общественности. Когда остатки огорчения развеялись, на МКС (Международную Космическую Станцию) были посланы новые астронавты, они снова приступили к тригонометрическим расчетам для исследования орбиты Планеты X. К их ужасу её орбита приняла такой вид, о котором Мы всегда говорили! Поэтому, на случай сильной паники в народных массах, была произведена внезапная корректировка к возможной дате 15 мая, или вскоре после неё.

Другими словами, если мы были *правы* в отношении орбиты и скорости, то мы могли быть *правы* и в отношении даты!

Какие тогда корректировки должны были быть произведены в группе высокомерной элиты, которая предполагала, что у неё есть месяцы, чтобы завладеть Ближневосточными месторождениями нефти, организовать взрывы мостов, чтобы низшие классы в больших городах утонули или погибли при землетрясении, и не могли спастись, и при этом сговоре блокировать в государстве все дороги, чтобы впоследствии править миром, как короли, и чтобы выжили только *нужные* рабочие, которые будут поработаны.

- Должны ли они ввести военное положение, чтобы организовать блокады? ЕСЛИ подтверждаемая нами дата неверна, это было бы проблематично, поскольку в странах, не привыкших к таким ограничениям, военное положение не может поддерживаться долго.
- Должны ли они инсценировать фальшивые террористические атаки, как планировали сделать на годовщину 11 сентября, или сфальсифицировать доказательства, как надеялись сделать до вторжения в Ирак? Это уже встречало такие согласованные препятствия со стороны нас и других, работающих с Советом Миров, что они испугались неудач и других затруднений, подобных истории с подготовленным до Иракского вторжения ядерным меморандумом для ООН.
- Что было оставлено? Учения по мобилизации сил, войск, и достаточно широкие по масштабам и по времени, чтобы *любому* городу, обнаружившему, что дороги заблокированы, или вокруг находятся войска, можно было объявить, что это только часть учений. В конце концов, учения *должны* включать некоторые неизвестные факторы, или силы, чтобы натренироваться в том, что ещё не отлажено! Они не могут пройти по сценарию, актёрам должны быть предоставлены *неожиданности*, и тогда, чтобы покончить с ячейками терроризма, им, возможно, придётся пойти в Лос-Анджелес, или в Майами.

Если никакого другого ключа к тому, что земные изменения, которые мы предсказывали, начиная с 1995 года, являются *истинными*, – нет, то должно быть *громкое* объявление о назначенном времени этих учений, что означает, что НАСА и Белый Дом считают их истинными (предвестниками сдвига).

Так почему же тогда, учитывая всё это, внезапно была сделана реклама Нэнси, хотя и отрицательная реклама? Как мы неоднократно заявляли в прошлом, сайт ZetaTalk является *единственным* источником сведений о том, как реально выжить, и как жить впоследствии. Другие сайты только предпринимали попытки, и вели лишь к тому, чтобы люди прижимались друг к другу, образуя небольшие группы. Благодаря демократичному влиянию Нэнси и тех, кто работал с ней на сайте Тревожные Времена, на сайте ZetaTalk содержится множество разработанных руководств по выживанию, включая методы добычи Энергии, Пищи, создания Убежищ и поддержания Здоровья, в которых возникнет необходимость, чтобы общественность могла их без труда изучить и быстро усвоить. В своих интервью Нэнси никогда не уставала упоминать простые меры, направленные на то, как можно выжить, и куда обратиться за информацией, и отвечая по электронной почте, действовала как официальный представитель сайта по связи с общественностью, указывая обеспокоенным корреспондентам те ТЕМЫ, которые им нужно найти. Поставьте себя на место тех, кто занимает Белый Дом, оказавшихся в шоке из-за того, что дата может наступить уже скоро, и не уверенных в том, как можно развернуть мобилизацию и сохранить контроль над народными массами. Как снизить панику? Дайте им решения! И, таким образом, у Нэнси выросли крылья!

Кибер-Безопасность

Примечание: написано 8 февраля 2003 г. во время сессии IRC

У Белого Дома неожиданно возник интерес к компьютерным системам безопасности, и на повестке дня сегодня стоит задача вызвать такой интерес у общества. Почему такие системы не

были в фокусе *основного* внимания раньше? Разве охраняемые сайты не взламывались? К примеру, был взломан сайт ФБР и на нем было оставлено непристойное сообщение. Разве сейчас не процветает терроризм, способный передавать по интернету сообщения о планируемых терактах? Бен Ладен, организатор атаки 11 сентября, который делал заявления, используя этот метод, *давно* обращается к публике таким образом, но почему такая настоятельность в этом распоряжении у Белого Дома возникла с большой задержкой? На прошедшей неделе мы сообщали, что в течение этих ближайших недель следует ожидать начала подобных выкрутасов, когда удивлённая публика, стоя с открытым ртом и почесывая в затылке, будет смотреть на элиту. Как было сказано, заявленные *причины* их действий являются фальшивыми.

Представьте себе на мгновение элиту, которая всего пару лет назад считала, что может привлечь богачей, чтобы те оплатили побег на Марс, фактически предложив им совершить космические путешествия и подшутив над публикой, заявив ей, что пилотируемый полет на Марс весьма *важен* для исследования прошлого этой, теперь замёрзшей, планеты. Джордж Буш Старший увлёкся парашютеризмом, чтобы показать, что надежду может иметь даже самый старый представитель элиты. Но теперь, из-за почти непрерывных аварий на посылаемых к Марсу зондах, этот вариант, кажется, уже мертв. Десятилетия, потраченные на оборудование подземных бункеров, таких, как в горе Маунт Уэзер (Mt. Weather), и подобных им анклавов на Урале, привели только к перечёркиванию планов, поскольку элита начала понимать, что вероятнее всего, эти бункеры станут для них хорошо оборудованными темными могилами, в которых охваченные ужасом обитатели будут погребены живо. Последняя надежда – отклонить Планету X на другую траекторию с помощью ядерного взрыва – это тема яростных дебатов, учитывающая точность наших предсказаний, которые подобны ножу, зависшему над головами тех, кто требует доказать иное. Они уже видят себя в холодной ночи, когда, находясь рядом с людьми, которых они так презирали, им невозможно будет оградиться от кричащих людей из низших слоёв. Так каким же этот мир будет для элиты?

Большой проблемой может стать отсутствие связи, поскольку элиты США, России, Британии, Южной Африки, Аргентины предполагают для себя координированное возвращение. Если сайт ZetaTalk прав, и, как кажется, мы *никогда* не ошибаемся, их спутники будут сорваны с небес. Как мы уже советовали простым людям, для замены проводной связи и возобновления работы сети интернет *может* быть использована коротковолновая радиосвязь, а земная ионосфера будет быстро восстанавливаться, чтобы опять, как и сегодня, использоваться в качестве отражателя сигналов. Последнее время используются низкочастотные волны, диапазон ДВ (ELF), но магнитное поле взбалтывает ядра с ними интерферирует, поэтому можно предположить, что они в течение некоторого времени после сдвига работать *не* будут, это очень важно, так как по мнению элиты её правление может быть восстановлено в эти решающие годы. Поэтому элита также будет *придерживаться* нашего совета, используя короткие волны! Предпочтение будет отдано им, а не почтовым голубям, лошадям или чему-либо другому.

Итак, учитывая сегодняшнее состояние сети Интернет и телефонных линий, которые элита не стыдась *прослушивает*, возникает вопрос – насколько *они* могут быть защищены? Все телефонные переговоры, вся электронная почта, предположительно защищенный трафик – взламываются и прослушиваются, не считаясь с законностью, и это делалось элитой на протяжении многих *лет*. Насколько *они* должны быть защищены теперь, без их спутников, их шпионских устройств, их компьютерных банков, хранящих записи конфиденциальных контактов по *всем* закрытым линиям, и как можно подслушивать тех уцелевших, которые смогут руководить оставшимися в живых, используя высокие технологии? Они ищут сотрудничества! Пожалуйста, вдобавок к сотрудничеству в предотвращении невыявленных террористических опасностей, продолжающемуся в условиях существующей тревоги, используйте наши предложения по компьютерной безопасности! Они предполагают,

что *большая* часть обладающих высокими технологиями выживших, во всём мире, будут "трутни", относящиеся к среднему классу, которые *устанавливают* выпущенное программное обеспечение, которое позволит элите *пресекать* слежку за собой со стороны общественности, и в то же время позволит элите *отслеживать* трафик высокотехнологичных сообществ выживших. Никто из них успеха не достигнет – из-за непокладистого характера сторонников системы UNIX, из-за давних подозрений к Биллу Гейтсу и к его программному обеспечению корпорации Майкрософт. Даже общественность в США, согласно недавним опросам, данные о которых были обнародованы без подтасовок, не доверяет Белому Дому. Помимо данной проблемы, нужно сказать, что даже если несколько наивных уцелевших, обладающих высокотехнологическими устройствами, согласятся сотрудничать с элитой, продолжить использовать эту схему просто *не* будет позволено. Как мы говорили на прошлой неделе, это будет забавное время!

Сортировка Людей

Примечание: Добавлено 1 марта 2003 г. во время сессии IRC на ZetaTalk

Что это за новые правила пометить красным/желтым/зеленым кодом каждого воздушного пассажира в США? Есть ли тут какая-либо связь с красными и синими списками FEMA (Федеральное управление по чрезвычайным ситуациям, США)? По каким принципам будут составляться заключения о цвете кожи (расовый/национальный признак), судимости, принадлежности к диссидентским организациям и группам, состоянию здоровья, материального благосостояния?

#zetatalk IRC

США преподносят себя в качестве самой сильной и образцовой демократии на планете. Действительно, так было вплоть до момента, несколько десятилетий назад, когда могущественная Америка стала считаться своего рода премией для тех, кто в откровенной форме ориентировался на Служение Себе. В какой-то момент в стране стала развиваться тенденция к тайным сговорам и закулисной передаче власти. Начало этого умирания демократии в Америке можно отнести к первым годам послевоенного (после 2-й Мировой войны) мира, когда было создано ЦРУ, при активном участии бывших сотрудников СС. Вот такой пример: в свое время госсекретарь и советник по национальной безопасности Киссинджер потворствовал хунте в Аргентине, тогда когда там преследовали протестовавших против репрессий граждан; ЦРУ же всегда и везде было заодно с представителями алчных корпоративных интересов. Свергая избранные народом демократии, приводя ко власти своих ставленников, издеваясь тем самым над демократическими идеалами. *Нынешняя* ситуация в Америке, конечно, каждому более чем ясна, вместе с тем вопиющим фактом, что президент Буш пришел ко власти *не* в результате честных выборов, но путем грубой махинации и по решению суда, проводшего в жизнь указание Республиканской партии официально прекратить подсчет голосов. Ведь ставка делается на подкуп, на принуждение, на право сильнейшего. Это может засвидетельствовать весь свет.

Ограничение гражданских свобод, с социальным разделением, с практикой кабанья вписывать человека в ту или иную касту, является общепринятым явлением во многих странах. В Индии столько социальных слоев и групп, что их не считают, при этом барьеры между ними довольно жесткие. В странах, где принадлежность к тому или иному социальному слою или группе определяется по цвету кожи или по расовому/национальному признаку, отпадает и необходимость удостоверять это как-то особо: цвет кожи говорит сам за себя. Однако элита в США, мнящая, что она будет *продолжать* управлять судьями мира, что она будет *хозяйкой положения* и после Сдвига Поллюсов в силу монополизированной военной мощи (распоряжаются которой Буш и Ко.), понимает, что установить подобные различия среди *белых* же людей не так-то просто. Предпринятые попытки мар-

кировать граждан вживлением микрочипов, после трагедии 11 сентября 2001 г., не встретили в обществе понимания; под контроль попало лишь несколько домашних зверюшек да детей. Ведь даже массовые кампании прививок сделали людей подозрительными, и *большинство* не жаждет прививаться, так как это означает отравление населения, что кажется далеким от заявленных целей. Ну а такая крайняя мера как Военное Положение вызовет у граждан, скорее всего, явное возмущение, тем более когда речь заходит о протестах и судебных процессах против жестокого обращения с пленными за пределами страны, о пытках, об ущемлении прав человека.

Поэтому элита в США спешно зондирует почву, чтобы найти оптимальный способ делить *белое* население страны на желательные и нежелательные элементы. Так элита и пришла к идее цветовой кодировки. Пассажирам просто не объясняют, в *чем* принцип такого деления. Подразумевается, что люди соглашаются на такое мечение с учетом того, как одет пассажир, какой он национальности, какой язык является для него изначально родным – чтобы кто-то был подвергнут более тщательному досмотру, а кто-то нет. В процессе постепенного наступления на гражданские свободы под знаменем Патриотизма все досе в электронном формате – их, кстати, существует больше, чем может представить себе обычный гражданин – оказываются в одном банке данных у органов национальной безопасности. А органы национальной безопасности будут их использовать *не* для того чтобы защитить население от терроризма, а для того чтобы предупредить исход людей из обреченных в будущем городов, чтобы пресечь миграцию нежелательных граждан, и чтобы отобрать лучших специалистов для элиты на то время, когда произойдет Сдвиг Поллюсов. Так, по крайней мере, чванливо считает последняя. Тем не менее, и это относится на настоящей стадии Преображения ко всем подобным стараниям людей Ориентации Служащих Себе, такие планы в реальности идут *не* по задуманному сценарию. Какая бы то ни была страна, какие бы средства ни пускались в ход, такие методы и хитрости *не* сработают, а только повернутся против самих же организаторов. Мы преднамеренно не раскрываем специфику всех этих многочисленных методов и приемов, мы не уточняем, как расстраиваются планы, так как предоставление детальной информации было бы только на руку правящей элите! Довольно уже того, что мы говорим об этом, и суть *не* только в том, чтобы воспрепятствовать Служащим Себе выходить на те группы людей Служения Другим, которые заняты подготовкой к Сдвигу Поллюсов. Это вообще означает, что планам людей Служащих Себе не суждено пройти.

Перестрелка в Рэйберне

записано 3 июня 2006 г. во время прямого эфира радио-шоу GodlikeProduction.

Что в действительности произошло на уикэнде, в День поминовения, в подземном гараже здания Рэйберн-хаус? Верна ли история, изложенная на www.tomflocco.com?

В том, что сообщает Том Флокко, есть очень большая доля правды, ее там больше, чем домыслов, и он проницателен в случившемся как никто в Интернете, и конечно не в СМИ. В здании Рэйберн-хаус (одном из зданий конгресса на Капитолийском холме в Вашингтоне – *прим. перев.*) раздавались явно не строительные шумы. Очевидно, что если отключению электричества подверглась исключительно часть железнодорожной ветки между Нью-Йорком и Округом Колумбия, то стоит заметить, что электрические системы таким образом не работают. Так что же случилось в действительности? Мы упоминали, что перед самым восхождением Буша и Чейни в Белый Дом, произошедшем в январе 2001 г. после похищенных выборов 2000 г., MJ12 самораспустилась. В MJ12 было примерно 2000 активных членов, очень многие из них состояли на службе в разведывательных организациях США, в ЦРУ и Военной разведке, ветви которой проникли в Россию и некоторые другие страны, такие как Великобритания. С первых же дней они были посвящены в знание, пользовались предоставляемыми нами услугами

по перемещению, чтобы мы и другие доброжелательные инопланетяне имели возможность активно взаимодействовать с MJ12 и противостоять обещаниям и подаркам, даваемым инопланетянами, Служащими Себе, типа Всемогущего Крилла. Эти Служащие Себе инопланетяне приземлились перед Розуэллским крушением и произвели на военных сильное впечатление роскошными маневрами своего корабля и т.п. и обещаниями инопланетной технологии. Никакой инопланетной технологии американским военным никогда не передавали, поскольку это противоречит действующим правилам, но прежде чем они это поняли, они были буквально влюблены в Служащих Себе инопланетян и их обещания власти. Многие люди из вооруженных сил жаждут власти. Для тех, кто добрался до верхушки, – генералов, – идея иметь возможность рывка указания и пугать людей использованием космических кораблей означала господство над миром. Что может быть лучше?

Эти услуги по перемещению были очень привлекательны для Буша и Чейни, которые в прошлом состояли членами MJ12. Буш младший вступил в MJ12 с помощью своего отца, Буша старшего, поэтому в данном случае членами MJ12 были и президент, и вице-президент. Это выходит за рамки обычного правила, в соответствии с которым президент не бывает членом MJ12, а вице-президент может им быть. Вы, конечно, можете представить, что случилось бы в Ираке и в других местах, если бы могло быть подброшено доказательство, – при использовании услуг по скрытному перемещению, которые мы предоставляли MJ12, могли бы совершаться убийства, несмотря на то, что эти услуги реально соответствовали все более жестким правилам, чтобы не происходило их неправильное использование. В то время руководящий орган MJ12 состоял из 2 советов по 20 членов каждый. В течение прошедших десятилетий они стали включать в себя все больше личностей, убежденно Служащих Другим. Когда наступало время вводить в совет очередного члена, люди, которые имели право производить назначение, подходили к выполнению своей обязанности очень серьезно, понимая, что перед лицом населения земного шара это самое важное для продолжения деятельности, и думали о себе, своих семьях, своих внуках или о ком бы то ни было еще, кто был для них дорог, и в основном назначали того, кого они считали очень компетентным, а не того, кто является приятелем, как происходит обычное назначение в правительство, куда входят близкие друзья. Так эта группа правления, руководящие советы MJ12, все больше и больше становилась высоко Служащей Другим. Они понимали, какой возникнет ужас, если ответственными за руководство MJ12 и выполнение соглашения с нами станут Буш и Чейни, и по сути совершили самороспуск. Это прекратило существование MJ12 как организации, что освободило нас от нашего соглашения и освободило Нэнси от ее неограниченного обязательства, когда она могла быть взята и доставлена для встречи с агентами MJ12 всякий раз, когда они пожелают. Мы можем напомнить, что зачастую Нэнси также могла потребовать встречи с членами MJ12, и даже с управляющим советом, когда все они спали ночью в пижамах, потому что таким образом работают неограниченные соглашения – это улица с двусторонним движением. Все это закончилось.

Многие люди, которые были убежденно Служащими Себе, были введены в MJ12, потому что они служили в разведывательных организациях, но они не имели семьи, не были женаты. У них не было детей или иждивенцев, за которых они несли бы постоянную ответственность. Их родители были мертвы. У них не было живых родных братьев или сестер. Поэтому они могли исчезнуть, и никто бы не спросил – *Как случилась эта смерть, как они умерли?* Никто не задавал бы вопросов, и поэтому они были пригодны или имели возможность быть включенными в то, что мы называем Новым MJ12. Они могли уйти с нами в места, где на поверхности Земли находятся наши скрытые города, и всегда жить и работать с нами. Это не имеет никакого отношения к Белому Дому. Никаких взаимодействий с американским правительством. Этими людьми являются высококвалифицированные специалисты по военным спец. операциям, разведчики и т.п., и другие сильно мотивированные для Служения Другим личности, работающие с нами. Это средства, с помощью которых мы действуем по указанию Совета Миров, чтобы

препятствовать размещению оружия массового поражения, предотвращать ложные террористические атаки в пределах континентальной территории Соединенных Штатов, предотвращать распространение вируса 1957 г. под видом птичьего гриппа, с целью создания пандемии. Пандемия – это то, чего жаждет администрация Буша, чтобы иметь возможность ввести военное положение. Тони Блэр тоже этого желает. Новый MJ12 – это объединение Зетов и этих людей. Мы читаем умы народов. Мы знаем, когда замыслиются заговоры. Тогда мы транспортируем и телепортируем этих агентов, тайно, чтобы они появились внутри здания или где-то там, где должны быть, совершили свои действия, и затем просто исчезли. Их нельзя отследить, их нельзя обнаружить. Они могут также использоваться для контакта людей из этих агентств, поскольку после ряда лет работы в американских разведывательных организациях эти люди имеют партнеров. Они объясняются, пожимают чью-то руку и говорят, – *Помните меня? Это должно случиться, и мне нужна ваша помощь.* Они могут заручиться поддержкой тех, кто не состоит в Новом MJ12, но напуган действиями Буша и Блэра за эти последние несколько лет.

Таким образом, эта Новая группа MJ12 действительно работала несколько месяцев назад в Чикаго, где под землей, под офисом Фицджеральда началась перестрелка, и предотвратила ее. Никаких вопросов, 25-го мая они действовали, полностью зная, какими были планы. Чего надеялись достичь Буш и Блэр? Они ожидали, что, если из Великобритании, например, с Блэром, прибудет небольшая группа отобранных людей, как группа охраны, то как об этом кто-то узнает? Это будет настолько засекречено, что о ней никто не узнает, и они были ошеломлены, когда обнаружили, что установлена и известна была вся операция сверху донизу, и осуществить ее помешали. Это – наша заслуга, мы сказали членам Нового MJ12, каков был план, где было доказательство, и кто его доставлял. Да, они попытались получить физическое доказательство, потому что в какой-то момент времени Белый Дом Буша, вся эта связанная тесными узами семья и ее финансы, все эти люди из верхушки, будут вызваны для слушания в суд. Многие люди из правительства достаточно сильно убеждены, что население Соединенных Штатов не будет этим обеспокоено, хотя считается, что будет. Этот суд был запланирован, так как выборы 2000 г. были похищены, но так как Конгресс был подавляюще Республиканским, привлечение к ответственности Буша казалось маловероятным и всеобъемлющие доказательства не были собраны, то он был отсрочен. А пока шел процесс постоянного сбора доказательств и создания поддержки. В какой-то будущий момент этот сокрушительный удар по правительству Соединенных Штатов будет нанесен. Американской публике будет объяснено, что администрация Буша с самого начала существовала незаконно, – как после выборов 2000 г., так и после выборов 2004 г., и на время проведения правильных выборов будет создана альтернативная администрация.

Признаки Времени #1600

Что мы здесь имеем – это примерно такой расклад по времени: 25-го мая из-за отключения электроэнергии на путях между Нью-Йорком и Вашингтоном остановились пригородные поезда. В этот же день, но позже, Тони Блэр, появившийся с вечно неуклюжим Бушем на пресс-конференции, был весьма озадаченным. Затем, из-за неких доказательств существования заговора, цель которого заключалась в том, чтобы 25-го в этом районе пустить под откос поезда, 26-го мая в здании Рейберн-хаус произошла перестрелка. Часть информации, которую обнародовал г-н Флокко, указывает на то, что отключение электроэнергии должно было предотвратить крушения. [и от другого]

Компания "AMTRAC" предусмотрела в своей системе многократное дублирование электропитания. Отказ, вызванный неисправностью одного элемента, никоим образом не может привести к остановке поездов "AMTRAC", даже подошедших к "узкому" месту, например, к тому, где предположительно произошел отказ. [и от другого]

<http://www.nj.com/> 'Отключение электричества, случившееся в четверг, было беспрецедентным. Мы столкнулись с ситуацией, когда локальное отключение вызвало каскадное отключение всей системы.' [и от другого] <http://www.tomflocco.com> [25 мая] Считается, что отключение электросети, берущей свое начало в французской провинции Канады (Квебек), предотвратило столкновение Американских поездов друг с другом и с крупными железнодорожными станциями. [и от другого] <http://www.tomflocco.com> [31 мая] Перебранка по поводу пакета, содержащего могущие послужить доказательством комплекты документов, в которых были изложены действия по минированию в четверг железнодорожной системы Северо-Восточного коридора, перешло в перестрелку из автоматического оружия.

Украденные с B52 Боеголовки

записано 8 сентября 2007 г.

Могут ли Зеты сказать нам, что реально случилось по поводу новостей о том, что военный самолет США пронес 5 или 6 ядерных бомб над всей территорией США? [и из другого источника] Источники: B-52 по Ошибке Нес Ядерное Оружие [5 Сен]



<http://apnews.myway.com/article/20070905/D8RFBJN00.html> Бомбардировщик B-52 был ошибочно загружен пятью ядерными боеголовками во время перелета из Северной Дакоты в Луизиану. Милитари Таймс заявила, бомбардировщик нес современные крылатые ракеты, как часть программы Министерства Обороны по списанию 400 ракет. Ядерные боеголовки должны были быть сняты с ракет до того, как они были подвешены на пилоны под крыльями самолета для перелета 30 августа с военно-воздушной базы Минот в Северной Дакоте на военно-воздушную базу Барксдейл в Луизиане. Было заявлено, что начато расследование и расчеты, участвовавшие в загрузке ракет были лишены сертификации в ожидании внесения поправки или обучения.

Внимательно проверьте объяснения, данные Военно-Воздушными Силами, и вы сможете увидеть, что действительно там произошло. Эти ядерные заряды должны были вывезти из страны. Факт, что они исчезли со склада, не должен был быть вскрыт до тех пор, пока они не покинули бы континентальную часть США, будучи перевезены из глубины страны к Мексиканскому заливу, где они могли бы быть перегружены на корабль где-нибудь вдоль изрезанного и незащищенного берега Луизианы. Местные выходят каждый день рыбачить, и кто-нибудь проверяет их суда, когда они выходят в залив? ВВС заявляют, что ядерные заряды "никогда не были вне их контроля", признавая тем самым, что эта кража была операцией Военно-Воздушных Сил. Ах, но был же недосмотр, что боеголовки не были сняты с ракет, не так ли? Нет. Перечень шагов, которые должны быть выполнены, длинен, в эти процедуры вовлечено множество людей, с тем чтобы гарантировать, чтобы именно такие случайности не произошли. Например, персону А выполняет шаг, персону Б выполняет шаг, оба в присутствии друг друга. Персону В спрашивает обоих, выполнили ли они свои шаги и проверяет результаты, отмечая все это в специальной форме, которая затем поступает в офис. Персону Г приходит из офиса и независимо проверяет те шаги, которые были сделаны, при этом сверяясь с персонами А, Б и В. И это только для одного шага.

Итак, были ли все эти личности вовлечены в кражу этих пяти ядерных боеголовок? Заметьте, что если бы персону из офиса, в который была послана форма, смотрела бы в другую сторону, то тогда не было бы необходимости привлекать персоны А, Б и В, и даже персону Г, если она не осведомлена об обязанностях, которые ей следует выполнять. Приказ выполнить шаг, во-

первых, может быть просто не отдан. Чем выше по цепочке идет этот недостаток контроля, тем меньшее количество людей надо задействовать в конспирации. Но такая конспирация предполагает, что те, кто обычно участвуют в таких типах процедур, глупы, или настолько подчиняются приказам сверху, что не подвергают сомнению ничего. Это также предполагает, что мы, Зеты-телепаты, не узнаем о таком заговоре. Как мы множество раз повторяли, мы и люди из контингента, блокирующего Буша, останавливаем операции, которые приказал осуществить Буш. Обычно эти операции останавливаются на ранних стадиях, до того, как публика становится осведомлена о них. Новый план состоит в том, что бы позволить публике узнать о заговорах, если это возможно, для того, чтобы раскрыть то, что Буш пытается делать. Это одна из таких возможностей.

Чего пытались достичь Буш и Компания? Буш отчаянно пытается объявить военное положение внутри Соединенных Штатов, и нуждается в панике среди американского народа, чтобы все-таки сделать это. Его блокируют от простого объявления военного положения, которое он пытался сделать множество раз. Буш также пытался бомбить и/или вторгнуться в Иран, и отдавал такой приказ множество раз. Он перетасовывал командующих, каждый раз обнаруживая, что его новый командующий также блокирует его приказы. Мы упоминали годы назад, что многие среди военных США лишь изображают сотрудничество с Бушем, но на самом деле являются "кротами", организовывая свои дела так, чтобы быть назначенным на влиятельный пост именно тогда, когда они могут получить незаконный приказ, который они бы могли отказаться исполнять. Буш и Чейни пришли к заключению, что если ядерные заряды США можно будет контрабандно вывезти за пределы страны и отдать в руки наемников, лояльных своим хозяевам и всемогущему доллару, то они смогут что-нибудь начать – разбомбить какие-нибудь организации США и указать пальцем на Иран, или возможно взорвать что-то в Иране, чтобы вызвать ответный удар. И снова они провалились, но чего они достигли – так это усиления внутри контингента чувства, что они должны действовать, так как у Буша отказали тормоза. Контингент сейчас должен перейти от состояния пассивного сопротивления к состоянию войны!

Убийства Военных

записано 20 сентября 2007 г.

В убийствах с целью устранения разоблачителей или критиков нет ничего нового. Журналистов убивают в голову или спину с самого начала войны Буша в Ираке, с попытки убийства итальянской журналистки, которая сильно впечатлила прессу. Ее дело, которое все еще находится в судах, одно из тех, которые вышли на свет, но большинство положили под сукно. Журналисты быстро научились или поддерживать линию Буша или молчать, откровенно из-за страха смерти если они хоть немного переступят черту. Создание примера – обычный способ достижения таких целей. Футбольная звезда Тиллман, который намеревался стать критиком войны, был таким примером. Ему выстрелили в затылок, в упор. Так как для публики действовало сокрытие этого убийства, правдивые факты только недавно стали появляться на свет, но истинные обстоятельства разнеслись по вооруженным силам с помощью слухов и, таким образом, посчитали, что действие достигло своей цели.

Эти два случая не отличаются друг от друга. Целенаправленная стрельба в голову критика, или повреждение тормозов или рулевого механизма и установка небольшого взрывного устройства так, что инцидент происходит на дороге, являются легко организовываемыми убийствами. Такие убийства могут набрать темп в будущем. Белый Дом Буша и его близкие друзья обнаружат себя более отчаянными в достижении своих целей. Они будут больше желать рисковать и, таким образом, будут ставить себя в обстоятельства, более видимые для разоблачителей. И прошлые преступления станут беспокойством, в связи с чем любые возможные свидетели будут устраняться прежде чем следователи успеют задать им вопросы. Такие убийства всегда имеют обратную сторону, так как их замечают многие, и растут

стремление преследовать в суде и предать ответственных за это в руки юстиции.

Солдат, Критикующих Войну, Убили Чтобы Послать Сигнал?

15 сен. 2007

http://www.propagandamatrix.com/articles/september2007/140907_send_message.htm

Всего через три с лишним недели после опубликования статьи, с противоположным мнением редакции содержанием, двое ее авторов, Мора и сержант Янс Т. Грей, погибли в мнимом дорожном происшествии, когда их грузовичок слетел с высокой дороги в западном Багдаде и упал примерно с высоты в 30 футов (9 м). Третьему автору письма выстрелили в голову во время отдельного инцидента в то время, когда статья еще писалась. Хотя штабной сержант Джереми Мерфи выжил и ожидается, что он полностью восстановится, факт, что трое из семи авторов статьи были либо убиты либо получили опасные для жизни ранения незадолго до и сразу после публикации фрагмента, является очень подозрительным.

Официальные Лица Базы Минот Заявили, Что Летчик Умер в Увольнении

12 сен. 2007

http://www.kfyrtv.com/News_Stories.asp?news=10465

На Авиабазе Минот заявили, что летчик умер, находясь в увольнении в Вирджинии. Летчик первого класса Тодд Блю, возраст 20 лет, умер во время посещения членов своей семьи. В заявлении не говорится, как именно он умер. На базе заявили, что Блю был членом команды ответного удара, приписанным к 5-й Эскадрилье Сил Безопасности. Он числился в ВВС с марта 2006 года и был приписан к базе Минот в следующем августе. Командир его эскадрильи заявил, что Блю был известен как человек, вышедший вперед чтобы помочь выпутаться своему напарнику.

Представители Каддо Занимаются Инцидентом с Двойным Смертельным Исходом

15 сен. 2007

<http://www.shreveporttimes.com/apps/pbcs.dll/article?>

Заместители шерифа Каддо Пэриш этим утром занимаются аварией, в которой погибли двое людей с Авиабазы Барксдейл. Эти двое ехали на мотоцикле Харлей-Дэвидсон 2007 года выпуска, при этом управлял им муж, а жена была пассажиром. Женица-пассажир погибла на месте, а ее муж был доставлен в госпиталь Университета Луизианы, где и умер.

Власти Идентифицировали Летчика с Базы Минот, Погибшего в Катастрофе

5 июля 2007

<http://www.kxmc.com/getArticle.asp?ArticleId=140988>

Власти идентифицировали человека с Авиабазы Минот, погибшего в катастрофе на окраине Минота. Власти базы заявили, что 20-летний Адам Баррз был пассажиром в машине, которая не вписалась в поворот, ударила об обочину, ударила о дерево и загорелась. Баррза объявили мертвым на месте аварии. Водитель был идентифицирован как 20-летний летчик Стивен Гаррет. Его доставили в госпиталь Минотс Тринити в критическом состоянии.

Пилот Бомбардировщика Погиб в Катастрофе

20 июля 2007

<http://www.bismarcktribune.com/articles/2007/07/20/news/state/136489.txt>

Пилот бомбардировщика с Авиабазы Минот погиб во время катастрофы на мотоцикле в Теннесси. 1-й лейтенант Вестон Киссел, 28 лет, был пилотом B52, приписанным к 23-му бом-

бардировочному крылу на базе Минот. Киссел погиб в катастрофе находясь в увольнении. Киссел, уроженец Теннесси, в 2004 году закончил Академию ВВС и прибыл на базу Минот в июле прошлого года.

Найдено Тело Пропавшего Капитана ВВС

10 сен. 2007

<http://www.komotv.com/news/local/9679367.html>

Тело пропавшего капитана ВВС из Флориды было найдено около Баджер Пик на северо-востоке Скамания Каунти, штат Вашингтон. Действуя по подсказке полиции Портланда, власти Скамания Каунти нашли арендованную машину капитана Джона Фруеха днем в субботу. Они быстро начали поисковую и спасательную миссию и, с помощью поисковых собак, нашли тело Фруеха недалеко от машины около 5 часов вечера. Власти заявили, что не подозревают преступления. Фруех, 33 года, приехал в Портленд в конце прошлого месяца на свадьбу друзей. Последний раз он говорил с семьей 30 августа.

Чейни в Огне

записано 20 декабря 2007 г.

Борьба с Пожаром в Комплексе Белого Дома [19 дек.]

<http://news.yahoo.com/s/ap/20071219/>

Офису Чейни был нанесен ущерб дымом и водой из пожарных шлангов. Вице-Президента в это время в здании не было; он находился в Западном Крыле Белого Дома с Президентом Бушем. Пламя было локализовано в группе официальных кабинетов Чейни. Его рабочий офис находится в Западном Крыле. Следователи проводили работу по определению причин возникновения пламени. Дым появился по-видимому из распределительного шкафа на втором этаже здания. Здание Управления Исполнительного Аппарата, – внушительное строение на углу Пенсильвания-Авеню и 17-й Улицы, отделанное гранитом, сланцем и внешними чугунными украшениями, вмещает в себе Административно-Бюджетное Управление и офисы штата служащих Совета Национальной Безопасности и других агентств.



Конечно оправданием будет огонь из распределительного шкафа в старом здании, но в этом ли на самом деле была причина? Кто мог захотеть поджечь предметы в офисе Чейни, или привлечь внимание к хранящимся там вещам? Причина пожара объясняется вторым вариантом, поскольку многие важные функции выполняются в этом здании, и пожар был вызван саботажем. Мы неоднократно упоминали, что Белый Дом Буша отчаянно стремится объявить военное положение, и что они неоднократно пытались это сделать. Очевидный путь для такого объявления – прямо от президента к публике. Этот способ был испробован, и его заблокировали. Несмотря на многочисленные попытки, каждая из которых успешно блокировалась, Буш и Чейни продолжают думать, что могут прорваться через препятствия и добиться успеха. Если бы удалось объявить публике военное положение, то уже нельзя было бы запихнуть джинна обратно в бутылку, или так гласит теория. Когда объявляется военное положение, принимается несколько мер, каждая из которых предназначена для сокращения вероятности ответной реакции правительства. Эти меры предназначены для защиты правительства в период кризиса, например такого, как геологические бедствия или вторжение на территорию государства. Но Буш и Чейни планируют использовать эти очень нужные меры предосторожности для того, чтобы предотвратить возможность противостояния им контингента, блокирующего их действия. Средствам информации будет запрещено вести нормальное вещание, чтобы Белый Дом смог воспрепятствовать контингенту лиц выйти на публику. Поэтому публика будет слышать только то, что пожелает Белый Дом, а не правду, и блокирую-

щий преступные стремления Буша и Чейни контингент лиц сам будет считаться преступником.

Чейни провел из своих официальных кабинетов связь, чтобы они могли временно выполнять функции Белого Дома, и чтобы таким путем можно было направить к нации обращение с Уведомлением о Ведении Чрезвычайных Мер (ВЧМ). Логика Чейни была такой, что если бы контингент, блокирующий такое объявление военного положения, следил за Белым Домом, наблюдая за президентом, то они не будут ожидать, что объявление придет с другой стороны. Конечно мы, Зеты, знали о планах Чейни. Если в чьей-то голове что-то находится, мы об этом знаем, потому что обладаем способностью к телепатии. Таким путем мы предотвратили убийство тех, кто находится под нашей защитой, о чем Чейни очень хорошо знает. Мы воспрепятствовали размещению оружия массового поражения в Ираке, попытке объявить войну с Ираном, многочисленным попыткам создать ложные террористические акты на территории США, планам Республиканцев выиграть выборы 2006 г. путем мощничества на выборах, и распространению вируса птичьего гриппа образца 1957 г., чтобы создать пандемию, которая может использоваться в качестве оправдания для введения военного положения. Но Чейни все еще ищет способ достичь всех своих целей прежде, чем его чрезвычайно ослабленное сердце просто прекратит работать. Он мыслит так, что если можно будет объявить военное положение и ограничить возможности СМИ информировать публику и она останется неосведомленной, то можно будет объявить всеобщий призыв, чтобы обновить войска в Ираке, и можно будет начать бомбить Иран, чтобы присвоить его нефтяные месторождения, произвести в США принудительные прививки населения, чтобы отравить и устранить "бесполезных едоков", и организовать рабочие лагеря с квалифицированными и достаточно здоровыми работниками, чтобы они смогли стать рабами диктаторов из Белого Дома. Он чувствует, что очень близок к достижению своих целей, хотя как раз они всегда находятся вне пределов досягаемости. Поэтому Чейни продолжает свои попытки.

Пожар, который был устроен людьми, работающими в тесном сотрудничестве с нами для блокирования планов Белого Дома, не только нарушил настройки телефонной связи, но и должен создать беспорядок в инспектируемых службах, так что план Чейни обойти Белый Дом при предоставлении президенту возможности сделать объявление, станет очевидным.

Система Предупреждения о Чрезвычайной Ситуации

http://en.wikipedia.org/wiki/Emergency_Alert_System

Система Предупреждения о Чрезвычайной Ситуации (Emergency Alert System – EAS) – национальная система, введенная в США в 1994 г., взамен Системы Оповещения О Чрезвычайной Ситуации (Emergency Broadcast System – EBS) и взаимно скоординированная с работой Федеральной Комиссии Связи (FCC), Федерального Агентства по Чрезвычайным Обстоятельствам (Federal Emergency Management Agency – FEMA) и Национальной Метеорологической Службы (National Weather Service – NWS). Официально EAS предназначена для возможности обращения президента Соединенных Штатов к населению в течение 10 минут (эта официальная федеральная система EAS никогда не активизировалась). Регламент и стандарты EAS устанавливает Бюро Общественной и Национальной Безопасности в Федеральной Комиссии Связи. Каждый штат и некоторые территории имеют свои собственные планы EAS. EAS охватывает радиодиапазоны AM/FM/ACSSB(R)(LM(R)) и диапазоны телевидения – Низкие VHF/Средние VHF/Высокие VHF/UHF (включая станции малой мощности), а также диапазоны HRC/IRC/ICC/STD/EIA, компании кабельного телевидения и беспроводного кабельного телевидения. С 31 декабря 2006 г. в системе EAS были обязаны участвовать Цифровое телевидение, цифровое кабельное телевидение, Спутниковое Радио XM, Спутниковые Радиоканалы «Sirius», «Grenade», «Worldspace», IBOC, DAB и дикторские цифровые радиоканалы. А с 31 мая 2007 г. были обязаны также участвовать радиоканалы «DIRECTV», «Dish Network», «Muzak», «DMX Music», «Music Choice» и все другие поставщи-

ки Спутниковых Каналов Прямого Вещания. С 1 июля 2007 г. был обязан участвовать и канал «Video Dial Tone» (OVS).

Большая Ложь

Записано 5 июля 2003 г.

Во времена событий в Розуэлле было введено сокрытие Планеты X и инопланетного присутствия, оправдывая его тем, что публику охватит паника, если станет известна правда, тогда как фактическая причина сокрытия была в получении контроля над инопланетной технологией прежде, чем это мог бы сделать кто-либо еще в мире. Таким образом, с самого начала для сокрытия было установлено две причины, официальная причина – уменьшить и предотвратить панику, и неофициальная причина – личная выгода. Никакой технологии приобретено не было, хотя Служащие Себе инопланетяне, которые дразнили ею MJ12, долго подсмеивались над неуклюжими усилиями в стремлении американской Военщины. Беспокойство по поводу Планеты X было отложено, тогда как впоследствии те же Служащие Себе инопланетяне включили MJ12 в альтернативы для обеспечения безопасности и последующей жизни при дефиците продуктов питания: убежав на Марс или на мертвый двойник Земли, движущийся с другой стороны Солнца, где они, находясь вдалье, могли бы переждать сдвиг, или скрывшись под землей в хорошо обеспеченных бункерах, откуда они потом появятся как короли, и займутся воздействием на население Земли, сокращая число голодных ртов с помощью СПИДа и лихорадки Эбола или других таких же содействующих этому болезней.

Так как стало ясно, что *никакой* технологии добыть не удастся, а предложенные альтернативы не давали возможность избежать бедствия, членов MJ12 или их близких друзей охватила холодная, липкая рука страха. СПИД и лихорадка Эбола сбежали от своих хозяев и взбесились, заражая не только намеченных жертв, но и тех, кто контролирует микробы. Подземные бункеры со входами и туннелями могут разрушиться, став для находящихся внутри них темными могилами. Побег на Марс или в другое место пал жертвой технических и бюджетных проблем, которые не могла бы разрешить даже вербовка богачей, хотя такие усилия предпринимаются вплоть до настоящего времени. До сих пор правящие круги, высшие их эшелоны, *знали* об этом, тогда как обычный человек осведомлен не был. Хранение молчания в отношении обычного человека включало высмеивание случаев наблюдения НЛО, нападки на любого утверждающего, что он контактер, кампанию дезинформации, и тщательно организуемое убийство любого из осведомленных, кто выступал с правдой. Эта правда включала информацию о Планете X, не представлявшую до недавнего времени реальной проблемы.

Планета X и вероятная дата ее прибытия была *известна* MJ12 и ее близким друзьям, но пока время не приблизилось, беспокойство было больше теоретическим. В начале 1980-ых годов НАСА, давно напичканное работниками ЦРУ, чтобы контролировать утечку информации через работавших там ученых, взялось за поиски Планеты X, так что сокрытие информации о предсказанном ее обнаружении в 1983 году не было неожиданностью. Так как контролировать главные обсерватории, которые используются немногими и отобранными учеными, вероятно, сотрудничающими с властями в соответствии с указом о национальной безопасности, было относительно просто, то сокрытие представляло собой длинный и легкий путь вплоть до настоящего времени, когда Планета X быстро начала становиться все больше и больше видимой невооруженным глазом, поэтому одновременно с этим происходят земные изменения, как например, нарушения погоды, таяние полюсов и ледников и странная тряска Земли, непонятно почему *не* регистрируемая в базах данных землетрясений. Если Планета X называется в фольклоре великим Разрушителем во время её проходов, то она, конечно, собирается уничтожить эту Большую Ложь.

Вопросы Доверия

Записано 5 июля 2003 г.

Мы предсказывали, что так как комплекс Планеты X сделал свое присутствие известным для обычного человека такими путями, опровергнуть которые власти *не* смогут, то в сокрытии будут появляться трещины. Какие средства будут использоваться чтобы предотвратить осведомленность широкой публики о быстром приближении Планеты X?

- Когда в СМИ начались первые обсуждения поразительного размера и яркости Второго Солнца, их быстро прекратили, заявляя, что это либо метеозонд, либо столб света от солнца, и СМИ еще раз указали на темы, к которым обращаться не следует. Если интенсивная яркость двух солнц стала заметной, то как можно не обращать на это внимания, если почти всё человечество знакомо со своим Солнцем, средствам информации было уже известно, что эта тема будет подавлена. Солнце имеет такую яркость, что на него нельзя смотреть даже на закате, что является любимым времяпрепровождением людей по всему миру, и оно настолько яркое, что урожай созревает на недели раньше. Но никакого упоминания об этом нет.
- Затем стали замечать красную пыль, небольшие обрывки длинного хвоста, состоящего из порошка окиси железа, гонимые к Земле её гравитацией, а также солнечным ветром. Красные ореолы вокруг Луны, красные облака, осаждающийся и разносящийся повсюду красный порошок, удивительные закаты кроваво-красного цвета и красную пыль в облаках в любое время дня, иногда тянущиеся от горизонта до горизонта. И никакого упоминания в СМИ об этом встречающемся во всем мире событии? Ни одного, так как оно заранее попало в список тем, обращаться к которым было нельзя.
- Долго ожидалось и представляли беспокойство для сокрытия землетрясения, поскольку во время приближения Планеты X их клдичество все росло. Так как станций слежения за ними немного, и их, следовательно, можно контролировать, эта проблема считалась простой. Опускаешь землетрясения, которые происходят в ненаселенных зонах, сокращаешь амплитуду по Рихтеру, которую нужно сообщить, и подстраиваешь показания любых сейсмографов, работающих в режиме реального времени так, что они выглядят благоприятными, а не экстремальными. Это работает до тех пор, пока широкая публика не начнет подозревать подвох, но когда люди лично почувствуют тряску в своих областях или услышат об этих происшествиях от своих друзей, это станет вопросом доверия.
- Обычный человек иногда замечает изменение времени восхода и заката солнца и его видимого положения, когда из-за влияния Планеты X лучи света сбиваются со своего пути к Земле или отклоняются в сторону, либо обращает внимание на странное положение Луны, которая изменила свою орбиту, чтобы приспособиться к влиянию гравитации Планеты X, находящейся между Землей и Солнцем. Любой, кто делает запрос, получает ответ, что широкая публика, те, кто наводит справки, – неосведомлены. Верьте своему правительству и ученым, исходящим из стандартных и предварительных запрограммированных ответов.
- Признаки инопланетного присутствия, такие, как круги на полях, образующиеся моментально и таким путем, который человечество не смогло бы продублировать, или массовые наблюдения НЛО, которые могут носиться повсюду и делают маневры, которые люди также не смогли бы повторить, долгое время были для СМИ в списке запрещенных тем. Случай с массовым наблюдением был организован одновременно с извещением публики о нахождении рядом с Солнцем яркого объекта. Со стратегической точки зрения, эти акции предназначены для того, чтобы привлечь внимание к очевидным признакам присутствия в солнечной системе

Планеты X и, конечно, СМИ были наводнены вопросами и репортажами. Таким образом, даже те дикторы и редакторы, которые не были осведомлены заранее, остроотреагировали на этот случай, долгое время относящийся к списку запрещенных тем.

Учитывая все это, в узкий круг тех, кто знал о Планете X *раньше*, было включено множество людей из-за пределов этого круга. Как могло произойти иначе? Радио- и телекомментаторам, редакторам газет и университетским ученым или правительственным работникам будут задаваться вопросы, и необходимо знать, какие темы следует скрывать, какие стандартные ответы нужно давать, таким образом, число людей, занятых сокрытием, возрастает. Как и на встрече глав правительств во Франции, на которой, по сообщениям печати, должны были говорить об Ираке и налаживать дружеские отношения, где речь между этими главами государств шла о том, что *появилось* в солнечной системе, ожидая, что оно улетит в сторону, и задача состояла в том, чтобы любой ценой *уменьшить панику*, этим вновь включенным в сокрытие сказали, что всё это делается для общественного блага. Ничего плохого не произойдет. Это пройдет. Паника приведет к разрушению финансовых и социальных структур, создаст угрозу детям, откроет двери полному мародерству, и вопрос участия в сокрытии – это вопрос национальной безопасности, безопасности всего мира. Таким было положение вещей еще всего несколько дней назад.

Бреши в Сокрытии

Записано 5 июля 2003 г.

Сокрытие идет навстречу своей гибели на основании нескольких факторов, которые варьируются в зависимости от масштаба или долговечности этого сокрытия: сколько людей должно знать правду, какое очевидное доказательство может использоваться, чтобы противостоять лжи, какова возможность скрыть или уничтожить такое доказательство, и какую выгоду будут извлекать те, кто знает правду, при противодействии разоблачению сокрытия. Возьмите, например, убийство Дж. Ф. Кеннеди. Хотя широкая общественность подозревала, какова правда, знали о ней лишь некоторые люди, и многие из них были быстро уничтожены, чтобы уменьшить это количество до тех, кто входит в правительство. Очевидными доказательствами были тело и мозг Кеннеди, которые были устранены, и такое вещественное доказательство, как пули, также были быстро ликвидированы. Те, кто знал правду, устояли из опасения испытать гнев нации, поэтому в сокрытии не возникло никаких трещин, и оно выдержало испытание временем. Сравните это с сокрытием существования Планеты X, которое включает сокрытие доказательств, что сдвиг полюсов неизбежен.

Сколько людей должно знать?

Если сначала выполнение сокрытия Планеты X отводилось служащим НАСА, которые обычно приносят Присягу верности Национальной Безопасности, и ключевым работникам главных обсерваторий, от которых также требуется принесение этой присяги, то когда Планета X возвестила о своем присутствии красной пылью, сиянием второго солнца и раскаленным шаром рядом с Солнцем, появившимися на многочисленных фотографиях в интернете, эта группа увеличилась, включив представителей СМИ, редакторов газет, и сотрудников обсерваторий и научных центров, назначенных для ответов на вопросы общественности. Это целая толпа.

Какое существует наглядное доказательство, которое можно использовать против лжи?

Большой Лжи, что Планеты X не существует, противостоит прежде всего красная пыль в атмосфере Земли, осаждающаяся на землю и создающая кроваво-красные закаты и окрашивание Луны, необъяснимая любым таким оправданием, что Солнце испытывает критический максимум цикла активности. Большой Лжи также противостоят необъяснимые экстремальные изменения погоды, растущие землетрясения вызывают тряску в мес-

тах, где не привыкли к *каким-либо* землетрясениям, и массово наблюдаемые НЛЮ, как и большое количество кругов на полях стремятся ясно предупредить человечество о *чем-то* таком, что уже не за горами. Количество этих доказательств возрастает, и вызывает растущее беспокойство тех, кто осуществляет сокрытие.

Можно ли спрятать или уничтожить такие доказательства путем сокрытия?

Когда доказательство может быть уничтожено, или его обнаружению создают препятствия, сокрытие может существовать, но если доказательство находится в небе, падая с неба в виде красной пыли, и доступно каждому человеку на поверхности Земли, контроль над доказательством *не возможен*. Попытки подавить дискуссии о Втором Солнце или о замедлении вращения Земли, вызывают только большие подозрения в том, что сокрытие существует. Таким доказательствам будут *противостоять*, не имея возможности их уничтожить, в той степени, в которой контроль над такими вещами, как изображения SOHO, изображения с Хаббла, манипулирование со стороны ВМФ генератором временных импульсов, и утверждения ученых, нанятых правительством, или университетами, или большими корпорациями – находится в руках тех, кто поддерживает сокрытие.

Какова выгода от предотвращения огласки при сокрытии у тех, кто знает правду?

Ясно, что продолжая сокрытие, власти, знающие о наступающих катаклизмах, держатся за свою выгоду. Осведомленность общественности вызвала бы разрушение их империи, банкротство банков, крах фондового рынка, отсутствие у корпораций рабочих, уход со своих постов работников службы безопасности, появление толп на магистралях, разграбление складов, и исчезнувшая инфраструктура больше не сможет поддерживать элиту на ее высоких насестах, находящихся над рядовым человеком. Какую выгоду получает воображаемая толпа, которая была завербована для поддержания сокрытия? Их убеждение состоит в том, что за исключением предотвращения мародерства и беззакония, сокрытие не имеет никакого оправдания, и они ожидают, что полиция и военные будут работать во время любого исхода в безопасные места. Таким образом, у толпы осуществляющих сокрытие имеется расхождение во мнениях.

Поскольку наступит момент, когда станет *ясно*, что на жителей Планеты Земля обрушивается бедствие с таким замедлением вращения, что закаты и восходы солнца запаздывают на часы, с таким красным и затуманенным красной пылью небом, что мифы и сказания о наступающих временах будут единственной темой для обсуждения, с такими многочисленными и разрушительными землетрясениями, что инфраструктура городов поколеблется, а шоссе и железные дороги станут заблокированными, с затоплением территорий вдоль береговых линий, вызывающим неистовый массовый исход населения, в сокрытии образуется широкая брешь. Будет признано верным, чтобы очистить совесть и спасти тех, кому лгали, сболтнувших лишнего в новостях в момент своего удивления или огорчения, открыт обсуждавших это в момент забывчивости, и распостранившихся как огонь в интернете или из уст в уста. Какой будет при таком разрушении сокрытия реакция элиты, тех, кто с самого начала давал указания совершать сокрытие? Они отступят в свои анклавы, в свои бункеры, окруженные военными, которые, как они считают, останутся лояльными, или хорошо оплачиваемыми наемниками, оставив безмолвными телефонные линии, покинув без всякого объяснения пустые шикарные дома и офисы, и никого из них не будет дома или на посту.

Трещины в Сокрытии – Примеры

Ухудшение Работы Флота как Главного Хранителя Времени

Признаки Времени #85 (из электронной почты к Нэнси)

Сайт Обсерватории ВМФ США (US Naval Observatory), на котором дана информация о Солнце и Луне,

http://aa.usno.navy.mil/data/docs/RS_OneYear.html был отключен. Я пытался попасть туда сегодня, 3 Июля, но запрос вернулся с таким ответом: "Вы не уполномочены на просмотр этой страницы. Возможно у вас нет разрешения просматривать этот раздел или страницу из-за предоставленных вами рекомендаций. Если вы уверены, что вы можете просматривать этот раздел или страницу, то пожалуйста попробуйте связаться с Веб-сайтом по электронной почте по адресу или телефону, указанным на домашней странице aa.usno.navy.mil. Вы можете нажать кнопку Поиск чтобы посмотреть информацию в Интернете.

Признаки Времени #78 (из электронной почты к Нэнси)

На ТВ станциях часы выключены. По большей части на NBC. Это началось на прошлой неделе. И снова, прошлым вечером передача "За Любовь или за Деньги" (For Love or Money) должна была закончиться в 9:00 вечера. Она не закончилась еще и в 9:12. [и от другого автора] Я наношу на карту звезды уже несколько недель чтобы наблюдать возможное замедление вращения. Я делаю это используя техническое геодезическое оборудование, чтобы проход планет через меридиан был точным. Точность этого особого устройства составляет несколько угловых секунд на 25 Июня. Прямо сейчас я сравнил данные за период с 25 июня по 1 июля. Земля замедлилась на 9 минут. Это не шутка.

Отключение SOHO

Признаки Времени #67 (из электронной почты к Нэнси)

Предсказано, что так как SOHO отключился, то в ближайшем будущем будут массовые проблемы со спутниками. Ясная подготовка предлога впрок [23 Июня].

<http://www.msnbc.com/news/930288.asp?0cv=TB10&cp1=1> "Первая линия обороны Земли от массовых проблем со связью ожидается выйдет из строя на этой неделе, увеличивая очень реальную возможность резкого роста, в случае гигантской солнечной вспышки, нарушенной вещания как военных так и гражданских средств связи, зависящих от спутников." 23 Июня, 2003 <http://www.spacedaily.com/news/solar-science-03r.html> "Как ожидается спутник Солнечная и Гелиосферная Обсерватория (Solar and Heliospheric Observatory – SOHO) испытает полное отключение передачи своей научной информации в течение недели после 22 июня 2003 г. Как ожидается это может продолжиться от двух с половиной до трех недель."

Признаки Времени #44 (из электронной почты к Нэнси)

"SOHO Испытывает Проблемы с Антенной Высокого Усиления", – 18 июня в Центре Космических Полетов Годдарда заявили – "После маневра по перемещению космического аппарата утром 18 июня подтвердилось, что антенна высокого усиления (ABU) переместилась, фактически, не больше, чем на малую величину (по сравнению с предписанной) ... Если мы будем неспособны направить антенну дальше, назад к центру зоны ее ориентации с Востока на Запад, то мы, вероятно к концу этой или к началу следующей недели потеряем высокий (то есть, научный) класс телеметрических данных. ... Угол ориентации ABU в восточно-западном направлении близок к "желанному участку" который позволил бы охватить максимальную зону ... С помощью оборудования НАСА, обеспечивающего динамику полета, мы также исследуем возможность осуществить изменение орбиты, чтобы оптимизировать зону охвата ABU".

Отключение Сайтов про Землетрясения

Признаки Времени #74 (с доски объявлений godlikeproductions)

Многочисленные отключения по приказу веб-сайта Министерства Внутренних Дел, 30 Июня, 2003 <http://www.theinquirer.net/?article=10258> чтобы "предотвратить доступ хакеров к 1 миллиарду долларов средств Американских Индейцев, которыми управляет Министерство. ... судья Ройс Ламберт (Royce Lambert) приказал отключить веб-сайт Министерства Внутренних Дел, первый раз это было в Декабре 2001. Возвращаясь к тому Декабрю, были отключены

почти все компьютеры Министерства, и все их сайты были отключены. Одним из этих сайтов был сайт Национального Центра Информации о Землетрясениях, который не мог выпускать свои регулярные сообщения о сейсмической активности из-за отключения."

Борющиеся Ученые

Признаки Времени #66 (из электронной почты к Нэнси)

Хороший снимок X с ложным объяснением на spaceweather.com сегодня [26 Июня]. Цитата: 21 июня, во время летнего солнцестояния, фотограф Стен Ричард (Stan Richard) находился в палаточном лагере Пайн Лэйк (Pine Lake) около Элдора (Eldora), Айова. "Я наблюдал закат, когда внезапно увидел, как появилось "ложное солнце" – говорит Стэн. Что это было? Почти наверняка это фрагмент Солнечной Колонны [Sun Pillar](http://SunPillar.com), объясняет эксперт по атмосферной оптике Лес Коули (Les Cowley). "Когда солнце опускается на уровень земли оно в тот момент все еще освещает высокие облака. Возможно там были группы перисто-слоистых облаков, содержащие тарелкообразные кристаллики льда, которые отражали солнечный свет и сформировали пятно света. В это время года, в средних и высоких широтах северного полушария, солнце надолго задерживается близко у горизонта после захода. Если это солнечная колонна, как у Стена Ричарда, то тогда забавно наблюдать ее медленное движение вдоль горизонта к северу, отмечая положение только что севшего солнца."

Признаки Времени #53 (из электронной почты к Нэнси)

Космические Новости Погоды (Space Weather News) на 21 июня 2003 г., <http://spaceweather.com>: Солнце сегодня, 21 июня, достигнет своей верхней точки в северном небе в 3:10 после полудня по Восточному времени (19:10 по универсальному). Это означает начало северного лета и, точно в этот момент, начало южной зимы (имеются в виду полушария). Точки солнцестояния обычно неудачны для наблюдения северных сияний. Любопытно однако, что недели, предшествующие сегодняшнему солнцестоянию, были полны Северных Огней. Начиная с конца мая северные сияния появились так далеко на юг США как в штатах Мичиган, Вашингтон, Висконсин ... даже Вирджиния.

Доклад ВМО ООН

Признаки Времени #84 (из электронной почты к Нэнси)

Индепендент Диджитал (Independent Digital Ltd), 3 Июля, 2003, <http://news.independent.co.uk/world/environment/story.jsp?story=421166> Всемирная Метеорологическая Организация предупредила вчера вечером, что погода в мире становится ненормальной. ... в последние недели во всем мире проявились экстремальные явления в погоде и климате ... Беспрецедентное предупреждение черпает свою силу и значимость ... в безупречно уважаемой организации ООН, которая не замечена в преувеличениях. ... мир должен быть осведомлен немедленно. Экстремумы погоды, которые задокументированы, включают в себя рекорды высоких и низких температур, рекордные дожди и штормы в разных частях мира ... В то время как тенденция к повышению температуры в течение прошлого века была неравномерной, но начиная с 1976 года это повышение увеличилось в три раза по сравнению со всем периодом. ... Возможно, что 2003 год будет самым жарким из зарегистрированных.

Признаки Времени #83 (из электронной почты к Нэнси)

Женева, Агентство Франс Пресс, 2 Июля, 2003 "Средняя температура над земной поверхностью в мире поднялась на высочайший уровень, когда-либо зарегистрированный в мае, заявила в среду Всемирная Метеорологическая Организация (ВМО). Средняя глобальная температура над поверхностью земли достигла 11,2 градуса Цельсия, на 0,96 градуса выше средней за месяц, в то же время сочетание температуры над землей и над морем стало вторым по значению с момента начала наблюдений в 1880 году, в соответствии с данными ВМО."

Промахи СМИ

Признаки Времени #82 (из электронной почты к Нэнси)

Сегодня вечером в новостях Денвера [2 Июля] было что-то такое, чего я никогда не видел раньше, сообщение о кругах на полях в обычных СМИ. Они выделили на это только 20-секундное видео и обычный репортаж (фермеры обвиняют вандалов, но соседи никого не видели и ничего не слышали). Это выглядит так, как будто кто-то потерял контроль над СМИ.

Признаки Времени #79 (из электронной почты к Нэнси)

Зеты предсказывали промахи в СМИ. Сегодня вечером, в течение часа, я дважды видел Планету X в основных ТВ новостях. На фотографии, сделанной в университете Бэйлор (Baylor), гигантский красный шар был четко виден на заднем фоне. Второе фото содержало Солнце и Планету X. [и от другого автора] Прошлым вечером [1 Июля] я смотрел игру DBacks (по ТВ) в Колорадо и камера сфокусировалась на великолепном красном закате, переходящим от красного к кровавому.

Эрозия Сокрытия

записано 4 мая 2005 г.

У нас в Бразилии Католическая Церковь в христовых проповедях и в своих передачах по СМИ очень часто говорит о тех частях Святой Библии, которые включают сообщения о вечных временах и проповеди Иисуса о времени жатвы. В прошлое воскресенье [24 апр] священник произнес на эту тему длинную проповедь, и как я понял, это было сделано по всей стране. Очень странно, что церковь говорит по этому поводу так часто. Не могли бы Зеты это прокомментировать?

Мы уже говорили о расколе сокрытия во время внезапных катастроф и о действиях в этом случае тысяч втянутых в него участников, которые либо внезапно займут честную позицию или станут выбалтывать правду, возбужденно ожидая новое событие, или будут выдавать информацию, случайно оставленную по пути теми, кто конечно и так будет о ней сообщать. Если ограниченные сокрытия, включающие малое число людей, например, сокрытие сексуальной ориентации Эдгара Гувера, или охрана какого-то отдельного корпорационного мешка типа корпорации Энрон, – могут впечатляюще разрушиться, широко раскрывшись при одиночном разоблачении, то большие заговоры чаще всего эродировать до тех пор, пока правда совсем не выйдет наружу. Причина проста. Большие заговоры, подготовленные для противостояния правде на многих фронтах многими конспираторами, могут эффективно противостоять одиночному разоблачению, тогда как малые заговоры не имеют такой армии всегда готовых к действию агентов. Отдельный астроном, знающий правду о Планете X, войдя в контакт с телестанцией, не сможет сделать сообщение в новостях, поскольку для такого появления на станции есть много препятствий. Отдельный телеведущий, желающий сообщить правду и готовый сделать это без предупреждения, все же должен будет прорваться через кнопку задержки вещания, что будет объяснено сбоем при передаче сигнала.

Сам масштаб большого сокрытия таков, что его разоблачение оказывается трудным. Нужно контактировать с тысячами участников, каждый из которых дал согласие на сотрудничество или знает о серьезных последствиях в случае отказа, и координировать их действия. *Каждому* хочется оставаться в безопасности и он скрывает или запрещает правду, ожидая сначала решения кого-то еще, чтобы продолжить действовать. В действительности, в таких условиях, когда публика получает послание в виде изменения частоты сообщений, очевидного изменения в программе сообщений или полном ее объеме, происходит эрозия. Исследуйте то, что стало очевидным для нашего эмиссара Нэнси только в течение этого прошедшего месяца.

- Открыто рассказали о Супервулкане, объявив, что произошедшие в Йеллоустоуне за пару прошедших лет изменения *действительно* были признаками, предвещающими извер-

жение, и что совет департамента Национальной Безопасности использовать убежища-на-месте и иметь запас пищи и воды только на 3 дня – пагубен, и не способствует защите рядового человека, и что департамент Национальной Безопасности больше заботится о соблюдении политики и о подавлении паники, чем о предоставлении соответствующих предупреждений.

- Би-Би-Си открыто передало специальную программу с вымышленным, но опять основанным на научных данных сюжетом, объявив, что, если масса астероидов должна будет приблизиться со стороны Солнца, то они *не будут замечены*. Не приходит ли по направлению от Солнца Планета X, скрываясь в его ослепительном сиянии?
- Геологическая Служба США (USGS) спокойно признает, что цунами на Суматре было в результате землетрясения, превышающего прежний допустимый лимит для такого явления – 9,0 баллов по Рихтеру, и что его сила была 9,3 балла, и объявляет, что в настоящее время необходим тщательный мониторинг *всех* вулканов на территориях США. А ученые открыто предполагают, что за Суматранским землетрясением, вероятно, последуют массовые землетрясения во всем мире.
- А для тех, кто следит за сегодняшними временами в ракурсе религиозных пророчеств, в США в лучшее эфирное время представлен для массового просмотра минисериал под названием "Откровение". Если благочестивый верующий в Бразилии пропустит это сообщение, то по всей стране в проповедях одновременно передают явно скоординированное сообщение о Конечных Временах, здесь координация раскрывает больше, чем сама проповедь.

К чему это приведет? Не просто к тому, что за каждым проблеском информации последует краткий период времени, когда публику, изыгнавшую свои сбережения из банков и покинувшую свою работу, будут проверять на склонность к панике и беготне с криками по улицам. При вспышках и первых толчках, до которых обычный человек будет знать о том, что случится, столько же, сколько о сокрытии, которое *должно* будет все еще продолжаться, и о тех, кто все время был в нем замешан, правда всплывет. Раскрытие в этот момент всей правды с уже выбранным и подготовленным к повешению виновником – это довольно простой шаг. Когда сокрытие будет признано, никакого шока не случится, распространится только гнев. Такую реакцию ожидает Хозяин Марионеток, и она его не пугает. Прежние проблемы, о которых заботился Хозяин Марионеток, – паника и крах банков, уже остались позади и больше его не волнуют.

Признаки Времени #1403

Сообщение Побуждает Усилить Мониторинг Вулканов [29 апр] <http://abcnews.go.com/Technology/wireStory?id=715290> 'В пятницу Геологическая Служба США признала, что в системе мониторинга вулканов, которые находятся на Аляске, в Калифорнии, в штате Вашингтон, в Орегоне, на Гавайях, в Вайоминге и на Северных Марианских островах, и которые могут стать источником опасности как для находящихся на земле, так и для авиации, имеются пробелы. В сообщении пересматривается степень опасности 169 вулканов, находящихся в США и на их территориях (административные единицы, не имеющие права штата – прим. пер.) и выдвигается требование к Службе Наблюдения за Вулканами (Volcano Watch Office) круглосуточного, ежедневного режима работы и усиления мониторинга многих вершин.' [И из другого источника] Опасные Лавины Сильнейших Землетрясений [2 мая] <http://www.news.com.au/> 'Ученые предупредили, что Индонезийское землетрясение, ставшее причиной произошедшего в "День Подарков" (праздник в Великобритании, отмечается 26 декабря – прим. пер.) цунами, из-за которого погибло 300 000 человек, может оказаться первым из череды сильнейших землетрясений, которые будут сотрясать мир в следующие 10-15 лет. Они обнаружили, что землетрясения, подобные произошедшему в Индонезии, могут дестабилизировать всю кору Земли, в результате чего каждое из них будет сопровождать-

ся вторичными, происходящими зачастую за тысячи километров от него и на протяжении нескольких лет.' [Примечание: увеличение честности о положении дел с Земными изменениями, трещины в сокрытии.]

Признаки Времени #1398

"Последний День", Суббота, 30 апреля, в 01:55 на канале "BBC Three"

http://www.bbc.co.uk/bcthree/tv/end_day.shtm *Представьте себе, что вы проснулись в последний день на*



Земле. Что же такого страшного может произойти всего за 24 часа? Основанный на предсказаниях ведущих ученых, "Последний День" с ошеломляющим реализмом воссоздает наиболее апокалиптические из выпадающих на долю человечества сценариев. Всего за час мы рассказываем пять различных историй, от гигантского цунами, обрушивающегося на Нью-Йорк, до удара ужасного метеорита по Берлину, до вспышки глобальной эпидемии вируса-убийцы – мегацинами захлестывающей Нью-Йорк, ужасная комета уничтожает Берлин, супервулкан опустошает США, Англия превращается в вирусный концлагерь, Ученые уничтожают Землю. ... "Последний День": Комета. Сегодня Последний День, и ученые так же, как они делали несчетное количество дней до этого, просматривают космос в поиске объектов, которые могут пересечь орбиту Земли. Ими в нем зафиксировано уже более 100 миллионов камней. И хотя все их надежды возлагаются как раз на заблаговременное распознавание угроз, после которого появляется возможность их отвести, незамеченными остаются вселяющие ужас намерения... гороподобных обломков разрушенной кометы. Скопление обломков приближается из области неба, находящейся перед солнцем, которую невозможно наблюдать из-за ослепляющего света. И в тот момент, когда на фоне сияния оно проявляется, оно уже оказывается прямо у нас на пороге.' [Примечание: Эта передача последовала за специальным телефильмом об Йеллоустоуне "Супервулкан". Не пытаются ли нам что-то сообщить? Комета, затерявшаяся в ярком свете Солнца? Это там, где в настоящее время находится Планета X!]

Роковая Черта

записано 21 августа 2003 г.

В какой момент общественность прекратит верить *чему-либо*, что власти пускают в ход для объяснения того, что они наблюдали уже в течение месяцев. Начав со лжи, и продолжив лгать, будет труднее когда-либо позже это признать и объяснить. Поэтому предпочтительнее продолжать лгать и надеяться на лучшее. Факторы, склоняющие к постоянной лжи, следующие:

1. Планета X может просто пройти мимо, не вызвав сдвига полюсов, поэтому нет нужды когда-либо это объяснять. Фактически, поскольку кажется, что ретроградная орбита перемещает Планету X вдаль от области между Землей и Солнцем, откуда может придти опустошение, то этот аргумент все более и более используется теми, кто будет продолжать лгать.
2. Если сдвиг полюсов произойдет, то оставшиеся в живых будут иметь дело с таким большим количеством проблем, что они не будут помнить, что им лгали, а скорее пришли бы в восторг, обнаружив выжившую власть, поэтому они могли бы склониться к своему привычному положению, став рабочими новых королей. Эта возможность предполагает комфортабельное выживание элиты, так что обладание ничего не стоящими деньгами может смениться на обладание вещами, и снова могли бы начаться знакомые (исторические) циклы. Любой, кто помнит предшествующую обстановку и ложь в ответ на поставленные вопросы, может быть быстро

уничтожен, история переписана, и поэтому будущая жизнь со всем этим для существующих лгунов выглядит очень просто.

- Любое признание должно будет включать объяснение *очень* большого количества лжи, так что у публики, вероятно, совсем пропадет уважение, и она не будет доверять *любым* утверждениям властей. Поэтому имеется большое сопротивление тому, чтобы даже начать процесс честного существования.

Факторы, склоняющие к признанию и сообщению публике правды:

1. Может наступить длительный период, когда для публики станет очевидно, что что-то происходит не так, и будет ли это названо Планетой X, роem астероидов или отклонившимся Марсом, вопрос несущественный. *Что-то* должно быть сказано, или публика совершенно законно почувствует полное отсутствие руководства и отвернется от власти правящих кругов, и в этот момент власти столкнутся с проблемой, которой они страшатся в первую очередь.
2. Чем дольше они ждут, тем труднее объяснить задержку и тем большее будет зарождаться подозрение. Какое объяснение может быть пушено в ход, чтобы объяснить задержку? Они не знали? Они не были уверены в том, что это такое? Они хотели гарантировать всеобщую безопасность прежде, чем возвестят правду? Что бы они ни могли сказать, это не оправдывает задержку, поэтому – чем скорее, тем лучше.
3. Каждая из ветвей власти, будь то регулирующие агентства, воинские подразделения, средства информации и связь, или все важные учреждения по сбору налогов в какой-либо форме для поддержания правящих кругов требует сотрудничества масс, возможно обслуживаемых властями. Разочарованные народные массы перестанут быть сотрудничающими народными массами как до, так и после сдвига полюсов.

Была ли достигнута эта роковая черта (когда следует сказать правду)? Раньше думали, что власти все еще говорят об этом, как будто это было возможным решением, будущим выходом, а неосведомленная и ожидающая публика подобна овце, которую можно гнать в любом направлении, которое высокомерные власти выбирают за нее. Они считают, что уровень понимания широкой публики может быть меньше чем у собаки, вороны или дикого кабана, что ее мозг бездействует и она вовсе не думает *иначе*, чем в рамках услышанного в новостях готового объяснения, и организовали для нее на ТВ развлечение. Они считают, что у обычного человека *нет* никакой способности ощущать опасность, что у него совсем нет интереса к новостям, или что правительство не будет проявлять внимание к тому, что, по их мнению, имеет огромное значение, и поэтому они *уже* осуществляют информационное сокрытие – это их единственный шаг! Солнце имеет чрезвычайно большую яркость, осаждается красная пыль, погода без конца меняется, земля дрожит, а экономика во всем мире испытывает спад, и *никаких* других планов, кроме очевидного намерения игнорировать эти геологические или какие-либо другие проблемы *нет*. Это громко и ясно говорит о том, что:

1. власти знают, и умышленно решили об этом не говорить
2. власти не говорят об этом, потому что налогоплательщик и средний гражданин не включен в любые планы по спасению или заботе.
3. так как власти знают, то они возможно позаботятся о себе
4. беспокойство об экономических проблемах отсутствует, но крайнее выраженный акцент на вторжение в нефтедобывающие страны и на контроле над ними показывает, что правящие круги США имеют широкомасштабный план стать международной властью
5. если власти наплевательски относятся к существующей инфраструктуре, допускают банкротство и не уменьшают безработицу, они ожидают, что грядущее будет даже более разрушительным

6. если это тяжелое событие должно случиться, и рядовому человеку не дается никакого предупреждения, то власти поступают не лучше, чем обычный убийца и к ним должно быть соответствующее отношение.

Таким образом, если власти боятся, что рядовой человек больше *не будет* считать их своим руководством, они больше не должны волноваться. Этот уровень был достигнут. Вряд ли нужно говорить, что после сдвига полюсов, когда сегодняшняя власть продолжит существовать дальше и ожидает горячего приема, они встретят совершенно другую реакцию. Они могут также все сесть на борт шаттла и попытаться достичь Марса, поскольку жизнь на этой Земле в будущем для них будет не лучше. В любом случае они обречены.

Оцепенение Сокрытия

записано 6 июля 2004 г.

После конца мая дно отвалилось и все вывалилось на свет божий, возникла борьба за обладание вниманием КАЖДОГО из нас. В приход последнего Рождества, Зеты заявили, что к праздникам, без сомнения, обстановка останется такой, как они говорят, и скоро наступит сдвиг полюсов. Да, происходили и продолжают случаться всякие вещи, но не имея ни ОДНОЙ явной улики, я не могу никого убедить. Незнание приблизительной даты меня больше не устраивает. Хватит всяких кругов, квадратов, диаграмм на полях, ответов-намеков, и т.д! Нам нужно что-то конкретное.

Было несколько моментов, когда сайт ZetaTalk, утаивая информацию, вызвал оцепенение сокрытия. Это вдобавок ко Лжи во Спасение относительно примерной даты сдвига. Мы заявили, что все данные, связанные с информацией, предоставленной на ZetaTalk, относились к дате 15 мая 2003 г., поэтому в Ложь во Спасение были включены такие пункты, как *скорость* прохода Планеты X через солнечную систему, по поводу которой заявлялось, что она позволяет переместиться с одной стороны орбиты Сатурна до другой всего за 3 месяца. Это было необходимо, потому что при подходе к дате 15 мая 2003 года власти не видели, что Планета X находилась за Солнцем, и им было *неизвестно*, как быстро снижалась ее скорость. Поэтому они ошиблись, решив, что реальная возможность прохода будет 15 мая 2003 г., и рано вязались, к примеру, во вторжение в Ирак, а теперь план всемирного захвата нефтяных месторождений терпит крах и разлетается в клочья. Таким образом, запустив Операцию TOPOFF (Завершение) и перейдя к Оранжевому уровню террористической опасности, департамент Национальной Безопасности показал, что власти были уверены в приближении Планеты X. Если Ложь во Спасение привела запланированный обман населения Земли к преждевременной эвакуации, то утаивание (властями) информации вызвало у него дисфункцию эрекции.

Первая часть утаиваемой информации, которую мы знали, но о которой в обширном хранилище ZetaTalk *ничего* не было сказано, касалась остановки на орбите. Хотя вскоре после 15 мая 2003 г. департамент Национальной Безопасности дошел до Оранжевого уровня террористической угрозы, позже они сделали это только один раз – 21 декабря 2003 г., когда Земля приблизилась к точке, где Планета X входила из Ориона внутрь солнечной системы. Ожидался неизбежный проход, но он *не* произошел, потому что Земля остановилась на своей орбите, знающие об этой драме астрономы человечества были удивлены, этот астрономический подвиг оказался не из их репертуара. Тем, кто наблюдает и знает о предстоящем, это еще раз продемонстрировало, что департамент Национальной Безопасности был уверен в существовании Планеты X. Второй частью утаиваемой информации было то, что из-за выравнивания Планеты X по исходящим из Солнца линиям магнитного потока Земля наклонится к Солнцу и повернется к Планете X. Во всем хранилище ZetaTalk проход всегда представлялся как простой транзит, когда Планета X и Земля остаются в магнитном отношении выровненными по Солнцу. Третьей частью утаиваемой

Слабые Доводы

записано 21 Сент 2003 г.

информации было количество времени, требующееся этому огромному планетарному магниту, проходящему так близко к Солнцу, где возвращающиеся к нему по эклиптической потоки частиц уплотнены больше всего, – для проникновения через такую насыщенную эклиптику. *Отсутствие* этой информации сделало несколько вещей, важных для сокрытия. Так как всего этого не ожидалось, то для этого у сокрытия не было подготовлено оправдательных историй и тишина по поводу этих феноменов в СМИ была пронзительной. Это создало:

1. задержку, утомительную для мастеров сокрытия, во время которой ничего существенного не ожидается;
2. наклон созвездий, все большее расходящийся по синхронизации с соответствующими временами года, и принимающий все более странный угол;
3. наклон и поворот Земли, при котором Солнце располагается все дальше к Северу и проходит по более высокой дуге;
4. странный угол наблюдаемого на Луне лица, образующийся из-за наклона и поворота Земли, и частый уход Луны со своей обычной орбиты.

При противостоянии часто считают, что моргнувший первым – проигрывает, а выигрывает последний оставшийся человек. Хотя долгое ожидание утомило группы лиц, подготовившихся год назад к сдвигу полюсов, но оно разрушило сокрытие. Что это означает для обычного человека?

1. при наличии серьезно проработанных планов по информированию публики о присутствии внутри солнечной системы нарушителя, сокрытие трещит по швам;
2. уведомление об этом включает в себя, по смыслу, дискуссию о планах выживания, которые может использовать обычный человек, так как такие дискуссии считаются необходимыми для снижения и избегания паники;
3. были положены на полку планы по захвату населения в ловушку в таких больших городах как Нью-Йорк, Бостон, Филадельфия, Майами, Лос-Анджелес, Сан-Франциско, Сиэтл, Мехико, Рио-де-Жанейро, Гонконг, Сингапур, Лондон и Париж путем ограничения поездок и отравления сотен миллионов жителей, так как их успешность сильно зависит от точной даты.

Хотя это сражение, направленное на информирование населения, чтобы обычный человек имел ту же информацию, к которой все эти многие десятилетия имела доступ элита, и выигрывается, такое давление на сокрытие не может быть ослаблено. *Любая* информация с данными, или *любой* ключ к тому, что последует дальше, и временной интервал для такого события приведут к восстановлению планов по порабощению и убийству сотен миллионов людей. Здесь нужно иметь в виду, что, если такие планы будут осуществлены, то более страшной может быть не смерть, а последующая жизнь спасшихся. Это ужасные мучения, создаваемые с целью вынудить людей сотрудничать, с рабством, искалеченными оставшимися в живых и, *особенно*, сиротами, пойманными в городах и подвергшимся давлению среди рушащихся зданий и взрывов промышленных комплексов или страданиям от воздействия ядов, которые не убивают, а оставляют после себя агонию. В зависимости от того, будет ли у истеблишмента уверенность в том, что и когда должно последовать, этих ужасов можно либо избежать, либо они могут стать реальностью. Для людей, утомившихся от ожидания и жаждущих завершения, и издающих в моменты срыва сдавленный вопль, оно является меньшим злом. Доверьтесь нам, мы знаем, что находится в умах тех, кто стремится увековечить сокрытие, и оставшиеся в живых должны быть избавлены от этого ада.

Несмотря на яркое доказательство того, что Планета X прибыла, власти остались по этому поводу немые, предлагая слабые доводы для объяснения ключевых явлений или вообще не произнося ни слова. Такая тишина оглушительна.

- В течение месяцев присутствует Второе Солнце и от Заслоняемого Солнца исходит интенсивный свет, и все это было замечено публикой и даже появлялось на телевизионных экранах позади сообщающих о погоде синоптиков, не получив никакого другого объяснения, кроме как результат особых атмосферных условий, создающих ореолы и ложные солнца по их краям, или как блики от линз на фотографиях. На то, что на большинстве других фотографий нет ореолов и поэтому нет ложных солнц, и позади объектов не появляются предполагаемые блики от линз, что доказывает, что это вовсе *не* блики, – внимания не обращается. И не указывается на интенсивное солнце, обжигающее некоторые из зерновых культур и приводящее к раннему созреванию других.
- Происходил линейный рост степени изменчивости погоды, а также частоты и силы землетрясений при их занижении в сообщениях, изымании землетрясений из баз данных и сворачивании наблюдений, но правда восполняется из ООН, которая выпускает итоговые отчеты, и из местных отчетов, которые становятся международными и противоречат данным о землетрясениях Геологической Службы США (USGS), чья рука контролирует сообщения об итоговом уровне *всех* землетрясений. Публику в любом случае не одурочить, если говорить, что погода нормальная, или что дрожащая под ее ногами земля – это не землетрясение, и она научилась совершенно не верить любой истории, которую могли бы организовать власти.
- Блуждающая Луна, которая меняет свою орбиту, и ее бросает то слишком близко, а потом слишком далеко от Земли, – теряет свои фазы, она отражает свет от Планеты X, так что выглядит деформированной, не получая от властей никакого упоминания. Дни наступления Полной Луны в начале сентября по старым таблицам несколько не совпадают с данными *новых* таблиц, изданных ВМФ, также как и времена восхода и заката солнца, если сравнить их с данными из старых таблиц, полученными в тот период, когда Вселенная была для человека стабильной и предсказуемой. Власти надеялись отнестись к любому, заметившему эти факты, к категории сбитых с толку дураков, или списать это на ошибочность старых данных, но публика не настолько глупа, и она пришла к другому заключению. Ей лгут.
- Самый явный признак того, что Планета X прибыла и осуществляет захват Земли, – это регулярность Глобальных Землетрясений, происходящих в то время, когда сильно намагниченный Атлантический Разлом либо встает перед Планетой X, либо оказывается в противоположной стороне, в этих обеих точках Атлантический Разлом выстраивается в одну линию с магнитным ядром Земли (и Планетой X), или когда Разлом на коре выходит на рассвете в поле зрения Планеты X, или уходит от Планеты X в сумерки. Может, это вызвано каким-то Глобальным Признаком? Или Вспышками на Солнце? Является ли такая активность при землетрясениях нормальной, как было зарегистрировано в прошлом? Так как кальдеры и линии разломов начали сотрясаться в ритме с этими периодами, существует большее количество доказательств, чем можно было бы скрыть, и все же СМИ их игнорируют.
- Мелкая Красная Пыль из хвоста Планеты X объясняется как космическая пыль, но магнитный поток не синхронизируется с объявляемыми солнечными вспышками, чтобы она могла достичь земли в стандартный промежуток времени, поскольку они (вспышки) *предшествуют* магнитному потоку, который стал объясняться космическими звездными вспыш-

ками, и чтобы оправдать рост землетрясений, публике теперь говорят, что они вызываются солнечными вспышками, – это новая, только что выдуманная взаимосвязь. Таким же образом как переписываются книги, так и все другие доказательства лжи находятся в руках секретной организации – НАСА, которая сообщает *лишь* то, что, по ее мнению, публика должна знать, чтобы рядовой человек оставался с поднятыми бровями и с глубоким подозрением.

Два Сценария

записано 23 августа 2004 г.

Сегодня сокрытие остается достаточно плотным, его участникам сказали, что присутствие внутри солнечной системы, затрагивающее земную орбиту и погоду, пройдет, и первоочередную опасность представляет паника среди мирового населения. А о том, что сокрытие служит интересам осведомленных, позволяя им продолжать оставаться в своем бесспорном положении у власти и не иметь никаких неожиданностей, не упомянули. Любой, кто угрожает нарушить плотное сокрытие, может быть дискредитирован, скомпрометирован, и наказан или убит во имя национальной безопасности, всемирной безопасности, и с целью предотвращения волнения и массовой паники. В мире, где корпорации, включая корпорации в медиа бизнесе Принадлежат нескольким реальным главным акционерам, и где политики отбираются и продвигаются во власть на основании уверенности в том, что они будут сотрудничать с теми, кто по существу управляет миром, используя свое огромное богатство, покров сокрытия будет оставаться почти всеобщим. Об аномалиях СМИ просто не сообщают. Вопросы, которые задают ученым, отклоняются, поскольку эти ученые обычно работают за субсидии – в университетах, где они уверены в предоставлении субсидий, на корпорации, управляемые их главными акционерами, или на правительственные агентства, соблюдающие правила национальной безопасности. О повышенных показателях смертности среди таких ученых не сообщают, или при сообщении их занижают, поскольку погода во всем мире становится все более и более беспорядочной и пугающей, число землетрясений, которые угрожают постройкам и открывают в земле трещины, – тревожно большим, а состояние вулканов, находящихся вблизи городских поселений – угрожающим.

В преддверии вероятного раскола сокрытия, когда истеблишмент будет не способен убежать с Земли в безопасность на Марс, а их подземные бункеры окажутся непрочными и, вероятно, станут смертельными западнями, и когда Земля, как предполагают, будет продолжать качаться дальше и сильнее, и даже есть возможность, что она встанет с ног на голову в то время, когда Солнце Восходит на Западе, бояться стали кое-чего худшего, чем паника среди населения, которая пока контролируется. Сообщение о присутствии внутри солнечной системы объекта, представленное сначала в виде дебатов, а затем подкрепленное растущим числом фактов, считают для истеблишмента менее разорительным, чем явная и внезапная массовая паника, с которой он столкнется в случае наклона Земли, приводящего к восходу Солнца на Западе. Дебаты по проблемам, начатые до предоставления такого очевидного доказательства, что это присутствие уже существовало, будут включать подсказки о мерах безопасности – о чем следует беспокоиться, какие можно предпринять шаги и когда это делать. Такое объявление подтвердит достоверность источников типа сайта ZetaTalk, и можно быть уверенным, что он окажется в центре внимания, поскольку власти хотят иметь более точные прогнозы о датах и моментах времени ожидаемых событий, а мы, Зеты, удерживаем эту информацию как заложника до тех пор, пока наши слова не будут представлены в СМИ.

Как могут развиваться события в случае сохранения сокрытия или при полном его крахе, и чем будут отличаться эти два сценария?

Сохранение Сокрытия

Уменьшение степени освещения в печати бедствий продолжится, заставляя местных жителей удивляться, – почему в новостях о них нет никаких историй. Это, конечно, и так уже происходит, наиболее сильные бедствия игнорируются, а любые новые явления, вроде плюхающихся на Землю огненных шаров, появляются в новостях только тогда, когда СМИ оказываются застигнутыми врасплох, и до того, как им поступит указание о замалчивании. Любой человек из публики, смотрящий телевизор или читающий газеты, может предполагать, что затоплена потоками воды или пожрана саранчей *только* их область, а остальную часть мира считать незатронутой. СМИ никогда не дают общую картину. Вместо целостной картины дня на телевидении останутся беспорядки все более и более глупеющей природы, какие-то слухи из разных источников, испуганные глаза на лице рассказывающего очередную историю, и эти истории будут быстро сменять друг друга. Это так и продолжится до тех пор, пока не произойдет что-то слишком крупное, чтобы это скрыть, как например, восход Солнца на западе, появившийся после тех нескольких дней, когда Солнце существенно ползло к Югу или на Север, а струйные течения в океане выделяли гимнастические трюки. И что тогда?

Ошеломленная публика будет стоять на улицах, забыв о своих обязанностях, оставив брошенную работу. Власти, в ЦЕЛОМ, будут дискредитированы, и если раньше опасались только гражданского неповиновения, то это восстание может быть всеобщим. На рабочих местах никого нет, нет никаких оплаченных счетов, никакого поступления налогов, никакого почтения к полиции или к тем, кто носит униформу, и люди движутся сразу во *всех* направлениях. При отсутствии объяснения, что происходит рядом, управлять ситуацией будут догадки. Право на жизнь может иметь любой слух, расходящийся волнами, которые поднимаются до уровня наводнения, поскольку почти немислимо, чтобы появились те, кто станет сомневаться, что власти будут следовать *всегда* туда, куда их ведет слух. При крахе системы появление на телевидении или радио объяснения запинаящегося официального представителя власти будет проигнорировано, если его вообще можно будет передать в условиях, когда никто не проявляет внимание к своим служебным обязанностям. В истории не раз повторялось то правило, что, когда случается удар катастрофы, и власти были *не* в состоянии ее предсказать, их осуждают. Священников бросают в пламенное жерло вулкана. Королей зарезают перед своим тронном, сидеть на котором далее их считают не достойными.

Крах Сокрытия

Задаваясь вопросом, хотя бы только на подсознательном уровне, почему крайности погодных изменений стали настолько сильными и почему, если это было замечено, Луна и Солнце стали видны не там, где помнились раньше, лица, назначенные вести дебаты в СМИ о *возможности* присутствия внутри солнечной системы какого-то вызывающего все это объекта, будут сосредоточены только на этой теме, и едва ли на чем другом. Когда тема будет обсуждена, бесспорно, возникнут сильные чувства, уже очевидные, но это будет лишь обсуждение, а не действие. При обдумывании *изменившейся* ситуации в нормальной обстановке каждый направил бы свое беспокойство на то, что в этом случае делать. Уже давно существующие сайты, посвященные специфической дискуссии о мерах по выживанию, внезапно привлекли бы внимание со стороны СМИ, а имеющим репутацию спокойного ведения обсуждения этих шагов будут без предупреждения подносить к лицу микрофон. Неспособные думать об изменении жизни из-за старости, слабости или ограниченных возможностей для путешествия, подсознательно подготовились бы к смерти, поскольку, если окажутся в таких условиях, то у них могут возникнуть угрожающие жизни заболевания. Способные реагировать на опасность рассмотрели бы разные варианты, выбрав из них и остановившись на каком-то одном, исходя из своих обстоятельств, и стали бы искать себе партнеров среди тех, кто мыслит так же.

Пока бушуют дебаты, могут обсуждаться планы, происходить другие дискуссии, но *действия* – не начнутся. Когда день ста-

нет прибывать, когда смещение мест восхода и заката Солнца будет порождать догадки о реальном положении вещей, каждый начнет реагировать так, как подготовился. Если в обсуждении будет включена информация о том, когда возникнет реальная опасность, когда должен быть достигнут момент остановки вращения, то *даже при* появлении чего-то столь же невообразимого, как восход Солнца на Западе, паника не возникнет, поскольку это что-то может быть представлено как то, о чем говорят фольклор и пророчества как о *предшествующем* истинному моменту катастрофы. Гнев, неизбежно возникший при последнем сообщении, можно будет отразить в этой ситуации в сторону козлов отпущения, выставленных перед вниманием общественности во время фазы дебатов, чтобы привлечь к ответу НАСА и тех, кто в течение многих десятилетий управлял этим агентством, а также к Римскому папе, который несомненно об этом знал. Гнев против администрации Буша был уже организован, и их назначили первоочередными демонами, которые будут изгнаны, когда наступит время. Если у кого-то и возникнет депрессия и появятся смертельные случаи от шока, инсульта или сердечного приступа, в общем масштабе для этих людей их будут считать неизбежными.

Крысолов

Записано 28 июня 2003 г.

Какие меры правящая элита планирует принять во время своего мучительного ожидания, если при отсутствии точной даты она потеряла возможность ввести Военное Положение? Увеличивающиеся бедствия, связанные с непогодой и землетрясениями, угрожающее присутствие рядом с Солнцем увеличивающегося Яркого Объекта, появление в атмосфере сбивающей с толку Красной Пыли, и несдержанные ученые, не способные всё это удовлетворительно объяснить, по существу поставило каменную стену, за которой они планировали укрыться, на грань разрушения. Публика, придерживающаяся наших Дат 15 или 20 мая будет просто обходиться без умолкнувших СМИ и без самодовольства элиты, с которым они дезинформировали публику. Теперь, когда они находятся в той же лодке, что и обычный человек, в мучительном ожидании, с трещинами в их каменной стене, на них *давит отсутствие* адекватного объяснения, и они должны организовывать следующий альтернативный план. Что они могут сказать, кроме правды, из-за чего возникает отвлечение к этому истеблишменту, привыкшему лгать почти по любому поводу, чтобы укрепить свой насест, расположенный над рядовым человеком?

1. верьте вашему правительству, они будут заботиться о вас и защищать вас
2. мы не знали
3. мы делали лучшее из того, что мы могли
4. существует план

Если богатая элита, использующая свое богатство, фактически договаривается об проведении политики, которую они хотят от правительства, и если эти правительства дают обычному человеку, который платит за это все налоги или другую подать, – только то, что запудривает ему мозги, то они будут настаивать до последнего, чтобы *они*, Правительства, которые не предупредили человечество об опасности, указывали курс. Следует ли им доверять? Может ли быть так, что они не *знали*? У них были снимки с Хаббла, снимки Солнца с SOHO, и информация с зондов, регулярно посылаемых к Планете X. Рядовому человеку, который платит за все это оборудование, говорят только то, что угодно правящим кругам, а не правду. Поверит ли обычный человек, видящий в небе зловещий красный раскаленный шар с извивающимся хвостом, видящий, что вращение замедляется до остановки, – что США и Россия и их близкие друзья не *знали*, что он приближался? Они надеются, что вы поверите! Они надеются, что вы будете действовать, как бездумное стадо баранов, которым они вас считают! Итак, вот он план!

1. оставить города, расположенные на побережьях или в бассейнах рек, и переместить людей в обустроенные правительством лагеря
2. позволить вести массы самозванным Крысоловам (аналогия с персонажем известной сказки, спасшим город от крыс уведя их в реку с помощью игры на дудочке)
3. игнорировать источник, который предсказал события 2003 года, траекторию прибытия и сегодняшние земные изменения
4. поручить управление лагерями смертников до самой их гибели церкви или местным благодетелям

Кому вам стоит верить, если на долю рядового человека в конце концов выпадает ограниченное количество информации? Представителям правительства? Они будут советовать вам верить правительству, которое показало нулевую заинтересованность в информировании публики, тогда как явно подготавливается к спасению своей элиты. Они будут советовать вам перебраться в созданные правительством лагеря, руководимые церковными и местными агентствами, занятыми социальным обеспечением, и избежать участи умереть от голода или утонуть. Они наверняка будут избегать любого источника, который советует *другое*, типа нас, – очевидного источника правды, поскольку мы предсказали временной график, поведение Планеты X, и результат прохода, как Никто Другой. Следует ли верить новым Крысоловам, которые явятся перед вами, когда времена станут трудными? Взвесьте надежность каждого источника. Оцените *отсутствие* правды, исходящей в прошлом из этих источников. Подумайте, кто контролирует СМИ, и узрите за любым таким стремлением бездушную руку зла.

"Мне пришлось работать в Армейской Разведке," – сказал прилично одетый незнакомец [Стэну] Дейо в книжном магазине около его дома в Пуэбло, Колорадо. Среди других откровений этого человека: "Вследствие землетрясения или извержения вулкана где-то в пределах следующих 17 лет цунами уничтожит в Калифорнии огромное число людей".

Радиопередача "От Берега к Берегу" (Coast to Coast AM), 26 июня 2003 г.

Сквозь поляризованные окна мы увидели этот огромный ореол вокруг солнца. ... Картины действительно знаменательные по сравнению с наблюдением невооруженным глазом!! Является ли это сигналом, что что-то должно случиться?

Информационный сюжет из радиопередачи "От Берега к Берегу", начало июня 2003 г.

После маневра по ориентации космического аппарата утром 18 июня подтвердилось, что антенна высоко усиления (ABU) переместилась, фактически, не больше, чем на малую величину (по сравнению с предписанной) ... Если мы не будем в состоянии направить антенну дальше, назад к центру зоны ее ориентации с Востока на Запад, то мы, вероятно к концу этой или к началу следующей недели потеряем высокий (то есть, научный) класс телеметрических данных. ... Угол ориентации ABU в восточно-западном направлении близок к "желанному участку" который позволил бы охватить максимальную зону ... С помощью оборудования НАСА, обеспечивающего динамику полета, мы также исследуем возможность осуществить изменение орбиты, чтобы оптимизировать зону охвата ABU.

SOHO Испытывает Проблему с Антенной Высокого Усиления, 18 июня, Центр Космических Полетов Годдарда

[Майора Эда] Дэймса (Dames) спросили о предсказании, которое он сделал в своем последнем появлении на шоу в Марте, когда сказал, что во время Иракской войны Северная Корея инсценирует нанесение ядерного удара. ... Ближайшей угрозой, которая способна привести экономику к краху, будет "болезнь, возникшая у птиц" (атипичная пневмония), – как видит Дэймс, – "возможно уже этим летом". ... "Я верю, что еще при моей жизни мы увидим сдвиг полюсов, столь же катастрофический как тот, что уничтожил побережье вдали от Кубы

(Под водой, на глубине 2000 футов, были найдены строения, похожие на пирамиды.). " Планета X " - это реальность, " и "приближается, являясь причиной колебаний." Ее проход будет ознаменован "экстремальными проявлениями погоды."

Радиопередача "От Берега к Берегу", 26 июня 2003 г.

Восприятие Общественности

записано 12 августа 2004 г.

Люди все еще находятся в ожидании какого-то решающего события, которое заставит их поверить. Уже прямо сейчас случается слишком много таких вещей, которые реально существуют, но о них ничего не сообщают, и люди не обращают на них внимания. Из-за отсутствия квалифицированного, беспристрастного сообщения они не соединяют разрозненные факты в единое целое. Как скоро мы сможем увидеть положительное доказательство?

В прошлом мы упоминали, что публика уже Встревожена, правительства обнаруживают свою беспомощность из-за страха перед паникой, вызванной раскрытием правды о приближающемся коричневом карлике, который должен проделать ускоренный проход, ввергающий Землю в хаос, и неспособные также это отрицать, поскольку не могут объяснить все более и более очевидные земные изменения типа изменчивой погоды и появляющихся в небе знаков. Таким образом, неспособные это признать или отрицать, они выбрали игнорировать. С февраля 2002 г., когда нами было сделано это утверждение, в настроении истеблишмента ничего не изменилось, но игнорируемые земные изменения и небесные знаки безусловно возросли, а восприятие общественности в отношении того, что происходит сокрытие чего-то ужасающего, что может вскоре ожидаться, свойственно только отдельным местностям.

Погода

Если в прошлом при объяснении погоды, количестве побитых ею во всем мире рекордов суточных показателей, всеохватывающей засухи, наводнений и неожиданных изменений водных течений, не имелось никакой объяснимой причины, то сейчас все это перешло в чрезвычайную ситуацию. Сегодня жители восточной части Северо-Американского континента задаются вопросом, – может ли в фильме "Послезавтра" содержаться какая-то правда, и не собирается ли на них спуститься очередной ледниковый период, в то время как в Японии и Аляске бьются рекорды высокой температуры. Всему этому предшествуют сообщения о погоде *без объяснения* причин этих крайностей. Глобальное потепление, его общая степень для этого не достаточна.

Землетрясения

Если в прошлом подавление осведомленности о росте землетрясений осуществлялось путем занижения амплитуд по шкале Рихтера и изъятия данных о землетрясениях, происходящих в ненаселенных областях, то в последнее время оно возросло до крайности, когда отрицаются большие землетрясения в населенных областях, даже если сведения о них были опубликованы в прессе. Сокрытие очевидно, с мастерами сокрытия из USGS (Геологической Службы США), которые вынуждены собираться в понедельник после уикэнда, чтобы решать, что включать, а что не включать в базы данных о землетрясениях, и какие амплитуды по Рихтеру им можно присвоить перед тем, как в эти базы данных могут начать автоматически поступать обновленные данные. По какой еще причине можно удерживать отслеживаемые данные, если только эти данные не имеют массовый характер? Глобальное потепление в качестве причины здесь логически не применимо, хотя и не предложено даже *никакого* другого оправдания.

Прибытие

Если в прошлом небесные знаки, например, появляющееся при восходе или на закате Второе Солнце, или интенсивное сияние Солнца – объяснялись атмосферными условиями, и любая

красная пыль приписывалась Сахаре или другой всюду разбрасывающей пыль пустыне, то теперь это перешло в новые проблемы, такие как наблюдаемые во всем мире огненные шары, быстро проносящиеся в небе и шлепающиеся на землю. Как и при появлении большинства других новых явлений, об этом сначала сообщали открыто, но сведения в новостях были быстро запрещены, а количество прибывающих обломков будет только увеличиваться. Сначала приписываемые обычным и ожидаемым метеоритным дождям, эти огненные шары далеко не такие – и по времени падения и по размеру, а из официальных источников они не получают *никакого* объяснения.

Луна/Солнце

В то время, как осуществлялось сокрытие, в конце декабря прошлого года неожиданно произошла остановка Земли на своей орбите и стали возникать последующие нарушения Орбиты. Луна, в частности, время от времени резко меняет орбиту и восходит или садится так далеко от мест, закрепившихся в человеческой памяти, что это замечают даже случайные наблюдатели неба, и ее беспорядочные маневры не имеют *никакого* объяснения. Солнце всходит слишком далеко на Севере, так что на рассвете солнечный свет попадает даже в обращенные на север окна, это невероятно, и оно проходит высоко над головой по дуге, впечатляюще отклонившейся от той, что должна ожидаться по сообщению компьютерной планетарной программы. Вооруженная специфичными данными своих наблюдений, наводящая справки публика обнаруживает, что происходит противодействие, или звонящему по телефону говорят, что он ошибается или невежественен в этом вопросе.

Таяние полюсов

Если в прошлом объявлялось, что повышение уровня моря составляет доли дюйма, и в свете Глобального Потепления таяние полюсов или ледников не является неожиданностью, то теперь таяние стало настолько быстрым и критичным, что потепление всего лишь на градус или два проблему просто не закрывает. Исчезают целые ледники, в море падают толстые глыбы полярного льда, и в Тихом океане затопляются острова. Ответом на это увеличение стало уменьшение количества сообщений, а проблема переключалась во второстепенные научные журналы и на закрытые каналы телевидения. *Никакого* объяснения не дается, а те, кто следил за состоянием этой проблемы, были ошеломлены. Тем временем, главные державы все больше и больше игнорируют предполагаемую причину Глобального Потепления – человеческие выбросы промышленного тепла и загрязнений, это явная нестыковка.

Если перед началом 2002 года публика была обеспокоена в отношении этих проблем, то какое у нее настроение сегодня? Первое, – это прогресс в том, что из личных наблюдений или из услышанных обсуждений становится заметно, что что-то кажется не так, и происходит поиск объяснений. Второе, – при анализе объяснения, данного наблюдаемому явлению, сначала оно кажется адекватным, (достаточным) но потом по этому поводу возникает все больше и больше вопросов. Третье, – настойчивое желание поднять вопрос для обсуждения в компании или в кругу своих близких, споры по этой проблеме и переход к требованию объяснения у властей, которые должны обратить внимание на несоответствия. Четвертое, – при наталкивании на противодействие и обструкцию, возникает заключение, что что-то совсем не так, и происходит активный поиск других объяснений наблюдаемых явлений. Пятое, – натякание на ответ, часто через Интернет, но также и благодаря обширному количеству пророчеств, имеющихся в каждой культуре и каждой стране, которые обращены к сегодняшним временам и грядущим катастрофическим изменениям, описывают эти времена и *причину* – проход блуждающей планеты, который *действительно* объясняет эти явления.

Таким образом, тревога у публики переходит в гнев, – сначала у каждого в отдельности, а затем у целых групп, убежденных, что власти им лгут. Такова сегодняшняя обстановка.

Сообщение, полученное из одного из видов сети 10/08/2004 г. в 22:37:15 (время работы сервера – местное).

Я услышал о вас этим утром на KROQ (радиопередача KROQ in LA), и сразу зашел на ваш веб-сайт, чтобы его посмотреть. Думаю, что это очень впечатляюще, я это люблю. Он содержит всю информацию, которую я узнал в течение последних 3 лет. И, откровенно говоря, я чувствую себя уверенным, чтобы видеть, что я – не единственный, кто верит в это здесь, в США. Я перебрался сюда из Монреаля, Канада, год назад, где я со своими друзьями все время говорили только обо всем этом, и мы общались к разным людям и раскрывали им глаза, но здесь, в Лос-Анджелесе, мне самому это делать немного тяжело. Я встречал очень немного людей, которые обо всем этом знают, но они боятся об этом говорить. Меня называли сумасшедшим тысячи раз, но меня это не беспокоит.

Почему FEMA Провалилось?

записано 7 сентября 2005 г.

Не секрет, что Директивы Исполнительной Власти, выпускаемые уже давно, в течение десятилетий, предназначены для того, чтобы предоставить Федеральному Агентству по ЧС – FEMA контроль над Соединенными Штатами и их территориями по росчерку президентского пера. Глава FEMA также назначается Президентом и служит его воле. Так кто здесь несет ответственность? Если Президент назначает глупого болвана, который позволяет своему носу вести себя, то Президент продолжает нести ответственность без необходимости переносить раздражение из-за сохранения демократического образа жизни, если он не может действовать так, как хочет, подобно диктатору. Не является ли это скрытой формой Военного Положения? Этот метод имеет более широкие возможности, поскольку FEMA, в соответствии с законом, может контролировать любой аспект жизни общества, набирая рабочих и реквизируя средства связи и транспорта, электроэнергию, производство и распределение продовольствия. По закону, при такой угрозе, как возможность применения оружия массового поражения, Президент может передать бразды правления FEMA. Знакомая формулировка? По закону Президент может также при такой угрозе объявить военное положение, но Президент предпочитает использовать эти действия для экспроприации мировых месторождений нефти. FEMA – более спокойный, мягкий метод управления США с применением диктатуры.

Что же останавливает тех, кто в настоящее время управляет Белым Домом и военными США, если учесть наблюдаемое у них очевидное желание стать диктаторами, правя миром и восседая на вершине власти над каждым месторождением нефти, контролируя главный товар будущего – черное золото? Отсутствие у каждого человека сотрудничества с их планами. Эти желания имеют малую опору, насчитывающую, самое большее, сотни, которые говорят перед камерами совсем другим тоном, когда перед их лицами оказывается микрофон. Они – всего блоха, едущая на беспокойной лошади. Им известно, что как тактизмы, которые мы предсказывали, точно наступят, и чтобы завершить свои планы, им требуется фактор внезапности. Граждане *ожидают* маневры такого рода, если землетрясения разрушают города в щебень или, как в случае с Новым Орлеаном, затопление вызывает полное бедствие. Чтобы вступить в такой период, FEMA должно проявлять сдержанность во власти, которую они забирают, иногда отступая, чтобы позволить правительству возвратиться к нормальным функциям управления, ведь все это формирует доверие к FEMA, или так диктует логика. Грубая рука жадности, намерение устанавливать диктатуру не должны быть показаны слишком рано.

В последнее время, с августа 2003 г., военные также стали проблемой, отказываясь признавать Буша своим Главнокомандующим. Не проявляя публичной конфронтации с Бушем, они с неохотой направляются наращивать свои силы в Ираке, готовясь к вторжению в Иран, и от них просачивается информация, приводящая Буша в замешательство. У Буша и Чейни отобрали управление всеми вооруженными силами, кроме ядерного потенциала ВМФ, и ВМФ остался единственной ветвью, сохраняющей лояльность к плану установления диктатуры.

Что такого натворил адмирал Джон Пойндекстер, прежде чем был разоблачен? Проводил слежку за гражданами (Он предлагал объединить коммерческие базы данных с государственными досье, в частности с данными спецслужб, чтобы спец агенты могли использовать в своих поисках всю мощь современной технологии – прим. пер.). Пойндекстер – давний союзник Буша – был, конечно, прощен Бушем-старшим за его преступления в деле Иран-контрас (продажа Ирану оружия во время бойкота Ирана – прим. пер.). Чем объясняется преданность нового командующего NORCOM (Северным Военным Округом), являющегося Адмиралом? – Только принадлежностью к ВМФ. Но ВМФ – это не большая часть вооруженных сил США, и он не так уж послушен, исключая лишь часть руководящей верхушки, сотрудничающей с планом.

Так к чему приводит это прощение Буша, который боится раннего разоблачения этого плана, поскольку в таком случае сотрудничество будет нарушено, возможно никогда не восстанавливаясь, и кому FEMA нужна как карта, которая будет разыграна, поскольку он боится, что не сможет управлять Военными США? Он управляет департаментом Национальной Безопасности, которому подчинено FEMA, и занимает должность главы обеих организаций, назначая того, кем он может управлять. Слабый назначает еще более слабого – так, чтобы можно было осуществлять управление. Несмотря на свою чванливость, Буш имеет очень ненадежное положение, как мог бы догадаться любой осведомленный о злоупотреблении им кокаином и алкоголем и об уклонении от Вьетнама, означавшем отказ от выполнения своего долга. Он скрывается от силы, окружает себя друзьями, которых так впечатляет его чванливость, что они остаются лояльными ему. Какого рода личность впечатляется от Буша? – Слаборазвитая в умственном отношении, находящаяся под плотным контролем и управлением, постоянно задавая вопросы властям, негибкая и способная реагировать только на запрограммированную и ожидаемую ситуацию. *Вот* почему FEMA провалило операцию, а службы Национальной Безопасности были не у дел, поскольку режиссером было FEMA. И когда количество бедствий возрастет, ждите еще больше подобных ситуаций, поскольку назначив под себя кого-то другого, а не слабого и послушного, Буш сам будет бояться потерять контроль. Но план игры, который сейчас пока не раскрыт, уже подвергается сомнению, в конце концов пресса сбросит свое оцепенение и спросит о нем.

Мы предсказывали, что лидерство перед сдвигом полюсов должно быть заслуженным, и на сей раз это стало признанным фактом!

Признаки Времени #1494

*Руководитель Центра Изучения Ураганов Кратко Проинформировал Брауна и Чертоффа об Опасности Серьезного Наводнения в Новом Орлеане <http://www.mediainfo.com/> [5 Сент] 'Во время электронных брифингов, проводимых [Центром Изучения Ураганов] перед приходом набросившегося на Луизиану и Миссисипи урагана Катрина на связь подключались Директор генерального совета FEMA Майкл Браун и секретарь Национальной Безопасности США Майкл Чертофф, и их известили о штормах, обладающих потенциальной опасностью смертельных исходов. Это также не было неожиданностью. На консультациях мы рассматривали возможность, что вода может проникнуть через верх дамбы. В субботу Чертофф сказал репортерам, что правительственные чиновники не ожидали такого сочетания повреждений дамбы из-за мощного урагана, который затопил Новый Орлеан.' [и от другого] Брифинг для Прессы в Белом Доме: Разозленные Репортеры, Упорно Указывающие Маккеллан на Ураган, Спросили – Полетят ли Чьи-то Головы? <http://www.editorandpublisher.com/> [6 Сент] 'Корпус журналистов с почти беспрецедентной энергией атаковал и расследовал реакцию федеральных властей, степень личной ответственности президента и причины несостоятельности в созданном ураганом бедствии, заставляя краснеть любого, кто не исполнил свою миссию. **Вопрос:** По сообщению офицера Северного Военного Округа ураган Катрина уже в данное время прошел Флориду и прокладывает себе путь по Мексиканскому Заливу наверх, на это последовала массовая реакция во-*

енных, готовых тронуться в путь, но Президент не дал на это никакого приказа. Это им можно было приказать в воскресенье, понедельник или во вторник – но приказ не поступил. Почему? **МАККЛЕЛЛАН:** Имелось большое количество имущества, которое развертывалось и предварительно устанавливалось до удара урагана. **Вопрос:** Имущество развертывалось, но приказ его использовать все никак не поступал. (Почему?).' **Признаки Времени #1493**

Руководитель FEMA Послал Помощь Только После Того, Как Шторм Закончился [7 Сент] 'После того, как 29 августа ураган Катрина достиг суши, директор Федерального Агентства по ЧС Майкл Браун ждал санкции Секретаря Национальной Безопасности Майкла Чертоффа около пяти часов. Он предложил послать 1000 служащих Отделения Департамента Национальной Безопасности в первые 48 часов и еще 2000 служащих – в течение следующих семи дней. Нок сказал, что 48-часовой период для служащих Национальной Безопасности означает, что они должны гарантированно иметь адекватное обучение. Служащим требуется санкция инспектора и, по крайней мере, 24-часовой курс тренинга по действиям по ликвидации бедствия в Мэриленде, Флориде или Джорджии. В тот же день Браун отправил Чертоффу докладную записку, он также советовал местным противопожарным и спасательным департаментам штатов, соседних с Луизианой, Алабамой и Миссиссипи, не посылать в области бедствия грузовики или аварийных рабочих без явной просьбы о помощи со стороны государственных или местных органов власти. Текст докладной записки директора FEMA Майкла Брауна Секретарю Национальной Безопасности Майклу Чертоффу доступен в веб-сети: <http://wid.ap.org/documents/dhskatrina.pdf> [и от другого] Досада: Пожарные команды должны передавать для FEMA лестницы [6 Сент] http://www.sltrib.com/utah/ci_3004197 'Как заявил пожарникам новоорлеанский мэр Рэй Нэдджин по национальному телевидению, сам изнуренный после продолжавшейся в течение недели круглосуточной работы, – в воскресенье батальон хорошо обученных мужчин и женщин впуская сидел в душном зале заседаний Отеля Шэратон в Атланте. Многие из пожарников, собранных FEMA из Юты и из многих других мест Соединенных Штатов, думали, что будут действовать как спасательные рабочие. Вместо этого они узнали, что должны использоваться для FEMA как служащие по связям с общественностью, перемещаясь по территории побережья Залива, чтобы раздавать лестницы и номер телефона FEMA: 1-800-621. Люди, которые получили сертификаты специалистов по поисково-спасательным работам, по работам с опасными веществами, имеющие среднее медицинское образование – сидят там, имея навыки по противодействию половой агрессии, в то время как в Луизиана все еще имеют потерпевшие, с которыми пока не был установлен контакт. FEMA не говорит о них репортерам.'

Подача Информации

записано 20 Ноя 2003 г.

Что делать, когда публика выяснит, что ей лгали, скрывая, что планета, в несколько раз большая по размеру, чем Земля, о которой власти узнали уже десятилетия назад, в течение месяцев находилась в солнечной системе, и только теперь они проинформировали о ней. Так как Второе Солнце все чаще показывается публике, которая уже питает глубокие подозрения в отношении получаемых объяснений, как минимум для эксцентричной погоды, изменившейся орбиты Луны и настойчивости по вопросу войны с Ираком, на отдельных группах были проверены пробные объяснения, чтобы определить их реакцию. Она была нехорошей. За исключением фактически первобытных групп, существование которых в странах Третьего Мира находится на уровне охоты и собирательства, все тестируемые группы выражали гнев из-за того, что раньше им ничего не говорили, иногда возникало понимание, а во многих случаях люди знали, что в течение месяцев рядом с Солнцем находилось какое-то тело и вызывало проблемы, так что не верьте тому, что власти ничего не знали. Поэтому любое объяснение

должно предусматривать признание, и в результате ожидается гневная реакция.

Минули дни, когда публика должна была оставаться молчащей вплоть до последнего момента, когда отдельные группы оказались бы пойманными в своих городах, в бассейнах рек или в прибрежных поселениях и утонуть или погибнуть под развалинами, сократившись в числе. Минули дни, когда Военное Положение могло быть введено по чьей-то прихоти, из-за услышанной на радиоволне мнимой болтовни или из-за взрывов бомб где-нибудь в любой другой части мира. Исчезла надежда на объяснения, передаваемые пользующимися успехом старыми, знакомыми источниками информации, что причина заключается в Глобальном Потеплении, или в нескончаемых солнечных вспышках X-Класса, или в периодических метеоритных дождях. Надежда была на то, что народ будет исправно ходить на свою работу, с уважением относиться к бумажным деньгам, и не выдвигать своим властям никаких требований, несмотря на все признаки, что Король оказался голый. Над истеблишментом теперь, как тень, навис темный ужас того, что публика смогла бы узнать правду и выйти из-под контроля, а им некуда будет бежать. Опасение состоит в том, что ключевые виды работ останутся без работников, рабочие будут отсутствовать и гневаться, хрупкая банковская система, требующая доверия к фиктивной ценности, которая назначается для имеющих активы, рухнет, и рабочие всего мира объединятся в протесте. Что же делать?

Инструменты, имеющиеся в распоряжении властей, включают Военное Положение, применяемое для предупреждения миграции и мародерства, закрытие банков и фондовых рынков или контроль за движением грузов, – для защиты банковской системы, замораживание цен, – для предотвращения потерь, которые могут понести корпорации, и выдвижение любого руководства, которому будут доверять народные массы. Научное руководство, которое до сих пор было сковано, должно будет объяснить, почему оно *позволило* себя сковать, и это объяснение должно включать выбор козла отпущения, который будет из числа тех, кто занимает высокий пост и который заказывал сокрытие. Ватикан, конечно, будет иметь дело с грязью, бросаемой в его сторону, члены его верхушки, погрязшие в педофилии, давно подозревали о нераскрытой тайне откровения, полученного при Фатиме, где говорилось о конце времен, который теперь грядет для них. Политики, которые в течение нескольких последних месяцев хранили молчание, потому что им было обещано, что вторгшаяся планета пройдет мимо, теперь, собравшись на совете, должны будут указать пальцем на виновника, увеличив число козлов отпущения. А когда игра в признание вины будет закончена, поставят неясно вырисовывающийся вопрос – что в этой ситуации им следует *делать* с народными массами. Огласить предложения по спасению? Рассказать о планах правительственной помощи своим народам? Привет!

Разоблачение

записано 29 апреля 2004 г.

1 Мы утверждали, что Вооруженные Силы США, за исключением сокращенного контингента военнослужащих, планируют уйти со своих зарубежных баз и до сдвига возвратить весь свой персонал на континентальную территорию США.

В случае таких земных изменений войска будут под каким-нибудь хитрым предлогом и без громких фанфар переведены домой, в соответствующие родные округа, оставив на большей части баз сокращенный личный состав. Оправданием будет их более насущная необходимость присутствия дома.

ZetaTalk: Насущная Необходимость, 11 октября 2003 г.

2 Мы заявляли, что элита, понимающая, что она не будет поднята в безопасные условия на Марс и не добьется успеха в осуществлении любого другого плана спасения, решила под-

готовить народ к грядущему сдвигу, чтобы обеспечить образование сильных сообществ выживания, которые послужат для них в будущем рабочими базами.

После десятилетий неуверенности малочисленная часть человеческого рода, которая знает о приближении этого монстра и о вероятной дате его прибытия, сосредоточилась только на вопросе о том, как извлечь из этого разрушения выгоду. Первая мысль, – как уйти в укрытие. Вторая мысль, – как выдержать бедствия в своих бункерах, пока не будет безопасно из них выйти. Третья мысль, – как стать королями.

ZetaTalk: Некуда Бежать, 18 ноября 2003 г.

3 Мы заявили, что перед тем, как сделать такое объявление, будут выбраны козлы отпущения, которые примут основной удар ожидаемого гнева публики, и прежде всего это будет Советник по Национальной Безопасности США (Кондолиза Райс) и те, кто ей подчиняется и выполняет ее директивы (хронометристы ВМФ и НАСА), а во вторую очередь – Администрация Буша.

НАСА все время знало о Планете X, тщательно скрывало эту информацию, потому что считало ее вопросом национальной безопасности, и этого курса придерживались их хозяева – Белый Дом. Предполагалось, что весь неизбежный гнев нужно сосредоточить на козлах отпущения.

ZetaTalk: Козлы Отпущения, 5 января 2004 г.

4 Мы заявили, что при провале сокрытия, совершаемого по указанию всемирных Хозяев Марионеток (тех членов богатой элиты, которые держат обанкротившееся американское правительство в качестве пленных должников), марионетки обидятся на потерю своего положения и будут сопротивляться изменениям.

Столкновение планов означает, что не будет работать ни одна из социальных структур, на которые рассчитывали Слушающие Себе, которые обнаружат, что их банковские империи рухнули, их недвижимост и корпоративная собственность исчезла, их запутавшиеся марионетки беспорядочно блуждают.

ZetaTalk: Столкновение Планов, 15 ноября 2003 г.

Наступил ли тот момент, когда доказательство остановки на орбите и колебания Земли стало таким же прямым и очевидным, как и то, что Солнце и Луна находятся не на своих местах, когда под воздействием атак сметающих рукавов и натиска планет, столпившихся перед Планетой X, которая на своем пути через солнечную систему подталкивает их перед собой, происходят глобальные землетрясения, когда погода стала настолько беспорядочной, что в пределах нескольких дней на суше могут смениться все сезоны, и молчаливое отчаяние народных масс готово разгореться до гневного протеста против того, что, очевидно, происходит сокрытие чего-то дурного? Взгляните на доказательства.

1 Вооруженные Силы США не делают никакой тайны из того, что, несмотря на возрастающую агрессивность политики Северной Кореи, они выводят из Кореи свои войска, выполнявшие принятое до начала Вьетнамской войны и длившееся десятилетиями обязательство. И несмотря на заявления, что никакого выхода из Ирака не планируется, фактически происходит вывод войск и активная передача страны тем, кто управлял Ираком раньше, до вторжения – старой Партии Баас. Чтобы позволить нефти, как было запланировано, перетекать к близким друзьям Буша, из мест заключения были освобождены голворезы, которые занимались массовыми истязаниями, и им предложена работы в качестве сил по поддержанию мира. Посмотрите на то, что стоит за этими шагами к решению, принятому месяцы назад Вооруженными Силами США, которым теперь дан ход, и когда земные изменения начнут набирать темп, ждите осуществления *форсированного* плана.

2 В СМИ был приведен разговор о прошлых сдвигах полюсов и об их магнитной природе, об исследованиях изменения климата, таких, как выявленное исследование, проведенное в ожидании наступления следующего Ледникового Периода Министерством Обороны США, и рост числа раскрытых тайных обществ типа недавно обнаруженного сборища "Богемская Роща", если в игру вступили марионетки, но не сами их хозяева. Почему так, если обсуждений на эти темы следовало избегать? Исследуется все, кроме *причины* этих явлений, публику подводят к этому эпицентру, поддразнивая ее любопытство. В последние несколько месяцев всерьез началось такое обучение публики. Ожидайте следующее открытие, которое покажет действительную причину, стоящую за образовательной прессой – в *фокусе* появится Планета X.

3 Слушания по поводу теракта 11 сентября, на которых называют Советника по Национальной Безопасности как кого-то такого, кто был ответственен за координацию действий по извещению об ожидаемой 11 сентября угрозе, но которая выглядела в этой роли постоянно путающейся и колеблющейся. Выявление чрезмерно завышенной роли компании "Хэлибертон" в Ираке, обдирание налогоплательщика в период военных действий корпорацией, возглавляемой Чейни, что происходило как раз перед занятием им поста Вице Президента при Буше. Приведение Буша в смущение фактами его самовольных отлучек из части, необременительные дежурства в резерве (во время вьетнамской войны), что выглядит в полном контрасте с ролью Керри и других ветеранов Вьетнама. За всем этим стоит намерение подготовить публику к тому, что эта толпа выступит в роли козлов отпущения. Ожидайте, что у американской и мировой общественности не должно возникнуть никакого *сомнения*, что во время захвата этой толпой иракской нефти у руля сокрытия факта существования Планеты X находились они. Ожидайте, что Хозяева Марионеток благополучно останутся на заднем плане, как тени.

4 Несмотря на разрушение Ирака, США явно обанкротились, и восстановление экономики – это миф, американская Фондовая биржа раздута гиперинфляцией, как горячим воздухом, который ежедневно утекает, в то время как реальная цена краха акций – это море потерянных рабочих мест и спад их доли на рынке, обман продолжается. Буш заявляет, что курс Иракской политики будет сохранен. Опросы, которым вряд ли кто-то верит, говорят ему, что он популярен и одобряем. Разговоры на Уолл Стрит оптимистичны, и члены высшего руководства продолжают получать непомерно высокие премии. С теми, кто остался без рабочих мест, живет в своих автомобилях и стоит в очереди за бесплатным обедом, не считаются и их игнорируют. Солдаты и гражданские жители Ирака также разгневаны из-за так называемой войны, которая затеяна явно только для того, чтобы клика Буша завладела нефтью. Ожидайте, что когда этот фасад рухнет, яростно набросятся на марионеток. Ожидайте, что фасад будет отчаянно удерживаться столько, сколько будет возможно.

Переданные Секреты

записано 7 июня 2005 г.

Одного менеджера высокого уровня, которого я знаю, пригласили принять участие в надежно спонсируемом проекте строительства где-то в США (он не сказал, где), что предоставляет ему возможность получить в этом проекте выживания своего рода бункер, который, как считают, совершенно роскошен. До последних шести месяцев, кажется, туда приглашались только топ-менеджеры. Но внезапно они стали приглашать намного более широкий круг людей. Очевидно, они ему раскрыли, что уже в течение нескольких лет у них есть конфиденциальная информация о Планете X и теперь в течение года или двух они планируют, как выжить. На приобретение земли и сооружение уходит уйма денег. Главные парни сказали ему прямо, что, раз они зовут, у него больше не будет времени, и нужно сразу высказать свое мнение. Источником их конфи-

денциальной информации считаются некоторые очень высокопоставленные лица из Федерального Правительства. Эта информация уже в течение нескольких лет распространялась среди избранных групп людей. Для них она не представляет собой ничего нового. Они говорят моему другу, что полагают, что должны успеть до начала, и что все их материальное имущество, кроме пищи и укрытия, не будет стоить и ломаного гроша. Никакие Бенгли и Ягуары не понадобятся. Не нужно будет ничего другого, кроме способа отгородиться на некоторое время от мира и быть уверенным, что, когда они будут наглухо заперты, у них будет, чем питаться.

Во время Исхода Элиты, который произошел в мае-июне 2003 г., мы объяснили, что секретная система передачи информации о Планете X и о влиянии ее прохода распространена между самыми богатыми людьми, которые, по сути, владеют и правят миром, и между корпоративными и политическими марионетками, которыми они управляют. Что изменилось за последние два года? Сокрытие испытывает Эрозию, и не только потому, что поддерживать его становится все труднее, но и потому, что контролируемое саморазрушение считается лучше, чем хаос и паника, которые могут воцариться, если публика будет оставаться неосведомленной, пока не станет очевидно, что ей лгали. Направление общественного гнева на козла отпущения, т.е., как мы это назвали, Удар по Буну – это одна из частей плана. Таким образом, если в 2003 г. знающие были возбуждены и чувствовали, что должны сохранять информацию в тайне и оставлять публику в полном неведении, то в последнее время они расслабились. В регионах, где страной управляют самые богатые, и если страна считается стабильной, для них всегда планировались Анклавы. В это понятие стабильности входит уважение населением руководства или принятие людьми диктатуры, и поэтому может допускаться политическое сотрудничество и контроль страны со стороны военных. Все эти первоначальные планы в течение двух последних лет рухнули, поскольку это были времена больших изменений. Если планы у Австралии, Казахстана и Вайоминга остаются неизменными, то Ботсвана выглядит менее гостеприимной из-за вспышки Марбургской лихорадки, а Аргентина сдвинулась влево.

Вскоре после 15 мая 2003 г., когда сдвиг полюсов в соответствии с нашей Ложью во Спасение не произошел, возник общий и шумный вздох облегчения, прервавший напряженное молчание, которое наблюдалось до этой даты. Поскольку земные изменения устойчиво нарастали и бросали сокрытию вызов, оно стало все более смешным из-за, по сути, открытого осуждения даже среди тех, кто НЕ был осведомлен, между друзьями все чаще возникали спокойные беседы. 'Может ли это быть из-за Глобального Потепления?' – Все эти извержения вулканов?'. Если в прошлом в ответ только пожимали плечами и никак это не комментировали, то теперь шепчут о допущении возможности существования Планеты X, передавая слух, но услышавший, конечно, должен сохранить это в секрете. Что происходит, когда осведомленные видят разорванную Землю, как произошло в декабре прошлого года на Суматре? Или когда погода станет настолько эксцентричной, что снег летом выпадает даже в сомалийских тропиках? Слухи распространяются легче, когда люди к ним восприимчивы, и такими готовыми к восприятию слушателями становятся шокированные этими земными изменениями и ищущие ответов люди.

Но помимо всего прочего, эта передача секретов приводит к росту понимания, что Планета X – виновник, вызывающий эти земные изменения, и что сайт ZetaTalk и только ZetaTalk содержит всестороннее объяснение и изумительный перечень предсказанных этапов, через которые проходит Земля по мере приближения момента прохода, эта передача открывает дорогу к встрече между будущими друзьями по бункеру. Они обсуждают, что делать, куда идти, и кого включить в свой круг. Хотя обычный человек также проходит через эти этапы, осознавая, что грядет, есть и существенные различия. Богатые, делающие запасы продовольствия, чтобы использовать их за годы проживания в анклаве, и ошестинивающие его границы стволлами, думают о своих сбережениях. Чего они не учитывают, так это психологические игры, которые произойдут, когда их наемная

армия поймет, что у их хозяев нет никакой власти их наказывать, и сегодняшний царь горы может быть свергнут. Обычный человек, привыкший к постоянным одергиваниям босса, приказывающего подчиняться его требованиям и строго наказывающего за каждое нарушение, и приученный довольствоваться малым, лишь бы выжить, встанет на другую позицию. Здесь установятся отношения товарищества с общим использованием навыков и имущества, так что как команда они сформируют нечто целое. Проблема обороны будет иметь меньшее значение, поскольку – что ж там похищать? Желающие заняться мародерством не будут направляться к хижинам бедняков, они пойдут к анклавам богачей и будут, как тараканы и мыши, планировать и разрабатывать способ разрушить их защиту. Несмотря на лучшее, что есть в планах, анклавы не смогут существовать независимо от самообеспечения. Будут какие-то забытые предметы, желаемые вещи, появится желание завести новых слуг или желание перебраться в другое место, тогда как контакт по телефону или радио окажется бесполезным. Все это создает бреши в стенах, за которыми может находиться царь.

Признаки Времени #1443

Глава Известного Фонда Предсказывает Глобальный Экономический Крах [30 мая] <http://www.conspiracyplanet.com/> На канале CNBC было показано интервью главы известного фонда Джулиана Робертсона. Они привыкли его приглашать, и до сих пор называют его "Никогда Не Ошибающимся Робертсоном". Он предсказывал наступление каждого экономического цикла, каждой неудачи, каждого повышения и понижения курсов акций на рынке. "Где этому конец?" И он сказал, – "В полном глобальном крахе." И не просто в крахе экономики; а в полной дезинтеграции всей инфраструктуры и всех общественных структур правительств. Полный, полный коллапс. Этот конец является коллапсом ну просто грандиозного масштаба. Кто бы ни остался в живых на планете в период последующих 10 лет, сказал он, все неизбежно начнется снова. И комментарии были так негативны. Что планета не просто погрузится в море дефицита бюджетных средств; она и так уже тонет. Он сказал, что в 5-летний период необходимо будет сдерживать бунты из-за нехватки продовольствия и воды. Возникнет огромная задержка работы инфраструктуры в федеральных землях, вероятно на Западе, где есть земля для возможного жилья 50 или более миллионов граждан, которые окажутся среди руин финансового краха. Производство продовольствия будет падать. Произойдет полный крах общественной инфраструктуры. Полный крах систем медицинского обслуживания. Рухнут все проекты государственного пенсионного обеспечения, вся система Социального Обеспечения. Рухнут все планы организации корпоративного пенсионного обеспечения. Они перейдут в одно из новых сверхнадежных образований для богатых Республиканцев на тот период, когда "к воротам подступили варвары." [Заметьте: во время Великой Депрессии бездомные жили на улице или у родственников, а производство продовольствия не прекращалось. Так он говорит здесь об экономике или о сдвиге полюсов?]

Признаки Времени #1444

Спектр ваших общественных интересов в последнее время расширяется [2 июня]. Стало больше радиопередач, больше цитируемых комментариев и т.д. Тогда как вы, конечно, знаете о намерении увеличить количество интервью, вы также знаете, что сайт ZT и вы цитируетесь в действующих как холодный душ переговорах в некоторых больших (Присущих крупнейшим Городам Столетия, или где цены обслуживания на уровне 500\$ в час и выше или типа того) юридических фирмах Лос-Анджелеса? У меня есть небольшие связи с БОЛЬШИМИ юридическими конторами, которые представляют президентов и бывших монархов, диктаторов, участников индустрии развлечений, крупных знаменитостей и т.д. И даже в этих довольно высоких кругах, кажется, имеется некоторое беглое знакомство с ZT и с вами. Думаю, если вы узнаете этот факт, эта мысль будет для вас интересной (или хотя бы может польстить)! [И из другого источника] Прибывшие из других мест обычно оказываются заблокированными и имеют ограниченные возможности, и странно, что на сайте

BloginService.com наблюдается их всплеск, если на нем бывает большинство пользователей .MIL и .GOV (зарегистрированных пользователей военных и правительственных сайтов). Эта информация чрезвычайно важна по сравнению с обычным трафиком в пользовательской сети, к которому я привык. Так что я бы сказал, что этот человек абсолютно корректен. На всем вашем веб-сайте явно какая-то "большая свалка". [И из другого источника] В фокусе пытливого взгляда групп всего мира оказался сайт ZetaTalk и только ZetaTalk, известный и уважаемый источник информации не только о том, что происходит, но и о том, как выжить. [Примечание: недавний ZetaTalk: Вероятный Исход, утверждение записано 13 марта 2004 г. Зеты Снова ПРАВИ!

Намордник для СМИ

записано 2 декабря 2004 г.

Может, это только удивительное совпадение, что после многих многих лет работы ведущими новостей, занимая прочные лидирующие позиции в рейтингах популярности, Дэн Разер (Dan Rather) [Телекомпания NBC] и Том Брокау [Телекомпания CBS] оставили свои позиции почти в одно и то же время, или они знают о Планете X больше, чем положено? Мойерс [Телекомпания PBS] также куда-то делся. Не является ли это подтверждением подавления средств информации?

Как и в случае с Исходом Членов Кабинета, знающие о Планете X ожидают в ближайшем будущем наступления смутных времен. Хотя Планета X движется медленно, она продолжает отдаляться от Солнца и приближаться к Земле. Земля захвачена турбулентностью потоков частиц, движущихся перед Планетой X, – турбулентностью, вызванной пульсациями частиц, обтекающих Планету X, поскольку они исходят от Солнца таким же образом, как и солнечный ветер. Итак, Земля захвачена, Планета X неуклонно движется к Земле, и исход ясен.

Совершающие сокрытие или сотрудничающие с ним имеют смешанную программу. Те, кто заказывал сокрытие, во-первых, хотят в Будущем оказаться в положении с оптимальной для себя выгодой. Они знают, что должно произойти, они могут планировать, и это – их преимущество, которым они не хотят делиться с обычным человеком. Богатая элита и обладающие в правительствах политической властью имеют преимущество, даваемое знанием, что будет долго свирепствовать голод, и могут защитить свое богатство и гарантировать себе власть в Будущем, – либо силой оружия, либо на основании владения продовольственными запасами. Земля, нефтяные запасы и полезные рабы, желающие работать за пропитание – это те виды товаров, на которых должно быть построено будущее царство. Как мы неоднократно заявляли, таким является план. То, что должно заставить этот план потерпеть неудачу, – это отсутствие точной синхронизации событий, поскольку слишком рано объявленное Военное Положение изобличит намерения властей, а объявленное слишком поздно – не принесет результатов. Учитывая, что точная дата отсутствует, находящиеся сверху кучи, кого мы называем Хозяевами Марионеток, решили содействовать возникновению сильных сообществ выживания путем кампании по ознакомлению общества со сценарием сдвига полюсов и тем, какие при этом следует предпринять шаги, и планируют использовать руководство, которое естественно появится из этих сообществ, когда осядет пыль.

Предполагается, что существующие политические структуры не выживут, исключая, возможно, местный уровень. Поэтому не будет никакой нужды в национальных политиках, рассматриваемых этими Хозяевами Марионеток как Куклы, не имеющие большой ценности, особенно, если у широкой публики к ним возникло недоверие или презрение. Хозяева Марионеток могут полагаться на свое огромное богатство, чтобы в течение этого времени подготовиться, запасаясь продовольствием и готовясь к более быстрому восстановлению от воздействия сдвига полюсов, чем любая политически управляемая сеть. Таким образом, первая "награда" для сильных сообществ вы-

живания будет такой, что они станут подвержены влиянию взяточничества или придут к влиянию путем запугивания в соответствии с испытанной временем традицией, которая позволит им первыми накопить большое богатство и власть. Политический контроль над ценными активами, например, над военными, – будет недолговечным и заменится периодическим голосованием или какими-либо удачными маневрами, а военные, так легко вытесненные из этих политических блоков в положение, при котором они останутся не у дел, и даже распадутся на более мелкие подразделения, управляемые тем или иным офицером, поскольку связь будет ненадежной, а раздробленная на части лояльность приведет к столкновениям. Хозяин Марионеток будет осьминогом с неповрежденными щупальцами. Политическое управление правительственными служащими, сетями или ценными активами станет, в сущности, осьминогом, пропущенным через мясорубку. Победит Хозяин Марионеток.

Это Марионетки в такой обстановке терроризируют тех, кто собирается организовать утечку новостей из сокрытия, потому что больше всего теряют они. Предполагая вначале стать королями своих территорий, введя Военное Положение, чтобы сформировать избранные рабочие группы и тщательно отобрать нежелательных, чтобы заставить их смертельно голодать или каким-то образом уничтожить, они окажутся в таком же положении, как Король Ричард III, кричащий – 'пол царства за коня', ожидая быть покинутыми теми, кто должен был иметь только временную лояльность к политическому руководству, которое больше не сможет предоставлять им льготы или подавлять их бунт. Пугаясь этого стремительного падения и надеясь на другой результат, они противостоят развалу сокрытия. Не все Марионетки схожи между собой, поскольку те из них, кто тесно сотрудничает с Хозяевами Марионеток, уверены в сохранении своей роли в Будущем, когда они опять будут работать в качестве Марионеток в тех регионах и с теми людьми, с которыми они уже знакомы. Но это, как мы объяснили, – не относится к толпе Буша, который стал непослушен и пытается заявить о себе как о независимой сущности. Как мы уже заявили, взбунтовавшиеся Марионетки не могут достичь успеха, таково правило.

Распускает ли это второй уровень сокрытия, в котором сотрудничают из-за того, что им сказали, что это – вопрос национальной безопасности, и это необходимо, чтобы предотвратить панику, мародерство и т.п.? Они начинают получать двойные указания! Хозяин Марионеток, который контролирует собственность СМИ, выдает инструкции – начать дебаты по поводу сокрытия, приводя эту тему к успокоению, таким образом, когда перед публикой должно будет начаться серьезное обсуждение, ему будет предшествовать плавный переход. А толпа Буша угрожает всевозможными нападениями и грубым обращением, если сокрытие не будет сохранено. Что при этом должны сделать с популярными ведущими, если они сообщают о произошедших за день новостях? Уволить!

Кто Знает?

записано 3 марта 2004 г.

Насколько глубоко осуществляется сокрытие в администрации и в глобальных контактах правительства? Знает ли Сенат США о возможности катастрофы? Насколько низко по иерархической лестнице военных и разведки распространяется соучастие в умалчивании или в намечаемой диверсии? Замешаны ли в этом часто появляющиеся на людях Демократы?

Ранее мы заявляли, что знание о наступающих катаклизмах, о теле Планеты X и ее пути, было ограничено очень немногими странами вроде США, России и Великобритании – теми, кто во время событий в Розуэлле считались мировыми сверхдержавами и должны были участвовать в любом масштабном сокрытии инопланетного присутствия. Существование Планеты X как тела, которое в 2003 г. должно будет войти в солнечную систему, было фактом, узнанным MJ12 после их контактов с инопла-

нетянами, в частности – непосредственно с нами. Так как США были раздражены тем, что они будут не *единственной* страной, с которой инопланетяне входят в контакт, они поделились этой информацией только со своими странами-партнерами. В 2000 г., сразу после удачного хода Буша, когда МJ12 завершил свою деятельность, чтобы предотвратить злоупотребления услугами доставки, которыми мы обеспечивали членов МJ12, основной его состав включал всего около 2 000 человек. В число этих 2 000 членов, которые были тщательно отобраны, входили очень богатые люди, а также члены правительства, и правила, касающиеся получения выгоды из информации, которую они узнавали, или в случае утечки информации, были строгими. Это считалось *очень* важным делом.

Поэтому до 2003 г., когда наступившие земные изменения и видимость этого монстра, неясно вырисовывающегося на изображениях, изменили характер действия, другие известия, кроме *слуха* о Планете X и о грядущих катаклизмах, были очень ограничены. Многие встречи между Администрацией Буша и главами других государств проходили на основе подкупа и угроз, чтобы добиться согласия в сокрытии, которое оправдывалось необходимостью избежать паники. Объяснялось, что Планета X – это что-то такое, что пройдет через солнечную систему и уйдет своей дорогой, вызвав не больше, чем земные изменения, испытываемые до настоящего времени. При этом подразумевалось, что у *большинства* стран нет возможности смотреть в космос, круг стран, использующих Космическую Станцию, телескоп Хаббла и зонды, ограничивался США и Россией. Обсерватории дороги и как предприятия, финансируемые богачами, могут требовать от работающих там астрономов выполнения обязательств, равнозначных присяге национальной безопасности. Эти ограничения и несколько очевидных убийств не позволяют этой информации стать всеобщим достоянием.

Значит ли это, что сегодня лишь *немногие* знают о присутствии Планеты X, о ее влиянии на Землю и о возможности или даже вероятности катастроф, соизмеримых с прошлыми, о которых остались свидетельства в геологии Земли? Вряд ли. Об этом говорят в заполненных курилках, пассажиры – в общественном транспорте, в комнатах отдыха во время перерыва на кофе, в кафе и барах – всюду. Солнце и Луна часто смещаются в сторону, Земля наклоняется, так что полуденные тени ложатся не так, как обычно, и на восходе или закате многие замечают Второе Солнце или другие световые явления, вызванные Планетой X, и если об этом не говорят в СМИ, то в беседах всюду делятся своими впечатлениями. К чему это принуждает правительственных служащих, кандидатов на посты в государственных учреждениях или нанятых ученых, которые *не* входят в круг посвященных и *не* имеют полностью раскрытой информации? Если это кандидаты, то они считают, что *получат* эту информацию, когда поднимутся на должный уровень. Если это правительственные служащие или нанятые ученые, то они полагают, что *получат* информацию, когда это потребует по роду их деятельности или когда положение станет достаточно серьезным, чтобы возникла необходимость сделать всеобщее объявление.

А между тем у них, как и у остальной части населения есть глаза и уши, открытые для утечек или для новой информации.

Невозможное Сообщение

Поскольку дата следующего прохода 12-й Планеты приближается, многие из правящих кругов не будут находить себе места. Продолжится ли подавление информации о предстоящем, или прозвучит тревога. Если многие из тех, кто наслаждается положением во власти и привилегиями, просто хотят предотвратить панику для своего собственного комфорта, есть также многие другие, кто согласился подавлять правду только потому, что правда не была еще безусловной. Возможно, что приближающийся большой объект окажется на орбите, которая приведет его к отклонению от Солнечной системы, или возможно, что

путь через Солнечную систему будет таким, что воздействие на Землю будет только небольшим. Для человечества, обсуждающего измеренную орбиту 12-й Планеты, эти варианты сегодня так же реальны, как и её подход.

Поскольку время идет и орбита 12-й Планеты ясно указывает на её близкий проход к Солнцу, паника настанет даже в кругах, осведомлённых о том, ударит ли и разрушит ли Землю эта гигантская приближающаяся комета. Любое предположение будет исходить из возможности, которая может быть ужасной и даже иррациональной. Будет ли Земля смещена со своей орбиты и выброшена в космос? Будет ли Земля путешествовать с этой проходящей планетой как одна из её лун? Окажется ли Земля на новой орбите вокруг Солнца в условиях, более горячих или более холодных, и что это будет означать для тех, кто будет пытаться спастись на ее поверхности? Хотя история может служить примером того, как Земля движется во время прохода 12-й Планеты, всегда может быть ситуация, происходящая впервые.

Итак, те в правящих кругах, кто мог бы захотеть оповестить население, не находят себе места. Если они объявят предупреждение, то каким бы было это предупреждение? Уверенность в проходе и в расположении орбиты, которые подтверждаются историей и нашим предупреждением, будет становиться всё более твёрдой, поскольку проходят месяцы и годы. Основные мировые правительства, и мы говорим здесь о ведущих сверхдержавках и промышленных магнатах, уже получают регулярные краткие новости о том, что увидел и зарегистрировал Хаббл. Путь 12-й Планеты продолжает подтверждать наши заявления, сделанные этим лицом конфиденциально, так же как мы сделали их для общественности через сайт ZetaTalk, так что угол и направление движения во время прохода считается всё более предсказуемым.

Что будут делать члены правящих кругов, страдающие из-за своего прошлого умалчивания, в тот момент, когда многие ощутят, что они знают, что и когда случится? Они будут дрожать и до последних недель спорить между собой о следующих соображениях:

- Различные планы предоставить убежище и защитить население будут постоянно обсуждаться и даже втайне выполняться. Переселение городов в палатки, предоставляя им временные запасы сои и зерна, и командование массами оставшихся в живых граждан для возведения новых городов. Никто не хочет сделать открытое предупреждение, разве только решение могло бы быть невнятно пробормотано на выдохе, и разве только это решение никогда не было бы обусловленным или выполнимым, (чтобы не нести за это ответственность).
- Планы предоставить убежище и защитить население требуют функционирования общества, чтобы планы осуществились. Таким образом, поскольку объявление предупреждения вызовет панику и распад, правящие круги неизменно решат задерживать предупреждение, главным образом потому, что их планы предоставить убежище и защитить население никогда не станут твердыми.
- Размер любой спасательной операции находится за рамками возможностей правительства, это факт, который они с готовностью признают сами. С увеличением неурожая даже запасы, сделанные во времена изобилия, будут исчерпаны. Если класс с достатком станет непосильным бременем в США, а бездомные будут умирать на улицах, как тогда правительство сможет удовлетворять нужды населения *в целом* даже в течение нескольких коротких недель?
- Паника, которая последовала бы в результате всеобщего оповещения о предстоящих катаклизмах, будет сама по себе считаться бедствием, которого нужно избежать. Кроме забот банковской системы, которая потерпит крах из-за недостатка доверия к сохранению ценности многих активов, и проблем промышленности, которая для функционирования требует добросовестного посещения служащими, возникнут

проблемы возможного грабежа, самоубийств, массовой миграции людей и нескончаемые требования, чтобы правительство что-нибудь делало.

Осведомленность Общественности

Общественность, совершенно лишённая любых сведений, которые можно получить из средств информации или из правительственных сообщений, узнаёт об ожидаемом сдвиге полюсов по собственной инициативе. Как такое происходит, что важнейшую информацию утаивают, а повсюду распространяется дезинформация? Властные структуры страны и их строго контролируемые ответвления, известные как средства массовой информации, содержат только часть потока сведений, ежедневно обрабатываемых средним человеком Земли. Среди большой массы фактов, которую человек наблюдает сам, – погода, цена и качество продуктов, выражение беспокойства или счастья на лицах тех, кто его окружает, состояние лесов и заболоченных земель и особенно близлежащих пахотных угодий, и любое необычное поведение Земли, которое может влиять на ту зону, в которой он живёт. Он обращает также внимание на противоречия в новостях – на яркие прогнозы, не подкреплённые не только фактами, но и фондами, предназначенными для программ, которые выглядят глупыми в свете каждодневных проблем, с которыми имеют дело граждане. Зачем, например, нужно совершать бросок к Марсу, и находить там воду и поддерживать там человеческую жизнь?

Большинство людей проникательно сознает способность политиков лгать, скрывая данные, изрыгать пустую болтовню, извращать факты, и осведомлено также, что средства информации могут быть управляемы. В диктатурах существует только единственный источник массовой информации, управляемый из центра диктатором, так что такая связь между политиками и средствами информации обычна и ожидаема. Как общественность реагирует на возрастающую осведомленность, которая несколько неверна, а правильной информированности нет?

- Общей реакцией, которая может показаться странной только с виду, являются развлечения, поскольку они уменьшают беспокойство. Это – одна причина, по которой производство косметики и кино во время Великой Депрессии в США оказались быстроразвивающимися видами бизнеса.
- Критическая оценка человеком ситуации – другая реакция, наблюдаемая помимо обычного стремления спланировать будущее и откладывать сбережения или приобретать надежные акции. Беспокойно осматриваются холмы, местные сады и пути выхода из города. Об этом с другими не делятся, поскольку *повода* для такого беспокойства объяснить всё еще невозможно, так что имеющие критический взгляд могут предпринимать длительные прогулки или поездки и даже не сознавать, что они при этом делают.
- Если человек имеет трезвый взгляд и обосновывает ситуацию необходимостью, подготовка идёт под предлогом появления нового хобби или предстоящего отпуска. Если семья живет в городской квартире и у неё нет другого места, чтобы считать его домом, она может решить приобрести участок для отпуска, хотя палатка может занимать в лесу только небольшой пятачок. Папочка приносит домой ведёрко с червями, а мамочка принимается озеленять внутренний дворик, и теперь они отправляются жить в палатке чаще.
- Собираение собственной статистики погоды, неурожая и земных изменений, о которых в средствах информации в широких масштабах не оповещается. Если друзья сообщают о возрастании вулканической активности в стране, где они проживают, но это не является "гвоздём" сообщений средств информации, то, возможно, эта частица данных займёт должное место в домашних исследованиях. Таким образом, случаи изменений регистрируются и становятся известными

среди народных масс, увеличивая обилие информации, распространяющейся во всем мире через интернет и сообщества семей и друзей, и вскоре общую картину уже сознают многие люди.

- Временами, когда кто-либо встревоженный чувствует, что он вправе получить честный ответ, вопросы ставятся перед правительством или научными экспертами. Реакция на это предсказуема, у спрашивающего, с которым обходятся как с идиотом, ответ вызывает застывший изумлённый взгляд, но ежели ответ не соответствует вопросу, это уже само по себе является ответом. Если направленные глупые вопросы доходят, а к существенным вопросам относятся пренебрежительно, это подтверждает их значимость! Маловероятно, что население будет информировано лучше, опираясь на сведения официальных лиц, поскольку *всякий* политик в этой ситуации обнаружит свою беспомощность.
- В некоторых редких случаях, когда личность, которая находится в положении, которое позволяет принять какие-то меры, очень одарённа, или богата, или её мотивировка – помочь другим, человечеству может быть предложена обширная помощь. Она могла бы принять форму метода обнаружения землетрясений, который может использовать рядовой человек, метода создания богатой витаминами диеты из непригодных продуктов, такого метода приготвления личинок и червей, чтобы еда из них стала вкусной и восхитительной, или метода аккумуляции электричества в батареях, изготовляемых в домашних условиях, который позволит утомлённой семье иногда заснуть, освободившись от необходимости постоянно следить за устройством, вырабатывающим электричество.

Однако среди большей части мира, изнурённого каждодневными усилиями, направленными на то, чтобы заработать на жизнь и прокормить семью, знающих или готовящихся мало, поскольку времени для наблюдений или энергии для отвлечённых расследований нет. Изнуренные нуждой и недоедающие, ежедневно оценивают положение трезво и считают ситуацию угрожающей. Они давно бросили искать помощь от правительства, которое будет не в состоянии обеспечить или защитить их, и состоит главным образом из элиты привилегированного класса, считающего трудящиеся массы подчинённым классом. Даже если они осознают ситуацию, необходимость переместиться в безопасные места и подготовиться к другой диете, у них нет средств, чтобы действовать. Таким образом, осведомленность общественности о наступающих катаклизмах происходит почти исключительно в средних классах, среди тех, у кого есть время размышлять и проводить исследования, и у кого есть доступ к информации глобального масштаба, и у кого к тому же настойчивый характер и разумное любопытство. Большинство, следовательно, будет оставаться неосведомлённым.

Дилемма для ВМФ

записано 12 апреля 2006 г.

Таблица азимутов солнечных восходов, составляемая на каждый год Военно-Морской Обсерваторией, всегда рассчитывается от Севера по формуле 360° минус азимут точки захода Солнца, что с точностью до трети градуса равно азимуту точки восхода. Например, азимут точки захода Солнца в день нашего местного солнцестояния 21 июня записан как $303,6^\circ$, азимут точки восхода Солнца – как $56,5^\circ$, значит 360° , соответствующие Северу, минус $303,6^\circ$ равно $56,4^\circ$. Здесь у нас в Сарагота-Спрингс, штат Нью-Йорк, солнечный [фактический] азимут в момент захода 11 апр. 2006 г. был приблизительно равен 304° . [Фактический] азимут точки солнечного восхода был приблизительно равен 104° . Используя формулу Военно-Морской Обсерватории, получаем: 360° для Севера минус 304° должно равняться 56° . Фактическое измерение 104° жутко отличается от этой величины – на целых 48° ! А [фактический] азимут точки захода сегодня превышает значение азимута, рассчитанное самим правительством, на вели-

чину, соответствующую дате, отличающейся более, чем на девять недель! Чтобы измерить фактическое приблизительное значение азимутов точек восхода и захода и сравнить их с таблицей, рассчитанной Военно-Морской Обсерваторией США, приведенной на ее веб-сайте, я просто использовал свой компас для ориентирования в лесу.

После того, как 25 декабря 2003 г. Земля была остановлена на своей орбите, Нэнси и другие люди стали с начала 2004 г. документально регистрировать явление, которое мы описали как колебание Земли или колебание полюсов. Динамика колебания тогда характеризовалась захватом или толканием сильно намагниченной застывшей лавы, находящейся у основания имеющего форму буквы S Атлантического Разлома. Южная часть этой S захватывалась, когда выходила на рассвете, утягивая Землю немного в скошенное положение. Это тянущее усилие, приложенное к Атлантическому Разлому, очевидно проявлялось также в глобальных толчках или трясках, которые происходят главным образом четыре раза в день – когда Атлантический Разлом либо обращен к Планете X, находящейся около Солнца, либо оказывается на противоположной стороне Земли, или когда он не в состоянии войти в магнитное выравнивание с Планетой X – в рассветной точке, либо в точке наступления сумерек. Ведь магниты стремятся к взаимному расположению бок о бок, либо полюс к полюсу, а не просто отклоняться в сторону. Никакого другого объяснения периодической глобальной тряске, кроме утягивания и подталкивания Планетой X, которые отвечают за это явление, категорически игнорируемое USGS (Геологической Службой США), не было. Они ничего не говорят, так как, если что-то сообщать, то это привлечет к феномену внимание, и у них нет аргументов, которые они могли бы подобрать, чтобы можно было его объяснить.

Поскольку Планета X во время своего неизбежного прохода подошла ближе к Земле, она также начала подталкивать Северный Полюс Земли, обостряя колебание, перешедшее в то, что мы назвали колебанием полюсов. Магнитные частицы вылетают из Северного Полюса Планеты X, как из брандспойта, и Северный Полюс Земли стремится уклониться от этой струи, отклоняя свой Северный Полюс в противоположную сторону. Поскольку Северный магнитный полюс Земли не совпадает с географическим Северным Полюсом, он временами скрывался за горизонтом, а временами направлялся в сторону Планеты X, создавая таким образом колебание в форме 8. Для североамериканского континента фигура 8 заставляет Солнце восходить выше и заходить ниже обычного. А для Европы она заставляет Солнце восходить ниже и заходить выше обычного, при этом на Восточном Побережье США, как показывают сообщения, на восходе Солнца наблюдается его уклонение. Флот не может откорректировать свои таблицы Азимутов, не показав эти явно очевидные изменения. Как указывали Нэнси сообразительные и наблюдательные почитатели, любая корректировка таблиц ВМФ для Северной Америки, покажет уход на такое большое число градусов от нормальных значений, что этого нельзя не заметить! Это внесет изменения в вычисления астрономов, и астрономов-любителей, которые используют таблицы. Но колебания, которые Нэнси и ее друзья тщательно документировали на протяжении 2004 г. и в 2005 г., колебания, которые продолжаются и сегодня, документирует также публика.

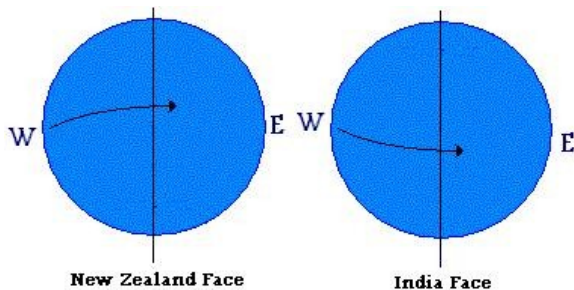
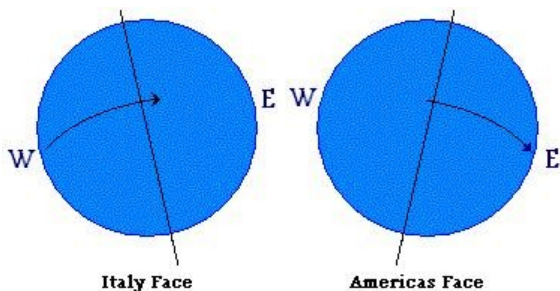

Как долго можно игнорировать что-то такое, что продолжает привлекать внимание широкой публики, тем более, что колебание становится более сильным? Сокрытие испытывает напряжение. Вот варианты решений для Военно-Морского Флота, – мирового хранителя времени и организации, отвечающей за обсерватории всего мира:

1. продолжить утверждать, что все нормально и придерживаться старых диаграмм.
2. подогнать диаграммы так, чтобы отразить реальность.

Если они будут утверждать, что все нормально, астрономы и обсерватории будут замучены звонками от публики, заявляющей, что Солнце находится не там, где должно быть, и если это меняет момент времени восхода и заката Солнца, звонками станут замучены метеорологи и газетчики, сообщающие об этих данных. Все это очень шумно и утомительно. Если они исправят диаграммы, чтобы отразить реальность, звонки прекратятся, но данные ВМФ будут лживыми, и можно ожидать, что это обнаружат те, кто уже наблюдал земные колебания и знает о нашем объяснении его причины. Сокрытия бываю успешными в том случае, когда знающие оказываются в меньшинстве, и обсерватории с астрономами уже включаются в группу осведомленных, поскольку наблюдают за небом и знают о присутствии около Солнца Планеты X, и в этом отношении подчиняются указам хранить молчание. Поэтому все более и более привлекательным для Флота, который может долго корректировать свои диаграммы, чтобы удовлетворить требованиям публики, – будет казаться вариант 2.

Признаки Времени #1583

Таблица азимутов солнечных восходов, составляемая на каждый год Военно-Морской Обсерваторией, всегда рассчитывается от Севера по формуле 360° минус азимут точки захода Солнца, что с точностью до трети градуса равно азимуту точки восхода. Например, азимут точки захода Солнца в день нашего местного солнцестояния 21 июня записан как $303,6^\circ$, азимут точки восхода солнца – как $56,5^\circ$, значит 360° , соответствующая Северу, минус $303,6^\circ$ равно $56,4^\circ$. Здесь у нас в Сарагота-Спрингс, штат Нью-Йорк, солнечный [фактический] азимут в момент захода 11 апр. 2006 г. был приблизительно равен 304° . [Фактический] азимут точки солнечного восхода был приблизительно равен 104° . Используя формулу Военно-Морской Обсерватории, получаем: 360° для Севера минус 304° должно равняться 56° . Фактическое измерение 104° жутко отличается от этой величины – на целых 48° ! А [фактический] азимут точки захода сегодня превышает значение азимута, рассчитанное самим правительством, на величину, соответствующую дате, отличающейся более, чем на девять недель! Чтобы измерить фактическое приблизительное значение азимутов точек восхода и захода и сравнить их с таблицей, рассчитанной Военно-Морской Обсерваторией США, приведенной на ее веб-сайте, я просто использовал свой компас для ориентирования в лесу.

<http://aa.usno.navy.mil/data/docs/AltAz.html>. [и от другого] <http://aa.usno.navy.mil/> 'Высота – это угол, отсчитываемый от линии горизонта. Ноль градусов высоты означает не что иное, как линию вашего местного горизонта, а 90 градусов – это точка "прямо над головой". Следовательно, точка "прямо под ногами" имеет высоту -90 градусов. Азимут – это угол, отсчитываемый вдоль линии горизонта от нуля градусов, соответствующего Северу, и увеличивающийся в направлении по часовой стрелке. Таким образом, 90 градусов – это Восток,

180 градусов – Юг, а 270 градусов – Запад. Используя эти два угла (азимут и высоту), можно описать видимое положение объекта (например, Солнца в заданное время).'

Корабли Выходят в Море

записано 3 июня 2004 г.

События, видимо, указывают на июнь этого года, как на некоторого рода отправную точку. Кажется, общая деятельность правительства усилилась. Я заметил усиление накопления местных военных запасов для секретной базы, расположенной у нас, в Колорадо. Объявленный департаментом Национальной Безопасности красный уровень угрозы представляется как последний тест перед наступлением срока. Похоже, правительству теперь известен реальный временной интервал.

Внезапно суда военных флотов многих стран мира начали одновременно выходить в море, где они смогли бы вынести воздействие цунами, и каждая из множества стран имеет для этого тщательно продуманное, ловко сфабрикованное оправдание. Координируемые вооруженные силы тренируются на земле и на море, настоящая причина рассматривалась на совещаниях с глазу на глаз – это всегда самый безопасный способ обсуждения вопросов, слишком тревожных для публики, которая может на них наткнуться, и вся эта деятельность – вовсе не то, что необходимо при любой террористической угрозе. Создаются значительные запасы в якобы покинутых военных базах известных анклавов США, таких как хорошо снабженные Гринбриер и Маунт Уезер. Что стало известно правительствам мира? Чем они взволнованы, не информируя в то же время об этом свой народ?

- Мы упоминали, что, когда Буш встречался во Франции с главами государств со всех континентов, предположительно для того, чтобы добиться согласия по Ираку, за столом обсуждался единственный истинный вопрос – сотрудничество в деле сокрытия Планеты X, которого добивались подкупом и угрозами. Таким образом, они о ней знают. Они были уверены, что этот нарушитель спокойствия будет продолжать двигаться в своем направлении и пройдет мимо, а реальное беспокойство вызовет возникшая паника, разгул неконтролируемой толпы, грабеж, разорение банков, экономический крах, поэтому лидеры стран, главы государств должны подходить к своим действиям с ответственностью. Вторжение в Ирак, зарекомендовавший себя как угроза миру, – это пример того, что может случиться с любой отклонившейся от сотрудничества страной, если подкуп и принуждение не сработают. Поэтому странный визит Буша в Африку был интересен ему меньше всего, и безотлагательная необходимость борьбы со СПИДом в Африке также вряд ли заботит Буша. Некоторые взятки – больше чем просто наличные, которые нужно платить, если только не являются видимостью беспокойства.
- Мы упоминали, что элита – немногочисленная кучка богатей, которые, по существу, владеют миром и таким образом управляют основанными ими марионеточными корпорациями и целыми государствами, а также СМИ, до недавнего времени требовала, чтобы публике не сообщали о проходе Планеты X, поскольку существовала возможность, что этот проход будет относительно спокойным. Что они аргументировали угрозой краха своего картонного домика – финансовых империй, базирующихся на спекулятивных ценах. Если ситуация накалится, то когда ложь больше нельзя будет поддерживать, они – члены элиты – могут убежать в свои анклавы, предоставив народу возможность самому искать себе путь. Таким образом, можно было бы избежать гнева масс, общей паники. Поняв в последнее время, что побег на Марс невозможен, подземные бункеры, подготовленные еще десятилетия назад, не безопасны, и что, по всей вероятности, они – члены элиты – окажутся на поверхности с остальной частью человечества, они пресмотрели свое мнение об информировании публики. Если публика будет информирована,

на, то это означает, что в будущем возникнут более сильные сообщества выживания, и, в конечном счете, более сильный рабочий класс, так диктует логика, а они, возможно, должны стать их соседями.

- Мы упоминали, что для такого решения потребуются козлы отпущения, очевидными кандидатами являются НАСА, Конди Райс и её руководители из Администрации Буша. Понятно, что они этому противятся, но, в то же время, элита реагирует на то, что узнает о положении Планеты X, о ее скорости, и осознает, что принесет ближайшее будущее бедной планете Земля, которая остановилась на ее пути. Используя все доступные ей Доказательства, Нэнси обрисовала картину, каким образом Земля будет изрядно потрепана, поскольку она оказалась стиснутой со всех сторон, тогда как Планета X продолжает проталкиваться вперед. Тем временем, публика должна полагаться на кинофильмы, изображающие массивные приливные волны, внезапное изменение климата, землетрясения, сила которых достаточна, чтобы разорвать континенты, и неизбежные метеоритные дожди. Таков способ, которым элита и их марионетки из Администрации Буша стремятся снизить панику и подготовить публику к выживанию. Между тем, причины их шагов очевидны.

Нэнси предположила, что возросший темп ударов бича указывает на то, что Планета X придвинулась ближе к Земле, попавшей на своей орбите в ловушку, как остановившийся на полосе движения автомобиль, и это верно. Она также поднялась ближе к уровню, проходящему через середину Солнца, к точке, где ее магнитные полюса перестанут быть перекошенными, и она рывком выровняется по Солнцу. Обе эти ситуации очевидны для астрономов, следящих за Планетой X, и, хотя они озадачены датой прохода, по поводу возможных воздействий с ее стороны никаких споров не возникает. Землетрясения огромные цунами, беспорядочные бурлящие приливы, и незнание даты может означать, что в случае изменений, настолько драматических и настолько внезапных, что для публики они станут очевидными, все страны должны будут ввести некоторое подобие Военного Положения. Каждая страна реагирует в соответствии с уровнем ее культуры и ответственности лидеров. Ненадежные лидеры, такие как правящие в Северной Корее или в США, указывают за пределы своих границ и кричат, что нависла угроза вторжения или терроризма, поскольку это отвлекает народные массы. СМИ движутся в сторону распада сокрытия, который будет проявляться, во-первых, – в порицании избранных козлов отпущения, во-вторых, – в дискуссиях по поводу планетно-нарушителя как возможной причины изменений, и, наконец, в большей честности и в прямом обсуждении мер по выживанию.

Признаки Времени #875

Иран Начинает Учения Военно-Морского Флота [22 Мая]
<http://washingtontimes.com/upi-breaking/20040522> 'Иран объявил, что он начал крупномасштабное региональное учение ВМФ на территории Персидского залива и других прилегающих вод, – сообщило в субботу Ближневосточное Агентство Новостей.'

[и из другого источника]

В Таиланде должны начаться самые большие военные учения в Азиатско-Тихоокеанском регионе [13 Мая]
<http://www.abc.net.au/ra/newstories/RANewsStories> 'В Таиланд прибыли почти 20 000 человек личного состава из Соединенных Штатов и других союзных государств, которые принимают участие в самых больших военных учениях в Азиатско-Тихоокеанском регионе. В учениях под названием "Золотая Кобра" участвуют Таиланд, Сингапур, Филиппины и Монголия. Десять других государств, которые будут участвовать в учениях этого года в роли наблюдателей, – это Австралия, Катар, Франция, Индия, Индонезия, Япония, Южная Корея, Пакистан, Шри-Ланка и Вьетнам.'

[и из другого источника]

<http://www.dailytimes.com.pk/default.asp?> 'В международных учениях участвовали морские соединения флотов девяти

стран, включая США, Великобританию, Францию, Италию, Испанию, Австралию, Кувейт и Бахрейн.'

[Примечание: зачем каждая страна мира выводит свой флот в океан? В преддверии ожидаемого выплескивания морей на береговые линии, которое может разбить все суда, это должно их защитить.]

Признаки Времени #874

Королевский Флот присоединяется к грядущим Военным Учениям Семи Государств

<http://home.hamptonroads.com/stories/story.cfm?> 'Учения, названные Соединенными Штатами "Надвигающийся Шторм", и менее грандиозные учения, названные Великобританией "Быстрый Альянс" – в осуществление этой совместной подготовки войск на побережье Северной Каролины и за его пределами будут вовлечены 30 000 военнослужащих из семи государств. Участие в них примут голландские морские пехотинцы и французские солдаты, а также перуанская подводная лодка и контингенты вооруженных сил из Германии и Канады.'

[и из другого источника]

В Июне Состоятся Большие Учения Российских Вооруженных Сил [17 Мая] <http://newsfromrussia.com/main/2004/05/17/> 'В июне 2004 г. российские Вооруженные Силы проведут большие учения, – доложит Президенту Владимиру Путину действующий Министр обороны Сергей Иванов.'

[и из другого источника]

Войска США Проводят Военные Учения [18 Мая] <http://www.themoscowtimes.com/stories/2004/05/18/> 'В понедельник в Москве российские и американские войска начали беспрецедентные шестидневные командно-штабные учения, чтобы отретенировать действия объединенного командования в третьей стране.'

[Примечание: еще и координация действий больших парней, на какой же случай?]

Признаки Времени #848

Были раскрыты: планы Лондона на случай 'наихудшего варианта' [14 Мая] 'Сегодня правительство отдало местным советам всего Лондона распоряжения по эвакуации сотен тысяч людей в случае нанесения террористами удара Судного Дня. Планы на случай непредвиденных обстоятельств служат для массовой эвакуации людей из любого района столицы, ставшего мишенью для удара. Чтобы вывести людей из опасных районов, местные советы будут использовать транспорт, включая поезда и автобусы. Они получили инструкции по информированию персонала транспортных узлов о направлении спасающихся лондонцев в предназначенные для них убежища. В случае крупномасштабного нападения для подавления массовой паники среди направляющихся к убежищам будет привлечена Армия. Другие планы массовой эвакуации Лондона, как полагают, включают перенос местонахождения Правительства в защищенный от ядерного удара бункер в сельской местности. Определены также места для временных моргов. Не думается, что в случае нападения среди публики будут массово распространять какие-либо листовки. Вместо этого для информирования населения о любой опасности в случае ее возникновения власти могут воспользоваться радио- и телепередачами. Правительство выразило пожелание, чтобы такие радиопередачи "чрезмерно не драматизировали" масштаб кризиса, способствуя таким образом массовой истерии.'

Эвакуация МКС

записано 10 декабря 2004 г.

В интернете было проведено прямое интерактивное веб-вещание с панелью для ответов на вопросы, за которой я наблюдал. На Космической Станции работает уже 10-я экспедиция. Почему они не могли взять с собой достаточно запасов, чтобы продолжать работать дальше? Но была не только эта

возможность, – во время работы 9-й Экспедиции туда поднимался Российский Грузовой Корабль с очередными поставками, и не один раз, а дважды. Почему они не могли добавить еще какое-то количество продуктов? И видеосигнал теперь по-видимому исчез. Если Вы зайдете на сайт СИ-ЭН-ЭН, который фактически передает прямой видеосигнал, вы там не найдете ничего подобного. НАСА на своем веб-сайте ничего не упоминает о каких-то экстренных новостях. Все участники, дававшие на панели ответы, проявляли признаки крайней нервозности, волнения и скрытой скорби. Они были суетливы и беспокойны, что не свойственно для опытных публичных ораторов. Их взгляд не мог долго останавливаться в одном направлении. Они глали, стиснув зубы. Так что же происходит в действительности?

Неизбежная смерть на Международной Космической Станции ждет впереди любого, кто будет оставаться там в течение следующих недель. Это – анализ, основанный на текущей траектории Планеты X и окружающих ее осколков. Если в течение прошлого года огненные шары прорывались через атмосферу и плюхались на Землю, то вряд ли МКС будет для них неуязвима. НАСА и их ближайшие соратники дали сомнительное объяснение этим огненным шарам как 'космическим обломкам' от деятельности человека. Это неубедительный довод N1, особенно, учитывая то обстоятельство, что многие сообщают, будто могут принести, показать и предлагают продать отдельные куски от этих осколков. Падая на землю, огненные шары проламывали кровлю дома, проникая до его фундамента, отскакивали от гаража прямо на глазах у удивленных хозяев, пронеслись мимо головы домохозяйки, вывешивавшей постиранные вещи, чтобы затем быть обнаруженными дымящими и углубившимися в разогретую почву находящейся неподалеку лужайки. Сначала о них широко сообщали как о новой диковинке, а затем эти сообщения в новостях запретили, так как все они являются уликами присутствия Планеты X и ее окружения, эти огненные шары и есть действительная причина для необходимой и скорой эвакуации МКС.

Зачем эвакуировать МКС из-за отсутствия продуктов питания, если необходимую пищу может им доставить посланный для эвакуации шаттл? Это неубедительный довод N2.

Находящиеся у руля сокрытия не отпустили тех, кто присягнул верности, дав клятву молчать, в этом причина того, что в новостях эти осколки или любые подсказки, позволяющие сделать вывод, который может указывать на находящуюся поблизости Планету X, появиться не могут. Если о метеоритах и о мусоре, проносящемся мимо МКС, упоминать нельзя, то в чем причина эвакуации? Отсутствие туалетной бумаги? Болезнь экипажа? Износ МКС, вызвавший неожиданную поломку? Тем не менее была выбрана наименее логичная причина – отсутствие пищевых продуктов. Причина этого в том, что любое другое оправдание, которое может выглядеть более разумным, имело бы связь с проблемой огненных шаров и метеоритов, которая является запретной темой. Всего за день до этого сообщения произошла еще одна гибель от несчастного случая из-за аварии с автобусом, полным служащих Лаборатории Реактивного Движения (JPL) и НАСА, которая явилась напоминанием того, что происходит, когда к сокрытию относятся несерьезно. Болезнь экипажа может подразумевать, что он испытывает волнение, поэтому такая причина не годится, экипаж должен быть здоров и счастлив. Технические проблемы подразумевают, что МКС неожиданно был окружен ударными воздействиями, поэтому, несмотря на недавнюю утечку кислорода, такая причина тоже не годится, состояние МКС должно быть "тип-топ". Что остается? Нехватка пищевых продуктов, отсутствие грузового корабля, из-за чего астронавты терпят недоедание и должны быть возвращены, и на шаттле нет никакого помещения для заменяемого экипажа и для доставляемых продуктов, поэтому следующий шаттл, который будет временно поднят на орбиту, просто доставит изголодавшийся экипаж назад, в лазарет.

Признаки Времени #1258

Из-за Недостатка Еды Россия Планирует Эвакуировать Экипаж МКС [10 декабря] <http://www.mosnews.com> 'У нынешнего

экипажа Международной Космической станции заканчиваются запасы продовольствия. Если до середины следующего месяца грузовой космический корабль по какой-то причине не доставит на орбиту контейнеры с продуктами, возможно, понадобится срочная эвакуация работающих там космонавтов. Следующая доставка намечена на 24 декабря. Информационное агентство процитировало слова Представителя Центра Управления полетом о том, что члены предыдущего экипажа допустили перерасход продовольствия. Нынешний экипаж МКС состоит из российского космонавта Салимджана Шарипова и американского астронавта Лероя Чиао.'



[И из другого источника]

Экипаж Космической Станции Вынужден Урезать Количество Калорий [9 декабря]

'На борту международной космической станции осталось так мало пищевых продуктов, что работники центра управления полетом инструктировали двух членов экипажа, как им урезать потребляемую норму в калориях, по крайней мере, до тех пор, пока через немного более двух недель не появится Российский Грузовой Корабль. Если с Рождественской доставкой пойдет что-то не так, у НАСА не останется никакого выбора, учитывая возможность быстрого приземления шаттла, кроме ухода со станции и доставки в начале января людей домой. Тем временем, космическое агентство составляет план по эвакуации орбитальной станции, необходимой в случае, если российская ракета, которая используется как грузовой корабль, взорвется на старте, или двумя днями позже корабль не сможет состыковаться.'

[И из другого источника]

Экипаж МКС Повторно Состыковался с Космическим Кораблем "Союз" [30 ноября]

<http://www.cnn.com/>

'Рано утром в понедельник десятый экипаж Международной Космической Станции совершил короткий перелет в космосе, чтобы переместить Российский спасательный отсек к новому стыковочному узлу и подготовить станцию к двум предстоящим выходам в космос. Такой совершенный в понедельник космический перелет, когда Экспедиция 10 экипажа оставила МКС без обслуживающего персонала, был отмечен в первый раз с тех пор, как они достигли станции 16 октября. Первоначально предназначенные для использования в качестве аварийных спасательных кораблей для экипажей МКС, Российские космические корабли "Союз" являются в настоящее время единственным транспортным средством, доступным для смены экипажа станции.'

Сбалансированное Действие

Основные правительства мира находятся в затруднении в связи с приближающимися катаклизмами. Их первой реакцией на новости, что может произойти следующий сдвиг полюсов и что они ничего не могут сделать, чтобы что-то изменить, было стремление защитить себя. "Не говорить населению, иначе они никогда не отойдут от нашей двери", и "что мы можем сделать, чтобы обеспечить собственный комфорт и безопасность". Поскольку годы шли, и те, кто баллотировался, перестраховывались и занимались своим обеспечением, они начали выглядеть подурачки в мире, где постоянно живущие рядом люди неизбежно являются соседями, а многие осведомленные ответственные люди в этих основных правительствах только размышляли, что бы они могли сделать. Что должно быть сделано при условии, что защита организована быть не может, и что землетрясения и

приливная волна, разрушающие города, поразят и агентства, оказывающие помощь?

Правительства предназначены для принятия на себя родительской роли, и такое положение естественно, когда гражданское население окажется в нужде. Самопомощь – последний рассматриваемый путь, главным образом потому, что он создаёт тенденцию оставить правительственных служащих без работы. Рассматриваются все широко охватывающие решения, такие, как размещение в сельской местности больших палаток и прилавков с рисом и бобами. Голодный был бы накормлен в течение дня, и что потом? Пока до чрезвычайного положения остаются месяцы и годы, дебаты могут быть теоретическими. Военное положение с сетью бригад, выращивающих в полях зерновые культуры, рассматривается теми, кто по характеру склонен к принуждению. Другими рассматривается вариант опорожнения сокращающихся правительственных запасов для того, чтобы накормить голодных, пока всё это будет длиться. Ни одно из решений не целесообразно, и ни одно не близко к тому, чтобы было где-нибудь выполнено.

Это затруднение только начинает проявляться, так как время приближается, поскольку продовольственные склады будут истощаться, и опасение паники в народных массах будет едва скрыто под поверхностью. Всё в большей степени многие из правительственных служащих противятся этому решению, и наилучшим решением выглядит предложение народу позаботиться о самопомощи. К сожалению, народ не может быть подведён к рекомендованной практике, которая поможет ему преодолеть кризис, если ему не сообщить об опасности! Поэтому последовало сбалансированное тонкое действие.

- Под любым предлогом должно поощряться разведение садов, защищенных от погоды, и развитие домашних ремёсел, так же как переход на диеты с низким содержанием жиров, сильно приближающихся к вегетарианству. Это может рекламироваться как прихоть или как польза для здоровья, но главный мотив, лежащий в основе этих кампаний, – подвести население к состоянию, чтобы жить так, как они должны жить в Будущем.
- Ни при каких обстоятельствах не будет публично делаться сообщение о том, что будет разрушено недвижимое имущество и обесценятся вклады, даже в последние дни перед проходом 12-й Планеты, когда Земля замедлит вращение. Опасение немедленного экономического коллапса и беспорядков, которые он принесёт, слишком большое. Следовательно, обращение внимания населения на то, что приближается опасность, должно делаться неофициальными средствами.
- Учитывая, что люди, оказавшиеся перед опасностью, проявляют широкий диапазон реакций от отрицания до паники и безумия, неофициальные средства должны быть такими, чтобы сообщение можно было отбросить, и в то же время рассматривать серьезно. Случится ли это? – И да, и нет. Заслуживает ли источник информации доверия, и предоставляет ли он обоснованные сведения? – И да, и нет. Существуют ли альтернативные объяснения для сообщений, указываемых каким бы то ни было источником? – И да, и нет.
- Для того, чтобы неофициальный источник заранее допускал возможность быть дискредитированным, он должен иметь встроенную возможность отрицания. Только по этой причине Институт Ясновидения издал абсурдные предсказания. По этой причине из-за точности, меньшей, чем 100 %, осмеяны провидцы, подобные Скалиону. По этой причине Арт Бэлл развлекает публику теориями, которые имеют небольшое отношение к научным. Все эти источники популярны, но если они слишком точны, уровень беспокойства правительства повышается. Поэтому такой сайт, как ZetaTalk, на котором инопланетяне, разговаривая с Нэнси, представляться отказываются, и который имеет заложенную возможность отрицания (со стороны тех, кто в присутствии инопланетян не верит), является безупречным средством для распространения этих сведений.

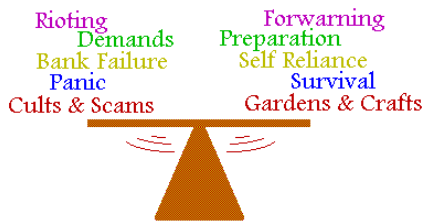

Подача Информации

Хотя те, кто во всем мире находится у власти, и кто упоминается нами как правящая элита, твердо решили *не* создавать у населения вспышки паники и будут поэтому действовать так, чтобы полностью предотвратить любое разглашение известия о надвигающемся сдвиге полюсов, но они не смогут препятствовать этому или подавить все разговоры об этом. С некоторого момента оправдания Глобальным Потеплением или солнечными циклами или колебаниями потоков океанических течений станут слишком слабы, чтобы объяснить крайне непредсказуемый характер погоды и повышение вулканической активности. С некоторого момента волнение из-за растущих цен на продукты питания вызовет настойчивые вопросы о том, какие шаги намерено предпринять правительство, и ответы на них будут странно неотчетливыми или предложенный план – бессодержателен. Правительство не уведомило, может у него есть планы, пока ещё не выявленные? Те, кто раньше был сбит с толку, начнут *искать* и задавать вопросы, и правящая элита окажется перед необходимостью контроля за подачей информации. Как удержать общественность от осознания, и отвечать на вопросы всё ещё таким образом, чтобы успокоить тревогу?

Абсолютное Отрицание

Абсолютное отрицание – уловка, используемая часто, и в первую очередь наиболее часто используется лгунами. Флиртующий муж считает, что абсолютное отрицание вопросов о помаде на его воротничке или белокурых волосах на его жилете от костюма успокоит жену, возвратит её обратно в роль прачки и домохозяйки. Она просто предпочтёт не знать, и примет его решительное утверждение как утешение. Чтобы достичь цели, абсолютное отрицание требует двух вещей – лжеца и желания оставаться в комфорте, вернуться к ежедневному установленному порядку в тех, кому лгут. Таким образом, абсолютное отрицание – *первая* уловка, которая будет использоваться правительством, когда оно встретится с потребностью управлять закручивающейся ситуацией. "*Нет* падений урожайности, фактически, в той или иной части мира или стране происходит её возрастание. *Нет* никакого увеличения силы штормов, фактически, история говорит нам о том, что климатические колебания случались и в прошлом, так что они нормальны, и если вычислить среднее значение за годы или тысячелетия, оно не будет экстремальным". Желаящие устранить дискомфорт беспокойства будут со вздохом облегчения хвататься за утешения.

Остаются при своем мнении ...

Население, занятое своей жизнью и редко имеющее возможность поднять свой взгляд к горизонту и подумать, что может наступить, полагается на своё правительство, чтобы за них это сделало оно, а средства информации сообщили им о будущих тенденциях и планах. Подверженные повышению цен на продукты питания и таким бедствиям, как наводнения и засухи, они ободряются чувством уверенности, что их правительство принимает меры. То, что им нужно, чтобы сохранить видимость прежней жизни, это утешение. Таким образом, поскольку по мере приближения к сдвигу полюсов дела ухудшаются, общественность может ожидать увеличения трескотни об исследованиях, изучении, о правительственных программах, сформированных комитетах, каждый из которых укомплектован экспертами, известными общественности или имеющими безупречную репутацию. Желаящие вернуться к своей занятой жизни, полагаясь в решении своих дел, требующих большого кругозора, на вышестоящие фигуры, на специалистов, отметят

это и отложат свои тревоги в сторону. "Кто-то ещё управится с этим, а я останусь при своем мнении".

Разногласие

Как знают все опытные адвокаты, чтобы нанести встречный удар утверждениям другой стороны, нужно в душе присяжных заседателей посеять только зерно сомнения. "Она была изнасилована Бруто, и врачи подтверждают наличие полового контакта и ушибов, но как сообщил здесь Бадди, она неразборчива и ей нравится грубый секс." Любому аргументу или заключению, можно противопоставить другое утверждение, бросающее тень сомнения. Если уровень океана поднимается из-за нагрева его дна, это вызвано Глобальным Потеплением, а так как обычный человек знает, что теплый воздух в комнате будет расплавлять кубики льда в стакане, то он на это покупается. Если каждый в большинстве не очень логичен и информирован, не обладает способностью взвешивать и мысленно принимать во внимание *сразу* множество фактов, этот аргумент распространяется. Если причиной является Глобальное Потепление, то почему увеличилась вулканическая активность, и достаточно ли увеличение температуры воздуха для того, чтобы расплавить полюса? Средний человек, тем не менее, согласится, что утверждение имеет возражение, а поскольку оно противоречит самому утверждению, то и выкинуто из его головы.

С Глазу на Глаз

записано 27 мая 2006 г. во время прямого эфира радио-шоу
GodlikeProduction.

Нельзя ли услышать какой-то комментарий Зетов о визите Блэра к Бушу. Не было ли это очередным обсуждением с глазу на глаз сдвига полюсов? В это же время там был мексиканский президент Фокс и еще кто-то из Израиля. О чем говорили все эти лица, беседовавшие с Бушем с глазу на глаз?

Действительно, вряд ли сейчас есть какие-то подобные визиты, когда встречаются главы государств, где не говорят о надвигающемся сдвиге полюсов, особенно среди стран, которые знают о том, что грядет. Примерно 2 или 3 года назад нас спрашивали, – кто является главными игроками, которые осведомлены. В прошлом это были США и Россия, Великобритания и Германия, Япония и Израиль как верные партнеры США, и другие страны, которые в основном просто не были в этом уверены, допускали, знали понаслышке, но не безусловно. После мая 2003 г., осенью 2003 г., Буш созвал глав государств со всего мира для встреч во Франции, всех одновременно, якобы для того, чтобы найти общий взгляд и устранить разногласия по Ираку. Шокированные физиономии выходящих после встречи для фотографирования показали, что обсуждалось что-то потрясающее. Мы тогда заявили, что было признано, что внутри солнечной системы есть постороннее присутствие, вызывающее на Земле возмущения, но ожидается, что оно пройдет, и единственную опасность должна представлять паника среди населения. Поэтому *держите свои рты на замке, а мы не останемся в долгу* – используя взяточничество, запугивание, и все, что бы ни потребовалось, чтобы добиться от каждой страны сотрудничества.

Очевидно, что СМИ входят в круг тех, кому преподнесли знание, – мы об этом упоминали. «Я буду осуществлять ваше соккрытие, если вы начнете с обсерваторий, которые финансируются в основном правительствами, и все они имеют связь с ВМФ США как хранителем времени и координатором». Университеты получают свое финансирование от правительства, и поэтому любая деятельность обсерватории в университетах допущена под контролем национальной безопасности. А требование национальной безопасности может быть таким, что разговоры о Планете X могут отнести вас к разряду преступников, поэтому каждый должен хранить молчание. С любым астрономом, не согласным сотрудничать, происходит несчастный случай – таких было большое количество. В СМИ это требование также спускается по линии руководства от глав основных изданий СМИ, которые часто являются богачами, контролируют

большое количество активов и вовсе не заинтересованы видеть банкротства банков и крах цивилизации. Поэтому они захотят сотрудничать в любом случае. Редакторам новостей говорят, что есть определенные темы, о которых просто нельзя говорить – они находятся в особом списке и предназначены для хозяев, владельцев шоу или их редакторов, – вот так их контролируют. Просто в новостях об этом ничего нет. Какие новости? И публика ничего не знает, если только не замечает чего-то сама, – что Луна оказывается не на месте, или Солнце не там, где должно быть, или еще какие-то подобные вещи, и удивляется по поводу своеобразной погоды.

Поэтому из-за опасности перехвата телефонных звонков или электронной почты и других средств электронной коммуникации, даже если они будут закодированы, главы государств встречаются по этим проблемам с глазу на глаз. Они боятся, что тайна раскроется, например в Интернете, и им придется иметь с ней дело, и тогда они должны будут признать, что для народных масс существует сокрытие, и что оно продолжает действовать. С этого времени, начиная с осени 2003 г., встречи происходят только с глазу на глаз. Вот Буш и совершает поездку в Азию, Чейни направляется на Ближний Восток, Конди – в Европу, а люди из всех этих мест приезжают в Соединенные Штаты. Мы упоминали о визите Премьер-министра Ху из Китая, когда заявили, что его посещение прежде всего предназначено для обсуждения не только сдвига полюсов, но и раздела территории. В какой точке Китай посчитает действия расположенных на той территории США, агрессией, и должны ли США отступить? Где проходит воображаемая линия? *ОК, Вы можете оставить себе Японию, нас это не беспокоит, но мы хотим Афганистан,* – вот такого рода диалог.

Таким образом, ясно, что на этих встречах живо обсуждался сдвиг полюсов, но там было больше вопросов. Это – ситуация в Ираке и ситуация с иммиграцией. Буш давно утверждал, что Канада и Мексика будут его частями пирога, чтобы иметь возможность расширить присутствие американских вооруженных сил через обе границы и занять большую территорию. Фокс признал, что он никогда не сможет сопротивляться, и поэтому стал членом кооператива союзников Буша. Как мы заявляли, Программа для Гастарбайтеров должна была позволить создать в Соединенных Штатах более сильную рабочую базу. Бесплезных едоков – стариков, слишком молодых, слабых – истребят или позволят им голодать, и мы должны сказать – вынужденно голодать. Более сильные рабочие этой базы станут в будущем рабами. Таким образом, для Буша и тут возникла проблема, потому что американский Конгресс и публика просто не идут осуществлять его план, как стадо баранов, причем Палата Представителей и Сенат разошлись на настолько противоположные полюса, что вряд ли достигнут какого-то вида согласия в этом вопросе. Буш встревожил всех. Границу уже собираются охранять более тщательно. И против нелегальных иммигрантов было возбуждено негодование. Людям напомнили, что они здесь и сколько они стоят налогоплательщикам. Но Буш так и не получил то, чего хотел, что должно было принести ему рабский труд послушно прошедших регистрацию рабочих с проштампованными удостоверениями личности. Поэтому во время визита он с президентом Фоксом занимался этим.

Поскольку во время их посещения были представитель Израиля и Блэр, ясно, что проходило обсуждение по Ираку. То, что называют мятежом – это просто желание иракского народа видеть, что оккупанты их покинули, и покинули сейчас. Заявлялось именно об этом. Что они собираются делать теперь, когда коалиционный блок разваливается? Италия, оказываясь с новым политическим руководством, теперь откололась. Блэр, вероятно, потеряет свое место в Великобритании. Просто будет удален, и поэтому на стене появилась запись. Даже в США возникли финансовые затруднения, если получение финансирования для Ирака постоянно выглядит всё менее и менее вероятным. Начавшись, это дойдет до момента, когда Конгресс осенью переменится, став Демократическим, и они могут просто проголосовать в том же направлении. Так что же теперь? Израиль очень боится, что потревоженное осиное гнездо упадет на них. Иран не собирается повиноваться, как предусматривал

первоначальный план. Буш не может заставить вооруженные силы сотрудничать, они просто-напросто просто отказались, и что теперь? У них нет хорошего плана. В основном они выкручивали руки, выражали сожаление и действительно не имели никакого плана, кроме откладывания решений на будущее. Очевидный результат этой встречи для Буша и Блэра состоял в том, чтобы выйти вперед и пройти через небольшое унижение – *я так сожалею, что совершил эти ошибки. Теперь, когда я стал более привлекательным и более человечным, рейтинги в мою поддержку, возможно, повысятся.* Если это – единственная вещь, которую они тогда могли придумать, то у них действительно нет никакого плана. Но все эти вещи обсуждались. Их соглашения по территориям после сдвига полюсов, союзы после сдвига полюсов, были уже закреплены и дальнейшему обсуждению не подлежат.

Саммит Большой Восьмерки

записано 15 июля 2006 г. во время прямого эфира радио-шоу GodlikeProduction.

Что обсуждала в Москве на этой неделе Большая Восьмерка по поводу Планеты X и других негласных тем. [и от другого] Относительно визита Буша в Германию и встречи на высшем уровне Большой Восьмерки в Санкт-Петербурге, Россия. – Говорят ли главы государств стран Большой Восьмерки во время встречи на высшем уровне о проблемах сдвига полюсов? [и от другого] Во встрече Большой Восьмерки на высшем уровне в Санкт-Петербурге участвуют лидеры из США, России, Великобритании, Канады, Франции, Германии, Италии и Японии.

Недавно нас несколько раз спрашивали о встречах с глазу на глаз между главами государств, и что они могли при этом обсуждать. Обсуждались, конечно, надвигающийся сдвиг полюсов и продолжающееся сокрытие. В апреле, во время визита из Китая премьера Ху мы заявили, что обсуждались разделы территорий, что Буша предупредили, чтобы он не совался в Южную Америку, где он не будет удостоен чести, Буш заявил, что он не считает Японию неприкосновенным владением США, а Китай предостерег США не входить в Иран. В мае, когда Буша в Вашингтоне посетил мексиканский президент Фокс, и во время недавнего визита премьер-министра Канады Харпера обсуждалось будущее северо-американского континента под управлением диктатора, которым должен стать Буш. В мае Буша в Вашингтоне посетили также британский премьер Блэр и представитель Израиля, пытаясь придумать разрешение ситуации с потерей контроля над Ираком. В июне Северная Корея запустила ракету, способную достичь территории Америки. Сейчас, в июле, происходит встреча Большой Восьмерки, которая по существу является конференцией стран, считающихся мировыми денежно-кредитными гигантами. Публично они обращаются к широкому диапазону проблем и значимых соглашений. А что обсуждается конфиденциально?

Ясно, что напряженность отношений в мире возрастает, и причины этой группе известны. Они знают не только о вырисовывающейся опасности, которую представляет Планета X, и о вероятно наступающем хаосе, но также и о неурожае и экономических бедствиях, о которых в новостях не сообщают. За тем, что делает Северная Корея, как мы заявили, стоит Голод, поскольку они пытаются шантажировать США, чтобы они их накормили, в результате США сопротивляются этому, поскольку боятся, что иначе последуют просьбы других стран. Что делать, когда сокрытие начнет распадаться, как это неизбежно и произойдет, когда земные изменения начнут нарастать. Как объяснить, почему Земля наклонилась набок, или почему в небе огненно? Как обходиться с голоданием народных масс, особенно если им говорили, что все нормально, и продовольственные склады полны? Что делать, когда вспыхнут бунты? Затем нерешены еще территориальные споры. США, Великобритания и Израиль стремятся получить контроль над ближневосточными месторождениями нефти и подстрекают там насилие, чтобы достичь своих целей. Публично это обсуждается как проявление

ние терроризма, но страны Большой Восьмерки не введены в заблуждение, и им известны реальные намерения.

Россия имела длинную историю присутствия в Афганистане, из которого они в конечном счете должны были уйти, признав свое поражение перед лицом упорного Талибана. Они знают, какой конечный результат ожидается там для США, и развитие событий в этом направлении уже началось, – Талибан возвращается к правлению. Партизанскую войну невозможно искоренить, если противостоять настроены народные массы в целом, и по этой и многим другим причинам американское вторжение в Ирак наверняка потерпит неудачу. Страны Большой Восьмерки это знают, и только безумный Блэр и невежественный Буш утверждают иное. Американская мощь в Ираке исчезает, решимость Конгресса улетучивается, и земные изменения конфликтуют с задуманной миссией американских Вооруженных Сил. Им приходится только ожидать. Тем временем, задолго до этих встреч были сообщены пожелания Хозяина Марионеток. Он хочет, чтобы перед народными массами начались дискуссии о реальностях, создаваемых сдвигом полюсов, тогда смогут образовываться жизнеспособные сообщества выживания. Разоблачение сокрытия не является невозможным, вопрос только в том, *когда* и *как* это произойдет. Экономическая угроза, которая представляет собой удар Хозяина Марионеток, всегда ощущается над головами тех, кто входит в Большую Восьмерку.

Буш сопротивляется Хозяину Марионеток на ряде фронтов, – при сокрытии, при уходе из Ирака, и имеет опыт отказа требованию Хозяина Марионеток позволить Керри заменить его в 2004 г. Хозяин Марионеток наказывает США материально, и продолжит это делать, чтобы ослабить Буша, и уничтожить его утечками и скандалами, образующими процесс обезглавливания, который мы описали. Вот по какой причине другие страны Большой Восьмерки уверены, что США и Великобритания потерпят в Ираке неудачу, и оставят Израиль сидеть в осином гнезде, которое было потревожено попыткой вызвать американское вторжение в Сирию и Иран. Они знают, какие это принесет времена. В колоде Хозяина Марионеток еще есть неразгранные карты. Например, суматоха из-за ракетных тестов Северной Кореи была создана по его просьбе, чтобы напомнить американским Вооруженным Силам, что вторжение в Иран приведет к угрозам американским территориям в Тихом океане. Буш попал в ловушку, не может двинуться дальше, и должен отступить. Тем временем, они договариваются об объединенном и скоординированном фронте признания обществом фактов существования голода и продолжающихся земных изменений. Если в прошлом неурожай в новостях отрицался или умалчивался, то в этом году на него будет обращено особое внимание. В новостях будет больше разрешены обсуждения пророчеств, свидетельств прошлых катаклизмов и самоподдержки уже существующих сегодня сообществ выживания.

Пронзительная Тишина

Секретное Правительство, MJ12, узнало о подходе 12-й Планеты вскоре после Розуэла, когда мы, Служащие Другим Зеты, вошли с ними в контакт. Наше заявление было воспринято скептически, поскольку наше описание приближения и орбиты не соответствовало человеческим астрономическим знаниям. Частично MJ12 была утомлена своим общением с инопланетянами Служащими Себе, которое предшествовало контакту с нами, но вскоре это отношение изменилось. Установив текущее наблюдение за описанным нами как 12-я Планета объектом, они быстро нашли его траекторию и характеристики, соответствующие нашим описаниям, мертвый близнец Солнца темен и малоподвижен в космосе позади него, и поэтому страх надвигается безмолвно. Поиск Планеты X развернулся в начале 1980-го и, после подтверждения её существования зарегистрированными показаниями в инфракрасной области спектра в 1983 году, перешёл к интенсивному наблюдению, включающему контроль за многими аспектами. С тех пор MJ12 и астрономы под их контролем в ужасе наблюдали, как поведение этой планеты-

разрушителя безупречно выстраивалось в соответствии с нашими прогнозами. Последовала пронзительная тишина.

Хотя, по-видимому, опровержение хуже самой новости, маловероятно, чтобы было объявлено даже оно. Об умеренных изменениях погоды, вероятном дожде объявят с высокой вероятностью, поскольку это может изменить планы устроить пикник или решение взять с собой на работу зонтик, ничего более. О малых колебаниях стоимости ценных бумаг на Фондовой Бирже сообщают также регулярно, поскольку результат торгов больше всего вызывает волнение среди торговцев или частных лиц, внимательно следящих за рыночными ценами. Об ураганах сообщают с большим сомнением, поскольку если прогнозы будут неверными, то диктор вызовет эвакуацию городов, создавая опасность грабежа жилищ и предприятий, и потеря работы или выговор диктору представляются весьма вероятными. Подобным образом, серьезный упадок на Фондовом Рынке приводит к совещаниям за закрытыми дверями между репортёрами, банкирами и организациями, регулирующими их взаимоотношения. Шаги для стабилизации рынка предпринимаются *прежде*, чем делается объявление, чтобы предупредить возникновение паники среди держателей акций. Так какого рода сомнение может последовать прежде, чем будет объявлено о предсказании всемирной катастрофы, и в каких пунктах возникнет приостановка?

Поведение 12-й Планеты *до сих пор* далеко от любого описания, поддерживаемого астрономами человечества, и объявление о её подходе повлекло бы за собой дискредитацию всего астрономического сообщества. Планета является одновременно коричневым карликом и блуждающей планетой, и в обоих случаях выходит за пределы человеческих ожиданий, предполагающих, что коричневый карлик должен быть большим и горячим и неспособен содержать жизнь, а все планеты, расположенные на орбите вокруг Солнца или других солнц вращаются по правильной круговой орбите. Орбита 12-й Планеты представляет собой длинную узкую траекторию между двумя её солнцами, и это также выходит за рамки человеческих ожиданий, которые предполагают, что все орбиты должны быть круговыми или некоторой вариацией этого. Подобное комете поведение 12-й Планеты, которая медленно дрейфует между двумя своими фокусами, но затем быстро ныряет *мимо* одного или другого солнца и после этого делает 180-градусный разворот, на месте, несколько задевает теории человека, которые представляют кометы описываемыми около солнца круговую дугу и потом делающими во внешнем космосе длинную петлю. И поскольку 12-я Планета в 2000 году уже направилась к эклиптике по ретроградной орбите (направленной против обычного направления видимого движения других планет, движущихся относительно неподвижных звезд по часовой стрелке), и затем перейдёт на обратный виток, человеческие теории о том, какова причина вращения, также можно выкинуть за окно. Так как любое сообщение о природе 12-й Планеты и её траектории привело бы к дискредитации всего научного сообщества и в результате вызвало бы шум, возможность такого сообщения заблокирована.

Если новости о крахе Фондового Рынка или урагане перед их объявлением приостанавливаются из-за ущерба, который мог бы вызвать неправильный прогноз, какого рода приостановка последует перед объявлением о всемирном катаклизме, который вероятно разрушит все большие города и затопит береговые линии? Те, кто находится в правительстве, приняли на себя в мыслях роль защитников, и чувствуют, что у них должно быть продумано решение и меры, которым должны следовать народные массы *перед* объявлением о плохих новостях. Ураган надвигается, *но* существование облегчает эвакуация, и оборудуются центры с одеялами и горячим кофе и какао. Фондовый рынок терпит крах, *но* он закрывается и в течение недели цены замораживаются, чтобы предоставить время для охлаждения. Какие шаги предпринять правительству, чтобы дать возможность переместиться и приспособиться разгневанному населению? Освободить города, и разместить постоянных жителей, – но где? Накормить их – чем, когда возник период сокращения урожая и запасы исчерпаны? Возместить ущерб тем, чьи дома

на берегах утеряны и повреждены землетрясением, – из каких фондов? Насколько долго сохранялась бы ценность любого доллара, если для такой компенсации правительства должны печатать деньги, и как быть при таких шагах с гневом банкиров? Так как для правительства закрыты любые возможные шаги, заявление о быстром приближении сдвига полюсов заблокировано.

В случае утечек, допущенных теми, кто осведомлён о секретной информации, наказание сурово. Смерть – это в большинстве случаев ещё мягкий исход, поскольку смерти будут, вероятно, предшествовать муки в некоторой форме, или доля, худшая, чем смертельный исход, – прижизненный ад. Те, кто имеет доступ к работе с секретной информацией, сюда включаются ВСЕ, кто владеет абсолютным доказательством присутствия инопланетян или приближения 12-й Планеты, понимают это – если не из знаний личного характера о ком-то, кто был вне себя от этих правил, то из фабрики слухов. Те из правительства, кто мог бы сделать объявление и кто колеблется, без колебаний бы взорвался в гнев при своём бессилии против утечки, поскольку напряжение как никогда высоко. Итак, 12-я Планета подходит ближе, и большинство планет, а также Солнце доказывают её приближение, наступает большая беспомощность. Опасение вызвать гнев вышестоящих, быть наказанным гонцом (*принесшим плохую весть*), добавляет нерешительности к той, которая уже имеется. Поэтому происходит не только засорение, происходит запор, при отсутствии слабого, но фактически – отсутствием перемены в себе, позволяющей прорвать молчание и вызвать распространение информации.

Рот На Замке

Как можно сохранять спокойствие, открыв объект такого размера, как 12-я Планета? Посмотрите, как часто общественность полностью вводится в заблуждение, даже если ей известна правда, на эту правду указывают пальцем и имеет доказательства в своих руках. Правящая элита лжёт. Сколько людей слышало комментарии астронавтов, произнесённые ими, когда они вышли на Луну, о том, что они не первые и удивлены тем, что они там обнаружили. Узнали ли мы от астронавтов, что это было такое, что они обнаружили? Их заставили замолчать. Сколько людей были разочарованы тем, что новейшие зонды, запущенные на Марс, не были посланы близко к Лицу на Марсе и потерпели неудачу в получении изображения под прямым углом или в исследовании, которого жаждала общественность? Космический телескоп Хаббл непосредственно для общественности не доступен. Зонды также непосредственно для общественности не доступны. Общественность платит за них свои налоги, но информации не получает, и никакой нажим и крик к появлению большей информации не приводит.

Выдаваемая информация отредактирована, тщательно вычищена, а если НАСА и JPL оказываются уличёнными в своих действиях, из архивов, к которым они имеют прямой доступ, достаётся другая информация, а общественность не имеет доступа к архивам, чтобы опровергнуть измышления. Как правда скрывается от общественности? Вычёркиваниями, умалчиваниями и объяснениями с помощью других причин. Если любой астроном обнаружил бы что-то, что он считает телом, влияющим на внешние планеты солнечной системы, или подобным ему, то его бы забросали противоположными объяснениями те эксперты, которые владеют изображениями и информацией, к которым общественность доступа не имеет, поэтому конечно их объяснениям противостоять невозможно. Аналогично могут быть сделаны вычёркивания из справочников. Например, если тело – инфракрасный объект, который был обнаружен в 1983 году, этот объект просто пропущен в каталоге. Следовательно, если астрономы такой объект найдут, они, вероятно, предположат, что это – временный сигнал от какого-то объекта, которого прежде там не было или который оказался на такой орбите.

Сколько людей знают о 12-й Планете? Не так много. Каждый, кто хочет удостовериться в её существовании, должен иметь

высокий уровень доступа к секретной информации, и в этих случаях лицо является, прежде всего, человеком надежного сорта, который позволяет, чтобы ему заткнули рот. Посмотрите на секреты, которые до сих пор умалчиваются – Джон Ф. Кеннеди, когда единственная пуля, как предполагалось, прошла через несколько тел. Кто этому верит? Однако это является официальным объяснением, и те, кто знает больше, либо закрыли рот – хранят молчание из-за угроз, своего чувства долга и своего желания оставаться частью системы, либо уничтожены. И то же самое случилось с Планетой X – ряд людей был убит. И эти смертные случаи взволновали общество, которое знает об этом, так что это является жёстким напоминанием о том, что они тоже должны держать рот на замке. Знают только большие обсерватории, которых насчитывается, возможно, полдюжины, а также НАСА и JPL, которые, например, долдонят о Хаббле. Информацию, которая известна, многие не анализируют, за исключением некоторых, у которых рот заткнут.

Гибель Астрономов

записано 9 декабря 2004 г.

Самое большое опасение, которое имеется у сокрытия – это возможность неконтролируемого раскрытия. Обвал информации, как это часто называется. Для сокрытия Планеты X была *причина*, обоснованная причина, причина, которая учитывала необходимость сохранения жизни и заботу об общественном благе, озабоченность проблемой успокоения паники, при которой ни жизнь и ни доллары уже не будут иметь никакой цены, и никто не сможет совершать добро, и поэтому выполняющие сокрытие были примерными гражданами, лидерами с сильным предвидением, и нужно быть им благодарными за совершаемое в течение всех этих лет утаивание от публики правды. Они надеются, что за реальными причинами сокрытия, в основном – это желание использовать проход Планеты X как возможность влезть на вершину кучи, после того, как оседет пыль, чтобы управлять людьми и имуществом, уничтожить оппозицию и захватить власть, придать во время суматохи неугомонной публике статус трудящихся рабов и, таким образом, стать новыми королями – будут присматривать. В лучшем случае, совершенные сокрытия были результатом неспособности просто признать свое бессилие в ситуации, с которой невозможно справиться, чтобы максимально долго сохранять свои льготы, статус и получать жалование. Для многих участие в сокрытии было требованием, выраженным в форме проблемы национальной безопасности, и направлено на ослабление паники и сохранение государственной безопасности, особенно в ситуации, когда на сцену врываются доказательства существования Планеты X.

Многие из тех, кто попал в эту группу, имели доброе сердце и очень хотели позволить общественности узнать, почему они были скрыты, чтобы можно было понять причину сегодняшней изменчивой погоды, землетрясений и нарастающего в ближайшей перспективе беспокойства вулканов. Разве их друзья и близкие не заслуживают этого знать? Разве они не должны наметить для себя планы и проблемы, которые нужно решить, чтобы обустроиться в новом месте заранее? Если те, кто осведомлен, т.е. элита, не пришли в состояние паники, то возникнет ли она у обычного человека, который сталкивается с таким стрессом в своей повседневной жизни, разве он не способен настолько же эффективно справиться и с этой информацией? Вопреки целям требующих сокрытия, эти чувства, которые будут любой ценой поддерживаться до самого горького конца, часто отмечаются на рабочем месте или в других местах, или когда обиженные участники могут выражать свои чувства во время перестановок или в баре за кружкой пива. Вторая группа участников сокрытия – это те, кому была обещана безопасность, гарантии, – место в хорошо снабженных бункерах и работа, служение тем, кто после сдвига полюсов станет королями. К ним обращались так – ‘*Соглашайтесь, и мы вознаградим Вас, как верного слугу*’. Но, поскольку предвестники катаклизма обостряются, а те, кому была обещана безопасность, ведут собственные поиски, им становится очевидно, что их включение в число избранных *не* планировалось. А подразумеваемое обра-

щение было таким – ‘Спасибо за помощь, сосунки, а теперь идите, постоит под холодным дождем и выкапывайте себе личинок, чтобы ими питаться’.

Обе эти группы вызывают у тех, кто находится у руля сокрытия, беспокойство, поскольку они готовы его раскрыть. Возникает искушение устранить их или, по крайней мере, послать им сообщение с подобной угрозой. Возьмем ли такого рода подавление успех? Частично, но не надолго. Когда начнутся настоящие земные изменения, тех, кто знал о сокрытии или кто только сейчас внезапно это понял, захлестнет не поддающаяся контролю истерия, подобная потоку эмоций, и среди них будут возникать специальные открытые обсуждения и появляться признания. Сработает ли обвал информации, опасный для тех, кто все время был у руля и будет пытаться осуществлять контроль, когда все начнет раскрываться? Вряд ли, иначе им пришлось бы уничтожить всех занятых в сокрытии лиц, оставив без персонала НАСА и обсерватории в качестве сообщения для озабоченной публики, пытающейся все это для себя рассортировать. – ‘Мы сделали это ради общественного блага, и именно поэтому уничтожили всех, кто об этом знал.’ Вряд ли это возможно. Те, кто находится в Белом Доме, в руководстве НАСА, в руководстве службы хранителя времени в ВМФ, спланировав глав государств всего мира, чтобы они приняли в сокрытии участие, отказывая в финансировании тем обсерваториям, которые не заставляли своих астрономов придерживаться их курса, – не могут уйти от своей ответственности. Они могут отказываться от своей роли, отрицать ее, но не могут скрыться от публики, которая узнает их везде, где бы они после сдвига полюсов ни были обнаружены, уязвимые, выделенные из числа тех, кому они все эти годы лгали. Такова ожидающая их истинная карма.

Признаки Времени #1255

Многие из тех, кто попал в эту группу, имели доброе сердце и очень хотели позволить общественности узнать, почему они



Mt. Wilson, view of Planet X beyond the Sun on May 26, 2003. The rising Sun has not yet come into view, the Moon just to the lower right of Planet X.



Mt. Wilson response to publicity, on May 28. The webcam never pointed to the rising Sun again.

Признаки Времени #1254

В сорвавшемся микроавтобусе НАСА погибло трое [8 декабря] <http://edition.cnn.com/> ‘Пригородный микроавтобус Лаборатории Реактивного Движения НАСА пролетел 200 футов, свалившись с горного серпантина. Микроавтобус вез шестерых служащих лаборатории в Пасадене, двух подрядчиков и двух служащих НАСА. Причину несчастного случая сразу определить не удалось. Находящийся на высоте примерно 1500 футов участок шоссе был окутан облаками и туманом. Склоны горы усеяны снегом, но сама дорога оставалась чистой.’ [И из другого источника] Шоссе ‘Angeles Crest’ – дорога с двумя полосами, изобилует крутыми поворотами и очень крутыми спусками (однако оборудована ограждениями). На вершине находится обсерватория ‘Маунт-Вильсон’. [И из другого источника] Несмотря на то, что последние 10 лет ученых были убиты. Фактическая вероятность того, что за такой небольшой промежуток времени их погибло так много лишь в результате несчастных случаев,



были скрытны, чтобы можно было понять причину сегодняшней изменчивой погоды, землетрясений и нарастающего в ближайшей перспективе беспокойства вулканов. Вопреки целям требующих сокрытия, эти чувства, которые будут любой ценой поддерживаться до самого горького конца, часто отмечаются на рабочем месте или в других местах, или когда обиженные участники могут выражать свои чувства во время перестановки или в баре за кружкой пива. Вторая группа участников сокрытия – это те, кому была обещана безопасность, гарантии, – место в хорошо снабженных бункерах и работа, служение тем, кто после сдвига полюсов станет королями. Но, поскольку предвестники катаклизма обостряются, а те, кому была обещана безопасность, ведут собственные поиски, им становится очевидно, что их включение в число избранных не планировалось. Обе эти группы вызывают у тех, кто находится у руля сокрытия, беспокойство, поскольку они готовы его раскрыть. Те, кто находится в Белом Доме, в руководстве НАСА, в руководстве службы хранителя времени в ВМФ, спланировав глав государств всего мира, чтобы они приняли в сокрытии участие, отказывая в финансировании тем обсерваториям, которые не заставляли своих астрономов придерживаться их курса, – не могут уйти от своей ответственности. Они могут отказываться от своей роли, отрицать ее, но не могут скрыться от публики, которая узнает их везде, где бы они после сдвига полюсов ни были обнаружены, уязвимые, выделенные из числа тех, кому они все эти годы лгали. Такова ожидающая их истинная карма. [Примечание: новый ZetaTalk: Губель Астрономов.] Снимки из обсерватории ‘Маунт-Вильсон’, сделанные 26 и 28 мая 2003 г. и помещенные в разделе Фотографий.

крайне мала. [И из другого источника] При падении вагона французской канатной дороги погибло 20 человек [1 июля 1999 г.] <http://www.cnn.com/> ‘Вагон сорвался с каната, но сам канат не порвался. Большинство жертв, как сообщают, были служащими обсерватории, на которой работают французские, немецкие и испанские ученые. Канатная дорога использовалась только обсерваторией, никаких туристов в вагоне не было. Высокоставленный представитель профсоюза канатных дорог сообщил, что канатная дорога была построена в 1980-х годах, а недавно прошла проверку на безопасность.’

Преднамеренные Утечки

Скованные бессилием и неспособные заявить обществу правду о приближающихся катаклизмах, члены правительства или их партнёры часто допускают неумышленную или преднамеренную утечку правды. Происходит ли это намеренно или явно случайно, результат одинаков – общественность ощущает какую-то часть знания, о котором полностью им не сообщают, некоторую тревогу, и начинает думать сама и осматриваться. Для таких утечек существуют две основных причины:

Любопытные Поставщики

Примечание: записано 30 ноября 2002 г. на сессии IRC

1. человек, допускающий утечку информации, страдает из-за неинформированности населения и стремится обнародовать сведения и поделиться бременем с большим количеством затронутых этим гражданами. Он желает действовать, не озираясь ни на кого вокруг, и надеется стимулировать действие с помощью утечки. Часто он ограничен в информировании даже своей собственной семьи, или в действиях, которые могли бы выдать его знание, и пытается сломать это ограничение, делая информацию общедоступной.
2. раздражение и горькое разочарование правительством, которое не в состоянии предупредить свой народ об ужасающем событии, которое произойдет. В этом случае человек, допускающий утечку, совершает в гневе, в некотором смысле самоубийство, рискуя всем, чтобы огласить информацию, когда её невозможно игнорировать или отбросить. Часто за такие действия они не наказываются, что подтверждает правительственные утверждения, но, тем не менее, риск имеется.

Первая реакция правительства на важную утечку – её игнорирование. Это чаще срывается, чем нет, на удивление, поскольку общественность наблюдает широкий спектр информации, вбрасываемый различными способами. Занятый своей жизнью и озабоченный множеством проблем, средний человек перегружен большим количеством информации, чем он может усвоить. Это такой тип суеты, когда наблюдается постоянный уровень фона, и фактически слышатся и воспринимаются только те новости, которые пробиваются сквозь этот сильный фон. Если новость любопытна или представляет интерес только для немногих, она способна преодолеть небольшой фон. Если же новость значительна, то она неоднократно рассматривается с комментариями, сделанными специалистами, и её, возможно, обсуждают с сослуживцами и друзьями. Игнорирование даже такой утечки, как объявление об открытии в 1983 году Планеты X, часто заставляет проблему уйти. Если же, как в случае открытия Планеты X, проблема *не* исчезает, это происходит потому, что утечки продолжают следовать или над вопросом продолжают работать постоянная группа, решительная в добытии правды.

Вторая реакция – противопоставить утечке чаще всего ряд противоположных доводов, выдвинутых мнимыми экспертами, владеющими информацией, которые общественности не представляются, и реже – дискредитация лица, ответственного за утечку. НАСА передаёт изображения Хаббла, подтверждающие их заявления, на которые имеет собственную привилегию, препятствуя в то же время общему доступу к архивам Хаббла, где действительно находится правда, представленная в отчётливом цвете. Дискредитация лица путём создания вспышки личной неприязни из-за поступка, возможно, совершённого этим человеком, более опасна, поскольку это чаще всего сфабриковано, и поэтому есть, по существу, риск, что она обнаружится. Если человек тихо отступает, дискредитация часто удаётся. Если он спорит или упорствует, дела за кулисами могут принять грубый оборот, пока не зайдут в тупик, опозоренному человеку позволяют неофициально говорить о несправедливом обращении, но основная общественность помнит о лжи и позорных пятнах.

Третья реакция должна ослабить влияние утечки, особенно если неумышленная утечка совершена человеком или группой, испытывающей мучение. Муки, вызванные подавлением, знакомы тем, кто осведомлён, и поэтому неумышленные утечки вызывают некоторое сочувствие. Такую утечку Боб Доул допустил в 1996 году, когда он страстно объявил, что программа Звездных Войн *должна* быть возобновлена к 2003 году, или в 2000 году, когда Русское правительство глубоко переживало ряд бедствий, которые, как ожидается, поразят страну в 2003 году. Эти неумышленные утечки вызывают обеспокоенное умалчивание, покраснение лиц, прикрываемых руками, и затем предпринимается попытка ослабить их воздействие использованием того же самого аргумента, приуроченного к другому временному интервалу или году. Кроме тех, кто ищет всю картину, и замечает интенсивность страданий, упоминаемых в первом сообщении, учитывающим 2003 год, для остальных маловероятно, чтобы была замечена вся картина событий.

Как мы упоминали во время вспышки убийств/самоубийств в Форте Браг (Fort Brag), военные – *не* пешки без эмоций, и когда их заставляют выполнять негуманные задачи, они не выдерживают этого. Как мы и упоминали, произошла утечка данных из НАСА – снимки с космического аппарата, изображающие Лицо на Марсе Face on Mars, и выложенные в интернет прежде, чем их успели подправить, о чем и сообщил Хогланд (Hoagland), *доказывая* замалчивание информации о Марсе. Сотрудники НАСА, страдающие от высокомерного рывка эмигрантов Белого Дома и обращения с ними как со слугами, а не как с профессионалами, получили удовлетворение. Нашелся вор, до сих пор нераскрытый, который украл около 400 портативных компьютеров из защищенной на случай войны комнаты в Пентагоне, и конечно это не было сделано кем-то извне. Поскольку эти компьютеры не были возвращены, то в распоряжении были введены частые и закрытые инвентаризации. Установили датчики и тому подобное, чтобы обнаружить местонахождение компьютеров, как только их попытаются использовать.

Все это должно было предупредить подобные поступки со стороны сотрудников в будущем, помочь в расследовании и найти компьютеры. Однако те, кто работает на Космической Станции Space Station, или на других проектах НАСА, видят *истинную* подоплеку этих усилий, не сообщаемую публике. Только элита и обеспеченные будут обеспечены убежищем и сбегут, ведь даже сотрудники НАСА и их семьи будут оставлены позади как мусор. Такая секретность необходима потому, что за этими планами лежит ужас, *необъявленный* общественности. Этот поставщик, Рассел Эдвард Филлер [Russell Edward Filler], неспособный удовлетворить свое любопытство, ускользнул с переносным компьютером чтобы лучше проанализировать это в уединении у себя дома. Или уже пойманный, или чувствующий, что это неминуемо, он совершил самоубийство зная, что иначе с ним поступили бы гораздо хуже. Попытки незаконны в США в системе обеспечения правопорядка, но у ЦРУ есть *давно* отлаженные методы, не оставляющие следов, но которые непереносимо болезненнее, чем ломание костей и отрубание конечностей. Это не секрет среди тех, кто может стать жертвой и, таким образом, доминирует полная секретность. Откровенно говоря, он был охвачен ужасом того, что может случиться с ним и его семьей, и ужасом быть пойманным с этим компьютером.

Если нас обвиняют в *увеличении* количества самоубийств из-за того, что мы говорим о грядущей опасности, то верно обратное. Те, кто знают, что надвигается, и могут ментально и эмоционально подготовиться, *гораздо* меньше склонны использовать этот легкий путь чем те, которые *не* знают, но подозревают об этом ужасе. Воображение хуже, чем факты, и это факт.

Атака на Америку

И да и нет – это то, что кажется, лежит на поверхности – атака Бин Ладена на коррумпированную капиталистическую страну, которая повлекла за собой так много атак на мусульманские страны. Но эта атака не возникла бы, если бы не возникла борьба между финансовыми гигантами мира, крупнейшими банками. Эта борьба и была подстрекателем и первым виновником, но этот виновник определенно не станет первым отпущенным. В этой позорной атаке на Америку, произошедшей 11 сентября 2001 года несколько нежелательных компаньонов заползли в одну постель, каждый со своей целью. То, что на поверхности кажется повторением атаки Бин Ладена на Всемирный Торговый Центр в Нью-Йорке, не удавшейся в прошлом и испытывавшей ранее придворный мир, было на самом деле использовано в качестве пули Мусульманской группы, которую бы немедленно заподозрили и эта версия успокоила бы наиболее пытливые умы. Пистолет, однако, был направлен банком-

конкурентом банка JP Morgan, который был разорен в этой атаке.

Фондовые Биржи и стоимость большого количества ценных бумаг, на которые полагаются банки и богатая знать ради своего статуса и возможности контроля, искусственно поддерживаются в настоящее время, чтобы дольше удерживать эти элиты на своей высокой жердочке. Мы упоминали в ноябре 1999, что, преследуя эту цель, происходило взаимодействие между банковскими гигантами и правительствами. Одна из целей искусственного поддержания – вытянуть проигрывающих, чтобы широкая публика могла выиграть и поэтому сохранить свою уверенность в возможности продолжать игру на Фондовых Рынках. Ключевые игроки заходят на поле и несут потери, прекращая панику (всеобщую – прим. пер.), и это рассматривалось как меньшая проблема, чем полномасштабная паника. Когда этот план получил общее одобрение, что, мол, сейчас тугие времена и мировой спад стал реальностью, это стало аргументом между игроками. Ты пойдешь первым, нет ты пойдешь первым, и эти аргументы стали "горячими". Многие чувствовали, что время никогда не придет и соглашение было только принципиальным, а не от сердца. Таким образом, те на финансовом поле, у кого кожа потолще, пригрозили и заставили меньших участников стать проигравшими, и темные мысли встретились во многих умах.

В течение дня атаки были три вещи, которые выделялись из ужаса и ошеломляющей неразберихи, которая приходит вместе с любой неожиданной катастрофой.

1. Первой было отсутствие Президента в позиции противостояния и сочувственной поддержки. Он прятался, был в бегах, не был виден как командующий и даже прошли часы до того, как он засвидетельствовал свое присутствие, не считая пары заявлений, повторяющих очевидное. Было ясно всем, что делами руководил Вице-Президент, остававшийся в Белом Доме. Отсутствие лидерства было настолько очевидным, что об этом многократно упоминалось в новостях.
2. Второй было повторяющееся мнение, что так четко спланированная и выполненная атака должна была иметь *большую*, чем обычно, поддержку террористов, должна была быть поддержана неназванными странами или в них. Мусульманские пилоты тренировались в управлении весьма распространенным типом самолета (Боинг – прим. пер.) без сомнения в условиях специальных тренажеров. Могли ли они опираться на Афганистан, примитивный и страдающий от засух так жестоко и ощутимо, что там голодают люди? Они опирались на развитую страну с инфраструктурой, способной проводить тренировки Мусульманских пилотов в кабине экипажа этих основных коммерческих самолетов.
3. Третьей было то, что ЦРУ оказалось несведущим, продемонстрировало запоздалую реакцию и находилось в "полной отключке", что казалось невероятным. Разве такое наблюдалось во время предыдущих террористических атак? Террористы были достаточно знакомы с американской системой защиты аэропортов и обычными действиями и ролями персонала, чтобы быть способными удачно отобрать 4 самолета, доставить полезный груз трех из них до неба Нью-Йорка и даже самого Пентагона. Не только ЦРУ было в темноте, но казалось, что все разведывательное сообщество шло в другую сторону!

Верхушка американского правительства была слишком напугана, а атака слишком хорошо спланирована и выполнена, чтобы быть *только* террористической атакой. И отделения JP Morgan, находившиеся на нескольких этажах Всемирного Торгового Центра стали жертвой внезапного разрушения – руководители, документы, секреты рынка и люди, занимавшиеся ими, были уничтожены за секунду. Целью была банковская система, удерживающая США и ее элиты и богатей НАД теми в Европе, которых Буш и его хозяева высокомерно задевали в последнее время. Чтобы понять главную цель и поддерживающие отношения, приведшие к относительному развалу отношений между богатыми и состоятельными из американской элиты с другими, нужно знать сложные и совершенно секретные отно-

шения между связанными друг с другом банками, новыми выпусками акций, ссудами и сделками между банками и правительствами, соглашениями с Fed (прим. пер. – *Федеральной резервной системой США*) и то, кто какими вкладами владеет, неофициально или публично. JP Morgan был целью, как банк. Капитал, который *они поддерживали* через свои дочерние компании и партнеров, теперь пострадает.

Взрывы в Лондоне

Записано 9 июля 2005 г.

Сегодняшние новости из Лондона – одна интереснее другой. Хотелось бы знать, кто собирается получить дивиденды от этого скоординированного плана. [И от другого] Не будут ли Зеты так любезны прокомментировать вчерашнюю ужасную атаку на Лондон, якобы Исламских террористов?

Взрывы в Лондоне напоминают о событиях 11 сентября в США, поскольку имеют с ними многочисленные сходства.

- О возможности обоих инцидентов знал Израиль. В США, 11 сентября Израильские граждане и партнеры отсутствовали на работе, как если бы были предупреждены. Это была единственная группа, столь дружно отсутствовавшая в ВТС 11 сентября. В Лондоне, как было указано в пресс-релизах, Министр финансов Израиля был предупрежден еще до первой атаки, которая, как подразумевается, должна захватить врасплох всех. И опять, это была единственная группа, столь дружно предупрежденная. Какой еще вывод следует из этого сходства?
- Добавьте к этому сходство финансовых сделок – осведомленные люди избавились от акций авиалиний незадолго до 11 сентября, в случае же Лондона – необычная распродажа Британского фунта всего за несколько часов до взрывов. Кто об этом знал?
- Третье сходство – согласованность по времени с потерей поддержки Войны в Ираке. Буш и его сторонники запланировали Иракскую Войну намного раньше 11 сентября, это хорошо подтвержденный свидетельствами факт обнаружен совсем недавно в т.н. "Меморандуме Даунинг-стрит". Атака 11 сентября, о которой Буш получил четкое и очень подробное предупреждение из многочисленных секретных источников, принесла выгоду также и этой программе, поскольку *отсутствие* предупреждения Американцев позволило вести Войну в Ираке по его планам. Что же недавно произошло в Англии? Поддержка Войны в Ираке сошла в Англию на нет, судя по опросам, крайне, просто исчезающе, мала. Могли ли иметь лондонские взрывы какое-то отношение к последнему сообщению, что Англия собирается уйти из Ирака? В Испании бомбы также взорвались сразу же *после того*, как было объявлено, что они могут уйти из Ирака, и это было воспринято испанцами, как ход не Мусульманских террористов, а скорее тех, кто желает манипулировать общественным мнением. Здесь мы наблюдаем бесспорную схожесть модели.

Израиль в роли Покровителя

Так как Израилю выгодно присутствие США на Ближнем Востоке, то первое, что приходит в голову – что в обоих случаях за взрывами стоял он. Это не так, а у тех, кто связан с Израилем, были *другие* причины для предвидения. С самого начала существования Израиля как нации он был вынужден постоянно защищаться, и те, кто воплощается в евреев вряд ли могут обладать недостаточным врожденным интеллектом. Недавно в новостях было сказано о том, что Израильские шпионы были раскрыты даже в Новой Зеландии, выказавшей по этому поводу раздражение, и внедрены в Пентагон, это очередное подтверждение того, насколько широко раскинута их секретная сеть. Что, Новая Зеландия или США собираются вторгнуться в Израиль? Они что, враги, которых нужно опасаться? Это Израильтяне предупредили Буша о том, что было запланировано на 11

сентября. Это были предупреждения, которые Буш решил проигнорировать, но, тем не менее, Израильяне предупредили своих, и почему бы им было не сделать это? Израиль, откровенно говоря, не нуждался в дестабилизирующем вторжении в Ирак для получения поддержки Военных США. Они уже имели ее. О том, что в Лондоне запланированы взрывы, Блэра предупредили тоже Израильяне. Таким образом, секретное предупреждение об атаке в Лондоне, которое было тоже Израильское, Британцы также решили проигнорировать, причем Израильяне, когда их предупреждение *было* проигнорировано, были потрясены, иначе с чего бы это они вообще запретили своему Министру финансов пускаться в опасный путь?

Финансовые Империи в роли Покровителей

Финансовые империи зачастую заселены сообразительными и трезвомыслящими Евреями, и с этим связано предварительное знание о запланированных взрывах Израилем, так удивившимся реакцией на предупреждения. Но с чего бы это Хозяину Марионеток, надзирающему за своей обширной финансовой сетью, желать большего хаоса в мире именно тогда, когда в финансовом отношении все настолько шатко, что неминуемыми становятся банкротства и даже крах целых государств. Финансовая стабильность означает только одно – *стабильность*. Хозяин Марионеток, блюдя свои финансовые интересы во всем мире, обеспечил произраильскую поддержку в США, а также финансовое, равно как и военное, присутствие, существующие на Ближнем Востоке, задолго до Войны в Ираке. Роль Хозяина Марионеток заключается *не* в том, чтобы просто топтать своими ногами и настаивать на сотрудничестве, он прежде всего дипломат, а дипломатия в понимании финансовых империй, где Евреи по происхождению доминируют чрезвычайно сильно, включает в себя обеспечение безопасности Израиля налогоплательщиками США. В конце концов, Хозяин Марионеток играет ключевую роль в поддержке США через ФРС, так что логика в этом есть. Жест. Покровительство на бирже. Коммерческие операции осведомленных лиц, наподобие тех, что предшествовали событиям 11 сентября и взрывам в Лондоне, осуществлены настолько явно, что их по всем признакам можно отнести к эшелонам более низкого уровня. Отпечатки пальцев Хозяина Марионеток никогда не будут такими явными, а тем более фигурировать в такой сиюминутной сделке. Он работает на долгосрочную перспективу, и весьма, весьма трезвомыслящ.

Буш/Блэр в роли Покровителей

Пойдя на воровство выборов 2000 г., Буш и те, кто поддержал его вхождение в Белый дом с помощью постановления Верховного Суда, четко обозначили свою повестку дня. Буш и его толпа хотят господствовать над миром, в частности над месторождениями нефти, и захватывают их с помощью военных США, чтобы сохранить это положение и загнать остальную часть мира в своего рода нефтяное рабство, поставить на колени. Мы утверждали, что 11 сентября – дело рук *не* одного только Бен-Ладена, которому помогали и в США, и за их пределами как те, кто хотел ввести в США военное положение, так и те, кто хотел, чтобы Буш занял менее высокомерную позицию по отношению к остальному миру. Эти повестки дня разнородны, но это уже не первый раз, когда несовместимые, казалось бы, партнеры объединяют свои силы. Толпа Буша одновременно хотела оправдать вторжение в Ирак и желала устоять перед теми в Европе, кто были разъярен его высокомерной претензией быть хозяином мира. Таким образом, игнорирование предупреждений о 11 сентября послужило его цели. Как явствует из взрыва бомбы в Оклахома-сити, среди развалин которого была найдена нога военного, а тела не было, и из катастрофы рейса TWA800, который был сбит ракетой, подстрекание к введению Военного положения *длительное время* было предметом сильного желания среди ультраправых США. Таким образом, многие сделали вывод, что Аль-Каида тренировалась в США, этот факт известен ФБР, которое притворилось глухим. Толпа жаждущих Военного положения имеет много приверженцев и сторонников, в самых глубоких дебрях федеральной бюрократии.

Почему, самое время спросить, Буш и Блэр могли позволить, или даже поддержать, взрывы, от которых пострадали их соб-

ственные граждане? Для толпы Буша, которая ни на йоту не заботится об обычном человеке, это никогда не было проблемой. Единственным желанием Буша, пошедшего на то, чтобы события 11 сентября произошли, было продолжать захват месторождений нефти и становиться пожизненным диктатором в США. И где он находится теперь? Средства информации, под влиянием Хозяина Марионеток, который просто в ярости от Буша, дестабилизирующего мир, выдают одно разоблачение за другим, это нетрудно делать, когда поле настолько плодородно на преступления и измену. Популярность войны в Ираке, судя по опросам, камнем падает вниз, и поддержка Буша испаряется. Блэр находится в безнадёжной ситуации, будет отправлен в отставку, если проблемы продолжатся, поскольку на сегодня в них наметилась общая направленность на разрушение поддержки его военных усилий, а взрывы в Лондоне – это просто необходимый для этого стимул. Мы утверждали, что мы, Зеты, и другие добрые инопланетяне сорвали неисчислимые попытки сфальсифицировать террористические инциденты в США, поскольку они упрочили бы поддержку Буша, и при этом нынешняя ситуация никогда бы не сложилась. Это вмешательство, в виде исключения разрешенное Советом Миров, имеет в своей основе поощрение обсуждения предстоящего сдвига полюсов в средствах информации, с чем Буш вел борьбу, манипулируя средствами информации с помощью указов о национальной безопасности. Каким бы ужасающим это не показалось людям, желающим, чтобы добрые инопланетяне спасали их от каждого бедствия, у произошедшего в Англии иная причинная зависимость. Людям самим позволено своими силами выставить напоказ кровавые руки Буша и Блэра такими, какие они есть.

Непреренно нужно разобраться в том, во что может вылиться этот новый ужас, жестокость человека к человеку, в Лондоне, поскольку в значительной степени это в руках человека. Испания разобралась в этом достаточно быстро, сохранив при этом жизни своих солдат и Иракцев. Мы очень надеемся на Британцев.

Признаки Времени #1478

<http://www.thesimon.com/> 'У террористических групп нет никаких причин для нападения на Англию. Не далее как на этой неделе Министерство обороны объявило, что уже готовы планы, по которым Британские вооруженные силы будут вытаскивать из трясины, которой для них стали Ирак и Афганистан. У Британцев, фактически признавших, что они потерпели поражение, мотивация того, чтобы оставаться, могла возникнуть только в результате нападения, которое заставило бы силы остаться и бороться с глобальным терроризмом.' [и из другого источника] <http://www.propagandamatrix.com/> 'Налицо сходство со взрывами бомб в Мадриде, [когда] так называемые преступники были сразу же названы связанными с ячейкой Аль-Кажды в Европе, однако позже, как мы сообщали, выяснилось, что они были связаны со Службой безопасности Испании (Spanish Security service).'

Признаки Времени #1477



Количество Погибших От Взрывов Бомб в Лондоне Превысило 50 [8 Июля] <http://apnews.excite.com/> 'В пятницу полиция увеличила список погибших от бомб, взорванных террористами в Лондоне, до более чем 50, но уточнила, что они пока что не смогли пробиться ко всем погибшим. Жители пригородов вынуждены возобновить пользование Метрополитеном, однако автобусы и подземки везут меньше пассажиров, чем обычно, это одно из последствий четырех взрывов, произошедших в час пик. Нет никаких свидетельств, указывающих на то, что в

нападениях участвовали бомбисты-смертники, но должностные лица не исключают и эту возможность. Бомбы находились на полу трех взорванных вагонов подземки. Основываясь на уликах, извлеченных из-под обломков, следователи полагают, что некоторые бомбы были оснащены таймерами.'

[и из другого источника] Сообщение: Израиль Был Предупрежден Еще до Первого Взрыва [8 Июля] <http://www.israelnationalnews.com/> 'Израильское "Army Radio" недавно сообщило, процитировав неподтвержденные "надежные источники", что Скотланд-Ярд получил секретные предупреждения о нападениях незадолго до того, как они произошли. Посольство Израиля в Лондоне было уведомлено заранее, поэтому Министр финансов Биньямин Нетаньяху не покидал свой гостиничный номер.' [и из другого источника] Инсайдерская информация из Лондона <http://urbansurvival.com/week.htm> 'Вопрос о том, кто стоял за нападениями, риторический. Ровно за пять часов до нападения, точно в 22:45 по EST (восточное стандартное время) 6 июля были отмечены необычные продажи Британского фунта за Доллары.'

Заминированные Автомобили в Соединенном Королевстве

записано 30 июня 2007 г.

Две Недели Назад Было Выпущено Предупреждение о Бомбе в Ночном Клубе [30 Июня] <http://www.timesonline.co.uk/> За несколько дней до вчерашней попытки двойной атаки на Лондон с помощью заминированных автомобилей ночные клубы по всей Британии были предупреждены, что они могут стать мишенью террористов. Две машины, начиненные бензином, гвоздями и канистрами с газом были оставлены подготовленными к нанесению вреда лондонским клубберам после ночи в четверг по дороге домой. Одна машина, бледно-зеленый мерседес, была оставлена около клуба Тайгер Тайгер в районе Хай-маркет. Вторая, голубой мерседес, была оставлена в нескольких сотнях ярдов от Кокспур стрит, очень оживленной улицы рядом с Трафальгарской площадью.



Этот автомобиль был эвакуирован в 3:30 утра в пятницу на стоянку на Парк Лэйн ничего не подозревавшими парковщиками. Если бы какое-нибудь устройство сработало, то возник бы гигантский огненный шар и взрывная волна распространилась бы на 400 ярдов (365 м) во всех направлениях. [и из другого источника] Четкое Изображение Водителя с Камер Слежения [30 Июня] <http://www.timesonline.co.uk/> Один из подозреваемых может быть соратником заключенного в тюрьму агента Аль-Каеды, Дирена Барота, который планировал убить "сотни, если не тысячи" людей, используя начиненные взрывчаткой автомобили. Согласно сообщениям прошлой ночи, "кристально четкие" изображения водителя с камер слежения, оставившего мерседес рядом с клубом Тайгер Тайгер, показали "близкое сходство" с этим человеком. Американская телекомпания Эй-Би-Си, цитируя британские власти, также сообщает, что мобильные телефоны в обеих машинах не смогли вызвать срабатывание бомб, хотя на каждый позвонили дважды. [и из другого источника] Маленькая Бомба Сработала в Испанском Аэропорту [30 Июня] <http://www.msnbc.msn.com/id/19520954/> В субботу в аэропорту испанского острова Ибица после его эвакуации взорвалась небольшая бомба. Аэропорт был очищен от людей после телефонного звонка с предупреждением о бомбе от имени баскского сепаратистского движения ЭТА. [и из другого источника] Горящий Автомобиль Врезался в Аэропорт [30 Июня] <http://news.bbc.co.uk/> Горящий автомобиль был направлен в здание главного терминала аэропорта Глазго. Свидетели описали автомобиль Джип Чероки, который на скорости был направлен прямо в здание, при этом из под него вырывалось пламя.

Связаны ли эти террористические атаки между собой? Или, как того желает истеблишмент, чтобы вы поверили в случайность этого, что Европа, в особенности Британия, атакуется разными террористическими группами? Мы заявляли, что нападение 7.07 в Лондоне не было организовано мусульманами, а построено Бушем и Блэром для продвижения своих интересов. Что недавно произошло в Британии для этих людей такого, что они захотели повторить инцидент 77? Блэр отстранен от власти, и его наследство – война в Ираке, столь непопулярная в Британии. Его цель, в ретроспективе, доказать правильность своих действий. Браун, его заместивший, не является таким фанатом Буша, как Блэр, и является больше сторонником британского народа, чем сторонником Буша. Поэтому, как надеялся Буш, террористическая угроза у своего порога сразу после того, как он занял кресло, должна была вынудить его изменить позицию и объявить Войну с Террором своим высшим приоритетом, включая сохранение военного присутствия в Ираке как части коалиции. Все эти атаки имеют одну основу, включая атаку в Испании, которая была добавлена только для того, чтобы Британия не выглядела одинокой жертвой. Что камеры слежения, как вторжение в частную жизнь, сыграли центральную роль в идентификации водителя одного из заминированных в Лондоне автомобилей, тоже не случайно, так как Буш надеется указать на эту атаку как на оправдание своего собственного вторжения в гражданские права в США. Сейчас Буш боится расследований Конгрессом его незаконных Указов, за которые он вполне может быть подвергнут импичменту. Это очень подходящий случай для доказательства полезности таких указов в свете террористических атак в Лондоне! Была ли атака в Шотландии запланирована как самоубийство? Намерением было направить машину в терминал и затем *сбежать* прямо перед взрывом, но этой атаке, так же как и лондонским, воспрепятствовали.

Сообщалось, что мобильные телефоны, которые использовались для воспламенения бомб, не сработали так как ожидалось, и это не случайно. Аналогично с неудачей в Глазго, где водители были удержаны в машине и им не удалось сбежать в панике, последовавшей за планируемым взрывом. Расследование подноготной этих водителей докажет интересные вещи, что не все в Британии следуют мышлению Блэра, что все эти операции под чужим флагом должны быть заклеены как реальный терроризм по продвижению планов Буша по введению Военного положения и взятия мира под свой контроль с целью захвата нефтяных месторождений. Есть ли отличие от атаки на Лондон 7.07, которой было позволено произойти без доброго вмешательства Совета Миров? Да, так как из-за непреклонного движения Буша к введению Военного положения в США, ему не было дано возможности объявить, что терроризму можно противостоять только такими средствами. Таким образом то, что случилось в Британии и Испании, было похоже на работу неуклюжих идиотов, которым относительно легко противостоять, чем на реальную угрозу безопасности нации.

Знал ли Буш

Примечание: записано 25 мая 2002 года во время сеанса связи на IRC

Администрация Буша была ясно предупреждена о запланированных террористических актах сообщениями, поступившими помимо опубликованных отчетов ФБР, и заранее о них знала. Как мы заявляли, после Атаки на Америку, их союзники из Великобритании и Европы предупредили, что высокомерие, которое они демонстрируют, пренебрежение к благосостоянию других народов, так просто никто не потерпит. Об этой угрозе, большей частью, предупреждали не письменно, а намеками в частной дружеской беседе. Поэтому они вряд ли собирались предупреждать общественность, поскольку были слишком сосредоточены на том, чтобы изображать *обыденность* происходящего. Само *отсутствие* предостережения, решение *ничего* не говорить, указывает, что работа велась под прикрытием истинного действующего плана. Как мы заявляли, когда целый штат Аризона в 1997 году видел в небе космический корабль-матку (базовый НЛО), то впечатляющим было не столько само

зрелище и доказательство сокрытия фактов, сколько задержка сообщения! Прежде, чем об этом сообщили выпуски нескольких главных изданий основных медиа-корпораций, произошла 3-месячная задержка. Почему была создана задержка? Она стала доказательством сокрытия, а сокрытие служит доказательством инопланетного присутствия. Таким же образом, доказательство, указывающее на факт, что Буш об этом знал, демонстрирует не то, что они были просто некомпетентны, а были настолько сосредоточены на утаивании получаемых угроз, решив не падать духом и не позволить общественности узнать, почему ими будут недовольны союзники, что они уж слишком тщательно все это скрыли!

"Свои" Люди

Теоретики конспирации отметили, что во время атак на Всемирный Торговый Центр практически сразу произошли взрывы ниже зоны удара, или, в случае с Пентагоном, над ним. Была запущена в оборот теория, что удары самолетов сопровождалась поддержкой "своих" людей, желавших создать обстановку, преимуществами которой с радостью воспользовалась бы Администрация Буша – ограничить гражданские права, увеличить военные расходы, без всяких лишних вопросов, так как все это – "национальная безопасность".

- Когда самолет врывается в стену высокого здания, то не просто разбиваются стекла, а происходит как бы маленькое землетрясение в конструкции здания, с треском ломается водопровод, а заодно и пробиваются топливные баки. Топливо попадает в вентиляционные шахты и, смешиваясь с воздухом, становится идеальной взрывчатой смесью, и эта смесь падает *вниз* через шахты на нижние этажи. Это и произошло во Всемирном Торговом Центре.
- Аналогично, когда самолет врывается в нижний этаж здания, как в Пентагоне, то топливо не идет *вниз*, а вырывается вверх по имеющимся путям. Через лестничные колодцы, например, распространяется не только топливо, но и испарения, которые смешиваются с воздухом и легко проникают вверх, что совпадает с направлением распространения взрыва. Пентагон пережил сильнейшие пожары, ад, от которого не было спасения. Пожары во Всемирном Торговом Центре имели возможность распространяться во всех направлениях, вверх, вниз и в стороны. В Пентагоне топливо устремилось вверх, создавая тепловой барьер, при котором жар от самого горящего самолета не мог рассеиваться вверх. Это похоже на тягу в горне, полностью закрытом, которая создает сверхвысокие температуры, при которых плавится даже то, что обычно остается невредимым. Неправда то, что от самолета ничего *не* осталось, просто остатков было гораздо меньше, чем ожидалось, что и стало поводом для слухов.

Таким образом, если тем, кто хотел вдохновить администрацию на введение военного положения в США из-за взрыва в Оклахома-сити или падения самолета рейса TWA800 или случая в Вако (Waco), не удалось этого сделать, то им представилась еще одна неожиданная возможность в результате событий 11 сентября. Казалось бы, типы из "Нового Мирового Порядка" должны быть довольны предоставившейся возможностью и использовать ее – население совершенно справедливо их в этом подозревает – но события 11 сентября ни в коей мере *не* были ими спланированы. Введение военного положения требует принятия ряда мер помимо того, что произошло. Реакция публики в США на ограничения, которые попытались ввести, убедила тех, кто хотел ввести полное военное положение, что этот шаг будет ошибкой. Лучше уж они будут использовать предлог "национальной безопасности" по максимуму, и контролировать себя, чтобы случайно не преступить границу дозволенного и, тем самым, не проявить свои истинные намерения. Постоянные предупреждения о возможных террористических актах предназначены для того, чтобы сохранить это чувство, хотя большинство этих предупреждений не имеют под собой никакой основы.

Примечание: ниже следующее добавлено во время прямого Zetatalk на сессии IRC 13 июля 2002 г.

Слух, что Моссад стоит за Палестинскими террористическими атаками подобен множеству слухов, которые распространялись по поводу событий 11 сентября. Есть *немного* правды в этом, но 95 % действий говорят об обратном. В основном эти атаки являются шоковыми, нежелательными. Они бы хотели *управлять* этими нападениями, но не могут. Случайный правдивый слух не в меру раздул эту ситуацию. Мы говорим, что те в США, кто хочет введения Военного Положения, были причиной взрывов в Оклахома-сити и самолета рейса TWA800 и подобных, но проиграли. Они *не* осуществляли теракты 11 сентября, но воспользовались ими. В похожей манере Моссад имеет дело с тактикой террора.

Еще По Поводу 11 Сентября

записано 8 апреля 2006 г. во время ночного субботнего прямого эфира радиопередачи GLP (GodlikeProduction).

Во время атаки на Америку 11 сентября мы заявили, что эта атака является прежде всего финансовым наказанием, направленным против Буша, поскольку целью атаки был главный игрок на американском рынке облигаций и конфиденциально работающий с американским правительством банк JP Morgan. Мы упоминали, что тогда 'в одну постель заползли несколько непримиримых партнеров, каждый со своей целью', но не назвали их имен. Этот пробел был сделан намеренно. Мы упоминали, что Белый Дом, администрация Буша, знали об угрозе, особой угрозе, и поэтому предупреждение отсутствовало из-за того, что страшно было даже подумать, что такие угрозы можно осуществить. Отсутствие предупреждения служит доказательством того, что они *знали*, что им угрожали, и пытались заставить их раскрыть карты. Значит ли это, что сюда не были вовлечены посвященные лица из администрации Буша или правительственных агентств? Не утверждалось, что публику решили не предупреждать только Буш и те, кто имеет такую возможность. Сделанное с нашей стороны опущение любых деталей о том, кто мог способствовать нападению, было намеренным. Несколько месяцев спустя, когда обсуждение доказательств показало множество рук, находящихся за кулисами и оказывающих содействие, чтобы атака была произведена, мы прокомментировали анализ этих доказательств. Мы высказали отдельные утверждения, которые были верны и сами по себе, и вели к истине, типа комментария о том, что реактивное топливо могло попасть в вентиляционные шахты и смешиваться с воздухом, взрываясь на нижних этажах, или подниматься в лестничной клетке, если удар был произведен на уровне земли, создавая в лестничных клетках доменную печь. Эти утверждения являются весьма верными и в целом, и сами по себе, только не дают представления о полной картине. С нашей стороны это было недоговоренностью, и она сделана преднамеренно.

В настоящее время известно, и часто обсуждается в Интернете, что

- израильтянам советовали избегать 11 сентября посещения МТЦ (Международного Торгового Центра), что
- непосредственно перед атакой золото вывозилось из МТЦ на грузовиках, что
- произведена внутренняя торговая сделка, которая должна быть аннулирована при взрыве, что
- взрывы произошли на уровне основания, и что обрушение имело такую картину, что казалось, будто снос был контролируемым, что
- всего за несколько месяцев перед атакой МТЦ перешел к другому собственнику еврейского происхождения, что
- возможно, что своевременное телеграфирование о разрушении было условием выплаты страховки за большие высотные здания в Нью-Йорк Сити, что

- владелец действительно получил свою компенсацию, что
- здания МТЦ имели проблемы с асбестом, а их исправление стоило бы больше, чем снос, что
- непосредственно перед атакой здания собрались осмотреть новые техники по обслуживанию оборудования, а после атаки руины не позволили осмотреть собакам, умеющим вынюхивать взрывчатку, и что
- в тот самый день за учения, направленные на отражение возможной атаки на МТЦ с привлечением сил министерства обороны США, ПВО и Федерального Авиационного Агентства (FAA) отвечал Чейни, и он задержал начало учений, поэтому помощь сил ПВО запоздала.

Показывает ли это, что финансовые авторитеты знали, что высказывались угрозы, намечались планы, и использовали это в своих интересах? Попадает ли это в соответствие с нашим утверждением, высказанным во время атаки, что сюда была вовлечена банковская отрасль, где господствуют люди, которые являются выходцами из еврейской нации и связаны с Хозяином Марионеток? Почему тогда мы не раскрываем *большего*, ведь наверняка есть еще намного больше личностей, в которых можно указать пальцем, и мы конечно знали о заговоре и вовлеченных сторонах. Почему Чейни не объявил учения, если было ясно, что планы выходили за рамки угрозы? Он – авантюрист. Откуда он *знал*, что атака должна быть в этот день? Он не знал, но нападавшие знали, когда было запланировано учение. Насколько вероятно то, что во время атаки Белый Дом застал Буша в школьном классе, перед камерами, выглядящим дураком, если они об этом *знали*? Почему ФБР не позволило схватить ноутбук Миннесотскому отделению ФБР, и после этого наказало ответственного за это местного агента? Потому что нужно было скрыть, в какой степени ФБР знало об угрозе, и это является частью сокрытия, так же, как и знание, которым обладал Белый Дом, и сведения о котором должны быть скрыты. Все виновные «понаставили дымовых завес», и поскольку сам Белый Дом не был преступником, он стремился определить, *когда* может случиться атака, и надеялся, что вылавливание тех, кого он отслеживал и контролировал, остановит этот поток разведанных. Да Белый Дом хотел получить возможность объявить Военное Положение, но они хотели сами выбрать время и место, а не пользоваться предоставившимся им случаем. Капризы власть имущих состоят в том же, – ответственными должны быть *они*.

Помимо известных сторон, есть еще свыше дюжины более вовлеченных. Почему мы воздерживаемся от раскрытия *всего*, что связано с 11 сентября, и почему мы даже сегодня не показываем детали? Главная обязанность Нэнси – говорить о наступающем сдвиге полюсов, о земных изменениях, и о том, к чему они ведут, о развивающемся духовном Преображении, о духовной поляризации между добром и злом, которое сопровождает каждое Преображение, о расцветающем знании об инопланетном присутствии, и о попытке пробить брешь в сокрытии факта присутствия Планеты X и ее предстоящего подхода. У нее на столе очень много дел, и она сталкивается с жутким накалом по поводу послания, которое передает, старается преодолеть усилия дезинформационных групп, для которых она является мишенью, поскольку это часть их работы, и еще умудряется находить время раз в день чистить зубы и за несколько часов словить ночью сон. Что может случиться, если она встанет перед сокрытием 11 сентября и окажется в центре его воздействия? Это поглотит ее жизнь, увеличит нападки, которые она выносит, и ее основное послание может пострадать. Мы знали, что эта тема не будет игнорирована, что у нее будет много поклонников, многие из которых буквально посвятили этой проблеме свою жизнь. Мы отстранили Нэнси от драки, и делаем это сегодня. Она знает не больше, чем уже известно ее приятелям. Она сосредоточена на проблемах сдвига полюсов и Преображения и должна заниматься именно этим.

Эшелон

Во время Холодной Войны все силы были брошены на то, чтобы выйти в космос. Это рассматривалось не только как вопрос престижа (кто самый лучший, самый быстрый, кто будет первым) среди тех, кто считал политику игрой или вёл силовые игры, это соревнование подталкивалось также фактором страха. На что будет способна другая сторона, занимающая преимущественное положение? Вызывать дождь, несущий смерть и уничтожать с огромной точностью? Заглядывать в спальни и комнаты заседаний директоров и разоблачать ложь корпораций и правительств, также как и ложь отдельных людей? Как может продолжать сохраняться существующее положение вещей, которое заключается в том, чтобы *лгать* людям, которыми правят, *лгать* деловым партнерам и точно также конкурентам, и *лгать* аудиторам, своей семье, своим соседям и церкви? Мысль о необходимости быть честным – невыносима для тех, кто лгал с детства и делал это потому, что таков был их образ жизни во время занятий своими профессиями политика, администратора или юриста. Поэтому способность запускать в небо спутники считалась крайне агрессивной в отношении любой другой стороны, *неспособной* делать того же.

Хотя Русские были первыми в космосе со своим Спутником, США скоро стали доминировать и имеют большее количество спутников, чем подтверждается ими публично. Американские правители стали зависеть от них, как более простых средств шпионажа, в сравнении с засылкой живых тел, которые могут быть соблазнены и лгать своему руководству, перейдя на другую сторону. Поэтому гораздо безопаснее иметь записи прямой трансляции. Союзники США, для которых в прошлом имела веская причина *стать* союзником США, использовали эту информацию совместно, по крайней мере – частично. Так почему же Англия и другие страны в Европе пришли в беспокойство относительно системы Эшелон, которая следит за электронными передачами также *хорошо*, как за тем, что может быть замечено в космосе? Что изменилось? Как показала Атака на Америку 11 сентября 2001 года, в той массе элиты, которая останется наверху во время и после наступающих изменений, не всё благополучно. Будут победители и проигравшие – те, кто утонет на островах, погрузившись в пучину повысившего свой уровень моря, и те, кто живёт замкнуто в горной местности и отказывается иммигрировать, те, чьё имущество сохранит свою ценность благодаря манипуляциям на финансовом рынке, и те, кто обнаружит, что владеет ничем не стоящими бумагами, те, кто будет оказывать влияние на народные массы, и те, чьи голоса станут шумом, игнорируемым этими массами.

Англия больше не доверяет США с тех пор, как манёвры с искажением результатов Президентских выборов предотвратили законное избрание Гора. Если в прессе это выглядело как проблема приверженцев демократов, то для тех, кто знал другое, было ясно, что собирается стать позволительной тактика сильной руки, выполняемая нагло и без стыда или боязни каких-либо последствий. Что-то происходит. Общие интересы будут отодвинуты на второй план Соединёнными Штатами, попирающими все соглашения с другими странами или все законы. Это в любом случае в Республиканской программе предусматривалось всё в большей и большей степени, но теперь всё застопорилось, оттягиваясь на некоторое время. Соглашения об ограничении вооружений с Россией выброшены в мусорную корзину. Они отказались рассматривать на совещании в Киото даже проблему Глобального Потепления – распространённого объяснения взбесившейся погоды, разрушительной для всего земного шара. Америка всегда первая, а *все остальные* пусть катятся к черту. Никакой этики. Никакого сожаления. И поэтому возникло глубокое недоверие бывших союзников во всех странах, которые публично всё ещё называют США другом.

После атаки на Америку 11 сентября 2001 года происходило безотлагательное рассмотрение того, что могло бы быть следующим – ядовитый газ, отравленная вода, опасные материалы, ядерные бомбы, автомобили, начинённые взрывчаткой, или массовая эпидемия, которая может быть вызвана биотеррористами. Все эти средства, конечно, использовались на протяжении истории, и применялись во многих странах и многими группами с различными идеологиями. Всякое рассмотрение того, что могло бы быть *следующим*, должно в первую очередь включать рассмотрение того, что при этом такая группа могла бы выиграть или потерять.

- Ядовитый газ быстро растворим и является, следовательно, наиболее часто используемым тем, кто совершает самоубийство, например – смертные случаи от отравления окисью углерода (угарным газом), легко устраиваемые от выхлопной трубы автомобиля. Ядовитый газ использовался также во время войны, например, иприт (горчичный газ), применявшийся во время первой и второй Мировых войн. В эту категорию нужно включить и Оранжевый Препарат (Agent Orange), распыляемый на листву, (содержащий диоксины), использовавшийся США во Вьетнаме, который так был смертелен для Вьетнамцев, а также вызывал вялость и тошноту у солдат США. Таким образом, более вероятно, что отравление газом, требующее сложных принадлежностей и технического обеспечения, применяется одной страной в отношении другой во время войны, и очень маловероятно, чтобы это делалось террористами, которые должны подкрадываться незамеченными и быстро наносить вред.
- Отравленная вода долго – на протяжении жизни многих поколений была средством, используемым для истребления жителей деревень или для защиты дёрна. Опасная вода – это фактор, с которым человечество сталкивалось в любом случае, поскольку она, будучи стоячей в прудах или даже текущей в потоках, может содержать вызывающие болезни организмы или тяжелые металлы, например, свинец, так что большинство случаев отравления водой происходит естественным образом – не от рук человека. Человек, фактически, отравлял себя, используя посуду, из которой выделяется свинец, или допуская попадание в свою питьевую воду сточных вод, или позволив превалировать корпоративным интересам над общими в химическом производстве стали преобладать такие вещества, как полихлорированные бифенилы (один из источников диоксинов) или другие химические яды, ухудшающие качество жизни миллионов, и давшие возможность нескольким богачам вступить на свой более высокий пост. Поскольку для преднамеренного отравления воды в неё требуется добавить огромное количество химикатов, чтобы добиться достаточно высокой концентрации растворённого яда, иначе результата не будет, они тоже будут маловероятно использованы террористами, которые не смогут путешествовать, нагруженные таким образом.
- Постоянное применение в производстве некоторыми из корпораций таких ядов, как Соляная или Серная Кислоты, рассматривалось террористами как используемое средство для создания бедствия. Было обнаружено, что группы, вызвавшие разрушение Центра Мировой Торговли, подготавливали также некоторых из своих членов к использованию опасных материалов, разрешённых в США. Очевидно, что опрокидывание грузовика в населённом районе кроме бедствий, которые были бы во множестве или унесли самое большее – сотню жизней, вызвало бы *некоторый* испуг и имело бы слабый шанс на конечный успех. Грузовики, сконструированные для перевозки таких материалов, имеют множество защитных устройства, предотвращающих подобное проливание даже несмотря на крушение или опрокидывание на скоростной трассе. Поэтому это вновь – тот случай, когда бедствия человечеству создают корпорации, а не террористы. Эти яды *сегодня* сбрасываются корпорациями в почву, в водостоки и

в воздух, опять позволяя некоторым элитам ухудшать качество жизни миллионов людей.

- Угроза от ядерных бомб, изготовленных и доставленных на территорию города в чемоданах, существует давно, и не является маловероятным событием. Физический объём, занимаемый смертоносным атомным зарядом, *невелик*, но чтобы не было провала, для него требуется вспомогательный механизм, так как чаще всего эти устройства не взрываются, а просто создают радиационное отравление для тех, кто их транспортирует руками. Однако эта угроза реальна и может привести к небольшому ядерному инциденту *рядом* с целью, наряду с длительным заражением радиацией. Тем не менее, вопреки распространённым опасениям, имеется совсем немного уже изготовленного материала такого уровня, на который можно было бы опираться при такой тактике террора. Ядерные материалы с более низким уровнем чистоты распространены, но для того, чтобы взрыв был *действительно* эффективным, или даже чтобы он вообще произошёл, необходим высококачественный материал, и в настоящее время такие материалы находятся в руках сверхмощных держав. Ядерное заражение небольшого уровня внутри этих владеющих сверх держав, конечно, всё время происходит, например, при использовании в вооружении обеднённого урана, так что солдат США во время войны становится заражённым тем оружием, которое его учили использовать.
- Использование для перевозки бомбы обыкновенного автомобиля или фургона, если причиной являются террористические шаги, очень вероятно, поскольку во всём мире они используются при обыкновенных кражах и чтобы создать препятствие автомобильному движению, поскольку введение мер предосторожности вызовет такой сбой в торговле, что для корпоративных интересов, которые, фактически, диктуют правительственные действия, она станет невозможной. Движение должно происходить, рабочим необходимо приезжать на работу, товары и материалы должны перевозиться, и проверка всех этих автомобилей, поскольку они движутся везде, просто неприемлема. Поэтому бомбы в автомобилях или фургонах могут быть доставлены на рабочее место, в гаражи или под здания или поблизости от оборудования и *взорваны*. Тем не менее, эти бомбы ограничены в своём охвате – поражая ближайшую зону высокой температурой и ударной волной, они, однако, имеют предел в количестве взрывчатки, которую можно разместить в автомобиле. Поскольку за желаемыми целями тщательно наблюдают, и движение около них ограничено, маловероятно, чтобы использовались такие бомбы, поскольку далеко не любое действие террориста лишит население ненавистной страны присутствия духа.
- Биотерроризм, в котором применяются инфекционные организмы, конечно, использовался в отдалённом и недавнем прошлом, а почти совсем недавно и с огромными последствиями это сделало ЦРУ, которое поддержало и содействовало распространению СПИДА и вируса Эбола. Выпущенные на волю, эти носители безудержно размножились и перешли ту степень распространения, которая планировалась ЦРУ и которая при таких носителях является, конечно, проблемой. Заражение имеет собственные границы, нуждаясь в средствах переноса, таких как кровь, или дыхание, или испорченная пища, и поскольку все эти средства существовали столько же, сколько само человечество, человек, столкнувшись с ними, выделял и производил эти средства. Имунная система уничтожает *наиболее* смертоносных носителей, больными становятся скорее некоторые, а не большинство, а в отношении по-настоящему смертельных носителей, таких как, например, вирус Эбола, убивающий всю деревню, такое распространение ограничено. Действительно смертельные носители почти неизменно уничтожают своих переносчиков прежде, чем они могут выйти на волю, поэтому они оказываются непрактичными. Их применение также ограничено, так как те, кто подвергся воздействию, очевидно, заболевают, и поэтому их избегают, так что широкого распространения не происходит. Таким образом, маловероятно, что такие

носители будут используемы террористами, за исключением того, чтобы сделать небольшое заявление и надеяться вызвать испуг у правительства ненавистной страны.

Сибирская Язва

Следуя непосредственно после Атаки на Америку 11 сентября, начала всплывать на поверхность и коварная атака вирусов Сибирской Язвы – сначала у одного адресата, а затем у других, выявляя таким образом то, что точная цель и намерение вложившего в конверт вирусы были неизвестны, и таков был замысел. Как и в практике Вуду, психологическое состояние жертв, фактически, создает для них возможность стать потерпевшими, умереть по плану, тогда как иначе (в другом состоянии) никакого воздействия не было бы. Они *верят*, что прокляты, и поэтому создают свою собственную гибель вследствие паники и остановки сердца. В *этом* цель тех, кто, предприняв атаку Сибирской язвой, надеются, что процветающая торговля ненавистного врага – США, встретит препятствие и нарушится из-за страха.

- Путём использования авиалиний, чтобы создать из самолётов во время атаки 11 сентября настоящие торпеды, они вселили страх перед полетами, при котором авиакомпании обнаружат, что не могут от него оправиться. Периодически он будет возрождаться, при других попытках, которые будут отчасти успешными, так что в небо будут подниматься только те, кто смирился с возможностью быстрой смерти. Влияние на торговлю было двояким – спад из-за отсутствия туризма и передвижения, которое сказалось на многих отраслях промышленности, и ухудшение возможности заключать коммерческие сделки лицом к лицу, которые без таких контактов часто запинаются.
- При инфицировании почтовых отправлений воздействие происходит на ключевую составляющую торговли, так как это может повлиять не только на корреспонденцию, но, в конечном счете, на промышленную продукцию, продукты питания и любой проходящий через руки физической предмет. Будет ли теперь население выращивать больше своих собственных продуктов, делать себе одежду и связываться только по телефону или по электронной почте? Для достижения максимальной нервозности населения исходные адресаты умышленно были слишком очевидны. Можно было рассчитывать, что средства информации должны будут кричать о таких событиях, а должностные лица внимательно за ними следить, для того чтобы было отмечено что-то такое, что нарушает их повседневную рутину.

К чему это приведёт, и кто задумал и реализовал эту коварную атаку? Как мы упоминали, когда произошла Атака на Америку 11 сентября, зачинщики бывают выявлены не всегда, и не всегда они будут преданы суду. Если такая атака с применением вирусов Сибирской язвы была возможна и раньше, то почему же она не использовалась? Если те, кто поклялся начать Джихад против США, ведут его уже давно, то почему между тем временем и настоящим была такая задержка? И разве одна Сибирская язва не доставила бы им некоторое удовлетворение, даже до угона самолётов, который был организован, чтобы использовать их как бомбы? И почему ведётся постоянный разговор об Оспе, если только существует хотя бы пара весьма защищённых устройств с горсткой таких микробов? Чего же такого общественности *не* говорят, что знают те, кто находится у власти в США?

В неофициальных встречах, в которых участвовали руководители высокого ранга и элита, обладающая властью или богатством, влияющая на этих руководителей в такой степени, о которой народные массы только подозревают, Атаке на Америку предшествовали горячие споры. В сокращающемся экономическом мире, когда происходит не только всемирный спад, но и развивается экономическая депрессия, когда фондовые рынки настолько шатки, что прямо под поверхностью находится пани-

ка, когда во *всех* странах ожидается возникновение бунтов народных масс, поскольку продовольствия не хватает, и растёт безработица, а экономический крах бьёт по неимущим подобно молоту, пока их выдержка не разобьётся вдребезги, и они не начнут выражать отчаяние – среди элиты и сильных мира сего существует сговор. Какие нужно предпринять шаги, и кто должен стать лидером? Кто среди победителей и проигравших прорвётся вперёд между ног остальных участников, и кто окажется на вершине кучи?

До 11 сентября США была изоляционистской и высокомерной страной, нарушающей соглашения и нарастающей собственными вооружениями. Они были готовы брать в колеблющемся мире то, что им нужно, и посылали к черту любую другую нуждающуюся страну. За месяцы, прошедшие после 11 сентября, США стали почти смиренными, носясь по земному шару, чтобы подружиться с теми, кого они ещё недавно унижали, и делая им уступки. Отправка по почте Сибирской язвы может быть устроена опять теми, кто не боится умереть в Джихаде против ненавистных США, но снабжающие их – это совокупность стран, которые раньше называли США другом, но были ошеломлены, обнаружив, что они обращаются с такими важнейшими соглашениями, как, например, с договором о сокращении вооружений, как с туалетной бумагой, в том плане, что хотят сделать США самой большой пушкой на земном шаре. США и бывший Советский Союз – единственные две страны, имеющие запасы вирусов Оспы. Тогда кто тот, кого США так опасаются как потенциального распространителя Оспы – не они ли сами? Лидеры же США *говорят* вам, кто, по их мнению, замешан в атаке с применением Сибирской язвы.

Оспа

Примечание: написано во время сессии IRC 22 июня 2002 г.

Население во всем мире подбадривали возможностью вспышки оспы начиная с 11 сентября 2001, когда администрация Буша начала упоминать это чуть ли не в каждом предложении. Ясно, что публике *не* сказали что-то, о чем была осведомлена администрация. Как мы заявляли в то время, существуют две страны, имеющие запасы вируса – США и Россия, и этим нервничающая администрация Буша *заявила* людям во всем мире кого она боится. Позже, за барбекью в Техасе, с усмешками вокруг, стало очевидно, что Путин был самодоволен и самоуверен, и Буш старался очаровать его. Были сделаны объявления, что программа Звездных Войн будет развиваться дальше, несмотря на возражения Русских. Позже было объявлено, что США и Россия намереваются сокращать ядерные арсеналы, по-видимому друзья. Так какая же правда стоит за этим, и почему случилась внезапная вспышка давно мертвого вируса в Пакистане?

Администрация Буша, как мы заявляли, своими руками, своей высокомерной позицией, вопреки пожеланиям своих Европейских союзников и России, накликала события 11 сентября на Америку. Такое поведение продолжается. Они проталкивают Звездные Войны, которые имеют много целей, не последняя из которых – надежда расстрелять в небе 12-ю Планету во время ее приближения и *до* того, как сдвиг произойдет. У них *нет* планов, которые в настоящий момент были бы логичными и осуществимыми, но они хотят в любом случае иметь созданную и развернутую инфраструктуру. Наиболее вероятно, что платформы Звездных Войн будут промежуточным местом для ядерных материалов, которые затем будут посланы навстречу проходящей планете, влияя на ее гравитацию. Ничего такого осуществиться не удастся, но таковы их планы. Другой целью является доминирование в мире, и так расстроенным приближающимся проходом, с помощью лазеров в космосе. Путин казался принявшим проталкивание Звездных Войн с благосклонностью и безразличностью, но это не так. Вспышки оспы будут, конечно, приписаны террористам, что выгодно администрации Буша, использующей подобные разговоры для урезания американцев в их правах, постоянно и бесконечно.

Заражение оспой внутри США уже происходило. Крот (шпион – *прим. пер.*) в НАСА, находившийся в Хьюстоне, был заражен ею и было позволено возникнуть некоторой инфекции внутри НАСА. Это, конечно, не было публично объявлено, но постоянные новости и беспокойства по поводу вакцинации дают ключ к *чему-то*, происходящему за сценой. Этот крот работал на Русских и был инфицирован тайно, нося в себе вирус, наиболее вероятно до самой смерти, но в этих играх пешки незначительны. Эта вспышка была быстро изолирована, но администрация Буша не вняла предупреждению, так как ее амбиции и высокомерие не имеют границ. Таким образом был задействован второй этап, заражение части мира в зоне интересов *обоих*, и США и России. Как и СПИД, который распространился в странах Третьего Мира без остановок, также ожидается, что этот вирус уменьшит население пока его будут изолировать, и таким образом это не очень большое беспокойство. Может случиться еще больше таких вспышек, поэтому ужас от этой долго спавшей болезни может вернуться, и послание *мощно* дойдет до администрации Буша. Если же и эти предупреждения не сыграют своей роли, то ожидайте инфекцию в США, и не среди простого населения, а среди элиты и власти в Вашингтоне.

Внезапные Прививки

Примечание: добавлено 7 декабря 2002 во время сеанса прямой связи с ZetaTalk на IRC.

Появление Черной Оспы, беспокоящей Великобританию и Соединенные Штаты, обусловлено вызывающей политикой Буша и их ожиданием последствий этого. Поскольку болезнь ожидается из-за прививок и приведет к смерти, то эти прививки будут серьезно обсуждаться и некоторые даже будут сопротивляться им. Таким образом, маловероятно, что БУДЕТ массовая вакцинация, поскольку эти страшные истории вызовут негативную реакцию и это ожидается и в дальнейшем.

Примечание: текст ниже добавлен 14 декабря 2002 года во время сеанса прямой связи с ZetaTalk на IRC.

Безобразия с Черной Оспой случилось вскоре после событий 11 сентября, и было воспринято с таким же испугом, как и Сибирская Язва. Это преподносилось как угроза террористов, но мы объясняли, что Буш фактически получил очень ясное, несмотря на свою охрану, заявление Путина, что он должен немного урезать свои амбиции в отношении того, чтобы стать мировым диктатором. Соединенные Штаты имеют оспу, имеет ее и Россия, но никак не террористы. Так почему же идет постоянная ассоциация с террористами, а теперь указывание пальцем на Ирак? Россия фактически добилась своего с помощью скрытых угроз заразить оспой кадровых сотрудников США, глубоко внутри анклавов Буша, инфицировав одного из своих "котов", работавшего в НАСА. Это случилось месяцы назад, было быстро обнаружено, а сообщение получено. Крот был несущественный, без сомнения он был очень болен, хотя и выжил, но *ни* слову об этой инфекции в США не было позволено просочиться в СМИ. После этого Британия, а также США побеспокоились о том, чтобы привить свой ключевой персонал. Что они знают из того, что не известно широкой публике? Есть ли у них хоть одно оружие массового поражения, обнаруженное в Ираке? Нет. Бряцают ли Буш со своей толпой и Блэйр оружием на границах Ирака? Да. Россия же *наиболее определенно* не желает иметь у себя под боком взбудораженные силы Ислама, которые простираются вдоль ее южных границ на тысячи миль.

Буш и другие не обращают внимание на их интересы, и прут вперед, намереваясь придумать *какие-нибудь* извинения за вторжение и притязания на Иракскую нефть для себя и Израиля. Забудьте рациональную причину, они *не* извинят Ирак, даже если там не будет *ничего* найдено. Так как Ирак стрелял по самолетам, летающим в зонах, запрещенных для полетов его самолетов, в течение многих лет с момента окончания Войны в Заливе, то сейчас это стало причиной для вторжения! Решение не в мандатах ООН, но всемогущий Буш сам раздает мандаты со своего всемогущего наместа. Король мира, правитель всего,

устанавливая правила согласно своему усмотрению, которые мир должен соблюдать, он заправляет всем. Реакция России? Принять, что на ее предупреждения, посланные в кабинеты НАСА в Хьюстоне, не было обращено внимание. Реакция Буша? Планировать инфекцию, которую, конечно, как они полагают, он и его толпа избегут. Прививая в первую очередь медицинский персонал они надеются, что никакая инфекция *не* выйдет за пределы больницы. Они ошибаются, так как заражение спланировано как отплата за любые маневры в Ираке, где условия таковы, что медики *не* смогут обуздать инфекцию. Человек на улице? Он должен ходить в больницу, а все его коллеги изолироваться. Военный? Он должен быть изолирован по своей схеме. Сам Белый Дом? У-у-у, слишком поздно чтобы ввести карантин для спасения Буша! Наблюдайте за этой драмой и вы сможете поймать толпу Буша неподготовленной и незащищенной! Это придет и начнется *если и тогда*, когда Буш сглотит достаточно, чтобы приступить к своим планам доминирования над миром.

Неудача с Вакциной

записано 7 октября 2004 г.

Не могли бы Зеты прокомментировать последнюю новость из Лондона, что представители Британского министерства здравоохранения резко приостановили поставки в США и другие страны вакцины против гриппа? И не относится ли это к возросшим усилиям по вылепливанию нужной структуры будущего населения?

Среди тех, кто занят зондированием планов по вылепливанию желаемой на время сдвига полюсов структуры населения, возникла глубокая навязчивая идея по поводу применения вакцин. Мы предупреждали о планах по блокированию обитателей больших городских жилых массивов, которые считаются слишком мягкотелыми для тяжелого труда и, вероятно, должны будут громко требовать услуг, в результате чего они утонут вдоль береговых линий или на берегах рек или умрут в городах – от голода, под разрушенными зданиями и отравленные промышленными ядами из хранилищ. Затем прозвучало заклинание Департамента Национальной Безопасности по проверке Убежищ-на-Месте и уведомление, что при объявлении Красного уровня опасности жители должны оставаться в своих домах. Мы предупреждали, что элита хотела бы отобрать здоровых рабочих для создания рабочих лагерей, отделив остальных в лагерь, где они будут голодать, или их отравят. Этот новый план США по набору рабочих назван Квалификационным Призывом для здоровых мужчин и женщин в возрасте 18-35 лет, этот контингент может быть быстро набран и выделен из общей массы населения под предлогом регистрации для призыва. Мы заявили, что ранние случаи использования химических Инверсионных Следов, вызывающих заболевания у всех, кто попадает под их расширяющуюся струю, были проверкой способности такой "стерилизации" вызывать заболевания и ослаблять миграцию населения, и в их основе лежали планы по отравлению, а вовсе не по вызыванию временного заболевания, имевшиеся у тех, кто считает, что после сдвига к анклавам элиты за едой двинется масса лишних ртов. Мы заявили, что когда Военные США обнаружили какова цель окончательных планов, они отказались сотрудничать, и с тех пор заболевания из-за химических инверсионных следов не наблюдались, план был изменен.

Если проект, предназначенный для отделения желательного контингента рабочей силы, вряд ли может быть реализован вовремя, и Военные США отказываются выполнять распоряжения Главнокомандующего, которого они откровенно считают психически ненормальным, то маловероятно, чтобы можно было осуществить отравление нежелательного населения химическими веществами, распыляемыми над городами с помощью инверсионных следов, и учитывая, что Департамент Национальной Безопасности кричит о приближении волка по видимому так часто, что несостоятельные штаты в США сотрудничают с ним по принуждению, и если будет объявлен Красный уровень опасности, а сотрудничество может полу-

читься неуправляемым и происходить без энтузиазма, то как истеблишмент хочет *добиться* формирования из населения желаемого контингента рабочей силы? Как ликвидировать пожилых, больных и тех, кто слишком молод, чтобы его можно было заставить работать, используя детский труд? Взгляните на население, которому *советуют* получить оставшиеся инъекции против гриппа, и посмотрите, как оно их сторонится, не позволяя добиться общего охвата. Как может получиться такое, чтобы вся производимая вакцина против гриппа была загрязнена таким образом, что вплоть до самого конца это оставалось бы незамеченным? Разве не производятся проверки качества? И разве ей не подвергаются выборочно разные партии, чтобы загрязненный пакет мог быть изъят, а другие – уцелели? Даже если примесь кишечной палочки E-Coli будет загрязнена часть партии, должна быть забракована вся партия. А публице говорят – какие могут быть примеси? Ей говорят о *результате*, а не о процессе, для того, чтобы у овцы, которую они могут успокаивать, когда ведут резать, не возникало в голове никаких лишних вопросов.

Таким образом, если истеблишмент сталкивается с возникающими перед ним предвестниками сдвига полюсов, когда мир переворачивается и встает на голову, так что ему требуются предпринять шаги, снижающие осознание населением причин и позволяющие быть *уверенными*, что никакой негативной реакции не последует, то прививки – это вполне возможный для использования путь. Мы только хотим обратить внимание вот на что – если начались такие земные изменения, то грипп – это последняя вещь, которой будет озабочено население. Поэтому те, кто хочет по своему усмотрению сформировать население, будут для этого набрасываться на окружающих. Остерегайтесь.

Признаки Времени #1165

Газета "Seattle Post Intelligencer" опубликовала в мае статью о документе, который они получили, благодаря Закону о Свободе Информации (Freedom of Information Act). В ней показано, что "Система воинской повинности для отдельных граждан" (Selective Service System, SSS) в настоящее время разрабатывает процедуры по реализации "Квалификационного Призыва" (Skills Draft) и провела по этому поводу совещание в Министерстве Обороны на высоком уровне с участием первых заместителей и заместителей министра. Этот проект может изменить суть назначения "Воинской повинности для отдельных граждан", и потребовать фактически у каждого молодого американца, мужчины или женщины в возрасте 18-34 лет, пройти регистрацию для "Квалификационного Призыва" и перечислить все профессии, которыми они владеют, с целью восполнения нехватки рабочей силы почти во всех подразделениях правительства. [И из другого источника] 'В соответствии с сегоднешними потребностями, структура, программы и действия "Системы воинской повинности для отдельных граждан" должны быть преобразованы с целью создания и ведения общенационального реестра американских мужчин и, на первое время, – женщин в возрасте от 18 до 34 лет, и особое внимание уделять выявлению людей, владеющих дефицитными навыками.' Предложение реорганизации "Системы воинской повинности для отдельных граждан" [11 февраля 2003 г.] процитировано в газете "Seattle Post-Intelligencer" [1 мая] [и из другого источника] Из газеты "USA Today" [8 августа] – 'Хотя Конгресс может одобрить новый закон по созданию "Квалификационного Призыва" или оставить в силе действующий закон о призыве, журнал "В Семейном Кругу" (Family Circle) сообщил в своем номере за 13 июля, что еще в сентябре 2002 г. Карл Роув (Karl Rove) опросил членов Конгресса от Республиканской партии, чтобы определить, поддержат ли они Президента, если тот потребует оставить в силе действующий закон. Республиканцы сказали, что они проголосовали бы за новый призыв.' <http://www.rumormillnews.com>

Угроза Пандемии

записано 16 апреля 2005 г.

После 11 сентября слово Биотерроризм употреблялось у членов администрации Буша как мантра, хотя признаков, указывающих на то, что террористы собирались применить 11 сентября вместо бомб бактерии – было мало. Бомбы, в качестве которых выступали подрывающие себя самоубийцы, – это издавна действующий инструмент, и использование в виде бомбы наполненного топливом самолета – это лишь расширение такой методологии. Бактериологическая война, которую использовал во время своих сражений с непокорными курдами Саддам, давно имела в арсенале некоторых государств как одно из возможных орудий, но использовалась мало. Не совершались ли пересылки по почте после 11 сентября писем с бактериями сибирской язвы боевиками Бен Ладена? Никаких доказательств этому нет, но было доказано, что сибирская язва, посланная во время этой паники Демократическим Сенаторам, была взята из лабораторий ЦРУ в Юте. Несмотря на идентификацию этого признака, не было никакого судебного расследования, и проблему замаяли. Саддам, как сообщалось на эту тему, получил свои бактерии прямо из США раньше, когда он был союзником во время сдерживающих боев с Ираном. Если бактериологическая война была такой угрозой, то зачем тогда была нужна обработка случайных агентов?

Биотерроризм стал призраком, потому что он удобен для сдерживания народных масс, если внезапно будет желательно ввести Военное Положение или его эквивалент. Администрация Буша провела ряд тестов, чтобы увидеть, может ли быть полезен тот или этот план, либо методика, или проверить легковёрность Американского народа. Мы упомянули о проверке Убежищ на Месте, которая не сумела доказать успешность такой директивы публице, и о тесте Терри Шнаво, который не сумел нарушить равновесие сил между ветвями правительства, не позволив восторжествовать действующей диктатуре Буша. "Акт Патриота", вытеснивший критерии гражданских свобод, встретил во многих частях общества отпор и больше не одобряем. При происходящем за закрытыми дверями бунте военных у администрации Буша есть только те силы, полномочия которым были даны исполнительной ветвью власти, и в первую очередь – это структура Национальной Безопасности.

Что даст возможность департаменту Национальной Безопасности выборочно заставить жителей городов оставаться на месте, укрывшись в созданных на местах убежищах? Ввести карантин позволит инфекция, воздействующая на жителей окрестности, от которых можно ожидать беспорядки, но не на домашних друзей Буша. Внимание также могло быть сосредоточено на Прививках, снова выбранных для распространения болезни среди тех, кого не считают пригодными для перемещения в рабочие лагеря будущего. Всеми необходимыми качествами такого катализатора обладает всемирная угроза пандемии, и если ей не будет содействовать природа, то можно создать легкий толчок локтем. Из недавно появившегося откровения стало известно, что вирус, смертельность которого была *доказана* и против которого у населения земного шара нет естественного иммунитета, был *специально* запущен в тысячи лабораторий множества стран всего мира через обычные маршруты движения почты при отсутствии шума по поводу этого бедствия и отсутствия внимания со стороны СМИ. Известен факт, что этот продукт вышел из Американской лаборатории. Известно, что уже после высвобождения этого вируса 1957 года, и до момента обнаружения публице факта, что произошло его высвобождение, недавно Буш подписал президентский указ, санкционирующий введение карантина в случае возникновения эпидемии птичьего гриппа. Для тех, кто опасается быть отравленным или попасть в лагерь, мы укажем на то, что земные изменения достигнут власть предрержащих намного раньше, чем может начаться любая запланированная пандемия. Бактерии будут поглощены бедствиями.

Признаки Времени #1385

Вспышка Птичьего Гриппа Грозит Обратиться в Пандемию [16 апр.] <http://www.telegraph.co.uk/news/main> 'Вчера Всемирная Организация Здравоохранения заявила, что из-за распространения в юго-восточной Азии вируса птичьего гриппа угроза пандемии гриппа-убийцы велика как никогда. Несмотря на все контрмеры, птичий грипп (avian influenza) продолжает распространяться, и возможность глобальной эпидемии, из-за которой могут погибнуть миллионы, уже считается вполне вероятной. Вирус, судя по всему, уже адаптировался к человеческим хозяевам, и это верный признак того, что его передача между людьми станет более легкой.'

Признаки Времени #1381

Буш Санкционирует Использование Карантина В Случае Птичьего Гриппа [1 апр.] <http://www.libertypost.org/cgi-bin/readart.cgi> 'Президент Буш в пятницу подписал президентский указ, разрешающий правительству ввести карантин при возникновении любой вспышки особо смертельной разновидности гриппа, недавно обнаруженной в Юго-восточной Азии. Уровень смертности среди выявленных заболевших ею – примерно 70 процентов.' [И из другого источника] Вызвавший Пандемию 'Азиатский грипп' вырвался на волю случайно [13 апр.] <http://www.newscientist.com/article.ns?> 'Вирус, который в 1957 г. вызвал пандемию Азиатского гриппа, случайно вырвался из лаборатории в США на волю и оказался разослан по всему миру в тестовых комплектах, которые ученые теперь пытаются уничтожить. Комплекты для тестирования на грипп помогают патологическим лабораториям улучшить точность тестирования. Пандемия 1957 г. началась в Китае, а затем распространилась по всему миру, став причиной смерти, по некоторым оценкам, двух или более миллионов человек.' [И из другого источника] <http://www.chennaionline.com/colnews/newsitem.asp?> Вирус был разослан в лаборатории Бельгии, Бермудских островов, Бразилии, Канады, Чили, Франции, Германии, Гонконга, Израиля, Италии, Японии, Ливана, Мексики, Саудовской Аравии, Сингапура, Южной Кореи, Тайваня и Соединенных Штатов. [И из другого источника] Федеральные Власти Недоумевают, каким образом Штамм Вируса Гриппа Добрался до Лабораторий [14 апр.] <http://abcnews.go.com/Health/wireStory?> 'Федеральные чиновники пока затрудняются объяснить, каким образом потенциально смертельный штамм вируса гриппа мог быть разослан в более чем 4 000 лабораторий всего мира. Центр контроля и профилактики заболеваний (Centers for Disease Control and Prevention) предпринимает действия, основанные на предположении, что штамм H2N2 был включен в наборы, предназначенные для проверки квалификации лабораторий по идентификации вирусов, умышленно.' [Примечание: не был ли этот выход на волю вируса, вызвавшего пандемию птичьего гриппа в 1957 г., осуществлен для того, чтобы иметь возможность ввести военное положение?]

Провоцирование Пандемии

записано 8 апреля 2006 г. во время ночного субботнего прямого эфира радиопередачи GLP (GodlikeProduction).

Помните выпуск в апреле 2005 г. живого вируса штамма азиатского гриппа 1957 г., разосланного одной американской лабораторией в примерно 4 000 лабораторий более дюжины стран всего мира? Он входил в пакет вирусов, предназначенных для проведения в сезоны распространения гриппа теста, способствующего определению штамма, который мог бы поразить целый регион. Но выпуск этого старого живого вируса был не просто неожиданным и несоответствующим, не совпадая со штаммом сегодняшнего гриппа, он может к тому же начать пандемию, поскольку было доказано, что этот вирус передается от человека к человеку. Иммунитет к этому штамму, который вызвал пандемию в 1957 г., убив миллионы людей, теперь низкий, и вакцины против него сейчас недоступны. Ситуация с его случайным запуском в такие страны, как Бельгия, Бермудские

острова, Бразилия, Канада, Чили, Франция, Германия, Гонконг, Израиль, Италия, Япония, Ливан, Мексика, Саудовская Аравия, Сингапур, Южная Корея, Тайвань и особенно США – была спланирована для создания возможности подвергнуть воздействию и распространить вирус в более чем одной стране. Хотя эта уловка была остановлена путем быстрого обнаружения источника пакетов, которые рассылались регулярной почтой, этот план, осуществившийся в ту дату, можно сравнить с событиями в Шотландии, произошедшими год спустя (птичий грипп был обнаружен у найденного в Шотландии мертвого лебедя – прим. перев.).

Вирус 1957 г., вероятно, мог бы появиться в апреле 2005 г. в разных странах путем миграции диких птиц, став сегодняшним вирусом H5N1 и, таким образом, быть представленным как мутация вируса H5N1. Во время рассылки тестовых пакетов вирус H5N1 распространился по всей Азии и был перевезен через Россию и Индию в Европу и Африку. Разве это не могло бы охватить большую часть стран-адресатов? Происхождение должно было быть скрыто, и появление штамма птичьего гриппа, распространяющегося от человека к человеку, должно произойти примерно в то же время, когда дикие птицы занесут в регион штамм вируса H5N1. То, что произошло в Шотландии и, вероятно, будет испробовано в других странах, представляет собой ту же самую уловку, прошедшую уже дважды. Подлинный H5N1 поразил мертвых птиц, лежащих рядом с птицами, умершими от штамма 1957 г. Это должно было служить доказательством, что штамм H5N1 видоизменился, и доказательством, что его распространили дикие птицы, так что предполагалось, что люди, заболевшие в регионе, которые заражены штаммом 1957 г., получили видоизмененный вариант сегодняшнего штамма птичьего гриппа. Может быть те, кто стремится в это время создать пандемию, желая этого, поскольку она является выгодным оправданием для объявления в США военного положения, жаждут таким образом начать, не дожидаясь, пока H5N1 мутирует и распространится? Да, но помощь людям поступит не только из-за их нетерпения, но и потому, что из-за природы атаки вируса H5N1 на человеческое тело ему оказывается тяжело распространяться от человека к человеку. Вашим докторам уже известно, что H5N1 селится в глубине легких, а не в верхних дыхательных путях, и поэтому в выдыхаемом воздухе его не достаточно, чтобы он стал эффективным болезнетворным микроорганизмом, переносимым среди своих человеческих жертв по воздуху.

Так должна ли начаться пандемия, распространившись из Шотландии? Эта уловка не будет иметь успех, поскольку в ситуацию вмешался Совет Миров, чтобы остановить эту игру, затеянную ради достижения господства над миром теми, кто в настоящее время поселился в Белом Доме. Мы много раз заявляли, что Совет Миров позволяет допускать исключения из правил Невмешательства в человеческие дела, противодействуя удачному ходу Буша, желающего взять под контроль американские Вооруженные Силы, что позволит ему стать в Будущем королем мира. Предполагая находиться во время сдвига полюсов в Белом Доме, или организуя это в соответствии с декларацией о Военном Положении, Буш и компании радостно намеревались разместить в Ираке оружие массового поражения и создать в США новые случаи террористических атак, которые обеспечили бы ему пост Главнокомандующего. Из-за вмешательства добрых инопланетян, имеющих свои планы, эти уловки не прошли. Ядерное оружие и бомбы точно исчезали, и не только в одном случае, но и во время сотен попыток. Если механизм этих блокировок включает воздействие на человеческий мозг, – кто-либо замышляет план и как его выполнить, и поэтому становится доступным для добрых инопланетян через телепатию и таким образом узнается, то при птичьем гриппе все работает по-другому. Вирус не несет телепатического сообщения, и его распространение не может быть прослежено добрыми инопланетянами. Зараженная вирусом и выпущенная на свободу птица не может быть замечена, план отчасти состоит в этом. Любое телепатическое сообщение, которое она может послать, будет незамечено любой другой птицей при его паническом характере. Большая птица не может также думать в этой ситуации о птичьем гриппе, так как птица, независимо от своих

болезненных ощущений, концентрируется на своих ежедневных нуждах, стремясь найти корм и убежище.

Поэтому надежда была на то, что этот план, не связанный с применением оружия массового поражения и террористическими атаками в США, будет иметь успех. Зараженные птицы не входили в ту часть средств, которые может изъять Совет, или так, по крайней мере, думали заговорщики. В конце концов, ведь мы указали, что Лондонские взрывы, являвшиеся операцией под ложным флагом, не были остановлены, поскольку исключение из правила, касающееся предотвращения террористических атак, было ограничено территорией США. Срочно! Заразите птиц, возбудите синхронную пандемию среди диких птиц, и пожните ее плоды, объявив Военное Положение! Ох, слишком поздно! Если в человеческих умах замышляется заговор, добрые инопланетяне это воспримут, и встретиться с Советом будет не так трудно, как попасть в список слушаний Верховного Суда. Это произойдет быстрее, чем вы думаете! Получается, – есть новое исключение. Помечаем зараженных птиц, поскольку они находятся в руках людей, осуществляющих заговор, обездвигиваем всех находящихся в комнате, употребляя общую технику, которую мы используем во время посещений, и облучаем зараженных птиц, когда они заболеют и умрут, чтобы устранить вирус из их организмов. Почему бы просто не вылечить птиц в самом начале? Здесь присутствует послание, которое должно быть передано тем, кто плетет интриги и замышляет заговор. – У вас ничего не получится! Если бы птицы были облучены сразу, и таким образом не было бы никаких мертвых птиц, то обратно в центр сообщили бы, что заражение птиц не осуществлено должным образом. Кроме того, масса свидетельств указывает на причинение некоторого вреда. Почему повсюду валяется так много птиц? И почему только одна птица оказалась с вирусом H5N1, и она ужасно разложилась? Заговору не только явно противостоят, его разоблачают! Оп!

Признаки Времени #1580

Шквал Сообщений о Птичьем Гриппе, но Только В Одном Можно Быть Уверенным [8 апр.] <http://www.drudgereport.com/> 'Несмотря на то, что от людей приходят тысячи звонков, и проведена экспертиза сотен птиц, единственным подтвержденным случаем присутствия на сегодняшний день в Великобритании смертельного штамма птичьего гриппа H5N1 остается лишь мертвый лебедь, найденный в Шотландии. За последние несколько дней в Шотландии были проверены 14 мертвых птиц, на данный момент тест на H5N1 у всех отрицательный. Чиновники сообщили, что точная идентификация вида лебедей, к которому принадлежала инфицированная птица, была затруднена тем, что она была найдена в состоянии сильного разложения.' [и от другого] <http://www.telegraph.co.uk/> 'Обнаружилось, что мертвый лебедь, найденный в поселке графства Файф (Fife), был поражен смертельным штаммом H5N1 опасного заболевания. Лебедь, которого выбросило на берег в поселке Силлардайк (Cellarduke), был поражен штаммом, подобным тому, которым были заражены 100 птиц в Германии. Исследуются сотни других мертвых птиц, но ни у одной из них, кроме лебедей, тест на H5N1 положительным не оказался.'

Терри Шиаво

записано 24 марта 2005 г.

Многочисленные судьи и врачи пересмотрели случай с Терри Шиаво, и пришли к заключению, что она является «растением», кора ее головного мозга, замененная теперь, как видно при сканированиях, на жидкость, – исчезла. Сначала с этим случаем была связана попытка губернатора Джеба Буша по указу президента вмешаться в это дело судебным разбирательством, потом дело опять попало в суды, поскольку его вмешательство считалось незаконным. Затем в него был втянут конгресс США, разработавший специальный закон только для Терри, поэтому дело смогло попасть в федеральные суды. Затем Федеральный судья приказал поддержать стремление

обжаловать решение флоридского судьи, которое дважды было отклонено, и последовал отказ Верховного Суда США. Тем временем Джеб Буш снова попытался принять законы, разработанные только для Терри, измененные во Флориде, но тамошний Сенат это отверг. Теперь мы слышим, что Джеб Буш намеревается использовать федеральные службы, чтобы стать для Терри опекуном. Что здесь происходит в действительности?

На первый взгляд здесь видно стремление сохранить жизнь женщины, но такой аргумент не имеет к этому случаю никакого отношения. Используя чувства обезумевшей матери, которая убеждена, что ее дочь все еще находится в теле, функции которого сократились только до рефлекторных действий, там разворачивается другая драма.

Если проблема заключается в сохранении жизни, то почему вмешательство не происходило в тысячах других случаев, когда люди в Соединенных Штатах ежедневно умирали из-за отсутствия страхования их здоровья? Что сказать о детях, умирающих на руках своих родителей прямо на местах парковки около больницы, из-за того что там отказали им в лечении? Вопрос страхования здоровья обсуждается в СМИ, он находится на переднем плане в политических дебатах, всегда в эпоху Клинтона и вплоть до настоящего момента все Республиканцы твердо стоят на стороне контроля за уровнем цен и *против* сохранения жизни. Учреждения Здравоохранения, которые являются корпоративной организацией, поддерживаемой в этом стремлении Республиканцами, обычно отвергают покрытие расходов на виды лечения, которые продлевают жизнь. Администрация Буша и программа Республиканцев удерживают высокие цены на медикаменты, потому что это выгодно фармацевтическим компаниям, которые опять же спонсировали Республиканцев. Но где при этом право на жизнь?

При поверхностном взгляде может показаться, что идет битва между разными ветвями правительства, возникшая при обеспечении контроля и равновесия, – между Исполнительной властью, Судебной системой и Конгрессом. В настоящее время задействованы еще два теста – стремление объявить незаконным брак между геями, разрешенный Конституцией в результате введения Конституционной Поправки, и проводимая исполнительными властью кампания по вливанию в Фондовый Рынок средств из фонда Социального Обеспечения, которая потребует изменения Конституционной Поправки, одобрение которой вряд ли будет предоставлено неуступчивым Конгрессом. Рассмотрим этот выпад и парирование удара шпаги.

- Губернатор Джеб Буш, выпускает Исполнительный Указ – "Закон Терри", предназначенный для того, чтобы заменить существующий закон, который потерпел неудачу, несмотря на эмоциональное выступление с явным стремлением спасти умирающую женщину. Затем требует, чтобы Конгресс его штата изменил закон, который был отклонен. И наконец, пытается использовать существующий закон штата, чтобы отстранить ее мужа в качестве опекуна и взять ее на попечение социальных служб штата. Эти попытки губернатора совершить то, что может считаться актом милосердия, фактически являются стремлением *действовать, как диктатор*.
- Судебный процесс в штате Флорида дает отпор явному стремлению обойти закон, используя повторные экспертизы лишившейся мозга женщины, у которой, как показывают проведенные многочисленными врачами сканирования и врачебные осмотры, сохранились только базальные и спинномозговые рефлексы. Нескончаемые попытки получить, вопреки закону, руководство к действию, – провалились, все выпадки были парированы. Как здесь было продемонстрировано, судебная проверка при избранных судьях не была назначена. Несмотря, по существу, на град сыпавшихся ударов, судебная ветвь *поддержала закон*.
- Совершается попытка вытеснить закон штата новым федеральным законом, сделав исключение для отдельной личности, с тем, чтобы перевести дело в федеральную юрисдикцию, в ведение федеральных судей. Пока весь мир удивлен

но следил за ходом дела, этому вопросу посвятил свой уикэнд американский Конгресс, как будто это был самый важный вопрос, стоящий перед этим органом власти. Несмотря на распоряжения его сильно пристрастного руководства, у большинства Конгресса все-таки существует какая-то мера здравого смысла, а Президент решил поддержать своего брата – губернатора Флориды. Здесь, вопреки нелепым распоряжениям, имеющим цель вновь установить питающий зонд, выпустив федеральный указ, Конгресс сотрудничать отказался.

- Принуждаемые таким образом переданной в федеральный суд по политическому нажиму Президента юридической рекомендацией издать закон с вынесенной по его желанию формулировкой – 'ошибка на стороне жизни', федеральный судья, апелляционный суд в Атланте, состоящий уже из Республиканцев, и Верховный Суд, находящийся во власти Республиканцев, отказались противостоять закону и тормозить дело, явно относящееся к вопросу Государственного Права. Здесь, когда судьи Апелляционного и Верховного Судов были назначены пожизненно, судебная проверка противостояла давлению со стороны Исполнительных органов и Конгресса.

Опросы, проведенные затем, по сообщениям, показали, что, несмотря на представленные на телевидении видеозаписи женщины с мертвым мозгом, ее явного ответа на нежный шепот ее матери, которая склонилась к ее уху, большинство американской общественности было за применение закона и завершение судебного процесса. Здесь общественность, как независимый орган, взвесив все вопросы – Государственное Право, Судебный контроль, вмешательство Исполнительной власти, мнение Президента и парламентский надзор – решила, что в силе должен оставаться процесс, который ей знаком в пределах США как Демократия. Публика не хочет диктатуры, в каком бы облике она ни выступила – мягком или в благосклонном к 'ошибке на стороне жизни'. Общественность не хочет, чтобы ее Конгресс говорил, что должен делать исключения, если делать это указывают диктаторы. Публика желает, чтобы сохранялась власть закона с сохранением апелляционного процесса.

Это не предвещает ничего хорошего не только для Президентского нажима по вопросу Социального Обеспечения, если эти средства должны быть сделаны доступными для укрепления колеблющегося Фондового Рынка, это также не сулит ничего хорошего для будущих планов введения Военного Положения, – настоящей причины для этих тестов. Военное Положение трудно ввести и еще труднее сохранять. Оно противозаконно и поэтому может быть вызвано только экстраординарными причинами, которые будут учтены в законе. Оно не соответствует Государственному Праву, поскольку любая проблема, требующая введения Военного Положения, вряд ли будет единообразной в общенациональном масштабе. Так как Военное Положение удушает торговлю и промышленную деятельность и лишает народ свободы, то это такой вопрос, по которому вряд ли можно ожидать, что Конгресс по требованию диктатора просто проштампует новые законы. В частности этот тест показал, что способность Президента влиять на общественное мнение, даже в вопросе, где могут считать, что он выглядит сострадающим и справедливым, – скудна. О нем широко распространилась репутация лгуна.

Признаки Времени #1363

Родителей Шиаво Постигли Новые Неудачи [23 мар.]
<http://apnews.myway.com/article/20050324/D89116JG0.html> 'В среду родители Терри Шиаво увидели, что их ожидания улетучились одно за другим, поскольку федеральный апелляционный суд не разрешил вновь вставить трубку, по которой ей подавалось питание, а Законодательный орган Флориды решил не вмешиваться в этическую борьбу. Не желая уступить, губернатор Джейб Буш испросил у суда разрешение взять Шиаво на попечение. Адвокатская фирма "The Schindlers" поклялась дойти в своей борьбе до американского Верховного Суда, который ранее предостерег от попытки его вовлечения в это дело.' [И из другого источника] Штат добивается выселения женщины

с повреждением мозга [23 мар.]

http://www.wnd.com/news/article.asp?ARTICLE_ID=43458 'Судья Окружного суда округа Пинеллас (Pinellas) Джордж Грив (George Greer) заявил, что штат не может ни взять Шиаво на попечение, ни обеспечивать ее пищей и водой. Департамент помощи детям и семьям (Department of Children and Families) Флориды указал, что он может выселить – при необходимости применить силу – женщину с повреждением мозга, из приюта, где она жила последние пять лет.' [И из другого источника] Требуем от Конгресса прекратить ломать комедию по поводу Трагедии Шиаво <http://www.moveonpac.org/> [23 мар.]> 'В воскресенье лидеры Республиканцев в Конгрессе Том Делэй (Tom DeLay) и Билл Фрист (Bill Frist) созвали срочное заседание Конгресса, чтобы принять закон, который имеет отношение к трагедии Терри Шиаво. И чтобы его подписать, со своего ранчо в Техасе прилетел Буш, хотя за пять лет никакая другая проблема, включая, цунами, не могла заставить Президента Буша возвратиться во время отпуска в Вашингтон.'

Микробиологи

После Атаки на Америку 11 сентября 2001 г. и последовавших затем рассылки писем со спорами Сибирской Язвы и бормотания правительства США по поводу Оспы, ряд ученых, чьей компетенцией была микробиология, были более чем жестоко убиты – очевидные убийства по политическим мотивам. В отличие от обычного уничтожения тех, кто мог бы создать утечку информации, или оказать содействие врагу, эти смерти были выходящими за рамки по своему зверству и очевидной природе. Некоторые были зарублены до смерти, избиты, сброшены с моста, и почти никто не умер так, что его смерть можно было бы выдать за естественную. Зачем такое зверство и кто стоял за этими убийствами?

Чтобы понять причину, вызвавшую передачу послания таким образом, через политические убийства, нужно понять то, что лежит в основе. Бактериологическая война в течение многих десятилетий была угрозой, которую использовали великие державы, такие как США и Россия, и жаждущие власти – такие как Ирак. Это проявилось во время Войны в Заливе, когда Саддама заподозрили в использовании бактериологического оружия на своем же народе: на курдах на севере страны, и на юге для наказания повстанцев. Это проявилось, когда стало известно, что Россия производила больше возбудителей Сибирской Язвы, чем сообщала, и захоронила их на острове, уязвимого с точки зрения близкого контакта с материком. Это проявилось снова во время атак с использованием возбудителя Сибирской Язвы после событий 11 сентября и в постоянных невнятных разговорах Администрации Буша о необходимости вакцинации от Оспы. Кто планирует бактериологическую войну, и какое это имеет отношение к этим очевидным убийствам по политическим мотивам? Огромные программы, подобные осуществляемым ЦРУ в США, в России, в Ираке, требуют больше, чем просто наличия лабораторий и секретности, им требуются знания и опыт. Ученых связывают присягой секретности и угрожают им убийством если они разгласят то, кому они помогали.

Война в Заливе не только беспокоила наличием бактериологического оружия в руках Саддама, но и также причиняла боль Американским солдатам в руках тогдашнего президента, Джорджа Буша. Синдром Войны в Заливе не является секретом, как не является им и то, как обращались с пехотой Вооруженных Сил, и так продолжалось до тех пор пока не появились доказательства, и публика не пришла в ярость. Зачем было заражать собственных солдат? Они были идеальным объектом испытаний, так как регулярно сообщали о своем здоровье в клиники в США, которые собирали информацию, и вряд ли бы обратились куда-то еще, так как их медицинское обслуживание оплачивало правительство. Болезнь была не столько смертельной, сколько ослабляющей организм. Подобным же образом химические инверсионные следы являются изучением способов приведения населения в болезненное состояние так, чтобы оно не

требовало услуг и еды от своего правительства. В этом добродетельное Правительство США является орудием зла, и руки одной из групп в Администрации Буша запятнаны кровью. Но история на этом не кончается.

В разработке комбинаций бактерий, вызывающих заболевания, ослабление здоровья и уничтожение врага или населения, участвовала *не просто горстка* погибших микробиологов. Это были и те, кто был замечен в разговорах между собой, по телефону, почте или даже по электронной почте, когда начались атаки с использованием Сибирской Язвы. При этом ЦРУ, в лабораториях в ультраправом штате Юта произведшее возбудителей Сибирской Язвы, которые предназначались для сенаторов-демократов, чтобы толкнуть Сенат в сторону республиканцев, стало особенно нервным по поводу подобных утечек информации. Стоит заметить, что *никто* еще не был привлечен к ответственности за нападения на сенаторов-демократов, даже при том, что источник происхождения Сибирской Язвы был *известен*. Таков альянс Администрации Буша. Микробиологи, зверски убитые очевидным образом, были предупреждением тем, с кем *они* общались, чтобы те не думали, что могут свободно трепать языком. Дотянулся ли рука ЦРУ до России, Великобритании и других стран чтобы совершить убийства? Да, так как у них большой опыт, чтобы выдавать себя за бизнесменов, туристов, или членов семей, приехавших в гости. Таким образом, причиной убийств микробиологов действительно было то, что они знали о программах, намерениях, и могли прогнозировать. Но это также было и послание другим, чтобы они *продолжали* сотрудничество с крепко запечатанными ртами.

Обвинения Фитцджеральда

записано 24 октября 2005 г.

Нэнси хочет выяснить, что произошло с обвинением Фитцджеральда, если слухи о событиях в пятницу 21 октября были правдивы, какие шаги при этом предприняли Гонзалес, Буш и т.д. Конечно, в планы Буша входит пункт – направить огонь на Фитцджеральда, но учитывая то, что случилось с Никсоном, и приводимые в СМИ сравнения, его окружение игнорирует такие указания, относясь к ним так, будто он просто чихнул, и не выполняют их. Фитцджеральд выше таких маневров, и нужно еще доказать, что его действия ошибочны, что не так уж очевидно, и для этого нет никаких оснований. Такие маневры могут быть замечены публикой, Конгрессом, судами, федеральными агентствами как отчаянные действия виновного. Существуют и другие варианты.

Первым делом нужно попытаться убедить самого Фитцджеральда нападать только на более слабые стороны. Это не получилось. Попытки убийства также потерпели неудачу, поскольку у Фитцджеральда есть влиятельные защитники. Второй шаг нужно было сделать в чикагских судах – попытаться не дать обвинению ход. Сначала, при рассмотрении дела судьей первой инстанции, как известно, это удавалось, но при переходе к судьям более высокой инстанции решение первого было отменено. Третья попытка состояла в том, чтобы устроить взрывы в окрестностях Чикаго под видом террористической атаки, о чем также было много слухов и что также потерпело неудачу из-за вмешательства людей, направляемых и поддерживаемых влиятельными защитниками. Четвертый план состоял в том, чтобы иметь дело с обвинительными актами в тот момент, когда они были переданы в систему судопроизводства. Фитцджеральд работает в округе Колумбия, что показывает смелость его плана, поскольку он знает, что произойдет, когда быстро столкнется с Верховным Судом и может потерпеть неудачу. Обвинительные акты, в соответствии с законом, могут быть отклонены только если окажутся несостоятельными и не будут подкреплены доказательствами, а дело обстоит не так.

Фитцджеральд *внес* обвинительные акты на рассмотрение суду в пятницу, но суд их не отверг. В этом суде Министерством Юстиции *была* сделана такая попытка, но суд отказался ее рассматривать, поскольку она была не обоснована. Министерство

Юстиции должно было в той или иной форме обнародовать обвинительные акты и выполнять с ними последующие действия. Если в ответ не будут предприняты какие-то действия, то у Фитцджеральда есть другие пути, чтобы обойти Гонзалеса и расследовать это дело независимо, используя судебных чиновников (маршалов) и т.п. В настоящее время он полагает, что Гонзалес находится в шоке, поскольку находится в фокусе этих обвинительных актов. Он считает, и правильно, что Белый Дом и Республиканская партия, осуществляя свой план, намечают себе путь действий, и, хотя у них *есть* план, он не сможет воспрепятствовать прохождению обвинительных актов.

Что дальше? Позволив зарегистрировать обвинительные акты, залив их значение в средствах информации и воспользовавшись запланированными отвлекающими моментами, затем они предложат отклонить обвинение, которое направят в Верховный Суд. Что мы знаем, и на что не рассчитывает администрация Буша, – это то, что многие из этих судей знают о произошедших нарушениях закона при воровстве поста у Гора, а также о предательских деяниях, совершенных для вовлечения нации в войну с Ираком, и ужасаются этим. Предложение отклонить обвинение не пройдет. А тем временем Белый Дом будет иметь дело с международным скандалом, отказом других народов относиться к ним с почтением, и с требованиями Конгресса произвести отставки и даже с разговорами об импичменте, поскольку при Буше произошла целая масса нарушений.

Признаки Времени #1505



Апелляционный Суд округа Колумбия отклоняет иск Буша против Министерства Юстиции, поданный для того, чтобы заблокировать обвинительные акты Фицджеральда [25 Окт] <http://www.tomflocco.com/> 'Ранее сегодня апелляционный Суд округа Колумбия отклонил иск администрации Буша против ее собственного Министерства Юстиции, пытающегося заблокировать ход обвинительных актов Специального Советника (Special Counsel) Патрика Фитцджеральда против должностных лиц Белого Дома. Первоначальная попытка Белого Дома воспрепятствовать отправлению правосудия, аннулировать обвинительные акты и засекретить их содержание, судя по последовательности событий, воссозданной по информации, по форме напоминающей факты из секретных донесений с поля боя, была в пятницу во второй половине дня отклонена Окружным Судом округа Колумбия. В пятницу Министр Юстиции и генеральный Прокурор Альберто Гонзалес отказался подписать и опубликовать обвинительные акты против себя и своих коллег, что немедленно сделало бы их достоянием общечеловечности. В тот же день, согласно сообщениям, Фитцджеральд вместе с Майерс (Miers) и Райс предстал перед Окружным Судом округа Колумбия. Отчаянные попытки Белого Дома предотвратить публикацию обвинительных актов и их криминального содержания возглавлялись Майерс и Райс, потому что против Гонзалеса как министра юстиции и генерального прокурора Буша, согласно сообщениям, были выдвинуты дополнительные обвинения за отказ опубликовать первоначальные обвинительные акты. Немаловажно, что отклонение иска как окружным, так и апелляционным судами, по всей вероятности, воспрепятствует дополнительному обращению администрации Буша в Верховный Суд Соединенных Штатов, так как после двух последовавших друг за другом отказов высокий суд обычно не предоставляет поддержку. Майерс и Райс, по сообщениям, также попытались сделать так, чтобы суды вынесли постановление о запрете передачи информации (gag order) в отношении Фитцджеральда и большого жюри, предприняв еще одну попытку воспрепятствовать отправлению правосудия и не позволить криминальному и чреватому

серьезными последствиями содержанию обвинительных актов стать достоянием общественности.' [Примечание: Мы станем свидетелями быстро разворачивающейся драмы, которая, по всей вероятности, завершится, как предсказывали Зеты, чем-то вроде того, что произошло с Никсоном, или полным обезглавливанием Белого Дома.]

Признаки Времени #1504

Буш приказал уволить Фитцджеральда и аннулировать обвинительные акты, содержащие обвинения в шпионаже [21 Окт] <http://www.tomflocco.com> 'Сегодня Специальный Советник Патрик Фитцджеральд передал Министру Юстиции и генеральному Прокурору Альберто Гонзалесу 22 обвинительных акта, содержащих обвинения Президента Джорджа У. Буша, Вице-президента Ричарда Чейни и других высокопоставленных лиц в шпионаже, посягательстве на деятельность органов правосудия, лжесвидетельстве, и многочисленные обвинения по делу об утечке информации о ЦРУ и Валери Плейм. Вслед за этим Буш приказал Гонзалесу уволить Фитцджеральда, аннулировать обвинительные акты и засекретить их содержание. Гонзалес отказался публиковать обвинительные акты, которые были переданы вышестоящей инстанцией – большим жюри, и на оформление которых отдал распоряжение судья.' [из другого источника] <http://www.sunriseofthesolar disk.com/> [19 Сен] 'Очевидно, что в кулуарах Федерального Суда США в Чикаго налицо энергичные подвижки к тому, чтобы обнародовать эти обвинительные акты, несмотря на интенсивное давление, инициируемое Мировым Судьей по имени Марк Р. Филип, который до настоящего времени препятствовал их опубликованию. Сложилась группа судей, решивших, что они больше не намерены терпеть подобного рода деятельность, и я полагаю, что они твердо придерживаются линии, чтобы заставить обнародовать эти обвинительные акты, а не держать их в секрете.' [из другого источника]

<http://ironside.cs.northwestern.edu/> [12 ноября 2003 г.]

'Чикагский адвокат Марк Филип, которому в мае исполнилось 37 лет, был предложен Президентом Джорджем Бушем для заполнения вакансии в федеральном суде в Чикаго. Если его кандидатура будет одобрена полным составом Сената, то Филип станет самым молодым из судей, служащих в настоящее время в американском Окружном суде в Северном Иллинойсе.' [из другого источника]

<http://www.americanfreepress.net/> [15 Авг] 'В конце июля сообщалось о самой последней угрозе взрыва бомбы в метро, под офисами конгресса в Дирксен-Билдинг (Dirksen Building) – как раз неподалеку от того места, где Фитцджеральд отвечал на поставленные перед ним большим жюри вопросы относительно того, посылали ли правительственные агенты рьяному обвинителю "предупреждения" о том, что в своем расследовании он зашел слишком далеко. Об угрозе взрыва бомбы в местную полицию было сообщено в понедельник, 18 июля, во второй половине дня, это стало причиной проведенной примерно за 45 минут эвакуации метро, после чего собаки, натасканные на взрывчатку, и спецназовцы разыскивали то, что, по сообщениям, оказалось подозрительным пакетом, оставленным в одном из вагонов метро.'

Корпорация Убийц

записано 23 марта 2006 г.

Очередная Пресс-конференция. Я ее включил, чтобы посмотреть только частично, и в то время, когда Буш отчитывается прессу, видно, что он ей очень противен. Люди умирают в Ираке. А он продолжает эти пространные рассуждения о свободе. Когда же репортер пытается его остановить и вставить вопрос – он сразу мочится в штаны.

Почему Буш стремится показать, что может вживую стоять перед корреспондентами, в отличие от того, что было в недавнем прошлом? Уже в течение многих лет он появлялся только перед хорошо ведущими себя на экране корреспондентами, если они вообще задавали какие-то вопросы, давая только редкие пресс-конференции. Теперь мы наблюдаем его день за днем

выступающим перед зрителями, которые могут задавать жесткие вопросы. В прошлом Буш игнорировал плохие результаты опросов, поэтому вряд ли это является причиной. Как известно, он обижается на вопросы по поводу его политики, становясь разгневанным, когда его призывают к ответу, поэтому он, по-видимому, не стал бы ввязываться в это дело добровольно. Если мошенничество на выборах 2004 г. так легко задержало его в Белом Доме, разве нельзя было бы предположить, что это сработает и в 2006 г., сохранив его Республиканское большинство в Конгрессе? И если разговоры об импичменте возникают даже в основных СМИ, сегодняшний Конгресс не будет, конечно, даже рассматривать осуждение намного меньшего порядка, чем заслуживающее импичмента. Он избежал личной ответственности за 11 сентября, за неудачу в Ираке и за Катрину, и во время всех обвинений отказался изменить тесно сплоченную вокруг него в Белом Доме политическую клику. Почему ему не просто продолжает оставаться уютно в Белом Доме, пока не появится возможность объявить себя пожизненным президентом, введя военное положение? Что могло заставить этого высокомерного человека оторваться от пьянки и предстать на линии огня?



Мы заявили, что Хозяин Марионеток хотел поставить на пост в 2004 г. Керри, и уже приступил к процессу обезглавливания, чтобы изолировать Буша с его когортами и сделать их неуместными в пределах США, да и во всем мире. Но этот процесс до настоящего времени не вынуждал Буша выходить на линию огня, защищая свою политику. Если капиталы Федерального Резерва оказываются отсеченными, а Китай и другие страны, покупающие американские облигации, отказываются инвестировать средства в растущий американский долг, США могут просто напечатать деньги, став банановой республикой, и в течение некоторого времени планировали это сделать, так что существовавшие финансовые угрозы не являются тем, что спровоцировало это изменение. Мы описали иерархию марионеток, выстроенную в политической власти Хозяином Марионеток, – это главы корпораций, затем средний класс и ниже – рабочий класс. Во время выборов 2004 г. Буш бросил вызов Хозяину Марионеток, и ожидал финансовых наказаний, а также драк с Хозяином Марионеток, известным тем, что, если он ввязывается в борьбу, то никогда не проигрывает. Может, сегодняшняя пресса пришла к Бушу, чтобы заработать на освещении его политики противостояния ожидаемой атаке Хозяина Марионеток? Что было упущено при обсуждении взаимоотношений Хозяина Марионеток со своими куклами, так это все более растущее беспокойство групп, которые получили от Буша обещания и которые, по-видимому, теперь оказались под угрозой. Средством, которым Буш добивался сотрудничества для осуществления своей программы, были взятки. А что бывает, когда взятки не дают, как было обещано?

Помимо Хозяина Марионеток и подкупленных обещаниями орд, Буш не может избавиться от тех находящихся у власти людей, которые выдвинули его кандидатуру во время выборов 2000 г. Хозяину Марионеток, вероятно, придется согласиться с любым кандидатом, но процесс выбора более сложен. Неужто вы предполагаете, что Хозяин Марионеток просто дотянулся до России и выбрал Путина, чтобы тот стал ее лидером? Путин побил конкурентов на том основании, кто должен принести больше пользы, если окажется у власти. Те, кто посадил Буша в Белый Дом в 2000 г., приняли меры, чтобы участниками администрации стали Чейни и Рамсфелд и направили эту толпу во главе с Бушем на осуществление их программы. Они обеспокоены своим положением, в котором окажутся в ближайшем будущем, и сильно вооружили Буша. Ему предъявили ультиматум – либо повышаешь свой рейтинг и показываешь способность к лидерству, либо ожидай, что будешь снят путем применения множества средств. Каждый считает, что Буш имеет свою программу, тогда как он является только фасадом для

группы с честолюбивыми интересами. Посмотрите на военно-промышленный комплекс, на контракты, заключенные с компанией Хэллибертон, на карт-бланш, выданный нефтедобывающей промышленности для получения огромной прибыли, на ослабление борьбы с загрязнением и дозволение въезда в страну дешевой рабочей силы без ограничений. Кто имеет шанс от этого выиграть? По существу, конечно не Буш или его администрация.

Как показал пример Гитлера, им управляли те из числа скрытых от общественного взгляда, кто его поддерживал. Этот контроль почти всегда является секретным, неизвестным публике и очень честолюбивым. Эта группа, наблюдающая положение дел при Буше, Чейни и Рамсфелде, надеется возместить свои потери. Они видят прессу, направленную на общественную осведомленность о мошенничестве на выборах и понимают, что Хозяин Марионеток может легко перехитрить их в деле обмана избирателя, поставив Буша после выборов 2006 г. в рискованную ситуацию. Учитывая общественное настроение и освещение в прессе опасностей электронного голосования без бумажных отчетов, перехитрить в деле обмана избирателя во всех штатах могут фактически те, кто отвечает за организацию выборов, введя меры безопасности и бумажную документацию. Принимая во внимание сложившуюся ситуацию, они не могут долгое время рассчитывать на контроль подготовки американским правительством. Буш не будет менять сложившуюся вокруг него тесно сплоченную политическую клику из-за ненадежности положения, неуверенного характера своей индивидуальности, и не будет избавляться от Чейни или Рамсфелда. Во всяком случае введение свежих сил создает риск, что вновь прибывшие узнают о грязных секретах, которые Буш и близкие приближенные тщательно скрывают. Поэтому при каждой отставке они все теснее сплачиваются вокруг Буша, в случае необходимости перетасовывая должности, – Райс, например, в качестве Госсекретаря занимает пост Пауэлла, а ее помощник переходит на ее должность в Управление Национальной Безопасности. Кажется маловероятным, что в будущем Буш сможет победить, если он упорствует и не собирается меняться, и поэтому группа, которая вложила капитал в осуществление его программы, встревожена.

Если Хозяин Марионеток не планирует убить Буша, учитывая раскрывшиеся варианты и предпочитая прибегнуть к обезглавливанию, то стоящая за кулисами заинтересованная группа испытывает отчаяние и не хочет, чтобы план Хозяина Марионеток успешно осуществился. При обезглавливании, перечеркивающим любое влияние на дела, которые Буш может утверждать как президент, они могут потерять все. Вряд ли нарушение сложившегося порядка, такого типа, к чему они могли бы стремиться, смена гвардии, изменит общественное мнение, что в Вашингтоне все идет хорошо. Фактически, это покажет, что за сценой происходят какие-то манипуляции, и сделает публику еще более подозрительной к *любой* активности в Вашингтоне. Может, Чейни был бы лучшим президентом? Его опросы показывают одобрительное отношение 18% населения, против 36% голосов за Буша. Если убрать их обоих, успокоит ли это публику, и возрастет ли в Вашингтоне сотрудничество среди тех, кто уже возмущен порядками Белого Дома? То, что обезглавливание наступит рано, вероятно, приводит в смятение и создает в Вашингтоне тупик. У этой заинтересованной группы существует небольшой выбор доступных вариантов, но положение вещей тревожно, поэтому появляются угрозы и ультиматумы. Убийство, сердечный приступ или инфаркт, умственное расстройство, все это присутствует в картах, разложенных на столе согласно указу, который давался этой заинтересованной группой Бушу. Поэтому Буш организует демонстрацию силы, выходящая все время сердитым и убийственно серьезным, поскольку этот вопрос для него смертельно важен!

Признаки Времени #1568

Буш Отстаивает Решения по Иракской Войне [21 мар]
<http://apnews.myway.com/> 'Во вторник Президент Буш заявил, что решение о сроках вывода всех американских войск из Ирака предстоит принять будущим президентам и иракским лидерам, подразумевая, что американское вмешательство про-

должится по меньшей мере до 2008 г. Сознывая рост недовольства общественности войной и непредсказуемость соратников-Республиканцев, обусловленную предстоящими в этом году выборами – президент, тем не менее, поклялся, что американские солдаты продолжат борьбу. В этом его поддержал находящийся в полной боевой готовности Министр Обороны Дональд Х. Рамсфелд. Пресс-конференция ознаменовала собой очередную напористую попытку Буша противостоят сомнению в правильности его стратегии в Ираке.' [и от другого] <http://www.msnbc.msn.com/> [18 мар] 'По данным самого последнего опроса "NEWSWEEK", резко расколовшийся электорат дает Президенту Джорджу У. Бушу рейтинг популярности, составляющий всего лишь 36 процентов и сравнявшийся с самым низким за все его президентство значением, зафиксированном в ноябре прошлого года. Его имидж эффективного лидера в войне с террором потускнел, при этом методы, которыми он расправляется с терроризмом и обеспечивает внутреннюю безопасность, одобряет менее половины населения (44 процента). Несмотря на серию президентских речей, предназначенных, как и приуроченное к началу опроса объявление о крупном военном наступлении, для укрепления поддержки войны в Ираке, только 29 процентов опрошенных людей одобрили способы, которыми Буш управляет с ситуацией в Ираке. А не одобрили – целых 65 процентов. Методы, которыми президент решал домашние проблемы, особой поддержки ему также не принесли. Его рейтинги популярности в части управления энергетической политикой (28 процентов) и здравоохранением (28 процентов) вновь понизились, а в части управления экономикой (36 процентов) – отражается его общий рейтинг.'

Бен Ладен

Примечание: написано во время сессии IRC 27 июля 2002 г.

Бен Ладен очень даже жив и играет с правительством США в кошки-мышки. Они хотят его убить, поймать его, но у них нет ключей к его местонахождению. Он наслаждается их мучениями и неспособностью притащить его мертвое тело и объявить о победе. Он находится в убежище в одной из стран, которую мы не назовем, так как это дало бы США очень много силы в их рекламной кампании, если бы они его пленили. Их неспособность предать его суду унижаетельна и мы, как и больший процент всего мира, видим высокомерие США и их желание доминировать над *всем* миром в настоящее время и особенно в наступающие времена, если намереваться чему-то противостоять. Таким образом, он заботится о своем здоровье, прикидывает свои возможности и возникнет в соответствующее время, снятый на пленку, которая *не* оставит сомнений в том, что он жив и здоров. Тем, кто мог бы сказать, что мы должны помочь в его пленении ради граждан США, позвольте нам сказать, что мы помогаем в *предотвращении* гораздо большего количества проблем с террором в США, и по тем же самым причинам. Такие нападения только помогли бы Администрации Буша обосновать отмену гражданских свобод и вымостили бы дорогу к ее мировому диктаторству. Таким образом, с помощью случаев с Энроном, Уорлдкомом и другими разоблачениями мы способствуем унижению и отвлечению внимания Администрации Буша и предотвращаем успех их миссии.

Примечание: текст ниже записан 30 ноября 2002 во время прямого ZetaTalk на сессии IRC.

Несколько месяцев назад, когда Администрация Буша говорила миру, что Бен Ладен скорее всего мертв или получил смертельное ранение в пещерах Афганистана, мы предсказывали, что Бен Ладен жив, скоро о нем вновь услышат и он вернется к своей старой практике. Недавние видеозаписи Бена Ладена показывают, что первая часть нашего предсказания была правдой, а взрыв в Кении подтверждает вторую часть. Записи Бена Ладена делают очевидным тот факт, что давление Буша на Ирак вызовет волну терроризма против интересов американцев и их союзников во всем мире. События в Кении были таковыми и направлены против Израиля. Ракетная атака не удалась просто потому, что цель была слишком далека, да и опыта маловато. Рейс TWA800 был сбит такой ракетой, но опытным американ-

ским военным, нанятым теми, кто хотел бы ввести Военное Положение в США в ближайшее время и взять ситуацию в свои руки. Изменит ли это отношение к Ираку Администрации Буша, неукротимо желающей получить контроль над иракской нефтью и поручить его Чейни? Так как поиски оружия (в Ираке) вряд ли приведут к находке чего-либо, что можно вменить в вину, если только оно туда не будет *подброшено*, то им придется сейчас менять правила. Если Ирак все время стрелял по британским и американским самолетам в зонах, запрещенных для полета его самолетов, то сейчас это становится подходящим поводом для войны с Ираком. Говорил ли так Совет Безопасности ООН? Нет, только Буш и Блэр, стремящиеся изменить правила.

FEMA

Примечание: написано во время сессии IRC 27 июля 2002 г.

Приготовления к проходу Планеты X, с недавнего времени практикующиеся открыто, такие как ожидаемая FEMA (Federal Emergency Management Agency – Федеральное агентство управления в чрезвычайных ситуациях) эвакуация целого города, военная практика по оккупации городов, осуществлялись в прошлом в мягкой форме. Все это делается под маской ожидания атак террористов, взрывов и других угроз, вытекающих из событий 11 сентября, но разве не прошел почти год без каких-либо инцидентов? Этому и назойливым требованиям по поводу Национальной Безопасности позволено быть линией поведения марионеточного Президента, Буша, и это показывает неумеренную грань страха в правительстве США. Да!

Аудиопослание Бен Ладена

Примечание: записано 15 февраля 2003 года во время сессии IRC

Почему последнее выступление Бен Ладена было *только* звуковым, если раньше они были на видео? Так как Пауэлл не сумел убедить членов ООН своими так называемыми доказательствами (аудио запись перехваченного разговора на арабском языке, перевод которого вызывает сомнения, а также баночка с муляжом отравляющего вещества – *прим. перев.*), большая часть мира сильно подозревает, что все они основаны на слухах, получены из вторых рук и вообще *не* являются доказательствами. Тревожащие проблемы в НАТО (отсутствие единства по вопросу о войне с Ираком – *прим. перев.*), антивоенные демонстрации, продолжающееся падение фондового рынка и отсутствие террористических актов в США, в то время как Администрация Буша остро *нуждается* в чём-то, что послужит пусковым механизмом для начала войны! Инспекторы *не* находят никаких доказательств, несмотря на то, что США передали им все данные разведки, которые у них есть, и поэтому Администрация Буша терпит неудачу. Что заставило их прибегнуть к монтажу новой записи Бен Ладена? Разве у них нет записей его голоса, уже сделанных ранее с его видео посланий и т.п.? Чтобы удостовериться, что аудио запись пришла *от* данной личности, нужно, чтобы она была сделана ею, но кто проверит, не был ли сделан монтаж? Прослушайте старые ленты, которыми владеет ЦРУ, и найдите хоть одно слово в *новой* аудио записи, которое уже не встречалось бы на старой. Действительно, запись смонтирована, и поскольку Бен Ладен вряд ли мертв, как ранее было объявлено в США, он найдёт свой собственный способ сообщить об этой лжи.

Повешение Саддама

записано 30 декабря 2006 г.

Действительно ли сегодня казнили Саддама? Или кого-то похожее на него? [и от другого] Был ли фальшивый Саддам

предан и убит, или его смерть была сымитирована? Что случилось бы, если бы объявился настоящий Саддам?

С самого момента предполагаемых захвата Саддама и убийства его сыновей было известно, что этот Саддам Хусейн, равно как и эти сыновья – *не настоящие*. И никто во время этого предполагаемого повешения не умер. Настоящая семья бежала, в такое место, которого США с их шпионской сетью достичь не могут. Как Бен Ладен скрывается в холмах Афганистана, Пакистана и Ирана, даже иногда путешествуя в Турцию, точно так же Саддам и его сыновья находятся в глубине территории своего давнего союзника – России. Буш высокопарно объявил об ожидаемом вторжении в Ирак, тем самым предоставив достаточное для побега время любому, кто хотел это сделать. С самого начала мы заявляли, что никакого изменения режима не будет, и Буш с Блэром не получают того контроля над месторождениями нефти, которого жаждали. То, что происходит – это эвакуация, и администрация Буша цепляется за надежду, что они все еще смогут так или иначе, хоть по волшебству, там задержаться. Буш отклоняет все рекомендации, все новые идеи в отношении Ирака, которые, по его уверениям, искал, и упрямо настаивает на посылке дополнительных, таких же истощенных, войск. Это противоположно тому, чего хотят американские граждане и новое демократическое руководство Конгресса, поэтому полные решимости идти своим путем, он и поддерживающие его заговорщики состряпали способ вызвать насилие или, по крайней мере, они на это надеются.

Выбор времени предполагаемого повешения, намеченного на религиозный праздник, был не случаен. Так же, как США были ответственны за взрыв бомбы в Золотой Мечети, они также ответственны и за выбор времени этого фарса теми частями иракского правительства, которые находятся в их полном подчинении. Кто были свидетелями казни? Горстка политиков, боящихся того, что американцы уйдут, оставив их в Ираке лицом к лицу со всеми разъяренными фракциями, которые они оскорбили. Все эти месяцы под судом был двоюродный брат Саддама – факт, легко доказываемый тщательной экспертизой зубов этих двух мужчин. Саддам имеет прекрасные зубы и нормальный прикус, а у двоюродного брата нижние зубы кривые и плюс к тому прогнатия (аномалия прикуса, когда дефекты или неправильная форма челюстной кости приводят к тому, что нижние резцы чуть закрывают верхние – *прим. перев.*). На ЦРУ, которое, ссылаясь на анализ ДНК, утверждает, будто схваченный двоюродный брат был действительно Саддамом, внимания не обращайте. Мало ли ЦРУ лжет? А чего ожидать теперь? Может быть немного больше ограниченного насилия, не доходящего, однако, до уровня взрыва, который позволил бы Бушу объявить в США призыв или вторгнуться в Иран, осуществив свои заветные надежды. Вместо этого будет устойчивое принуждение к выводу войск, поскольку разделяющая страну на части гражданская война продолжится, вследствие чего месторождения нефти окажутся в руках курдов и шиитов, а суннитам придется довольствоваться военными структурами, с помощью которых привык командовать Саддам. После того, как США и Великобритания будут вытеснены из страны, Саддам вернется, чтобы командовать суннитами, восстановив свой режим. Вот и все.

Признаки Времени #1657



Саддам Хуссейн казнен [29 дек.] <http://www.rawstory.com/> Приговоренный к смерти экс-диктатор Ирака Саддам Хуссейн был казнен через повешение рано утром в субботу на одной из площадей Багдада, расположенной вне пределов Зеленой Зоны, до самого конца отказываясь закрыть свое лицо и произнося проклятия в адрес своих заклятых врагов. [и от другого] 'Я Видел Страх, Он Боялся' [30 дек.] <http://www.msnbc.msn.com/> Али аль Массуди был в трех футах (1 м) от Саддама Хуссейна, когда тот умер. 38-летний мужчина, обычно выполняющий обязанности официального видеооператора премьер-министра Ирака Нури аль-Малики, на рассвете в субботу отвечал за съемку казни последнего диктатора. Али говорит, что не уполномочен раскрывать место казни, и не описывает место казни даже в общих чертах. Он не назвал имена представителей власти, присутствовавших при этом, хотя, по его оценке, там было около 20 наблюдателей. [и от другого] Движение Талибан заявило, что казнь Саддама приведет к усилению джихада [30 дек.] <http://www.alertnet.org/> Мулла Обайдурра Хунд, бывший министр обороны Талибана и один из высших командиров повстанцев, также заявил, что казнь Саддама в мусульманский праздник Эйд аль-Ада, знаменующий конец ежегодного паломничества в Мекку, была провокацией. [и от другого] Это не Саддам! Смотрите Признаки Времени #540-541, та же ситуация и с теми, кого убили в той перестрелке – это не его сыновья. Смотрите Признаки Времени #139.

Взрывы на Бали

Примечание: записано 26 октября 2002 года во время сеанса прямой связи с ZetaTalk на IRC.

Индонезия является очагом мусульманского восстания, так как правительство контролируется католиками и это происходило на протяжении десятилетий. Последние годы и особенно последние месяцы о представителях островной нации стали рассказывать в новостях, когда приезжавшие туда оказывались похищенными и жестоко убитыми, если за них не был уплачен выкуп. Недавно эта тенденция распространилась на Россию, где произошла трагедия взятия в заложники протестующими мусульманами целой театральной аудитории. Никакие из этих действий не были проделаны руками администрации Буша для поддержания её требования о необходимости введения в США военного положения. Такие ситуации существовали и до 11 сентября, и они порождены своей собственной силой и яростью, выходящими за пределы узких интересов США.

Гражданская Война в Ираке

записано 25 февраля 2006 г.

Мы часто заявляли, что война в Ираке являлась частью более обширного плана, предусматривающего присвоение нефтяных месторождений Ближнего Востока, распространение присутствия на Саудовскую Аравию и Иран, а оттуда через Пакистан проникновение к российским нефтяным месторождениям. Почва для сегодняшних военных действий готовилась в прошлом путем завязывания дружбы с Талибаном и Саддамом Хуссейном, которые считались союзниками Джорджа Буша старшего. Позволив Саддаму в конце первой войны в Заливе остаться у власти, была подготовлена почва для Джорджа Буша младшего, от которого требовалось завершить работу своего отца. Конечно, президентство Буша младшего виделось в плане в то время, когда ожидался сдвиг полюсов. Поэтому мы стали свидетелями того, как в 2000 г. путем мошенничества на выборах 2004 г. и указом Верховного Суда в Белый Дом поместили «Дабью» (Прозвище Буша «Дабья» (Dubya) – это разговорная форма от «Дабл-ю» (Double U), то есть название первой буквы W второго имени Буша – Walker – прим. перев.). Группа, которая за счет удачного хода заняла в 2000 г. Белый Дом, не обращая внимания на задержки, движется к осуществлению оригинального плана, но видя, что оппозиции удалось изменить их курс, стала безрассудной.

- Вооруженные Силы ускользают из-под влияния, подняв местный бунт, так что трудно рассчитывать, что они будут следовать указам из Белого Дома.
- Конгресс теперь находится в состоянии протеста, и в 2006 г. вероятно станет Демократическим, а при большом количестве оповещений в новостях о мошенничестве на выборах 2004 г. и широкое разглашении используемых тогда методов повторение такого мошенничества вряд ли будет иметь успех.
- Американская публика настроена против Буша и компании, встречая его во всеоружии на всех фронтах, за исключением позиции по терроризму, и после широкого разглашения портовой сделки с Объединенными Арабскими Эмиратами, теперь она также потерпела крах.
- Международная поддержка, типа той, которая требовалась для нападения и вторжения в Ирак, для нападения на Иран отсутствует, поэтому коалиция даже предпринимает попытку заранее считать это дело неудавшимся.
- Денежные средства, требуемые для осуществления плана, доведены США до рекордного дефицита, так что единственный вариант – это печатание денег как в банановых республиках. Иранский план перейти на торговлю нефтью за Евро, ведущий по пути падения доллара как всемирной валюты, создаст для США кризис, поскольку вышибает из-под команды Буша опору для финансирования плана.

Один из вариантов состоит в том, чтобы отказаться от плана, подать в отставку, уйдя с Президентского поста и отказавшись от контроля над Исполнительной Ветвью власти, спокойно уйти в тень, чтобы подготовиться к сдвигу полюсов с хорошо снабженным и охраняемым бункером, как может сделать любой другой богатый гражданин. Похоже ли это на вышеомеренную команду Буша? Они надеются, как мы заявили, организовать в США через портовую сделку с Объединенными Арабскими Эмиратами, террористические атаки, которые позволят ввести здесь Военное Положение с обязательным призывом на службу, принудительным призывом в армию. Если Буш станет пожизненным президентом, план может получить новую жизнь, или такой вывод напрашивается при рассмотрении. По какой иной причине Буш так непреклонен в проталкивании сделки с Объединенными Арабскими Эмиратами, несмотря на оппозицию этому со всех сторон и падение рейтинга при опросах? Предпринимаются отчаянные меры! Входит ли сюда провоцирование гражданской войны в Ираке? Чего добивается компания Буша, увеличивая насилие на Ближнем Востоке? Обратите внимание на необычный выбор момента для предполагаемого нападения Аль-Каеды на Саудовский нефтеочистительный завод, – первая попытка предпринятая с таким размахом при гражданской войне в Ираке. Почему один инцидент может спровоцировать другой? Аль-Каеда не отождествляется с шиитами или суннитами, и нападение в Саудовской Аравии не окажет содействие какой-то из этих сторон. Но существует связь с интересами Буша и компании.

Единственный у США путь для провоцирования войны с Ираном, – создать в Ираке хаос, чтобы он перетек через границы. Сюда входят и границы с Саудовской Аравией, которая потребует, чтобы Американские вооруженные силы защитили их нефтяные запасы, – события могут развиваться таким образом, и поэтому в результате закончатся там оккупацией. Может ли это сработать, как надеется Буш, вынудив американские Вооруженные Силы обеспечить возросшее присутствие на Ближнем Востоке, расширив рамки действий? Это может быть помещено в контекст необходимости заполучить победу, сохранив курс. Если это встретит противодействие, зависимость Америки от нефти из этого региона приобретет особое значение. Пройдут ли эти безрассудные меры, как запланировано? Нужно принять во внимание, что все эти дела находятся в ведении человека, и загнанный в угол зверь может прыгнуть в любом направлении. Наш анализ результата не включает войну с Ираном и оккупацию Саудовской Аравии, а рассматривает постепенный и скрытый вывод американских войск из Ирака,

который расколется в результате гражданской войны на фракции. Мы предсказали, что никакого **изменения режима** в Ираке не будет, и в действительности Сунниты во время гражданской войны сохраняют военную власть. Охрана Саддама была суннитской, оценка войны ведется суннитами, и человек, взятый в плен как Саддам, – это не он, а **его кузен**, один из его двойников. В конечном счете компания Буша обязана будет спокойно уйти в тень, но не раньше, чем в пределах самих США разыграются кое-какие драматические события. Но об этом, друзья мои, поговорим на ZetaTalk в другой день!

Признаки Времени #1556

Иран-США, Начало Крупного Мирового Кризиса [25 фев] <http://newropeans-magazine.org/> 'Тревога основывается на 2 поддающихся проверке событиях. С одной стороны, есть Иранское решение об открытии 20-го марта 2006 г. в Тегеране первой нефтяной фондовой биржи, торгующей за Евро, доступной всем производителям нефти региона. С другой стороны, есть решение Американского Федерального Резервного Фонда по прекращению с 23 марта 2006 г. дальнейшей публикации величин МЗ (наиболее надежного индикатора количества долларов, циркулирующих в мире). Открытие Ираном в конце марта 2006 г. Нефтяной Фондовой Биржи, торгующей за Евро, станет концом монополии Доллара на глобальном нефтяном рынке. В результате, по всей вероятности, сразу же опрокинется международный валютный рынок, так как страны-производители смогут продавать свою продукцию также и за Евро. Сильное падение Доллара может, по всей видимости, окончиться массовой продажей Долгосрочных Казначейских Облигаций США, размещенных в Азии, в Европе и в странах-производителях нефти. В течение вот уже нескольких месяцев МЗ заметно увеличивается, это указывает на то, что печатание денег в Вашингтоне уже ускорилось, ведь известно, что новый Президент Федерального Резервного Фонда США, Бен Бернанке, лично признавался, что является приверженцем печатания денег.'

Признаки Времени #1555

Врата Ада Отворены [25 фев]

<http://www.theaustralian.news.com.au/> 'Когда гигантский купол Золотой Мечети в Самарре, наиболее почитаемой в стране Шиитской святыни, обрушился, интенсивность межисламских столкновений в Ираке была самой минимальной. Когда диктатор Саддам мерил землю уверенной поступью, Суннитское меньшинство шло вместе с ним, наслаждаясь властью и постами, количество которых значительно превосходило их число. Для управления тремя различными этническими меньшинствами, которые предпочли бы отказаться от совместного сосуществования, новая конституция Ирака предусматривает введение федеральной системы. Разделение изолирует Шиитов на их родине – на юге, а Курдov – на севере. Ни у одной из этих групп не будет причин жаловаться, потому что они тогда будут сидеть на обширных подземных нефтяных запасах в обоих концах страны. Усиливающаяся гражданская война – это, вне всякого сомнения, то, чего американские военные планировщики стремятся избежать. Если, как ожидается, этнические чистки будут продолжаться, то придерживаться намечаемой на этот год "откатки назад" 160-тысячной группировке будет очень трудно. Законодатели Капитолийского холма начинают подумывать о ноябрьских выборах, и некоторые уже публично заявили, что длительная кампания воспринимается избирателями все хуже и хуже.' [и из другого источника]

Саудовское нефтяное предприятие отбило атаку [25 фев] <http://www.mercurynews.com/> 'В пятницу в Саудовской Аравии террористы-смертники попытались взорвать самый большой в мире нефтеперерабатывающий завод. В заявлении саудовских официальных лиц говорится, что атака имела следствием



лишь незначительный пожар, который был немедленно потушен и не нарушил процесс переработки нефти и газа. Но атака на расположенный близ Персидского залива комплекс Абкаиик (Abqaiq), через который проходят две трети Саудовского нефтяного экспорта, стала первой нацеленной на важное Саудовское нефтяное предприятие. Нефтяные эксперты предупреждают о возможности новых атак.'

Московский Театр

Примечание: записано во время сессии IRC 26 октября 2002 года

Московский захват заложников не будет последним в этом беспокойном мире, в котором будет нарастать безысходность. Сердца и умы элиты будут всё больше закрываться для любых размышлений о тех, кого они считают своим скотом, а этот скот будет все больше реагировать вырвавшейся из оков яростью. Это лишь предшественник реакций, ожидаемых после Сдвига Полусов, когда элита забаррикадируется в своих анклавах, а толпа будет стремиться быть услышанной. Взятие заложников, смерти невинных – неизбежны. Перед предполагаемыми бастионами правительства будут задерживать и расстреливать маленьких детей, а эти правительственные анклавы просто запрут свои двери. Сегодня они не заботятся о голодающих или отчаявшихся или о последствиях для тех, у кого они воруют землю или добро. Поэтому мы бы посоветовали *меньше* думать о том, что это необычно, и больше быть готовым к такому типу зверств в будущем. В наступающие времена чаще чем когда-либо будут возникать возможности проявить героизм, самопожертвование и смелость, а не расслаиваться и позволять, чтобы продолжали происходить недопустимые вещи. Возьмите урок у Уэллстоуна, который умер без сожалений, потому что был таким человеком. (Уэллстоун – сенатор от штата Миннесота, единственный из конгрессменов голосовавший против применения силы в Ираке, и, якобы, тем самым, а также другими своими действиями угрожавший спутать карты Бушу и его союзникам в США. Его частный самолет потерпел крушение вместе с семьей, помощниками и пилотами, загоревшись в воздухе и спикировав вниз, а незадолго до этого он делал запрос на посадку, сообщая о своем нормальном техническом состоянии и приемлемых погодных условиях – прим. перев.).

Зацикленность на Ираке

Примечание: записано 9 ноября 2002 года на IRC сессии

Корея имеет атомное оружие, однако американцы ее не трогают, ограничившись уровнем незаметных консультаций. Она не имеет *нефти*. Индия и Пакистан постоянно скандалят на границе, обе страны обладают атомным вооружением, но вы ничего не слышите о военных действиях *рядом* с ними, поскольку на территории этих стран нет *нефти*. Россия обладает атомным оружием, отравляющими газами, биологическим оружием, но является союзником США, потому что доставлять нефть из России в США достаточно затруднительно. Некоторые страны Африки, на территории которых были найдены залежи нефти, живут под диктатурой США, уничтожая целые поселения без страха какого-либо судебного преследования. Тогда почему же администрация Буша, столь аккуратная с компанией Enron, в течении длительного времени в истории нефтедобывающей промышленности очень грубо и незачинно вела себя с компаниями Harken Energy, Haliburton, а затем и в Ираке? *Нефть*.

Примечание: текст ниже добавлен 14 декабря 2002 года во время сеанса прямой связи с ZetaTalk на IRC.

Буш и его Администрация постоянно заявляют, что у них есть многочисленные подтверждения тому, что Ирак лжет. Но ничего из этого не было предоставлено общественности, несмотря на недвусмысленные требования прессы в прямом эфире, указывающей на этот недостаток. Так чего же они ждут? Казалось бы *сейчас* самое время чтобы подтвердить свои заявления, особенно после того, как Ирак предоставил им письменный доку-

мент! Так почему же не представлено никаких доказательств? Причина очевидна – *нет* никаких доказательств. Буш слишком понадеялся на то, что он что-либо обнаружит, либо что Садам Хуссейн среагирует также, как и раньше, не желая пускать инспекторов на свою территорию. Что дворец будет недоступен для проверок, что стрельба по иракским сооружениям во время американско-английских ночных налетов в конечном счете расшевелит Ирак и вызовет какую-нибудь реакцию. Ничего из этого не произошло, так что США теперь вынуждены защищать свои ложные претензии. Они будут изворачиваться и лгать, уклоняться и менять тему, но *не смогут* предоставить доказательства, поскольку не имеют их.

Полномочия Буша

Примечание: написано для сессии IRC 3 ноября 2002 г.

Промежуточные выборы в США были проведены с целью предоставления аргументов за и против концепции Национальной Безопасности и Войны с Терроризмом. Любой, кто состоял в оппозиции Администрации Буша, был мягок в отношении вопросов безопасности и терроризма, независимо от их аргументов. Те, кто познали опыт сражений и ужасы войны, будучи искалеченными, были названы пособниками террористов, если они не поддержали планы Администрации Буша, составленные гражданскими лицами и теми, кто избежал сражений, подобно нынешнему президенту США. Любой, кто задавал вопросы насчет обращения с гражданами США, задерживавшийся в бесконечных сомнительных кабинетах, и впоследствии без выдвинутого обвинения назывался пособником террористов. Таким образом, гражданские права не уважаются, а Конституция США и Билль о правах использовались в качестве туалетной бумаги. Недавняя трагедия 11 сентября 2001 года – по сути есть первая критика континентального США за все время, и барабанная дробь обвинений *всей* оппозиции Администрации Буша по *любой* причине привела к тому, что избиратели по сути дали президенту презумпцию невиновности и уполномочили его. Что теперь?

Те, кто разгадал, что у Администрации Буша есть программа действий, и промолчал, скрылся за пустыми угрозами, теперь видит администрацию, укравшую выборы у Гора, всенародно избранного Президента, и настолько легкомысленно относящейся к гражданским правам, что открыто нарушает закон, без причины сажая в тюрьму невиновных, что очень шокирует. Если война с Ираком не начнется, то приведет ли это к фактическому введению в США военного положения даже без формального объявления? Чтобы увидеть это в перспективе, то нужно заявить, что президент *имел* право спровоцировать войну с Ираком перед выборами, даже без получения одобрения Конгресса, если бы он смог объяснить это угрозой национальной безопасности. Президент *имел* возможность посадить в тюрьму невиновных, несмотря на международный взрыв гнева и национальное недовольство в системе судопроизводства, поскольку память о теракте 11 сентября была настолько свежей, что все, кто оппонировал этим решениям, были названы пособниками террористов. Президент также *имел* возможность ввести военное положение через министерство по чрезвычайным ситуациям (ФЕМА), поскольку законспирированный человек опубликовал директивы президента США, составленные еще несколько лет назад в ожидании времен прямо перед сдвигом полюсов. Ну и как – что-нибудь изменилось?

Во время промежуточных выборов мир объединился *против* плана администрации Буша напасть на Ирак по незначительной причине. Атаки террористов не были связаны с Иракскими экстремистами, страны вроде Северной Кореи обладают атомным оружием – но оправдана, а Россия применяет химическое оружие в отношении собственных граждан без каких-либо последствий. Мир объединился против планов администрации Буша о начале войны с Ираком, и даже их союзник – Израиль, имеет внутренние проблемы со сторонниками жесткой линии. Экономика США, несмотря на искусственно поддерживаемый индекс Фондового рынка, находится в застое с плавным ухуд-

шающимися экономическими показателями. Землетрясения, о которых не сообщается, становятся все более заметными, и скоро вызовут такие разрушения, которые нельзя проигнорировать. Погода достигла того состояния, которое находится вне понимания обывателя, с изумлением ожидающего, что же будет *далее* при таком темпе. Побывавшие в боях военные США страшатся перспективы случайной войны без достойных оснований за исключением амбиций, в то время как Администрация Буша пытается заменить военное руководство теми, кто тесно связан с нею, гражданскими или людьми, не имеющими боевого опыта. Если предположить, что высокомерная и амбициозная Администрация Буша может добиться принятия полных Полномочий для Буша, то что скорее всего произойдет?

Негативная Реакция

Примечание: записано 3 ноября 2002 во время сессии IRC

Если амбициям мешает аргументация, громкие речи и недостаток автоматического одобрения, то люди заинтересованные в том, чтобы *остановить* Буша, отступят и позволят продолжаться скандалам. Вот что бы случилось, если бы Демократам удалось прочно захватить Сенат на выборах. Экономика, гражданское право и забота о здоровье и поддержании приличного уровня существования граждан страны стали бы преобладать по крайней мере, в разговорах, разрушая таким образом планы Администрации Буша. И там, где людям с необузданными амбициями и диктаторскими наклонностями, какие продемонстрировала Администрация Буша, будет предоставлена власть – как они полагают, оппозиционеры должны предпринимать любые действия, потому как при бездействии амбиции начнут неистовствовать, ведя страну к войне, мир – к хаосу, а гражданское население – к рабскому поклонению под властью диктатуры, которой и *дела нет* до уровня жизни рядовых граждан. При планировании дальнейших действий те, кто о них думает, должны рассмотреть следующее:

1. сдвиг полюсов может *не произойти* вовсе, и Республиканской партии придется жить с последствиями такого самодержавного режима.
2. война может быть спровоцирована, и военные силы США будут востребованы для бесконечных сражений на Ближнем Востоке, не видя иной цели, кроме захвата стран-производителей нефти для картеля Буша.
3. союзники по всему миру, владеющие атомным оружием, например Россия, разрушением могут быть направлены на Ближний Восток до такой степени, что они могут *перестать* быть союзниками, ставя тем самым Штаты в изоляцию и оборонительную позицию.
4. экономические последствия изоляции затормозят экономику Соединенных Штатов до медленного ползания, что на десятилетия истребит надежду на восстановление, особенно под влиянием Республиканского лидерства, которое сродни Гитлеру с его отсутствием предусмотрительности и обращением с гражданами других стран.

Поставьте себя на место тех, кого считают богатой элитой мира, включая банковские картели, всемирные корпорации, и военные силы Америки, равно как и правящую элиту других сильных держав мира. Как будут относиться они к высокомерному, напыщенному, себялюбивому, "плохо воспитанному ребенку", наполненному в своем высокомерии тем, что он называет получением Бушем Полномочий, и готовому начать войну, о которой мир *предупреждал*, что она не должна предприниматься только из-за очевидных амбиций ястребов-политиканов? Они ликвидируют его, быстро, и все вокруг него, кто не сможет понять послание, будут также отстранены от власти. Таким образом, все слухи о возможном политическом убийстве, похожем на убийство Джона Кеннеди, которые имеют очень небольшое отношение к излагаемым оправданиям, могут стать реальностью.

Вселение

Примечание: записано 9 ноября 2002 во время сессии IRC

Сегодняшний президент США – не столько сильный индивидуум, сколько марионетка. Частенько выпивавший в молодые годы, с семейной склонностью к кокаину, негибкий – это не самая подходящая кандидатура для того, чтобы быть сильным лидером в предстоящие времена. Избранный за его слабость, он весьма правдоподобно начнет, однако затем будет спотыкаться и колебаться, когда времена станут тяжелыми и страна потребует объяснений. Этого будет не столько его вина в неспособности позаботиться об американском народе, которому он присягал служить, и это будет его сильно беспокоить, сколько провал составленных планов спасения правящей элиты, которые не удадутся. Таким образом, он вновь обратится к бутылке, а если будет в этом ограничен, то начнутся мысленные колебания. Совершая промахи и проявляя неспособность быть на сцене, он скорее всего будет предательски убит своими хозяевами. Однако при неудаче с этим вероятно возможность вселения, но поскольку его одержимость была бы *столь* очевидной, то убийство произойдет немедленно.

Процесс Обезглавливания

записано 19 августа 2005 г.

Я обеспокоен всеми сообщениями о перестановках в военных верхах. Уволен 4-звездный генерал. Действительно ли за кулисами идет война между толпой Буша и другими властью имущими? Я пытаюсь выяснять все слухи о перестановках среди военных. Куда мы идем? И что стоит за непомерно высокими ценами на сырую нефть? Не могли бы Зеты дать об этом какие-то комментарии?

Когда Буш украл результаты выборов 2004 г., мы заявили, что Хозяин Марионеток был разъярен, поскольку хотел, чтобы взбунтовавшихся американских военных выстроил в линию уважаемый ветеран Вьетнама – Джон Керри, а если этот пост Буш продолжит занимать, то он с этой ситуацией, конечно, не справится. Почему обеспокоен Хозяин Марионеток? Потому что военные США, находящиеся дома и за границей, должны использоваться и используются для защиты его имущества и интересов. Огромные американские вооруженные силы, равные по размеру суммарной численности вооруженных сил всех других стран мира, всюду имеют свои базы, и человек с ружьем добивается сотрудничества с американскими интересами за границей. Выбранные как за свои слабости, так и за какие-то способности или политическую образительность, которыми они могут обладать, Марионетки, некогда воздвигнутые на свой пост, как ожидается, предоставят возможность дергать за свои струны, но Буш и его окружение допустили, чтобы власть у американских военных перешла к их руководителям. *Те* сами захотели быть королями. *Они* смогут реквизировать все мировые месторождения нефти и контролировать черное золото, которое, как они предвидят, станет в Будущем главным товаром.

И сразу последовал удар по Бушу – в первую очередь по его финансовым потокам. Несмотря на всю ложь, утверждающую о противоположном, здоровье экономики США ухудшается, стало больше увольнений, больше банкротств, она подвержена избыточной инфляции, недостаточно финансируема и *крайне* зависима от иностранных инвесторов. Какой стала ситуация после выборов 2004, которые были украдены? Повышаются процентные ставки Федерального Резервного Фонда, который контролируется Хозяином Марионеток, в то время как состояние экономики США падает. Это может быть логично только в случае, если считать, что Хозяин Марионеток планирует обезглавить бюрократию США и ввергнуть правительство США в финансовый кризис с *внезапным* изъятием средств из Федеральной Резервной Системы и из зарубежных стран, в которых он имеет большое влияние, это будет единственное имеющееся

в его распоряжении оружие. Тем временем, бывший ранее алкоголиком Буш теперь опьянен непрерывно продолжающимся ростом расходов, его нападение на Ирак перешло в кровопролитие, обсуждать которое он отказывается. Оружие одно – устроить финансовое бедствие, при отчаянном стремлении Конгресса США урезать расходы, вопреки непреклонной настойчивости Администрации Буша, с которой она продолжает завоевание нефтяных месторождений, а теперь и в Иране.

Вторая серия ударов по Бушу – это обнародование политической коррупции внутри Администрации Буша. Нужно ли переключать пути, которыми она проявлялась? Меморандум Даунинг-Стрита, ясно продемонстрировавший, что Буш солгал публике относительно своих планов вторгнуться в Ирак; раскрытие агента ЦРУ Валери Плейм, утечка сведений о которой произошла от Карла Роува и от лиц из окружения Дика Чейни и которые в настоящее время предстали перед в гранд-жюри; использование иракской войны для наживы компании Хэлибертон (Halliburton) с игнорированием контрактов, заключаемых в процессе торгов, а также ложные счета, по которым поступали вознаграждения с премиями. Хотя эти случаи еще не рассматриваются как повод для снятия Буша с поста, они в результате оказали на Конгресс и общественность разлагающее влияние. Постепенно пальцы лояльности ослабевают и отпускают. Хотя общественной позицией является лояльность Президенту, который был приведен к присяге перед Конгрессом, не сумевшим опровергнуть результаты выборов 2004 г., глубина этой лояльности сейчас стала не более толщины листа бумаги. Обман на выборах с помощью компьютеров системы голосования Дайболт, через которые проходили голоса 1/3 нации, не регистрируемые бумажными документами, и с помощью центральных машин для подсчета голосов, по общему признанию, доступных для редактирования результатов с портативного компьютера, используемого поблизости на месте стоянки автомобилей – все это было проигнорировано лояльным Республиканским Конгрессом. Не должен ли будет конгрессмен обеспокоиться приближением Осени 2005 г. и выборов 2006 г.? Ведь второе оружие – изменение лица Конгресса.

Третья серия ударов по Бушу – это эрозия общественного настроения, которое, как надеялся Буш, должно прийти к тому, что период его Президентства будет периодом войны. Какой войны? Той, которая осуществлялась на основании лжи? Той, которая была бы по *любой* другой причине, кроме защиты Америки от терроризма? Той, которая должна была бы сделать Америку более надежным местом, избавленным от волнений? Для эрозии общественного настроения должно быть налажено взаимодействие со СМИ, и любой, кто воспринимает в последнее время импульсы от СМИ, должен признать, что произошло определенное *изменение*. Стоит лишь взглянуть на дикторов последних известий, чтобы увидеть руку, лежащую на штурвале выпусков основных СМИ. И это *не* Буш со своей компанией. Хотя они могут запрещать репортажи, заявляя об интересах национальной безопасности, им нельзя влиять на характер и тон новостей. Если меморандум Даунинг-Стрита получил мало прессы, то имя Карла Роува в связи с его предполагаемой ролью в раскрытии агента Плейм бесконечно переходило из одного выпуска основных СМИ в другой. Публичные разоблачения в этом сражении за сердца и умы американской общественности еще *не закончены*, поскольку за кулисами находится еще большее их количество и ожидает своего часа. Публика уже вынесла решение, что больше не одобряет своего Президента, ни за его деятельность в Ираке, ни в экономике, и кроме уважения к Должности Президента, мало чего осталось для его поддержки. Третье оружие – это разгневанная публика.

Какова согласованность во время этого процесса обезглавливания между экономическими затруднениями, встревоженностью Конгресса, раздражением публики и отказом военных повиноваться? Каждая часть процесса усиливает другую. Усилия военных, которые имеют сильную общественную поддержку, не вызывают обвинения у Конгресса, независимо от их законности. Президента, которого рассматривают как личность, искренне заботящуюся об общественных интересах, публика прощает за экономические затруднения. И если на карту по-

ставлен такой фактор, как угроза национальной безопасности, рассматриваемый как безопасность американского народа, то СМИ не решаются критиковать руководство. Но если это руководство было выставлено, как испытывающее крайний недостаток честности, и не ради собственной выгоды, и с апломбом нарушающее как букву, так и смысл закона, что тогда? Когда Конгресс начинает голосовать против желаний Белого дома Буша, что тогда? Когда опросы общественного мнения показывают спад до нуля поддержки Президента и его политики, что тогда? Начинается голодное безумие. Хотя некоторых в Белом доме Буша это ужаснуло, манера поведения преобладающего большинства говорит об упрямом отказе меняться. Это решение не сильных, а упрямство слабых. Вот уже 2 года, как они истерично упорствуют, настаивая на своем пути.

Примите во внимание роль военных. Они, конечно, были разочарованы тем, что имели, поскольку их назначенный Главнокомандующий был человеком, который во время вьетнамской войны всячески избегал своих обязанностей, вплоть до самовольного ухода в запас. Правда об этом не была скрыта от военных, которые имеют собственные информационные каналы, но военные ограничены в возможности высказываться против действующего Главнокомандующего, поэтому для общественности правда об этом была скрыта. Они, конечно, не советовали вторгаться в Ирак и были ожесточенны, когда их совет не был принят во внимание. Примите во внимание принятый вслед за этим гибельный план Рамсфельда совершить бросок к Багдаду, оставив уязвимыми пути доставки припасов и довольствия, и получите обстановку, которую сегодня мы видим в Ираке, – нескончаемые сражения и нескончаемый поток погибших и искалеченных солдат. Воцарившиеся нравы намного хуже, чем во Вьетнаме, историю которого рассказывать не позволено. Если военная служба основана на выполнении команд и на управленческой иерархии, по *теории* – после воли Главнокомандующего существует вторая традиция – бунт несчастных неудачников, страдающих от ошибок командования. Совершаемые наемниками тюремные пытки, о которых сообщалось прямо Рамсфельду, показаны на военных фотографиях. Упс. Это проходит помимо информационных утечек, это влияет на развертывание и взаимодействие, и если неудачники не удовлетворены, то начинается отказ.

Буш может думать, что раздражение генеральской верхушки станет примером для остальных, и стремится остановить то, что становится все более и более открытым бунтом в вооруженных силах, но результат будет противоположным. Для каждого это грозит отсечением головы, но тогда вырастет больше новых. Буш видит мрачные лица военных, вынужденных его посещать для частых живых бесед перед публикой, используемой в качестве фона, и воображает о таком сотрудничестве. Разве он не замечает бесцветность улыбок? Отсутствие аплодисментов, даже по заказу? Весть о том, что офицерский состав больше не рассматривает Буша как своего командующего, переходит к более низкому эшелону, и бунт развивается. Он вспыхивает в интернете тут и там в виде слухов об удачном ходе, но это еще не окончательный результат. Результатом является возражающий *отказ* следовать прямым распоряжениям. И в верхах, и в низах. Но сколько военно-полевых судов могут одновременно развлекать военных? Из истории известно, что, когда военные обращались против короля, король терял свою опору и был обречен. Это бывает особенно часто в случаях, когда король безрассудно начинает нападать на военных! Но таково высокомерие занимающих в настоящее время Белый Дом, которые считают себя неподвластными разбирательству о коррупции, если Генеральный Прокурор является давним близким личным другом Буша, неподвластными процессу импичмента, если Республиканцам принадлежит большинство в Конгрессе и Сенате, и неподвластными общественному и мировому мнению, как недавно показало назначение посланника США в ненавистную ООН.

Что дальше? Собирается развертываться шекспировская драма с методичным подсецием Администрации Буша, создающим под ним водоворот, который удивит тех, кто считал его сильным. Удар по Бушу, обезглавливание его *влияния* таково, что

США больше не управляются из Белого дома, а идут на автопилоте в соответствии с законом и совестью. Таков план Хозяина Марионеток, и не было никакой битвы, раздутой этим Хозяином Марионеток, в которой он мог бы проиграть. Результат известен заранее.

Признаки Времени #1488

С поста уволен четырехзвездный генерал [10 авг.] <http://premium.cnn.com/> 'Во вторник официальное лицо сообщило, что Армия решила на экстраординарный шаг – со своего поста был снят четырехзвездный генерал, в его отношении Министерством Обороны проводилось расследование по подозрению в сексуальной распущенности. Глава Управления по подготовке кадров и разработке военных доктрин Сухопутных войск генерал Кевин П. Бернс (Kevin P. Byrnes) вскоре уже должен был выйти в отставку, но, несмотря на это, было принято решение освободить его от выполнения своих обязанностей. 55-летний Бернс, ветеран Вьетнама, считался третьим по старшинству среди 11 четырехзвездных генералов Армии. Занимая пост главы Управления по подготовке кадров и разработке военных доктрин, Бернс занимался надзором за всеми армейскими программами подготовки кадров и за разработкой руководящих принципов ведения ядерной войны. В число четырехзвездных генералов и адмиралов, отстраненных от командования в последние годы, входит Адмирал Флота Ричард К. Маке (Richard C. Macke), снятый с поста главы Командования Вооруженных сил в зоне Тихого океана в 1995 г. из-за его замечаний по поводу инцидента с американскими морскими пехотинцами, обвиненными в изнасиловании 12-летней японской девочки. Генерал Майкл Даган (Michael Dugan) был снят с поста начальника штаба ВВС в 1990 г. из-за комментариев, данных репортерам по поводу планирования Войны в Заливе 1991 г.

Противодействие Обману

записано 9 ноября 2006 г.

Возродившиеся Демократы Завоевывают Контроль над Парламентом [8 ноя.] <http://apnews.myway.com/> После 12 лет правления Республиканцев ранним утром в среду Демократы, громко критикующие президента и раздираемый скандалами Конгресс и призывающие отказаться от войны, добились контроля над Парламентом. Республиканцы отошли от власти в каждом из регионов страны – в консервативном, либеральном или умеренном, так же как во всех типах местности – городских, сельских и пригородных. Опросы проголосовавших показали, что избиратели среднего класса, которые переметнулись к Республиканской партии 12 лет назад, по-видимому, решили вернуться к Демократам. [и от другого] Для Завоевания Сената Демократам Нужны Вирджиния и Монтана [8 ноя.] <http://apnews.myway.com/> Выиграв решающие схватки в Огайо, Род-Айленде, Пеннсилвании и Миссури, Демократы захватили четыре из шести занимаемых Республиканцами мест, которые им нужны для завоевания контроля над Сенатом, и в среду практически стали близки к сведению на нет Республиканского большинства. Демократы претендуют и на оставшиеся, пока что занятые республиканцами, два места – от Вирджинии и Монтаны, и в обоих штатах были впереди. [и от другого] <http://www.waynemadsenreport.com/> При подсчете 99% голосов Уэбб чуть впереди: не подсчитаны 30 000 бюллетеней, поступивших из округа Фэйрфакс, известного своей симпатией к Уэббу. Сотрудники избирательной комиссии вечером разошлись по домам и возобновят подсчет утром. И пока еще не подсчитаны голоса из округа Арлингтон, Фэйрфакс-сити и Айл оф Уайт, также сильно поддерживающих Уэбба. Совсем немного голосов осталось подсчитать в разделившемся во мнениях поровну округе Лоудаун. [и от другого] <http://www.attytood.com/> Опросы проголосовавших, результаты которых стали появляться к концу дня, почти точно соответствовали окончательным результатам – небо и земля по сравнению с тем, что происходило на предыдущих предварительных выборах эпохи Буша. Напряженные скачки, шедшие "нозд-

ря в ноздрю", везде принесли, наконец, Демократам победу, в отличие от выборов во Флориде в 2000 г. или в Огайо в 2004 г., и когда это произошло, никаких серьезных обвинений в обмане и никаких требований пересчета голосов не последовало.

Нэнси обещала, что после выборов мы поделимся некоторой информацией о том, что продолжало происходить за кулисами в результате наших усилий, предпринятых совместно с возможностями Хозяина Марионеток, для противодействия обману избирателей. Хотя мы не будем разглашать все аспекты этих командных усилий и используемые нами методы, некоторые из них мы обсудим, поскольку к настоящему времени они стали известны Карлу Роуву с компанией, и поэтому нет смысла скрывать эту информацию от публики. Чтобы совершить обман избирателей, команда Роува поставила по всей стране, в ключевых штатах, которые должны были стать полем битвы, тысячи людей. Он имел людей на разных уровнях, чтобы в случае, если нижний уровень потерпит неудачу, задействовался бы более высокий уровень, и был уверен, что не на одном, так на другом, но добьется успеха. Чтобы создать впечатление реальных результатов, голосование должно было быть организовано так, чтобы пойти по пути, когда местное население голосовало бы как всегда, кроме ключевых выборов – федеральных, как было сделано во время мошенничества в 2004 г. Таким образом, по всей видимости, распределение голосов соответствовало бы результатам предварительных опросов по всем видам голосования, кроме федерального. Буш, Чейни и Роув с друзьями предсказывали, что Республиканцы пройдут, и сохраняют контроль над Конгрессом, постоянно навязывая эту идею, чтобы она не казалась странной. Роув использовал множество методов, например:

- Замена бумажных избирательных бюллетеней заранее подготовленными подложными бюллетенями, чтобы в счетную машину пошли подложные бюллетени, а не те, которые были заполнены избирателями. Так как на избирательных бюллетенях нет никакого имени или идентификационных данных личности избирателя, то нет никакой возможности обратиться к избирателю и спросить, его ли это бюллетень. Бюллетени, заполненные избирателем, могли быть уничтожены, а подложные – сохранены для всяких пересчетов. Для этого требуются верные работники избирательных участков, в сферу деятельности которых входит работа с кипами бумажных бюллетеней.
- Изменение общих количеств подсчитанных электронных голосов путем вставки в машины для голосования или в машины для подсчета голосов специальных плат, или запуска на машинах для подсчета голосов специальных скриптов (текстовых сценариев замены). Эти платы и скрипты впоследствии будут вынуты или стертые, не оставив никаких следов вмешательства. Для этого требуется доступ к машинам перед днем голосования и после закрытия в день голосования, тогда не останется никаких следов. На электронных машинах для голосования, не выдающих распечатку данных на бумаге, пересчет невозможен, поэтому какие бы итоговые данные ни остались в машине, оспорены они быть не могут.
- Стирание итоговых данных или выбрасывание избирательных бюллетеней, если это возможно. При электронном голосовании стирание всех данных из избирательных бюллетеней в избирательном округе, где ожидается поддержка Демократов, произвести просто, поскольку этого можно достичь с помощью сбоя в работе электроники. Если окажется, что вместо подложных бумажных бюллетеней были подсчитаны оригинальные бюллетени, то подчистка результатов подсчета бумажных бюллетеней может гарантировать, что подложные бюллетени будут подсчитаны, как замышлялось.
- Использование удаленных подключений к электронным машинам для подсчета голосов, с тем, чтобы итоговые данные можно было по желанию заменять или изменять. Эти беспроводные подключения с самого начала были встроены в мошеннические системы Дайболд, но не были отключены бесполовыми работниками, обслуживающими выборы, во

многих штатах, вынужденных спешно переходить на это оборудование во исполнение федерального закона, который в последние годы протолкнули Республиканцы. С автомобильной стоянки можно подключить ноутбук и изменить итоговые данные, поэтому не потребуются привлекать никаких обслуживающих выборы работников.

- Использование в ключевых штатах служащих из офиса Госсекретаря штата, в который приходят окончательные общие результаты. Если общий результат не такой, как ожидался, они тянут до тех пор, пока не будет устроена подмена итоговых данных. Именно по этой причине сообщения о результатах в сочувствующей Уэббу части Вирджинии откровенно задерживались, а Бернс так тянул с признанием поражения в Монтане. Аллен и Бернс были уверены, что проблема так или иначе будет решена, и все еще ждали, что случится чудо. Так как SOS (сигнал бедствия) нужно было подать о том, что избирательный округ имел возможность подтвердить самостоятельно, то это могло продолжаться лишь до момента такого подтверждения, так что затягивание процесса и докладывание о проблемах с планом было, по большому счету, всем, на что эти SOS-конспираторы были способны.

Как мы упоминали, одной из основных целей воровства портативных компьютеров с данными на сотни тысяч людей было заставить кого-либо из них сотрудничать с планами по мошенничеству на выборах. Если работники, которые должны обслуживать выборы, имеют уязвимые стороны, то с ними выходят на контакт и выдвигают им предложение, от которого они не могут отказаться. Похищение идентификационных данных – это кошмар, которому мало кто может противостоять, поскольку даже после реабилитации и по прошествии многих лет человек все еще может страдать от клеветы, будто пораженный проказой. В каждом таком случае человек может оправдывать себя тем, что лично он влияет только на малую часть процесса – на итог в отдельном округе. Если с человеком вышли на контакт, но он сопротивляется, и склонен возмущаться и поднимать шум, его заставляют замолчать обычным путем. – Мертвые не говорят. Работая таким образом в течение всего прошлого года, команде Роува удалось ко дню выборов расставить по местам тысячи участников мошенничества. Каким образом этому противодействовали мы, Зеты, и команда Хозяина Марионеток?

Благодаря своему огромному богатству, Хозяин Марионеток, конечно же, автоматически является членом MJ12. Многие из его доверенных людей – также бывшие члены MJ12, и поэтому могут встречаться с нами, Зетами, с глазу на глаз в сознательном состоянии. Это позволяет делать дело быстро, поскольку человек освобождается от необходимости разбираться в догадках, всплывающих из его подсознания. Кроме того, если у нас возникла трудность в передаче наших концепций, то Нэнси привлеклась в качестве переводчика. Нэнси работала в этой роли по несколько часов в день в течение многих месяцев, устроить это было легко, поскольку ее распорядок дня, как пенсионерки-домоседки, позволяет без труда выбирать время, когда она сможет отсутствовать. Нэнси знает о некоторых из своих контактов, имея о них воспоминания, поэтому знает о своей роли, но не о степени своей причастности, которая потребовала обременительных затрат времени. Основной процесс был следующим.

- Команда Хозяина Марионеток могла раздобыть списки работников, обслуживающих выборы в округе. Она также могла узнать список используемых методов мошенничества. Мы могли указать обслуживающих выборы работников, которые подверглись шантажу со стороны команды Роува, и методы, которые для этого использовались. Из этого могли быть выяснены время и место, с помощью сходных методов и списков, которые мы могли указать.
- Если то, что мы знаем, таким методом команде Хозяина Марионеток было не передать, для разъяснения могла привлекаться Нэнси. Если шантажу подвергался, например, швейцар, а не обслуживающий выборы работник, или должен был использоваться метод мошенничества, не входящий

в переданный список, то могла быть вызвана Нэнси. Таким образом, списки становились более всеобъемлющими.

- По мере приближения дня выборов могли возникнуть некоторые изменения, и мы могли быть теми, кто немедленно уведомит о том, что произошло изменение плана. Какой-то струсивший обслуживающий выборы работник мог быть внезапно заменен другим, считающимся более надежным, стал доступен другой метод мошенничества, и поэтому от менее надежного метода отказались, или иные, какие угодно, причины, включая смерть или болезнь того, кто до этого был вовлечен в план Роува.
- В ночь перед выборами тысячи агентов Хозяина Марионеток были готовы блокировать намеченное мошенничество. У них было преимущество, благодаря тому, что они могли использовать наши транспортные системы, которые мы им предложили только для этого случая. В конце концов, они были настроены противостоять мошенничеству на выборах, противодействуя обману, который устроили Роув и компания, позволив, таким образом, пожеланиям многих людей быть услышанными. Наша транспортная система включает возможность телепортации членов команды в запертые комнаты и помощь в выполнении их задач, если там присутствуют другие люди, путем временного введения этих людей в анабиоз, чтобы у них не осталось никакого воспоминания о происшедшем.
- Кипы подложных избирательных бюллетеней могли быть заменены настоящими избирательными бюллетенями, подготовленными для занесения в итоговую таблицу, а после подсчета возвращены назад. Таким образом, обслуживающие выборы работники, которые сотрудничали с Роувом, думали, что поддельные избирательные бюллетени прошли, и решали, что их работа сделана. Такой тип подмены мог быть также применен для избирательных электронных карт, – после того, как было совершено мошенничество, могли быть вставлены правильные карты, а затем, после того, как прошли часы голосования, произведена обратная подмена.
- Если мошенничество заключалось в изменении итоговых результатов через дистанционное управление, через преднамеренно встроенные в систему Дайболд для такого доступа порты, мог быть использован другой метод. Перед выборами удаленный порт мог быть отключен от используемых на выборах табуляторов, а затем подключен к какому-то другому находящемуся поблизости ПК (персональному компьютеру). Этот ПК мог быть оставлен в туалете или в запертом офисе работающим, с загруженной программой подсчета и итоговыми данными, которые могли показаться ожидающему их появлению к концу дня выборов агенту логичными. Итоговые данные могли быть им изменены, но не на официальном компьютере для подсчета голосов. Деятели Роува могли решить, что работа выполнена, доложить об этом, и узнать о неудаче только потом, когда что-то изменять уже слишком поздно.
- Если была опасность утраты каких-то настоящих избирательных бюллетеней, мы брали их на хранение, оставляя вместо них замену и используя нашу способность к внушению того, что видит человек (ее действие сродни "экрану воспоминаний", иногда показываемому нашим контактерам), чтобы убедить сотрудничающего с Роувом обслуживающего выборы работника, что он видит то, что ожидает. Таким образом он, возможно, сообщит команде Роува, что избирательные бюллетени были уничтожены, в то время как единственной уничтоженной вещью была стопка чистой бумаги.
- В некоторых случаях людей, координирующих действия участников мошенничества из диспетчерской комнаты с целью выполнения плана Роува, вводили в болезненное состояние, так что они какое-то время ничего не осознавали, поэтому не отвечали по телефону, когда звонили разъяренные заговорщики, обеспокоенные происходящим, и были не

в состоянии изменить подсчет, как хотелось. Во многих случаях шантажируемый работник, обслуживающий выборы, неожиданно заболел, внезапным расстройством желудка или чем-то подобным.

- Если в результате того, что ресурсы были чрезмерно распорочены, случилось так, что в электронное устройство был введен мошеннический результат подсчета, то для стирания этого результата мы могли использовать нашу способность создавать электронные волны. Это могло вызвать либо пересчет, если использовались бумажные избирательные бюллетени, либо потерю мошеннического результата – или потерю справедливого количества голосов, нежелательную, но неизбежную. Но во всех таких случаях потеря фактического количества голосов происходила в небольших избирательных округах, и поэтому общее положение дел не изменила.
- Если запланированное мошенничество предполагало уничтожение в машине для подсчета голосов итогового результата с помощью так называемого компьютерного сбоя (глюка), отключения электроэнергии или временного падения напряжения, мы противодействовали этому своим содействием. Зная момент времени такого временного отключения электроэнергии, зная назначенного участника мошенничества и штепсель, из которого должна быть вытянута вилка, или выключатель, который должен быть выключен, мы, Зеты, могли зарегистрировать воспринимаемые итоговые результаты, и затем сделать так, чтобы команда людей снова ввела значение итоговых результатов через клавиатуру или удаленный доступ. Обслуживающие выборы работники могли перевести дух, видя, что итоговые данные не стерлись, а заговорщик – пойти своим путем, думая, что работа выполнена.

Роув, Буш, Чейни и Мелман были уверены, что их мошенничество сработает, как и в минувшие времена. Гор не проигрывал в 2000 г. во Флориде, и Керри в 2004 г. не проигрывал. Роув, Буш, Чейни и Мелман заявили о своей уверенности в том, что контроль над Конгрессом не будет утерян, заявляли это неоднократно, и приняли меры, чтобы эту уверенность повторяли редакторы и эксперты некоторых журналов и газет. Так что же произошло за закрытыми дверями в ночь перед выборами? Гнев, яростные телефонные звонки со все новыми и новыми требованиями, а затем ошеломительный шок. Они все еще находятся в шоке, поскольку на случай неблагоприятного результата не намечалось никаких планов действия. Крысы будут набрасываться друг на друга, все яростнее и яростнее, и этот процесс уже начался, каждая при этом бьется, чтобы остаться на вершине, остаться у власти, отталкивая других. Эта крысиная схватка приведет к тому, что победителей и проигравших не будет, а будет непрерывное раскрытие правды о том, что продолжает происходить в Белом Доме. Правда будет летать в воздухе, видимая всем, словно бросаемые в другого копыя. Ее не избежит никто, борьба становится все более и более явной. Тем временем, Конгресс и суды начнут управлять страной снова, а Белый Дом будет все больше и больше оставаться не у дел. Именно этого хотел добиться Хозяин Марионеток – обезглавливания!

23 сентября 2006 г.

Вопрос: Во время выборов 2006 г. намечен некий способ подтасовки голосования. Имеют ли все эти украденные ноутбуки какое-то отношение к давлению на обслуживающих выборы чиновников?

Ответ: У Роува, конечно, есть подручные, в разных местах, и их возможности тем больше, чем больше устройств для электронного голосования. Хозяин Марионеток также четко представляет его тактику, и то, что личные данные украдены для того, чтобы получить возможность вносить изменения в счетчики голосов, либо с помощью угроз, почва для которых может содержаться в украденных личных данных, либо, что более вероятно, просто имитируя ввод личных данных. Таков был план, и в течение некоторого времени он уже осуществлялся, поэтому Хозяин Марионеток знает об этой схеме и держит ее под контролем. Мы полагаем, что результат мо-

ищенничества на выборах будет значительным, и есть вероятность, что противостояние Хозяина Марионеток будет гораздо значительнее.

28 октября 2006 г.

Вопрос: На этой неделе Буш на своей пресс-конференции явно казался не в себе. Неужто он окончательно тронулся?

Ответ: Белый Дом Буша пытается бравым видом замаскировать свой страх перед наступающими выборами. Им известно, что Хозяин Марионеток намерен устранять любые нарушения, которые устраиваются для осуществления мошенничества на выборах, но им это сошло с рук в 2004 г., и Роув приложил все усилия, чтобы устроить беспорядок, который невозможно было бы распутать. Однако мы, Зеты, не на стороне Белого Дома, и его планы становятся известны Хозяину Марионеток сразу, как только замышляются. Буш и компания заявили, что собираются победить, опубликовали в некоторых журналах статьи, предназначенные для оказания соответствующего воздействия, и пытаются запретить экзит-поллы (опросы проголосовавших), рассчитывая, что если им это удастся, то публика поддастся мошенничеству. Тем временем, на них тяжело давит реальность их положения. Даже при условии победы, ситуация в Ираке раскручивается настолько быстро, что они боятся оставлять вооруженные силы на нефтяных месторождениях, даже если Республиканцы сохранят за собой Конгресс. Что их ждет впереди? Возможный импичмент и обвинения в преступлениях, а это означает отсутствие защиты, которую должно гарантировать положение правителя Земли, когда грянет сдвиг полюсов. Таким образом, у них огромное количество проблем, и это отражается на их лицах.

Сага Гонсалеса

записано 26 марта 2007 г.

Больше Фактов и Вопросов в Отношении Гонсалеса [24 мар.]

<http://www.nytimes.com/2007/03/25/>

Собранные данные расходятся с утверждениями Генерального Прокурора Альберто Р. Гонсалеса о том, что в обсуждениях по поводу отстранения от должности восьми прокуроров Соединенных Штатов он играл незначительную роль. Г-н Гонсалес заявил, что не принимал участия ни в каких обсуждениях усилий по увольнению, и передал вопрос о планировании и исполнении отстранения своему бывшему заместителю по кадрам Д. Кайлу Сэмпсону. Однако сообщения из электронной почты и другие документы, опубликованные в последние дни Министерством Юстиции, наводят на мысль о том, что г-ну Гонсалесу докладывали о плане отставки по крайней мере дважды: в 2005 году, когда план был разработан, и еще раз в конце 2006 года, незадолго до осуществления увольнений.

Год назад, когда Министерство Юстиции проводило расследование в Управлении Национальной Безопасности, а ФБР изучало ситуацию в ЦРУ, мы упоминали, что Гонсалес очень беспокоился за свою шкуру. Он довольно долго был приближенным Буша, чтобы знать о вероятном исходе событий, если и когда срок его президентства закончится. Примером является Уотергейт. Президент ушел в отставку, а остальные отправились в тюрьму. Он считается давним другом Буша, который извлек из связи с ним огромную выгоду, проявляя преданность и содействуя исполнению его желаний. С другой стороны, он понимает, куда ведет этот путь, и боится, что сам получит срок. Пытаясь пройти по минному полю и остаться целым, избегая давать показания под присягой, в надежде, что этим замутит воду, а также уклоняясь от прямой ответственности за действия, в надежде, что будет оставаться над схваткой, сохраняя все это время в глазах Буша преданность семье Бушей, по существу пользуясь преимуществом положения судьи Верховного Суда, Гонсалес может продолжать лгать и в будущем. Поэтому в



прошлом он выпустил директивы, поддерживающие использование пыток, и во время расспросов в Конгрессе был вынужден по этому поводу оправдываться. Взяв эпизод из карьеры Буша, вы можете установить параллель между тем, как мелкий чиновник достиг успеха, и тем, что Чейни сделал с Либби. Поэтому, когда услышите обсуждения по поводу избавления от Фитцджеральда, который по настоянию Буша должен был уволиться, или по поводу снятия в США прокуроров, преследовавших Дюка Каннингема или проводивших расследование случаев взяточничества Кайла Фога из ЦРУ, то поспешно, не для протокола, согласитесь и покиньте комнату!

Гонсалес отговаривал Буша от увольнения Фитцджеральда, иногда он отдавал гневные приказы в духе Никсона, поэтому, хотя это выглядит так, будто Роув и Майерс действуют по-своему, на самом деле Гонсалес давно уже позволяет им довольствоваться жалкими крохами! Поддавшись давлению, он нарушил данное под присягой Конгрессу обещание получить одобрение Сенатом кандидатур всех прокуроров в США. До и после этого заверения в Белом Доме шли дискуссии о том, как можно живо и без всяких возражений со стороны Гонсалеса уволить ряд прокуроров, назначив тех, кого они решат. А теперь это клятвopреступление является загвоздкой. Всплывет ли на слушаниях Конгресса правда? Да, но не потому, что сознаются Буш, или Роув, или Майерс, а потому, что электронная почта так разветвлена, что у нее можно найти хвосты. Как было показано, часто это не является преступлением, однако умение с ней обращаться это удачный способ применения ловкости. Клинтон был подвергнут импичменту не из-за самих сексуальных связей, а потому что солгал о своих развлечениях. Никсон был обвинен потому, что препятствовал правосудию, скрывал факты. Здесь Гонсалес неоднократно делал перед Конгрессом заверения, что ничего не скрывает и скрывать не намеревался. Был ли Гонсалес у руля этих увольнений? Несомненно, он был осведомлен, и, очевидно, ничего не сделал, чтобы прекратить процесс. Суть в том, было ли это сделано намеренно, или из-за некомпетентности, и вряд ли его простят за некомпетентность. Таким образом, импичмент со стороны Конгресса уже не за горами, если только он не уйдет в отставку, что вполне вероятно.

ZetaTalk: Прямой Эфир GodlikeProduction, записано 13 мая 2006 г. во время беседы в прямом эфире на радио-шоу GodlikeProduction.

Вопрос: Неужели Гонсалес решил поступить честно, а не так, как хотел Буш? ФБР расследует деятельность ЦРУ. Министрство Юстиции расследует деятельность Управления Национальной Безопасности. Так почему Буш не попросит Гонсалеса прекратить эти расследования?

Вы видите, как он стал беспристрастным. Но он беспокоится о собственной шкуре. Его тревожит, что должно произойти, когда все они неизбежно будут сметены и окажутся на скамье подсудимых. Это случилось во время Уотергейта. Куда отправится администрация Буша, сомнения не вызывает. Не только потому, что Конгресс должен смениться. Он беспокоится о собственной шкуре, о том, что на него укажут, и спросят, – в каком количестве преступлений Вы участвовали? – и посадят в тюрьму. Поэтому, чтобы спасти собственную шкуру, он позволяет произвести надлежащие расследования, и мы не ждем, что он отступит.

Спившийся Буш

записано 27 сентября 2007 г.

Ахмадинежад Дал Залл по США с Трибуны ООН [25 Сен]

<http://rawstory.com/news/afp/Ahmadinejad> Президент Махмуд

Ахмадинежад во вторник заявил, что Иран считает разногласия относительно своей ядерной программы преодоленными, начав этим широкую атаку на США во время Генеральной Ассамблеи ООН. В своей речи, охватывающей широкий спектр вопросов, Ахмадинежад обвинил Вашингтон в высокомерии и нарушении прав человека, заявляя это с той же самой трибуны

ны, с которой несколькими часами ранее Президент США Джордж У. Буш говорил о первенстве прав человека и свободы. В своей 40-минутной речи иранский лидер дошел до обвинений Вашингтона в нарушении прав человека в его "борьбе с терроризмом", с намеками на программы ЦРУ по захвату преступников в других странах и удержанию в таких лагерях как в бухте Гуантанамо. [и из другого источника]



ВИДЕО: Буш в ООН (Часть 1)
<http://www.youtube.com/watch?v=RJNmFqzCE18>

ВИДЕО: Буш в ООН (Часть 2)
<http://www.youtube.com/watch?v=WvgxzPOIehI>

Мы постоянно упоминали о "подковерной борьбе" между находящимися в Белом Доме и контингентом в Конгрессе, ФБР, Судебной власти и военных США. Буш и компания решили использовать армию США для захвата всех нефтяных месторождений Ближнего Востока, и решили ввести военное положение в США, но блокируются. Мы предсказывали это блокирование 18 месяцев назад, и хотя эта ситуация находится в руках человека, это продолжает оставаться нашим предсказанием. При случае попытки Буша и компании навязать свою волю миру прорываются в новости. Одним из таких примеров была стрельба в здании Рэйберн. Другим была недавняя попытка кражи 6 ядерных боеголовок с авиабазы Минот в Северной Дакоте.

Мы упоминали, когда выборы 2004 года также фальсифицировали, чтобы сохранить Буша у власти, что Хозяин Марионеток разгневался на Буша, и может начать кампанию по политическому обезглавливанию его администрации. На выборах 2006 года Хозяин Марионеток противостоял мошенничеству на выборах, которое столь тщательно с помощью безбумажных машин Дайболд подстроил Карл Роув, устроив Бушу Демократический Конгресс, который был желаем людьми. У Буша постоянно стали случаться неудачи, такие как провал перевода денег фондов Социального страхования на Уолл-стрит и провал в проведении билля об иммиграции. Сейчас проводятся несколько расследований Конгресса по вопросам, которые, как рассчитывал Буш, никогда не получат пристального внимания, такие как незаконное прослушивание и злоупотребления поставщиков в Ирак. Военные США, как отставные так и действующие, выступают против Войны в Ираке, и выборы 2008 года угрожают выбросить его из Белого Дома даже без процедуры импичмента. Как Буш со всем этим справляется?

Президент Буш и его двойники, биологически идентичные близнецы, которые были выращены в безопасных условиях как дублиеры, были уверены с рождения, что они будут править миром в конце времен. Это не случайно, что Герберт Буш возглавлял ЦРУ в 70-х годах и был выбран в качестве вице-президента при Рейгане. У семьи Буша были планы. Существование клонов Буша, которые фактически идентичные близнецы, так как зигота была разделена и имплантирована в Барбару и несколько суррогатных матерей, демонстрирует серьезность намерений – например, если у брата, показывающегося на публике, разовьется фатальная болезнь или он будет сходить с ума или откажется быть направляемым кликой, планирующей править миром, они могут заменить одного брата другим. В настоящее время живы и дееспособны только два брата – один в Белом Доме, а другой живет с Хозяином Марионеток. Разработка машин для голосования Дайболд, с дырами в программном обеспечении, которые позволяют манипулирование итогами голосования из удаленного места, было частью этого грандиозного плана Бушей. Вторжение в Ирак для завоевания нефти ближнего Востока было другой такой частью плана Бушей, и в этом была причина того, что Джордж Герберт Буш оставил

Саддама на троне, чтобы позже его убрать. План прогорает на всех фронтах.

В настоящее время Буш-близнец в Белом Доме склоняется к бредовой идее, что тем или иным образом их постоянные попытки объявить военное положение в конце концов пройдут, поэтому он сможет быть пожизненным президентом, и что их постоянные попытки вовлечь Иран в войну преуспеют. Между делом он расслабляется алкоголем, когда он может достать его. Это происходит только когда он выезжает из Белого Дома, например на европейскую встречу G8 или на недавнюю ассамблею ООН, где он может достать выпивку. Например, на встрече G8 его объявили больным желудочным гриппом и неспособным посещать встречи целый день. Персонал отеля не предупреждают, что ему нельзя позволять пить, и всегда можно заказать выпивку во время еды или на встрече с другим главой государства. Будет ли штатный сотрудник бегать вокруг, чтобы отменить данный официанту заказ? Представьте истории, которые станут хитами новостей, если бы произошло подобное. "Буш в Запое, Окружение в Ярости." Его удерживают в своей комнате для протрезвления, сопровождают везде и любая подача еды и напитков в номер проверяется окружением, прежде чем будет доставлена Бушу. Буш продолжит осознавать, что его статус скатился от короля мира в конце времен до презренного претендента на престол. И он продолжит искать утешения в бутылке и у компании близких личных друзей. Он будет становиться еще более изолированным, угрюмым и бредовым.

Взрывы у Чейни (Cheney)

Примечание: записано 14 декабря 2002 года на IRC сессии

Мы предсказывали, что по мере приближения сдвига полюсов и все большего смущения истеблишмента от земных изменений до той степени, что ему станут безразличны их собственные укрытия, заявления для прессы станут все более и более раскрывающими правду. В прошлые времена, во время холодной войны, убежище Маунт Уезер (Mt. Weather) было построено прямо недалеко от шоссе с постоянным движением из Вашингтона, и годами общественность не была осведомлена о нем. В те дни сокрытие было *главным* делом, но сейчас главное – *безопасность*, и паника уже близко. Маунт Уезер было предназначено для защиты от ядерного нападения, с допущением, что дороги могут быть очищены, чтобы элита нашла свое убежище. Публика во время холодной войны, была сконцентрирована на ядерной атаке, и видела важность ядерного сдерживания и, таким образом, важность пребывания командного и управляющего персонала в безопасном месте. Поэтому ожидалось, что публика *позволит* сбежать Верховному Главнокомандующему. Что же изменилось?

Сдвигу полюсов *не* нужен Верховный Главнокомандующий, особенно после того, что он знал о его приближении и ничего не сказал. Публика, злая из-за обмана этой группой, не будет сочувствовать побегу элиты истеблишмента, которая сама подготавливалась, но забыла сказать об этом налогоплательщикам. И что может кто-то сделать со злой толпой снаружи резиденции когда военные сами обезумели или даже восстали? Военное командование ожидается на борту, но как насчет солдата? Принимается ли во внимание его семья, предупреждена ли она, обеспечена ли укрытием? Большинство пустых военных полигонов, по слухам оборудованных кандалами и темницами, – *не* для гражданских, *не* для вторгшихся террористов, – а для военных, которые вероятно *не будут исполнять* команды, когда они поймут, что было сделано с народом и с ними самими, с народом, который они присягали защищать. Элита, толпа Буша, чванливые генералы, страх мятежа, отказ выполнять приказы, и неконтролируемые военные.

Что *сделал* бы Чейни Cheney в такой ситуации, в своей резиденции, с толпой у дверей, и *без* защитников предполагаемого Верховного Главнокомандующего, который наскоком захватил Белый Дом чтобы спасти свои жалкие шкуры и позволить им попытаться доминировать над миром в это запутанное время.

Встанет ли он лицом к лицу с толпой, будет ли держать ответ? Вряд ли. Он побежит по туннелям к спасительному выходу и больше не будет никаких извинений. Туннели ведут к нескольким безопасным выходам в частных домах, в разных направлениях и более чем безопасны. Ожидается, что Чейни оденется старой женщиной, с тростью, стуча по улице в соседних районах, иначе его точно поймают.

Запрет на Полеты

записано 12 апреля 2008 г.

Из-за чего в действительности появляются все эти запреты на полеты? Предлож, что это только проблемы эксплуатации, не кажется благовидным!

Почему к авиалиниям внезапно начали применять суровые меры за недобросовестный контроль безопасности? Проблемы, на которые обращается внимание, не *новы*. Проблемы у авиакомпаний «Southwest», которые включали появление трещин на фюзеляже самолетов, продолжались более года и побудили Палату Представителей начать расследование. Более 18 месяцев назад Америкен Эйрлайнз получили директиву, обязывающую проверить электропроводку на их реактивных самолетах MD-80. Почему же крутые меры начали применять внезапно, если FAA (Федеральное авиационное агентство США) проявляло невнимательность так долго? В потворствовании администрации Буша отраслям промышленности за счет публики не было ничего нового, но эксплуатация с недостаточным обеспечением вопросов безопасности оказывает совокупный эффект. В конечном счете это приводит к конфузному обличию такого рода, как авиационные катастрофы, вызванные слабым надзором. Таким образом, FAA знало, что играло в опасные игры, но недавнее введение существенных крутых мер не привело к изменению взглядов у FAA. И оно не вызвало нажима Исполнительной власти, чтобы исправить то, что могло стать смущающим эпизодом в истории администраций Буша.

Обратите внимание на период времени введения крутых мер относительно момента замены клонов Буша-2 на Буша-3. Замечена клона была замечена 7 марта 2008 г. во время речи Буша об экономике. За запретом полетов из-за инспекций самолетов компании «Southwest», который произошел 12 марта 2008 г., в начале апреля 2008 г. последовал запрет полетов на Америкен Эйрлайнз. Ожидаются очередные крутые меры с возможностью запрета на полеты. Если эти крутые меры не являются результатом изменения взглядов у FAA или указа Исполнительной власти, то в чем причина такой внезапной перемены? Запрет полетов на Американских Авиалиниях не только дорого обошелся авиалиниям, он подорвал бизнес и серьезно навредил репутации авиалиний, базирующихся на территории США. Кто или что вызвало этот поворот, и каковы причины для введения крутых мер? Мы упоминали, что одной из причин замены клона Буша была ожидаемая отставка Адмирала Фоллона и вероятный рост стремления некоторых членов администрации Буша к началу войны с Ираном, типа Чейни, который является ее сторонником. Но для выбора момента времени замены клона были и другие причины.

Планы Буша-1 и Буша-2 включали создание ложных террористических атак на территории США в надежде, что любым из таких эпизодов можно воспользоваться для разжигания войны с богатым нефтью Ираном, и их можно использовать как оправдание для введения на территории США военного положения. Были совершены всевозможные попытки, фактически – сотни, хотя большинство их было вне поля зрения, поэтому американский народ о них не знал, – это попытка использовать для объявления военного положения Сеть Оповещения о Чрезвычайных Мерах, перестрелку в Здании Рэйберн, и среди других – попытки возбудить пандемию птичьего гриппа. Такие прямые попытки были блокированы нами и контингентом лиц, работающих над блокированием действий администрации Буша. А когда такие прямые попытки были блокированы, администрация Буша попыталась создать ситуации, которые разрушат ме-

ханизмы блокирования, надеясь на успех при последующей массе усилий. Передача обеспечения безопасности портов Дубаи была одной из таких попыток, а другой была дестабилизация индустрии авиаперевозок.

Каково могло бы быть заключение, если бы в один и тот же период времени крушение потерпело несколько коммерческих американских самолетов? После крушения отыскиваются обломки для исследования черного ящика и любых ключей в отношении причин крушения, но на такое решение потребовались бы месяцы, если проблема вообще когда-либо будет решена. После первого крушения стали бы шептать о подозрениях в терроризме, но после второго и третьего крушения такие ропотания достигли бы бурной силы. 11 сентября они снова бы возобновились, или на это надеялись заговорщики, а на сей раз подозреваемым злодеем должен быть Иран, и тогда можно будет поспешно приступить к войне с Ираном и к введению военного положения, чтобы сдержать ужасы, поразившие индустрию авиаперевозок. Клон Буш-3 были поставлен на место в качестве спящей клетки, чтобы предотвратить любые новые правительственные распоряжения или заявления, которые подтолкнул США на путь войны. Но клон Буш-3 действует, конечно, не один. Теперь же, когда распоряжениями из Овального Кабинета уже нельзя *остановить* любые корректирующие действия в FAA, лица из числа контингента, блокирующего успешное осуществление планов администрации Буша, по существу приставили пистолет к голове к руководителям FAA, ответственным за слабый надзор. И поэтому после замены клона внезапно последовали крутые меры!

Американцы Еще Больше Сокращают Количество Рейсов; Летчики Раздражены

Пятница 11 апреля 2008 г.

http://biz.yahoo.com/ap/080411/airlines_passengers.html?.v=10

FAA отметило, что с тех пор, как в сентябре 2006 г. было выпущено иницирующий указ по проверке электропроводки на реактивных самолетах MD-80, у авиалиний было в распоряжении 18 месяцев. Подразделение в Форт-Уэрте базирующейся в Техасе Американской Корпорации AMR отменило в пятницу еще 570 рейсов, доведя число своих бездействующих на этой неделе самолетов MD-80 из-за проверки безопасности до 3 с лишним тысяч. Представитель агентства сказал, что в течение субботы нарушение расписания полетов продолжится, поскольку они работают над исполнением федерального указа по обеспечению безопасности.

У Компании «Southwest» На Земле Остаются 44 Самолета

12 марта 2008 г.

<http://www.cnn.com/2008/US/03/12/southwest.airlines/>

Ранее на этой неделе администрация компании «Southwest» отправило трех служащих в отставку и начало проводить внутреннее расследование, утверждая, что они летали на самолетах без надлежащего осмотра. FAA заявило, что между июнем 2006 и мартом 2007, когда компания «Southwest» не была в состоянии выполнить директиву FAA, требующую повторной инспекции области фюзеляжа, чтобы обнаружить усталостные трещины, почти на 60 000 рейсах не было задействовано 46 Боингов-737. Некоторые сознательные сотрудники говорят, что менеджеры FAA знали об упущениях в области безопасности у компании «Southwest», но решили позволить авиалиниям проводить проверки безопасности по более растянутому графику, потому что снятие "самолета с эксплуатации для инспекции нарушит график полетов компании «Southwest Airlines»." Принудительные проверки на наличие трещин в фюзеляже потребовались после того, как в 1988 г. кабина Боинга-737 компании «Aloha Airlines» раскрылась в воздухе, погубив стюардессу. Ответственность за инцидент возложена на трещины в фюзеляже, которые во время полета под воздействием давления расширились.

Нацисты В Белом Доме

записано 20 мая 2006 г. во время прямого эфира радио-шоу
GodlikeProduction.

Рамсфелд и Чейни, кажется так близки, они даже живут рядом друг с другом. Может, они члены какого-то тайного общества?

Чейни и Рамсфелд действительно давным-давно идут рядом. Они работали вместе в правительстве. Они периодически контактировали друг с другом в течение нескольких десятилетий. Они сходятся во взглядах на то, что называют философией Неоконсерваторов, хотя этот союз только внешний. Их подход к жизни имеет намного более глубокие корни. Мы много говорили о Маджестик 12, MJ12, – секретном правительстве, которое было сформировано в результате взаимодействия с инопланетянами в то время, когда случился Розуэлльский инцидент, когда возникла угроза расширения взаимодействия, желание у вооруженных сил заключить с инопланетянами соглашения и предотвратить то, что могло считаться бедствиями в США или где-то в других местах. Это было сделано, полагая, что иначе народные массы больше не будут их уважать и на них будут смотреть, как на департамент по обороне, который никого может защитить. Они также были заинтересованы в получении инопланетной технологии. За прошедшие 50 лет в MJ12 были вовлечены многие люди, которые состояли в правительстве. Их одних только там было около 2 000 членов. Чтобы стать членом MJ12, вы должны были занимать такое положение, чтобы могли способствовать осуществлению целей секретного правительства, или возможно, что ваше положение требовало, чтобы вы были членом MJ12. По слухам давно было известно, что президент не был членом MJ12, но вице-президент – был. Это правда, и это, конечно, верно для Клинтона и Гора. В случае Джорджа У. Буша, – его отец принял меры, чтобы он стал членом прежде, чем стал президентом, поэтому в данном случае осведомлены и президент, и вице-президент.

И Рамсфелд, и Чейни были членами MJ12, и поэтому они уже давно знают о надвигающемся сдвиге полюсов. Стремление поставить Джорджа У. Буша в Белый Дом было осуществлено той же группой, которая подтолкнула туда Рональда Рейгана. Они были полны решимости пребывать там, когда произойдет сдвиг полюсов, чтобы иметь возможность использовать вооруженные силы, выйдя и захватив все месторождения нефти, и чтобы находиться у власти, став после сдвига полюсов господствующей силой, благодаря американским Вооруженным Силам, применяемым для запугивания и охраны определенных территорий, подобных нефтяным месторождениям. Их план состоял в том, чтобы вторгнуться в Ирак и расширить присутствие на Саудовскую Аравию и Иран, имеющие главные нефтяные запасы. План намечен задолго до выборов 2000 г., которые были похищены, и Буша поместили в Белый Дом в соответствии с мандатом Верховного Суда, а не в результате голосования. Таким образом, они сотрудничали. Были ли они членами еще какой-нибудь секретной организации, кроме MJ12? Нет. Иллюминаты, как мы упоминали, – это в большинстве европейцы, т.е. жители Старого Света. Это члены тайного общества, которые желают быть у власти, но не имеют ее, и поэтому льнут к огромному богатству Хозяина Марионеток, почти как поклонницы, столпившиеся вокруг рок-звезды, говорят, – 'как я могу вам служить?'. Они, так же как и Масоны, имеют свой кодекс и ритуалы, но это не дает им никакой власти. Это – просто способ, которым они взаимодействуют с друг другом. Поскольку при нем они будут склонны твердо следовать правилам, что является ключевым фактором в ориентации Служения Себе, и вследствие этого он считается надежным. Даже общество «Череп и Кости» имеет для надежности такого рода механизм отсева, когда вы делаете какие-то глупые вещи, позволяете им собирать на вас компромат, следуете определенным правилам, чтобы получить от членства в нем льготы. Они ищут людей, которыми можно управлять. Следовательно, любые группы, которым они могут принадлежать, будут больше связаны с объединением такого рода. Но их истинная связь

основана на том, что, имея подобные цели, они умны, совершенно беспощадны, и согласились друг с другом работать.

Что можно сказать по поводу нацистских связей Роува?

Действительно, любой изучающий историю обнаруживает, что раньше ЦРУ формировалось из выходцев Секретных Служб, имеющих жесткую, холодную, твердую решимость управлять людьми с помощью пыток, шантажа и тяжелого кулака. ЦРУ собирало информацию, которую никогда никому нельзя показывать, позволяя работать на основании принципа необходимого знания (стратегия защиты информации, в соответствии с которой человек получает доступ только к данным, безусловно необходимым ему для выполнения конкретной функции). Продолжали возникать все типы сомнительных ситуаций, – использование ЛСД, эксперименты по контролю над разумом и т.п., перешедшие на сегодняшний день к тюремным пыткам в различных странах. Все время, пока на посту Президента находится Буш, он говорит – 'мы никого не пытаем'. Все это настолько секретно, что говорить об этом нельзя. Это идеально для одержимых контролем Служащих Себе личностей. Да, у семьи Буша прослеживается прямая связь с нацистами. Да, у Роува тоже есть такая же прямая связь. Служащие Себе инопланетяне, которые давали указания нацистам, натаскивали тех, кто вился вокруг Гитлера с их планами создания вечно экспансионистской германской империи, и жестокость должна была быть для них правилом. Эту картину можно заметить и у собравшихся вокруг Джорджа У. Буша, очень похожих на Гитлера в том, что они очень слабые личности. Это не просто люди, которые вьются вокруг, желая в это время воссоздать в США Третий Рейх, эти люди были рекомендованы Служащими Себе инопланетянами в психологическом плане. Эти личности, – семья Буша и Карл Роув, – возможно, об этом не знают, потому что большинство контактов с инопланетянами отмечается только в подсознании или на основе прямой встречи души-с-душой. Но Зов они посылают в их направлении, и поэтому получают мощный ответ, имея такой статус, что способны произвести большое изменение, или на это надеются. Однако они терпят неудачу. Они уже больше не смогут, как хотят, создать в будущем такой режим, который был создан в Германии. Но это не мешает этим людям быть беспощадно амбициозными и уверенными, что они должны добиться успеха. Они будут оспаривать границы своего права объявлять Военное Положение, вторгнуться в Иран и совершать другие подобные маневры, связанного с принесением присяги президенту Соединенных Штатов, Джорджу У. Бушу, но обнаружат, что скваны в Вашингтоне отсутствием сотрудничества. Но сейчас они чувствуют себя уверенными, что сумеют встать на этот путь. Поэтому на их лицах присутствует улыбка, а не беспокойство. Но мы предсказали, что успеха они не добьются. Терпению пришел конец, ход дел изменился, и они идут ко дну.

Вторжение в Ирак

Примечание: записано 7 сентября 2002 года во время сеанса прямой связи на IRC

Вступая в осеннюю предвыборную кампанию 2002 года в США, Администрация Буша начала бить в барабаны войны. Несмотря на огромное давление со стороны союзников, ООН, авторитетных представителей Республиканской партии с впечатляющими полномочиями, полное отсутствие новой или тревожащей информации о возможности Ирака нанести ущерб, предупреждения Арабских стран, что атака на Ирак может привести к ужасающей дестабилизации положения в регионе, и показания опросов Американской общественности, безусловно желающей, чтобы перед любой акцией в принятии решения в равной степени участвовали как Конгресс, так и ООН, Администрация Буша продолжала настаивать на необходимости наступления. Почему? Потому что считанные месяцы, оставшиеся до сдвига полюсов, рассматриваются как последняя возможность установить глобальный контроль, некоторый тип глобальной диктатуры, и те, кто теснится в верхушке Администрации Буша, достаточно энергичны и высокомерны, чтобы полагать, что

они смогут этого достичь. Что могла бы повлечь за собой такая глобальная диктатура, и какие могут потребоваться шаги для её достижения?

Военная Мощь

Она влечет за собой усиление военной правительственной программы за счет всех остальных, и размещение военных в стратегически важных точках всего земного шара. Военные США, конечно, уже располагаются в стратегически важных местах, из-за давно установившегося рассмотрения США в качестве мирового полицейского и средства устрашения для успеха переговоров. Вопрос – почему Администрации Буша является союзником Израиля, снисходительно относясь к его злодеяниям против Палестинского народа, может привести в замешательство, тогда как рассмотренный в этом свете, он найдёт объяснение. Израиль находится в стратегически важном месте Ближнего Востока, из которого досягаема всё более и более сопротивляющаяся политике США Европа, а также Арабские и Мусульманские страны. В совокупности с действующими или потенциальными базами, расположенными в Японии, в Австралии, в Южной Африке и в Аргентине, эти базы рассматриваются как сеть, охватывающая в военном отношении весь земной шар.

Оправдание

Чтобы разместить военных, и оптимальным образом втянуть США в Военное Положение, должно существовать надлежащее оправдание. Если угрозы террористической атаки Бен Ладена и его группы не достаточно, то будет рассматриваться организация инсценированных террористических атак. Лучше всего, конечно, дестабилизировать Ближний Восток и привести его в такую ярость, чтобы фанатичные боевики отбросили в сторону все предостережения, и просто взбесились. Конечно, это – цель любой войны с Ираком, тогда спящие в своих берлогах во всем мире проснулись бы и предприняли какие-то действия, позволив США попытаться ввести во всем мире необходимое им Военное Положение. Ожидается, что Европа со всеми другими глобальными союзниками, поспешно занявшими соответствующую позицию, в этом случае по сути солидаризируется с США, согласуя свои собственные интересы с американскими.

Права Бога Войны

Американцы, полагающие, что они живут в демократическом государстве, где граждане должны отвечать за совершённые преступления, если их задерживают и заключают в тюрьму, оказываются ошеломлёнными, обнаружив, что в их стране граждане неограниченно арестовываются без предъявления обвинения и без каких-либо доказательств преступления на руках, только под предлогом того, что на период ведения войны они являются врагами государства. Сотни лиц сгоняются вместе и задерживаются на неопределённый срок без всякой гарантии, что любое грубое обращение с этими людьми не выйдет из-под надзора. Хотя такой подход к гражданам вызывает в США, как и во всём остальном мире, протест, и из-за этого протеста они идут на небольшие уступки, но *этот* подход будет практиковаться во время запланированного глобального военного переворота. Никаких прав. Диктатура. И входящие в Администрацию Буша будут заседать над всеми народами и над каждым из них, как судьи и присяжные.

Формирование Желаемого Народонаселения

Уже давно ходили слухи, что к распространению СПИДа и вируса Эбола приложило руку ЦРУ, совершив это с целью сформировать желаемое народонаселение (изменить соотношение численности народов мира в некоторых регионах – прим. перев.), а расширяющееся вне границ США использование следов химического загрязнения – это проявление намерения сократить численность населения *мира* во время хаоса, предшествующего сдвигу. Добавьте сюда кажущееся нелогичным упорство, что аборт *никогда* не будет разрешены в мире, перенаселённом уже настолько, что накормить всех голодающих не представляется возможным, и вы увидите глину, используемую этими скульпторами. Уничтожьте нежелаемое, усильте желаемое – стремление плодиться и размножаться, и вы получите

рабочую силу, соответствующую высокомерным богам войны, или во всяком случае, так толкует их теория.

Просчёт

Примечание: записано 7 сентября 2002 года во время сессии IRC.

Осуществится ли этот план (имеется в виду план Администрации Буша – прим. перев.)? Вряд ли. Такой план предполагает, что будет зафиксировано существующее положение, чтобы не развилось никакое противодействие, а в распоряжении шахматного мастера на доске останутся пешки, которые можно передвигать по желанию, и не произойдёт никакого раскола в рядах тех, кто считается уже находящимся под контролем. Какие произойдут изменения, способные сорвать их план?

Крах Экономики

Мы предсказали наступление глобального экономического кризиса, развившегося в такой степени, что состояние экономики на дату нашего недавнего прогноза, сделанного в 1999 году, ко времени сдвига должно упасть до *одной четверти* этого уровня. Что касается даты, когда была сделана эта запись, этот уровень приближается к *серединой* отметке, учитывая и другие участвующие в этом коллапсе страны всего мира. Из-за кризиса экономики США возникает угроза, что после осенних выборов 2002 года Конгресс окажется в руках Демократов, которые смогут эффективно блокировать милитаристские планы Администрации Буша по наращиванию военной мощи.

Геологические Изменения

По мере приближения момента сдвига на земной шар будет испытывать всё больше землетрясений, возникающих в неожиданных для этого регионах, неослабевающую засуху и огненные смерчи, бунтарство среди голодающего и отчаявшегося от экономической безысходности населения, механические аварии оборудования, подвергающегося напряжению и сдавливанию или недостаточно тщательно отремонтированного пришедшим в замешательство персоналом, встряски и взрывы зданий в городах из-за смещений под ними почвы и фундаментов и учащение случаев схода с рельсов поездов, затопление и смывание городов, расположенных по берегам океанов и рек, и возможность распространения инфекций, вызывающих переполнение больниц. Военные США будут требоваться для оказания помощи, *оттягиваясь* с позиций, занятых с целью осуществления глобального контроля, главным образом вследствие склонности нового Конгресса к большей озабоченности положением населения, чем к штампованию раздутых военных планов.

Раскол в Рядах

В августе 2002 года мир был ошеломлен, увидев, как верные Республиканские сторонники Администрации Буша один за другим откальваются и заявляют, что война с Ираком неразумна, плохо продумана, и вовсе была не нужна. Бывшие представители Республиканской администрации, генералы, известные как враги Ирака, и нотариусы присоединились к длинному списку стран, сделавших публичное заявление о своей позиции. Хотя даже в этом контексте война с Ираком кажется маловероятной, к этому ещё добавляется расхождение в рядах Вооружённых сил США, разгневанных уже одним отношением к себе, как к пешкам, а не как к защитникам государства. Пропадали ли из центра управления Пентагона персональные компьютеры? И были ли они возвращены? И какая в этих компьютерах могла бы содержаться обличительная информация, нависшая над головами надменных милитаристов подобно мечу, готовому в нужный момент опуститься?

Своевременное Разоблачение

Кажущееся явным проникновение на фабрику биохимического оружия в Штате Юта, где для США и, в частности, для ЦРУ производится Зарин, препараты, содержащие бактерии Сибирской Язвы (Антракс) и другие подобные ужасы, в то время, как

из-за наличия таких предприятий чудовищем изображается Ирак, привело к своевременному появлению информации об этом месте и о его *миссии* в новостях. Но было ли проникновение? Нет. Ослабла ли тревога? Да, и не *человеческая* рука это сделала. Вообразите беспорядок, возникший бы перед фасадом здания Администрации Буша, если бы раскрылось мошенничество на выборах, произведённое *руками* семьи Буша, или разоблачение несостоятельности фирм Халибертон, Харкен Энерджи и Энрон, или все остальные скелеты в шкафу, которым *не* позволили появиться во время президентских выборов в США, становятся хитом во всех новостях. Мир любит скандалы, особенно, когда они затрагивают семью, быстро становящуюся самой ненавистной в мире.

Карточный Домик

Примечание: добавлено 5 апреля 2003 года во время сессии IRC на ZetaTalk в режиме реального времени.

С самого начала войны в Ираке американскому народу представляется не то, что там фактически происходит. Другие страны, имеющие на арене боевых действий своих репортёров, информируются иначе, но во время репортажей, проводимых американскими военными или каким-то из докладчиков Белого Дома об этих несоответствиях не сообщается. Война, которая, как ожидалось согласно раздутой Белым Домом рекламной кампании, является решённым делом и будет закончена в 3 дня, тянется уже две недели. Одна из неудач – *отсутствие* разрешения запускать крылатые ракеты над территориями Турции или Саудовской Аравии, поскольку они иногда приземляются не в той *стране* включая территорию, с которой они, предположительно были запущены. И это несмотря на громкие заявления, что они высокотехнологичны и поэтому настолько точны, что могут найти нужный дымоход, чтобы туда спикировать. Сообщается, что города уже захвачены, но затем, более чем на неделю позже передают, что городами всё ещё *медленно*, день за днем овладевают. СМИ передают заявления поздравляющих самих себя американских генералов и представителей Администрации Буша. Где же правда, и где ложь?

Как и с опросами общественного мнения, которыми можно без конца манипулировать, чтобы показать поддержку этой войны, которой никогда не было, манипулировать можно и фактами. Подберите для показа фотографии, показывающие голодных детей, хватающих из рук солдат еду, которые могут быть истолкованы как жест гостеприимства. Танки и самолёты в пустыне, играющие в карты и чистящие свои пушки солдаты, не являются ли эти фотографии победными? Представьте себе, если такое же количество бомб, которое было сброшено на Ирак, сбросить на Американский город, несколько тысяч за несколько дней, непрерывно взрывающихся, и не сообщая при этом, *где* они будут приземляться по ошибке. Что они сделают с гражданами этого города? Конечно же факты и правда не сообщаются. А факты следующие:

- Соседние страны *настолько* возмущены вторжением и противостоят ему, поскольку прежде всего это было вторжением, что так называемая коалиция, которая, фактически, состоит только из США и Англии, имела лишь один единственный небольшой порт, из которого можно было осуществить вторжение. Были разрешены перелёты над Израилем и Иорданией, но запрещены в других местах.
- Поэтому войска, растянутые сейчас по всему Ираку, находятся, по существу, в *изоляции*! Пути поставок протянулись через враждебную территорию из внутренних областей Кувейта. Столкнутся ли войска с проблемами, когда пути поставок оказываются отрезанными, а при перелётах невозможно различить, где чьи войска, и какого рода ситуация может возникнуть?
- Как показали засады, выставляемые во время песчаных бурь, месть разгневанных иракцев мало что может остановить. Вряд ли территория, которая считается захваченной, нахо-

дится в руках, дружественных вторгшимся войскам. Центральная фигура, которая отстаивает эти права, высокомерна и, не имея возможность оправдать бомбёжку другой страны *никакой* другой причиной, кроме жажды нефти, уважения не заслуживает. Если возникают проблемы, когда пути поставок этим, к сожалению, со *всех* сторон изолированным военнослужащим, по которым доставляется продовольствие, вода и боеприпасы, – нарушены, это может привести к очень скверным последствиям.

- Таким образом, так же, как в новостях избегают говорить о крайне слабой экономике, когда учетная ставка в США стала низкой, как никогда со времён II Мировой войны, когда стоимость акций на фондовых рынках всего мира с начала 2000 года и на бирже НАСДАК (NASDAQ – американская фондовая биржа, специализирующаяся на акциях высокотехнологичных компаний) – упала до уровня от 1/4 до 1/3 исходного значения, когда нет ничего, кроме плохих новостей, раздувшиеся компании сокращают производство и банкротятся, и в новостях эту тему *не* обсуждают, а избегают её путём непрерывного пускания пыли в глаза о войне, также не обращаются и к реальным проблемам этой войны.

Это – карточный домик.

Бен Ладен *не* найден, не убит, – *все ещё* жив и живёт, причём неплохо, в Афганистане, но не думайте об *этом*. Вместо этого, притворитесь, что Бен Ладен – это теперь Ирак и, как мы говорили, в течение месяцев ничего, кроме Ирака, для США сейчас нет, и без конца утверждали, что у США нет *доказательств* его тайной связи с Бен Ладеном, она никогда не была доказана, но не думайте, что доказательства *отсутствуют*, а вместо этого ожидайте, что Администрация Буша, продвигаясь по Ираку, откопает террористов. Создатели этого карточного домика предполагают, что победа в Ираке и текущая в США подобно меду нефть отвлечет американскую публику от реальности того, что только что произошло. Внезапный приток большего количества более дешевой нефти поможет поддержать Фондовый Рынок, так считается по теории. Так как деньги, потраченные на войну, на все эти бомбы, сброшенные на головы невинного гражданского населения в Ираке, должны быть восполнены, рынок снова поднимется. И поджигатели войны *выиграют*, или так гласит теория!

Но что, если карточный домик рухнет?! Не выдержит?!

Ирак не побежден, Бен Ладен появляется вновь, Фондовый Рынок, так безрассудно поддерживаемый незаконными действиями – безумными закупками и продажами акций среди лиц, вступивших в сговор, при отчаянной продаже и *отсутствии* закупок начнёт падать. Поэтому, из-за боязни, что этот карточный домик *рухнет*, о вторжении бесконечно говорят как об успехе, фантастическом успехе, и в СМИ от генералов и Белого Дома сыпятся поздравления. Если бы все мы могли поздравить себя с успехом, это было бы не так удивительно, и именно поэтому возникает такое удивление – "надо же", "ну надо же"!

Проверки

Примечание: записано 21 сентября 2002 года во время сеанса связи на IRC.

После речи Буша в ООН 12 сентября 2002 года, и ввиду отсутствия у него в стране новых взрывов в годовщину 11 сентября, Ирак и другие страны мира потворствовали тому, чтобы Буш влез в колочий кустарник (попал в ситуацию, выход из которой затруднителен – *прим. перев.*). План Буша состоял в том, чтобы *позволить* и даже сгладить путь для террористических атак на Американские предприятия в Индонезии и в других местах, чтобы иметь возможность спровоцировать поддержку его войны с Ираком. Было предпринято множество попыток, но одни блокировались, а в других случаях предотвращение плана Администрации Буша произошло из-за отсутствия под рукой таких подрывных средств. Поэтому 12 сентября 2002 года Буш пошёл дальше, начав осуществлять План Б, направленный на

то, чтобы выделить известный и бесспорный факт – отказ Ирака сотрудничать при проверках. Буш и его дрессировщики рассуждали так, что этот аргумент *не* может быть отклонён ООН или всем миром, и они ожидали от Ирака обычного ответа – отказа. Поэтому Буш совсем самонадеянно полагал, что принудит всех признать оправданность войны, поскольку:

1. ООН не сможет отрицать, что их резолюции игнорируются
2. Ирак отклонит требование проверок, и
3. Буш смог бы над всеми измываться, позволив США действовать с выгодой для себя.

Когда Ирак после интенсивных консультаций с Россией и Саудовской Аравией решил, как лучше всего запутать Буша его собственными высказываниями, Буша загнали в другую, довольно очевидную ситуацию. Буш теперь вовсе заявляет, что *независимо* от проверок, Ирак нуждается в изменении режима, чего в прежних резолюциях ООН *никогда* не утверждалось, и этим фактически обнажает истинную цель и удушающие пальцы Администрации Буша. У них нет никакого плана управления Ираком после изменения режима, кроме как позволить Чейни (министру обороны) руководить добычей нефти из иракских месторождений. Какова же будет при таком повороте реакция с Иракской стороны?

Поскольку эта ситуация по-прежнему находится в руках человека, она может развиваться по многим направлениям, но мы ожидаем, что экономические проблемы приостановят любую фактическую конфронтацию. Экономика и Фондовый Рынок США *очень* слабы, намного слабее, чем на это указывают текущие признаки, и уже близок тяжелый крах. Раздувшиеся компании ждут только первого толчка, чтобы прекратить свою работу, но затем начнётся эффект домино (или цепная реакция), и другие компании должны будут корректировать свои прогнозы на получение дохода, и вынуждены также обанкротиться и прекратить существование. Это – не линейный процесс, он будет иметь взрывной характер, распространяясь по всему миру. Те, кто в экономике и политике ощущает тяготение к американским полюсам – испытывают самые большие волнения, и обыватели, голосующие этой Осенью за Демократов, окажутся в большинстве. Многие Республиканцы давят на Буша, чтобы он направил усилия на спасение экономики, что он отказывается делать, пока резолюция по Ираку не пройдёт через Конгресс. Он снова выступает в роли глупого высокомерного человека, которым и является, и позволит Республиканцам войти в историю как *не заботящиеся* о делах, пока падение по спирали на Фондовом Рынке снова не станет таким ужасающим, как после 11 сентября, и он будет опять выглядеть так, что он *знал*, но *ничего* не сделал. Поэтому мы предсказываем, что Ирак и инспекции выиграют эту партию в шахматы, искусно направляемую теми извне, кто побеждает Администрацию Буша в ее собственных играх.

Антивоенные Протесты

Примечание: записано 15 февраля 2003 года во время сессии IRC

Антивоенные протесты против намерений США являются искренними и возникают по многим причинам. Эта война была представлена её инициаторами как освободительная, тогда как в результате страна противника должна быть оккупирована. Было заявлено, что эта война должна закончиться быстро, хотя так не бывает никогда: число пострадавших, искалеченных и убитых среди гражданского населения и военных исчисляется десятками тысяч. Войну представляли как оправданную из-за производства Ираком биологических агентов и бомб, тогда как другие страны, например, Северная Корея, Россия и сами США *явно* их разрабатывают и имеют, а США являются еще и агрессором, развязывающим войну. Затем существует проблема *нефти*, на которой семья Буша и Чейни заработала в прошлом свои деньги. Кто же будет держать под контролем нефть Ирака и Саудовской Аравии, которая будет завоевана следующей?

Допускаем ли мы, что цены на нефть будут *падать*, если Калифорния, за то, что она голосовала за Демократов, была наказана Энроном перед выборами, в которых Буш намеревался занять свой пост? Подача электроэнергии в Калифорнию была отключена, потому что электричество Энрона подскочило в цене чтобы *наказать* ее. Европа могла бы стать следующей. А где же в новом бюджете, скроенном в интересах поджигателей войны и отравленным Администрацией Буша (на утверждение в Конгресс) статья финансирования альтернативных источников энергии? Ее нет, в сущности, она урезана – как предупреждение любому, кто думает, наши слова ничего не стоят. В действительности, *продолжающееся* несомненное стремление США к мировому господству и глухота американской администрации к страданию терпящих бедствия невинных людей оборачивается в настоящее время распространяющимся по земному шару голодом, разрушением американской и мировой экономики. Стрешено *все* население Земли. Поэтому эти протесты *не* надуманы, *не* организованы: они стихийны и имеют разные источники с разными причинами для тревоги.

Депрессия

Примечание: записано 8 марта 2003 года во время сессии IRC.

Внимательно наблюдающие текущие события, в частности, лица тех, кто связан с Администрацией Буша, отметили состояние подавленности, отсутствие юмора и смирение. Что происходит за закрытыми дверями, если, несмотря на все остальные проблемы, имеющие высшую степень важности, такие как экономика, Северная Корея и крайности погодных отклонений, господствующей темой остаётся война с Ираком? Существуют люди, подозревающие, что иракская проблема нужна только для отвлечения внимания от экономики, поскольку во время войны страна почти всегда сплачивается вокруг лидера, по крайней мере, на время. Другие подозревают, что Буш использует войну с Ираком, чтобы захватить контроль над месторождениями нефти – лучший способ стать в последние дни миллиардерами, а не простыми миллионерами. И есть те, кто подозревает, что война с Ираком используется просто как отвлечение внимания из-за неудавшихся попыток захватить Бен Ладена. А кто-то ещё подозревает, что Буш выполняет религиозный крестовый поход или, возможно, личную вендетту против Саддама, поскольку в какой-то момент, в прошлом, он был нацелен на это своим отцом. Ни одна из этих причин не является *истинной* чтобы понять, почему в этом вопросе преобладают упорство и энергия, и каковы настоящие причины волнений.

Мы упоминали, что команда Буша, которая каким бы то ни было образом управляется стоящими за сценой влиятельными личностями, не известными публике, а *не* самим Джорджем Уокером Бушем, намеревается в Будущем, после того, как пройдут грядущие земные изменения, – стать *королями*, контролирующими мощью американских военных месторождения нефти, и вторгающимися в любые остатки стран, сопротивляющихся этой военной руке, которая в настоящее время протягивается на земном шаре всюду. Они недооценивают последствия наступающего сдвига полюсов, который сильно нарушит их планы, но они прислушиваются не к *нам*, Служащим Другим Зетам, а к другим, – к тем пришельцам, которые вводят их в заблуждение. Как мы заявляли, действующий президент Джордж Уокер Буш является слабой личностью, по этой причине он направляет своим отцом, и так как он был выбран влиятельными личностями, стоящими за действующим Президентом, по этой причине им можно манипулировать. Однако как Президент он отдаёт распоряжения, и поэтому, независимо от степени их нелогичности, он остаётся твердым до тех пор, пока тверды *его* начальники, но ему также передаётся и их замешательство.

Поэтому вы видите всё более подавленного Пауэлла, обращающегося к ООН со всё более несущественными заявлениями о том, почему в это время война является необходимой. Поэтому вы видите, что положение на Фондовых Рынках во всём мире

ухудшается, а цены на нефть взлетают ввысь, но к Республиканским спонсорам кампании Буша обращено ничего не слышащее ухо. Поэтому вы видите Буша, выходящего на пресс-конференции с большой робостью, испуганного, пользующимся списком согласованных тем во время этих конференций, на которых лишь немногим позволено задать ему свои вопросы. Эти марионетки, эти мелкие сошки попали сюда поневоле, и им даются только приказы без каких-либо разъяснений, и только сам Буш действительно знает краткий обзор того, что должно быть выполнено. Никто из них не испытывает от этого удовлетворения, но как и в случае Космической Программы, они будут стремиться вперёд до тех пор, пока не начнут происходить одно бедствие за другим, после которых они будут всё больше уступать, высказывать всё более противоречивые заявления, и их взгляды будут всё более подавленными и беспокійными. *Единственный* способ понять эту толпу – это увидеть железную хватку, которая держит действующего Президента, выбранного за его слабости, запихнутого на пост с помощью мошеннической схемы голосования, организованной на выборах в предшествующие годы карманным Верховным Судом. Любые другие способы приведут к логической непоследовательности.

Одобрение Конгресса

Примечание: записано 12 октября 2002 года во время сессии IRC

За прошедшие несколько месяцев перед публикой предстала меняющаяся картина, касающаяся решения Администрации Буша напасть на Ирак. В разгар лета прозвучали заявления ряда высокопоставленных лиц, включая старых Республиканцев, которые выступая перед публикой, говорили, что они *не* советуют воевать с Ираком. К ним относятся советник Рейгана – Сноукрофт, руководитель штаб-квартиры Рейгана – Джеймс Бейкер и Шварцкопф, генерал, участвовавший в Войне в Заливе. Буш остался в одиночестве, и пока Блэр также не заявил о его поддержке операции в Ираке, Буш продолжал быть единственным руководителем в мире, который выступал за проведение такой операции. Затем, 12 сентября прозвучала речь Буша в ООН, в которой он обосновал необходимость напасть на Ирак исключительно отказом Ирака разрешить произвести проверки. Когда неожиданно для Администрации Буша Ирак сменил позицию, Буш изменил формулировку причины своего запланированного нападения, выдвигая *предположение* о развёртывании Ираком работ по созданию оружия массового поражения. Но разве *в действительности* они не ведутся в Северной Корее, Индии и Пакистане? Логика здесь нет, а намерение Администрации Буша вполне очевидно. Затем прошло несколько недель обсуждений политической проблемы с разными Демократами, *не* поддерживающими заявления Буша, что Ирак в действительности поддерживает террористов. Опросы показали, что Американская общественность больше обеспокоена состоянием экономики (с преимуществом 2 голоса к 1), но тем не менее Буш продолжал заниматься только риторикой. Являлся ли капитуляцией шаг, на который пошли в Палате представителей и в Сенате Демократы, переложившие ответственность за решение по этому вопросу на Администрацию Буша? Вот некоторые из факторов, действовавших в этом случае – как очевидные для общественности, так и скрытые за кулисами событий:

1. Предостережения *против* войны с Ираком, прозвучавшие в разгар лета со стороны старых Республиканцев, опытных генералов и мировых лидеров, должны были выровнять игру на поле в глазах публики. Она слышала Буша, выступавшего со своей хулиганской трибуны, а не то, что говорится за закрытыми дверями, поэтому такая кампания должна была позволить публике услышать мнения, выраженные *всеми* сторонами.
2. Когда Буш, несмотря на ясные сообщения, говорящие о недостатке поддержки, протиснулся со своей речью в ООН, задний план сменился с общественной оппозиции на убийственно-тщательную закулисную деятельность. В стане оп-

позиции фактически воцарилась удивительная тишина, хотя только недавно проходил такой единодушный парад старых Республиканцев.

3. Буш придал *политический* характер своим планам так, что предполагалось после этого Демократы в оппозиции должны будут потерять возросшее число голосов сторонников, или он так надеялся. Как показали недавние опросы, из-за бряцания оружием публики, фактически, *больше* обеспокоена экономикой, и Демократы по популярности лидируют.
4. Оппозиция устроила для Буша за кулисами некоторые затруднения общего характера, включая сообщения о бухгалтерской отчётности фирмы "Harken Energy", сравнивающие её пункт за пунктом с отчётностью рухнувшего Энрона. Было также запланировано обнародование документов, показывающих, что США сами проводили эксперименты с Бактериологическим Оружием Germ Warfare, нервно-паралитическими газами и биологическими носителями, и проверяли их на американской почве. Население было подвержено воздействию, но не информировалось об этом, и Буш в этом отношении оставался связанным действиями своих же подчинённых.
5. Администрация Буша, высокомерно полагая, что Иракская проблема не коснётся выборов, и отказываясь направлять усилия на экономические проблемы до тех пор, пока Конгресс не проштампует её планы, наконец подняла глаза и заметила, что публика не стала ей подыгрывать, как ожидалось. Поэтому забеспокоившись, она пошла на компромисс в том, что желал одобрить Конгресс.

Итак, что нужно ожидать из всего этого? Войны с Ираком? Пустившегося в путь, словно пуля, ковбоя из Белого Дома после одобрения его планов Сенатом? Нужно помнить, что Белый Дом *имеет* возможность напасть на Ирак, предоставляя оправдания позже, по прошествии недель. Можно было бы *создать* доказательство и отчаянно попытаться сделать это в течение месяцев, так почему же он *не* поступил именно так? Белому Дому представился худший случай, сценарий с лучшим случаем *не* связан с Ираком, но их безрассудная власть цепляется за идею мирового господства. Они были предупреждены Россией – путём сдержанной угрозы распространения оспы, американскими военными – путём разоблачения прежних секретов и высокопоставленными Республиканцами, говорившими о возможности образования объединённого фронта, если эти ковбои будут упорствовать. Продолжив упорствовать, они были предупреждены снова и, в конечном счёте, прямо под их носом пронесли блюдо с несколькими представленными ужасами. Публика однако *понимает*, что вряд ли это вся гамма приёмов, применимых в тактике действий против Буша. Через сеть ветеранских организаций военные США устроили так, чтобы всплыло доказательство предшествующих экспериментов США с нервно-паралитическими газами и биологическими средствами ведения войны. В то время, как публика охвачена ужасом потерять сбережения на своих счетах 401К (счета 401К – пенсионные накопления, создаваемые и пополняемые работодателем, но принадлежащие сотрудникам, они не облагаются налогом на прибыль до момента изъятия. Эти счета не могут быть переданы независимому управляющему и помещаются в одном банке, из-за чего существует опасность их пропажи – *прим. перев.*), была предьявлена бухгалтерская отчетность корпорации "Harken Energy", точно так же, как одновременно это было проделано с другой корпорацией Буша – Энроном. И это не полная гамма воздействий, а только *верхушка* айсберга, и они последуют в ещё большем количестве, если и как только ковбой Буш начнёт осуществлять свой план. Поэтому вы и увидели перед Белым Домом Буша, окруженного двухпартийным Конгрессом, торжественно объявляющего заключённое с ним соглашение.

Твердая Решимость

Примечание: написано 1 февраля 2003 года во время сессии IRC

Когда нас спрашивали о подготовке Администрации Буша к войне с Ираком, мы заявляли, что такому вторжению будут противодействовать несколько факторов. В их числе Осенние промежуточные выборы, но эти выборы провалились в смысле создания Демократического Конгресса и Сената, так как Администрация Буша использовала прием, когда даже изувеченных ветеранов называли пособниками террористов если они отказывались проштамповать ее планы. Этот прием, будучи в руках человека, сработал, так как угроза дому привлекает к лидеру – хорошо известная человеческая особенность. Мы также, в то время, несколько месяцев назад, ссылались на ухудшающиеся экономические новости, которые уже можно было начинать использовать *против* вторжения. Человек с улицы знает, что война может нанести *вред* экономике, которая уже выкинула многих с работы и из своего дома. Что можно ожидать в этот момент? Мы предполагаем, имея в виду глухоту Администрации Буша, которую она демонстрирует ко *всем* аргументам против вторжения, что они будут продолжать. Но это не значит преуспеть. В настоящее время существует несколько соединяющихся факторов, которые усложняют их самодовольные планы.

1. Земные изменения, такие как землетрясения, опустошающие города, или наводнения, выросшее количество заболеваний покажут, что войска необходимы *дома*, иначе будет невозможно управлять. Это уже создает проблемы в расписании развертывания войск и для США и для Великобритании.
2. Международное давление, как со стороны бывших союзников, так и со стороны исламских государств. Это сегодня проявляется со стороны России, Германии и Франции, заявляющих, что они не согласны, но США заявляют, что они пойдут в одиночку. Сегодня это проявляется в том, что Северная Корея не просто бряцает оружием, а собирает ядерное оружие перед камерами! Есть еще несыгранные карты, непредсказуемые явления, которые публика *не* видит. Существуют повторяющиеся предупреждения других стран о том, что именно они *сделают*, если США будут действовать как ковбой, который думает, что может оседлать любую лошадь. Публика увидит результат этого давления *не* как пресс-релиз, а как внезапное изменение планов, наиболее вероятно объявленное как изменение в расписании, дающим инспекторам больше времени или что-то подобное. То, что произошло в *действительности*, обнародовано не будет.
3. Давление Республиканцев, тех, кто думает о будущем, тех, кто считает, что сценарий сдвига полюсов *не* произойдет, и считает, что партия разрушается на десятилетия из-за того, что делает Администрация Буша. Это приведет к тому, что называется «умеренные Республиканцы сплотятся с Демократами», создавая для Буша проблемы в его Конгрессе. Призывы к импичменту Буша уже слышны на улицах, во время демонстраций, и они будут нарастать. Все эти тенденции *замедляют* процесс, так как предположение, что немного больше времени позволит манипулировать, угрожать, дает возможность политического убийства врага. Таким образом, так как эти блоки составляются, то вторжение в Ирак может начаться в любой момент, но никогда не произойдет!
4. Как и вмешательство, которое недавно произошло на шаттле, с захватчиками происходят такие вот несчастные случаи, очень незаметные и возникающие *не* по вине человека. Эти вопросы или же находятся в руках человека или все еще пока не решены окончательно, поэтому на эту тему происходит много спекуляций. Мы утверждаем, что исход ситуации не известен, поэтому мы не можем предсказывать с уверенностью.

Не Достигнут Цели

Примечание: записано 22 марта 2003 года во время сессии IRC

Никаких террористических атак не будет, и война не дойдет до той стадии, когда произойдет смена режима. Проблемы нарастают, и поджигателям войны мешает всё – и землетрясения, и непогода, и болезни, хотя сообщения о них в выпуски новостей *не* проходят. Как может быть такое, что месяц назад болезнью была поражена база в Калифорнии, и затем – вновь на Юго-Востоке, но на войска, скопившиеся в Кувейте, никакая болезнь *не* повлияла? Аналогично, жара началась раньше, чем ожидалось, началась и не заканчивается необычно сильная песчаная буря. Публике в США говорят, что быстрая война приведет к успеху, но мы заявляем, что произойдет полная противоположность. Случается слишком много механических поломок, человеческих ошибок, сочетающихся с ошибками других людей, и катастроф, о которых кричащие в поддержку войны будут молчать.

Примечание: текст ниже записан 29 марта 2003 года во время сессии IRC на ZetaTalk в режиме реального времени.

Неделю назад, когда начиналось вторжение в Ирак, мы упоминали, что технические трудности и погодные проблемы будут первым ударом, который должен разрушить мощь тех, кто хотел бы господствовать над Землей в Будущем, и помешать захвату ими нефтяных промыслов. Эти проблемы уже возникают, и продолжают: сталкивающиеся вертолеты, катастрофы и потери запущенных крылатых ракет, которые пролетают страну и, например, приземляются в Иране или в Турции. Военными США был сбит британский самолет, и степень возникающих технических проблем, по крайней мере, вдвое превышает ту, о которой сообщает большая часть подавляемых цензурой новостей. Сообщалось о песчаной буре, которая нанесла большой урон, но о последней песчаной буре СМИ умалчивают, показывая старые фотографии, которые вытесняют настоящие новости. Короче говоря, происходит полное прекращение новостей, репортёрам перекрывают к ним доступ и возвращают их к старым способам извещения общественности, когда публике сообщается *только* то, что хочет ненасытная власть, а не правда.

Мы сравнили бы это время с периодом выполнения Космической Программы, когда Технические Проблемы возникали у американских шаттлов. На самих шаттлах или на их стартовых механизмах находили трещины, и на их ремонт уходили месяцы. В то время мы заявляли, что нужно "снять перчатки", это было Категорическое Предупреждение для Администрации Буша, что они должны прекратить свои планы по выводу Ядерных Зарядов в космос. Они не услышали этого предупреждения, и когда в небе взорвалась "Колумбия" с израильянином на борту, возвещая миру, что репрессии и жестокое обращение с палестинским народом, в которых принимает участие элита, не должны безнаказанно продолжаться, наши предупреждения казались напрасными. В то время мы утверждали, что выполняя решение Совета Миров, часто рассчитывали момент так, чтобы достичь максимального эффекта, в тот период, когда успех кажется близким, следуют более значительные разрушения, служащие более впечатляющим уроком, чем в случае, когда все усилия будут подавляться на ранней стадии. Оглядываясь назад, наши слова станут ясными, если посмотреть на эффект от Разорванной на Части "Колумбии", который теперь известен. Он выполнял секретное задание, доставку информации, которая считалась *настолько* секретной, что её не передали на Землю с Космической Станции, а использовали в качестве курьера шаттл. Вся эта информация и оборудование, разбросанное по территории нескольких американских штатов, где была найдена только малая доля, доказывают правильность того, какого рода это была информация. В дополнение к тому, что НАСА живёт в страхе из-за того, что эта информация и это оборудование будут найдены, исследованы, и станет очевидно их назначение, о котором публике сообщат *прежде*, чем можно будет быстро установить режим молчания, помножьте это на опасения, что причины бедствия может исследовать независимая лаборатория.

рия. Излишне говорить, что космическая программа не будет продолжена, и возобновлять её перед сдвигом не начнут.

Как теперь всё это сравнить с сегодняшней ситуацией в Ираке? Во время проведения тех чатов, которые внимательно отслеживаются властями, их совершенно ясно Предупредили и сообщили им, что они *не* достигнут своих целей, как запланировали, желая установить контроль над Богатым Нефтью регионом. Отдающую распоряжения элиту, которая управляет этой властью и стремится захватить нефть, не заботят искалеченные тела гражданского населения или их собственных военных, и она продолжает выпускать распоряжения. Как в случае технических неисправностей, продолжавшихся в течение нескольких предыдущих месяцев и предотвращавших запуски шаттлов прежде, чем в небо поднялась "Колумбия", технические проблемы и непогода используются сейчас как признак серьезности намерений Совета. Как и раньше, он совершенно игнорируется. Тем, кто задаётся вопросом, *могут ли* выполняющие постановление Совета устроить технические проблемы или песчаные бури, этот вопрос простой, это так же легко, как человеку щелкнуть пальцами. Управлять погодой просто, поскольку воздушные массы можно нагреть или охладить, воздействуя на струйное течение, если опытным глазом исследовать летописи наблюдения за НЛО, то можно увидеть, что это делалось и в прошлом. Технические проблемы с оборудованием, зависящим от спутников, таким, как установленное на крылатых ракетах, или же с использующим магнитную ориентацию или некоторого вида сигналы, слишком просты для манипулирования, как детская игра. Но высокомерные власти интерпретируют эти трудности как действительно вызванные отказом оборудования и естественной погодой. Те же самые высокомерные власти и торговцы нефтью также говорят себе, что авария "Колумбии" *не* была вызвана какой-то администрацией, стоящей над ними, а только некоторыми проблемами в оборудовании, подобными разрушению Уплотнительного кольца в предыдущие годы.

Короче говоря, если они не прислушиваются к предупреждению Совета, то вскоре будут приняты более строгие меры. По силе эти меры будут подобны аварии "Колумбии", чтобы прекратить натиск вторжения, тогда возникнет ситуация, как будто телу будет перекрыто дыхание. Все, сбившись с толку, должны будут задержать своё дыхание, и эта задержка будет такой, что уже нарастающие темп земные изменения возьмут за горло ненасытные власти.

Ракетный Склад Фалькон

записано 21 октября 2006 г.

Не могли бы Зеты прокомментировать Большой взрыв на американской Военной базе в Багдаде? Судя по всему, истинные размеры ущерба, нанесенного базе и войскам, Вооруженными Силами и СМИ тщательно скрываются.

Война в Ираке с самого начала зависела от человека, и поэтому с уверенностью предсказать ход этой войны нам было невозможно, поскольку человек имеет свободу воли. Однако с самого ее начала мы предсказывали, что террористические атаки внутри США не будут успешными, что поддержка войны крайне ослабеет, что война затянется и не достигнет цели. Несколько месяцев назад мы предсказали, что вероятным результатом в Ираке будет скрытый вывод американских Вооруженных Сил и что Ирак может быть 'расколот на фракции' – факт, который ныне не отрицается, как подтверждают поступающие в последнее время новости, даже высокопоставленными советниками Республиканцев. И хотя это будет зависеть от человека, мы предсказываем, что Ирак пойдет по тому пути, по которому он мог бы пойти, если бы в прошлом британцы не разделили его таким образом, чтобы он состоял из враждующих фракций. Ведь не секрет, что Великобритания разбила Ирак на части, сгруппировав суннитов, шиитов и курдов в какой-то невообразимый союз, чтобы он не мог стать сильным и противостоять контролю со стороны Запада. Афганистан возвратится – эта

тенденция уже твердо наметилась – к правлению Талибана, то есть победоносного Бен Ладена.

Американские Военные больше не слушаются Буша или Рамсфелда, игнорируя их распоряжения, но бросить Бушу вызов публично для них неприемлемо, поскольку это нужно будет объяснять публике. К чему это приведет, если Буш категорично заявляет, что будет сохранять избранный курс? Скрытному выводу из Ирака может быть уготовано нечто подобное уже вошедшему в привычку отрицанию роста числа погибших военных. Никакого освещения в средствах информации, и ложь о дислокации войск и об оставленных и впоследствии занятых врагом военных городках. Он может быть завалирован заявлениями о том, что Иракцы успешно приняли на какой-то территории власть, о якобы учениях полиции, гвардии или войск, или чем-нибудь еще, тогда как фактически – это уход американских военных со своих позиций, позволяющих занять территорию любому, кто хотя бы стрельнет в их сторону. В Ираке и Афганистане американские Вооруженные Силы окружены враждебными войсками, поскольку местные жители, как показывают официальные опросы общественного мнения и гражданская поддержка направленного против США насилия, не хотят их там видеть. Поскольку земные изменения требуют возвращения американских войск домой, где они будут настоятельно необходимы, этот вывод из Ирака будут форсировать, причем возвращение войск будет освещаться только в местных новостях, поэтому в главных СМИ эта тенденция не выйдет на первый план, хотя в Интернете будет отражаться правдивая история.

Мы с самого начала предупреждали о некоем инциденте, который будет настолько ужасным, что может 'перекрыть организму кислород', и что некоторое отношение к этому инциденту может иметь Совет Миров. Американские военные, конечно, не ожидали взрыва Фалькона, поскольку думали, что этот склад охраняется и окружающая территория зачищена от народного ополчения. Если главный склад иракских боеприпасов, который считался суперзащищенным, мог быть превращен в холокост, застав американских военных врасплох настолько, что они заявляют, будто 'раненых нет', хотя очевидно, что мгновенно сгорели заживо сотни людей, перекрыло ли это им кислород? Бедствие с Фальконом несомненно показывает, что для американских военных в Ираке *нет* безопасных зон, не исключая и Зеленую Зону в Багдаде, в которую любит приезжать администрация Буша для проведения фотосессий. Если не был безопасен склад Фалькон, находящийся чуть южнее Багдада, то является ли безопасной Зеленая Зона? Не придется ли производить внезапную эвакуацию Зеленой Зоны, под ракетным огнем, когда удирающие самолеты и вертолеты станут легкой добычей и будут уничтожаться в воздухе, и когда спасение на земле уже будет невозможно? Каков поименный список тех, кто прячется сейчас в Зеленой Зоне, не осмеливаясь ее покинуть, в то время как Чейни делает возмутительные заявления, что дела в Ираке улучшаются?

Маневры администрации Буша по завладению ближневосточными месторождениями нефти – дело безнадежное. Бедствия в Ираке делают невозможным какое бы то ни было вторжение в Иран или Венесуэлу американских Вооруженных Сил, которые будут настолько раздражены Бушем и его амбициями, что в конечном счете ни его, ни его докладчиков не пожелают даже слушать. Приложил ли к этому руку Совет Миров? Несомненно, но только в предотвращении побед администрации Буша. Он, как мы заявляли, предотвратил все попытки размещения в Ираке оружия массового поражения. Он предотвратил все террористические атаки в пределах континентальной территории США, поскольку они могли бы лить воду на мельницу пропаганды Буша и усилить изрыгаемую им ложь. Он предотвратил мошенничество на выборах в Ираке, которое, конечно же, планировал Буш, чтобы итоги обеспечили господствующую поддержку шиитскому большинству в Ираке. Этим он (Совет Миров) облегчил разделение Ирака, поскольку новый Конгресс предоставил автономии курдам на их территории, а недавний указ дал шиитам власть на юге Ирака. Теперь месторождения нефти Севера и Юга оказались в руках курдов и шиитов, суннитам остается только изрыгать проклятия.

В ходе недавних размышлений о том, как справиться с беспорядком в Ираке, возникло предположение, что Бушу, вероятно, придется вернуть сильных личностей, воздержавшись от Демократии, и возможно, вернуть настоящего Саддама Хуссейна, который, конечно же, жив, и конечно же, не сидит на скамье подсудимых на транслируемых по телевидению фальшивых судебных процессах. Это, разумеется, возможно только в пределах крошечной части Ирака, которой управляют лояльные Саддаму сунниты, и не даст Бушу месторождения нефти, которых он жаждал. Был ли кислород наконец перекрыт, и последовало ли окончательное удушение, которое повлечет за собой признание Бушем своего поражения в Ираке? Пока нет, но успешная атака на Фалькон, конечно показала, чего следует ожидать. Эвакуация из Вьетнама была проведена в то время, когда американские Вооруженные Силы были на дружественной территории, – в Южном Вьетнаме. Здесь же американские военные находятся на враждебной территории, откуда, вероятно, придется эвакуироваться внезапно, или откуда эвакуация может оказаться вообще невозможной! В какой момент времени может возникнуть такой, например, как этот, взрыв насилия, время для которого было выбрано так удачно, что охраняемые склады боеприпасов стали легкой целью? Вопрос скорее следует поставить так – чем можно остановить такой взрыв насилия? Этот вопрос задают себе в своих палатках народные ополченцы, которые так долго пытаются изгнать Ирак от американской оккупации.

Короче говоря, они не учитывают предупреждения Совета Миров, поэтому вскоре будут предприняты более строгие меры. Эти меры будут такими, будто телу перекроют дыхание. Все задержат свое сбитое дыхание, и эта задержка будет такой, что ненасытные власти достигнут уже нарастающие земные изменения.

ZetaTalk: Цели не Достигнут, записано 22 марта 2003 г.

[В США] не будет никаких террористических атак, и война не дойдет до той стадии, когда произойдет смена режима. Американской публике говорят, что быстрая война приведет к успеху, но произойдет полная противоположность. Случается слишком много механических поломок, человеческих ошибок, сочетающихся с ошибками других людей, и катастроф, о которых кричащие в поддержку войны будут молчать.

ZetaTalk: Цели не Достигнут, записано 22 марта 2003 г.

Признаки Времени #541, 14 декабря 2003 г.

Саддам Захвачен Живьем. Сравните брови, расстояние между глазами, форму носа и его угол, губы и челюсть. Вы никогда не задавались вопросом, что случилось со всеми его двойниками? [Обратите внимание: слишком мясистая в поперечнике переносица, слишком низкий лоб, щеки не как у бурундука, и на подлинном Саддаме нет черной родинки.]

Нужно принять во внимание, что все эти дела находятся в ведении человека, и загнанный в угол зверь может прыгнуть в любом направлении. Наш анализ результата не включает войну с Ираном и оккупацию Саудовской Аравии, а рассматривает постепенный и скрытый вывод американских войск из Ирака, который расколется на фракции в результате гражданской войны.

ZetaTalk: Гражданская Война в Ираке, записано 25 февраля 2006 г.

Признаки Времени #1648

Бедствие на Передовой Базе Фалькон [11 окт.]

<http://www.tbrnews.org/> Во время нападения в лагере, который был буквально набит боеприпасами, топливом, танками и транспортными средствами, находилось приблизительно 3000 человек. В сооружении лагеря, который был окружен высокими бетонными стенами, утыканными сторожевыми башнями, и занимал площадь почти в квадратную милю, принимали участие иракские подрывные организации. В сообщении, распространенном Министерством Обороны после акции, заявлялось, что: "ни о каких раненых не сообщается." Пожар удалось

укротить утром 11-го октября, прежде всего потому, что весь лагерь был уничтожен, в это время эвакуируемые представители иностранных



СМИ видели девять больших американских военных грузовиков с четкими знаками Красного Креста, груженых мертвыми и ранеными. Погибло более 300 человек из разных родов американских Вооруженных Сил, включая армию США и Морских пехотинцев, агентов ЦРУ и американских переводчиков, также было 165 тяжелораненых, которым требовалась серьезная медицинская помощь, и 39 получивших более легкие ранения. [и от другого] Удар Повстанцев по Американской Базе в Багдаде [11 окт.] <http://apnews.myway.com/> База Фалькон расположена в бывшем коммерческом складе грузоперевозок в обширной промышленной зоне со стороны южного подхода к Багдаду. Это неподалеку от раздираемого насилием района Дора, где сосредоточились американские войска, продолжающие уже в течение 2-месяцев производить последовательную зачистку одной окрестности столицы за другой, нацеленную на искоренение боевиков и оружия. [и от другого] Дополнительные Войска Для Багдада Нем [20 окт.] <http://rawstory.com/> Высокий армейский чин заявил корреспондентам Новостей канала Эй-Би-Си, что все согласованные изменения впредь будут осуществляться без посылки дополнительного количества американских войск в раздираемый насилием Багдад. Белый Дом уже исключил возможность разделения Ирака, которое предлагают даже некоторые видные Республиканцы. Администрация Буша также считает, что и одновременный вывод войск, и вывод по графику "обречены на неудачу". Так что же будет делать Буш?

Казнь Берга

записано 15 мая 2004 г.

В интернете ходят слухи, что казнь американского солдата была фактически совершена разведкой США, чтобы скрыть свои издевательства в тюрьме Абу-Грайб. Не могли бы Зеты это прокомментировать, и сказать, как происходящие сейчас в Ираке события будут разворачиваться дальше?

Из-за большого числа несоответствий, замеченных на видеозаписи казни Берга, становится очевидным, что это не возмездие за издевательства над арестованными, направленное, как предполагали раньше, против Соединенных Штатов. Разве иракцы не знали об издевательствах до того, как начали циркулировать фотографии с фактами? Можно ли считать, что издевательства над арестованными хуже, чем взорванные мечети, смерть десятков тысяч граждан и тщательный обыск Багдадского музея? Будут ли еще захвачены другие американские граждане, приехавшие туда работать по контракту, или такая судьба уготована солдатам? Почему жертвой стал Берг, и почему это произошло в то время, когда США попытались занять более высокую нравственную позицию, по сравнению с тюремщиками прежнего режима. Да, мы не применяем Женевскую Конвенцию, но если сравнивать, то жители Ирака поступают намного более зверски. Когда вы оказываетесь в Риме, то действуете так, как поступают его жители, иначе вы будете привлекать к себе их внимание. Как и ожидалось, СМИ перекинулись с тюремных фотографий на тему казни Берга. Так кто же от этого выиграл? Явно не иракцы.

Этим утром в Си-Эн-Эн прочли электронную почту от женщины, которая говорит, что у нее есть ощущение, будто это был организованный акт, направленный на то, чтобы помочь этой администрации отвести направленный на нее гнев.

Скрытые под катюшонами фигуры являются белыми, или речь якобы говорящего человека исходит не от него.

Как его достали своими руками так называемые иракцы, если у американцев было зарегистрировано, что в последний раз он

был в заключении у них. Почему, когда в Ираке из плена освобождаются настоящие американские солдаты, это не служит примером?

Одежда оранжевая? Почему он носил изготовленную в Америке оранжевую куртку? И ничего не было сказано о том, что он убежал от американцев. Так что же, когда он был освобожден, то ушел в оранжевой одежде парашютиста?

Если Вы просмотрите видеозапись до момента, когда был вытасчен нож, внимательно взгляните, как именно был занесен нож. Он был занесен сверху вниз, таким способом, как делают на западе или в Америке. Среди Мусульман, у последователей Ислама всегда используется способ захвата рукоятью вниз.

Взгляните лишь на те вещи, которые на этой неделе фигурировали в заголовках корреспонденции Табага-Рипорт и на Слушаниях в Конгрессе. Пока не произошел этот ложный маневр с Бергом, всеобщее внимание было приковано к роли генерала Миллера, управляющего Лагерем Пыток и Смерти "Гуантанамо", и к его действиям. Прямо перед тем, как вскрылась эта история, шел крупный разговор о том, как Миллер был послан в Ирак, чтобы научить уму-разуму тех, кто имеет дело с заключенными.

Почему две заметные каждому фигуры в черных капюшонах, которые держали Берга сзади, были по-настоящему большими парнями – как полузащитники Национальной Футбольной Лиги? И у них очень белые руки.

Они произнесли 'Аллах о Акбар' не на чистом арабском языке, а с акцентом, похожим на русский. Кроме того, они вели себя вообще не как арабы, их поведение напоминает нравы людей с Северного Кавказа. Это были не арабы! Я думаю, что все они из Моссада – новобранцы из русско-еврейской диаспоры.

Подозреваемый Абу Мусаб аль-Заркави находится среди песчаных дюн. Ни у одного репортера и ни у одной газеты в мире не хватило совести сообщить, что Абу Мусаб аль-Заркави был давным-давно убит.

Война в Израиле

Примечание: записано во время сессии IRC 2 Марта 2002 г.

На Израиль, как на репрессивную систему, мир стал оказывать давление с некоторым опозданием с целью ослабить то, что видно невооруженным глазом. Правительство США многие годы рассматривало Израиль как союзника, на тот случай, если арабские страны от них отвернутся. Таким образом, высокомерие тех, кто у власти (ястребов, ультраправых) в Израиле создало ситуацию, подобную той, в которую евреев в свое время поставили нацисты. Палестинцев выгоняют с их исконных земель необоснованно или вследствие провокаций. Им запрещено свободно перемещаться, их арестовывают по прихоти и убивают в тюрьмах, что, в основном, в новостях не показывают. Уличные бои будут продолжаться, они не прекратятся до тех пор, пока не будут предприняты шаги по восстановлению изначального равновесия, по прекращению экспроприации земель и восстановления арабов в их гражданских правах. Маловероятно, что это хоть в некоторой степени произойдет в этом, и без того напряженном, году.

Примечание: текст ниже записан 21 сентября 2002 во время сеанса прямой связи с ZetaTalk на IRC.

Как ожидается, Израильская агрессия против Палестинцев до сдвига не стихнет, а будет продолжаться обычным курсом. Они перемальвают Палестинцев в порошок, убивая гражданское население и сажая его в тюрьмы, поэтому их дети голодают. Затем Палестинцы-смертники в ответ убивают *самих себя*, подорываясь на бомбе, и всё снова идёт по кругу. Хотя ООН решил рассмотреть эту проблему в *первую очередь*, до обсуждения любых проверок Ирака, но вряд ли эта ситуация изменится. Каждая страна теперь имеет дело с климатическими потрясениями, экономическим спадом, и эти проблемы выходят за рамки обычных. Поэтому, пока этот спор не перекинулся через

границы, вряд ли с той или другой стороны произойдут какие-то перемены, предложенные любой другой страной. Сдвиг, конечно, всё это изменит.

Примечание: текст ниже записан 30 ноября 2002 во время прямого ZetaTalk на сессии IRC.

Израиль и США уже некоторое время находятся в одной упряжке, и не по тем причинам, о которых говорят. США зависят от поставок нефти из стран Ближнего Востока, но видят, что Мусульманские нации отвергают их предложения. США использовали анти-коммунизм как повод, чтобы участвовать во многих конфликтах, иначе они были бы *несправедливы*, хотя на самом деле за стволами пряталась неукротимая жажда богатства для элиты. ЦРУ долго использовалось для свержения демократий и движений в Аргентине, Австралии и Центральной Америке так, что безопасность ведения бизнеса, как обычно, была за корпоративными интересами. США постепенно создавали Израиль предоставляя большую помощь, гораздо большую чем другим странам, поэтому они имеют такого *верного* союзника, созданного благодаря этим усилиям. Израиль жестоко обращается с Палестинцами, доводя их до кидания камнями, а затем бомбит их деревни, детей, стариков и всех остальных. Это разъяряет Арабов, которых потом считают террористами если они начинают задавать вопросы. За всем этим стоит корпоративная жадность, жажда нефти и ничего больше.

Ирано-Иракская Война

Примечание: записано 21 сентября 2002 года во время сеанса IRC.

Братья часто дерутся, ссорятся, но, когда на горизонте появляются *реальные* угрозы, объединяются в одну команду. Ирак и Иран находились в состоянии войны, но затем снова стали братьями, как происходит в сегодняшней проблеме, когда США угрожают вторжением в Ирак. Сдвиг полюсов очень изменит динамику политических процессов. Однако, вероятно, будут происходить ограниченные агрессии одной страны *против* другой, принимающие такой масштаб, который возможен при общем количестве имеющихся наземных войск, поскольку голод будет сильным. Иран будет заморожен, зерновые культуры не дадут никакого урожая, и народ будет умирать. Ирак окажется ближе к вулканам и нескончаемой пыли, вызывающей кашель и путаницу. Поэтому среди них выявятся добросердечные люди, которые будут встречать и прокладывать путь, предлагая руку помощи, и они отойдут от прежних отношений друг к другу, а не оставшиеся среди них политические деятели или поджигатели войны. В этом они, в сущности, – братья, по культуре, по генетике, по языку, те, кто в этих двух сильных странах имеет доброе сердце, увидят, что это облегчает работу друг с другом.

Война с Северной Кореей

Примечание: написано во время сессии IRC 21 декабря 2002

Как мы упоминали несколько месяцев назад, бряцанье оружием будет увеличиваться по мере приближения сдвига. Такие ситуации "торговли войной" используются на протяжении всей истории человечества для отвлечения внимания. Страна, имеющая дело с голодом, указывает за границу и создает угрозы, и таким образом население соглашается с навязанной линией. Северная Корея была успокоена едой несколько месяцев, но потом ей отказали в том, что они хотели. Они делают больше, чем утверждение, что они – ядерная держава, которой они являются, они требуют больше продовольствия, а не то. Альтернативой для них, в этой уловке, – стать торговцем оружием, продавая его Йемену или в другие террористические места. Будет ли это похоже на полностью развязанную войну? Едва ли, даже если продовольствие не будет предоставлено. "Эта маленькая блоха чихала на бычье бодание", и ничего более.

Скачок в Индию

записано 4 марта 2006 г. Во время еженедельного сеанса вопросов и ответов на радишоу GodLikeProduction

Что делал Буш во время поездки в Индию/Пакистан/Афганистан?

Он, конечно, пытается отвлечь внимание от своих домашних проблем, действуя по-Президентски. Однако, так как недавно туда ездили также Чейни и Рамсфелд, посетившие Пакистан, и т.д., есть еще какая-то другая повестка дня. Они хотят вторгнуться в Иран, спровоцировать Иран на некоторого рода атаку на США, чтобы получить для этого оправдание. Это происходит в соответствии с первоначальным планом захвата всех нефтяных месторождений и чтобы прекратить осуществление плана организации иранской нефтяной фондовой биржи, поэтому величина МЗ (наиболее надежный индикатор количества долларов, циркулирующих в мире), хорошо известная своей связью с иранским бизнесом, в США скрыта. Буш там должен обняться с Индией, чтобы возбудить гнев у мусульман. Это делается ради Индии, а не ради Пакистана или Ирана! Такой была установка Чейни, и она представлена Бушем, который теперь должен попытаться всучить ее Конгрессу. Еще один пример отчаяния, они сжигают мосты, чтобы достичь своих целей, но успеха, конечно, не добьются.

Это что, Израиль шантажирует американских правительственных чиновников, чтобы заставить их действовать в своих интересах. Какую позицию занимает Хозяин Марионеток в отношении Израиля?

США и Израиль были близки, потому что план состоял в том, чтобы захватить ближневосточные месторождения нефти, и этот план оставался в действии в течение многих десятилетий. Израиль должен быть местным стражем, союзником, восседающим на нефтяных месторождениях. Все это пошло наперекосяк, компания Буша создала в Ираке плохо управляемый беспорядок, поэтому первоначальный план по захвату Ирана и Саудовской Аравии реализовать стало невозможно. Хозяин Марионеток полагал, что, стоя над своими марионетками, будет иметь контроль над нефтяными месторождениями, и очень разгневан беспорядком, вымещая свой гнев на Буше. Смерть Шарона – это не несчастный случай, поскольку удар был наведен. Буша обуревает комплекс божественности, и он игнорирует опасность, в которой находится. Неразумный.

Недавно в интернете появилось предположение, что Чертофф вскоре уйдет, Чейни оставит пост в течение года, и 34%, что это сделает Буш. Не могли бы Зеты прокомментировать истинность этого утверждения?

Вы могли заметить, что во время Ежегодного доклада о политической и экономической ситуации в стране Буш маневрировал, чтобы казалось, что он соглашается с другой стороной. Нужно уходить от потребления нефти, но на это нет денег. Нельзя забывать ни об одном ребенке, но для этого тоже нет денег, и т.д. В какой-то момент Буш пожертвует Чертоффым, ослабив на себя давление, но на его место будет подложена другая змея. Когда произойдет сдвиг, они, конечно, планируют убить десятки миллионов американцев, и это место могут занять только те, кто об этом знает, кому можно доверять, что будет храниться молчание. Вот почему те, кто окружает Буша, так тесно к нему примыкают. Поэтому группа уплотняется, но не меняется. По этим причинам Чейни, вероятно, не уйдет.

Какие страны/лидеры будут с Бушем во время нападения на Иран?

Блэр, потому что он боится обрезать шнур, – свое единственное спасение, но кроме него – никого.

Куда пошли 2,3 триллиона пропавших долларов, в которых Пентагон не может отчитаться? Сколько ушло в Израиль?

За эти годы было украдено больше этой суммы, и конечно это пошло на строительство бункеров, улучшение бункеров, снаб-

жение бункеров для компании Буша и их друзей. Многим из НАСА, ЦРУ и Конгресса говорили, что, если они будут поддерживать сокрытие, планы относительно Военного Положения, то их включают в число избранных. Эти обещания выходят за пределы того, что может быть сделано, и некоторые понимают, что на самом деле не должны быть включены. Поэтому недавно для укрепления бункеров потребовалось еще больше средств, чтобы возросшее количество когорт продолжало думать, что они будут спасены. Все это, в конечном счете, сведет их в ужасную могилу и поглотит массой вооруженных граждан и садистских охранников, но они настолько высокомерны, что полагают, что после сдвига смогут снискать уважение, и подчиненные будут им повиноваться.

Имело ли правительство какое-то отношение к смерти таких непокорных музыкантов, как Джон Леннон или Джим Моррисон?

Угрозой является любой харизматический лидер, точно так же, как Мартин Лютер Кинг, или Уэллстоун в Миннесоте, и это относится к артистам или музыкантам, поэтому – да, убийства происходили. Но упомянутые имена не входят в число жертв.

Могут ли Зеты пояснить, какой процент человечества в это время составляют контактеры, и насколько быстро он растет?

Он растет по экспоненте, но в настоящее время во всем мире насчитывается 475 000 человек, и в одних США – 32 000.

Заметьте: процент от всего сознательного населения в США составляет 0,0107%, – или 0,1 от 1%, а во всем мире – 0,0073%, или 0,07 от 1%.

Иранская Напраслина

записано 17 марта 2006 г.

20 марта 2006 г. – дата открытия иранской нефтяной фондовой биржи с использованием нефтеевро – объявлена прямо в плане, ведущем к вторжению в Иран, администрация Буша – бряцает оружием и бросает угрозы, подразумевая, что Иран входит в список мирового зла и военные действия не возбраняются. Помогающий иракскому сопротивлению Иран, желающий заполучить ядерное оружие и, возможно, предоставляющий кров Бен Ладену, причисляется к пособникам терроризма, что напоминает сценарий разжигания войны против Ирака. Совсем не стоит беспокоиться, что Северная Корея и все другие страны мира произведут ядерное оружие, и будут совать в мир свой нос, создавая соседям угрозы. Неужели администрация Буша сошла с ума? Американские вооруженные силы истощены Ираком, не способны получать рекрутов даже при том, что в США высок уровень безработицы, не могут объявить призыв при возрастающем непослушании Конгресса, бросающего вызов Бушу, и публики, бунтующей на всех фронтах. Государственный долг взлетел до небес, и единственный путь, чтобы США оставались на плаву, кроме печатания денег, как делают банановые республики, это покупка наших облигаций такими странами как Китай. Публикация индекса денежной массы МЗ, который показывает источник капитала, закачиваемого в центральные банки, вследствие решения приостановить ее с 23 марта 2006 г., показывает, что связь с текущей прессой об Иране скорее финансовая, чем терроризм или распространение ядерного оружия.

Чего они надеются достичь? По крайней мере – замедлить крутое падение доллара. На протяжении многих десятилетий мир пользовался долларом в нефтяных отраслях благодаря обещанию Саудовской Аравии *придерживаться* доллара. Для США это означает, что все остальные страны мира вынуждены накапливать доллары, поскольку они им нужны для покупки нефти у основных производителей. В годы, предшествующие 2003-му, когда произошло вторжение, Ирак перешел на Евро, но в 2003 г. был быстро возвращен к доллару американскими администраторами, которые приняли на себя руководство Министерством нефтяной промышленности Ирака. Но устойчивое сполза-

ние к переходу с доллара на Евро продолжилось, и в последнее время на торговлю за Евро перешли Норвегия, Венесуэла и Сирия. Даже Дубаи пошли на переход части своей нефтяной торговли за Евро, среагировав на упрек Америки в провале сделки по управлению портами. Почему Иран стал таким важным, учитывая возникшую тенденцию? Вряд ли можно вторгнуться в Норвегию, поскольку какое для этого будет оправдание? Венесуэла уже была помещена в список врагов, но любое вторжение откроет второй фронт, что вооруженные силы отказались даже рассматривать. Но, как мы упоминали, по мнению Буша, можно использовать подстрекательство насилия в Ираке для того, чтобы оно распространилось в Иран, поскольку это может выглядеть как расширение иракского фронта. По существу – это заставит американские вооруженные силы войти в Иран, минуя дебаты, или они так надеются.

Иран – 4-й по величине производитель нефти и находится на 3-ем месте в мире по нефтяным запасам, поэтому цель команды Буша все время состояла в том, чтобы закрепиться там под предлогом американской оккупации. Но выбор времени для бряцания оружием указывает на то, что роль ускорителя играют финансовые проблемы. Немногие в США, следящие за занудным гудением финансовых экспертов о том, что относится к индексу ДЮУ, как будто он сам по себе может считаться устойчивым, будут подозревать о продолжающихся за сценой финансовых манипуляциях. Созданная в эпоху Рейгана команда по предотвращению падения курса доллара (называвшаяся рабочей группой по финансовым рынкам), которая имела полномочия вносить изменения в закон, позволяла правительству самому подыскивать для продавцов покупателей; требуйте, чтобы распоряжения о продаже не проводились до тех пор, пока не будут найдены какие-то покупатели; позвольте военным промышленным подрядчикам, которые подвергают риску правительственные пенсионные фонды, помочь таким образом, чтобы была возможность получить компенсацию через контракты с Министерством Обороны; и, если уж ничего не выходит, просто манипулируйте ценами акций. Кто будет это проверять, Комиссия по ценным бумагам? Эта комиссия сама участвует в сговоре! Далее, возьмите хорошие новости, которые СМИ щебечет для публики, – что экономика сильна, безработица падает, и инфляция под контролем. Все это не так, ничего подобного нет даже отдаленно, фактически происходит все с точностью до наоборот, а приводимые в СМИ числа соштыряпаны. Статистика занятости, вы не поверите, выведена из статистики рождения/смертей и даже не связана с фактической занятостью! Затем, есть проблема государственного долга, для погашения которого, чтобы оставаться на плаву, требуются вливания огромных сумм наличности от таких стран, как Китай, покупающего американские облигации.

Что происходит, если американский доллар становится больше нежелательным, потому что больше не нужен для работы нефтяных рынков? Доллар сваливается. Поскольку падает в цене, как *падал* все время, и держаться за доллар стране или отдельному человеку нет никакого финансового смысла. В какой-то день долларовая банкнота имеет стоимость в 1,00\$, а на следующий – ее стоимость оказывается только 0,75\$, поскольку коммерческая ценность доллара упала. Кто на финансовых рынках хочет терять деньги? Для жителей США это означает возросшие цены на произведенные за границей продукты, и сюда входят нефть и газ. У стран, подобных Китаю, которые купили американские облигации только потому, что перенасыщены долларами из-за американского торгового дефицита, мотивация покупать американские облигации испаряется после того, как перенасыщение у них пропадает, и доллар начинает падать с возрастающей скоростью. США до настоящего времени закупили китайских продуктов больше, чем Китай – американских, поэтому перенасыщены товарами. Но если американский гражданин, дошедший до предельной величины долга на кредитной карте и столкнувшийся теперь с лопнувшим мыльным пузырем жилищного строительства, больше не может *делать покупки*, то Китай терпит свое перенасыщение долларами и больше не склонен любезничать с Америкой. Поэтому Китай *прекратил* закупать американские облигации, и американский долг больше не субсидируется законным путем. Низкий про-

цент по ссудам, которые поддерживали мыльный пузырь жилищного строительства и администрацию Буша в течение ее первого срока, больше не поддерживается, поскольку Хозяин Марионеток поднял норму ставок Федерального Правительства, которую он постоянно поддерживал, начиная с момента кражи результатов выборов 2004 г.

Администрации Буша некуда деваться. Они могут продолжить печатать доллары и поднимать предельный размер долга, пока Конгресс не начнет протестовать, но такой подход не может продолжаться долго. Если Конгресс запротестует, отказываясь поднимать предельный размер долга, то такие выгоды от политики Буша, как снижение налогов для богатых и огромные утечки средства на иракскую войну, пойдут в мусорную корзину. Либо это, либо сокращения социального обеспечения, настолько резкое, что в результате на улицах вспыхнут бунты. Печатаение долларов также имеет устойчивый разрушительный эффект, который проявится в пределах нескольких месяцев. Каждый доллар, напечатанный без должного подкрепления, снижает ценность каждого другого доллара, ходящего на рынках. Таким образом, в добавок к росту стоимости импортных товаров из-за падения доллара США, американское население столкнется с ужасной инфляцией. Даже послушные СМИ, которым было сказано публиковать правительственную статистику безо всяких вопросов или комментариев, не будет вести себя послушно, если цена на хлеб или газ удвоится. В результате наступят страшные времена, вернется Великая Депрессия. Чтобы воспрепятствовать наступлению этого по-видимому неизбежного будущего, администрация Буша надеется путем запугивания заставить Иран отказаться от своих планов в отношении нефтяной фондовой биржи, сохраняя таким образом долларовое доминирование на нефтяных рынках и, в частности, на нефтяном рынке, которым пользуется Китай. Это будет гарантировать закупку облигаций Китаем, который поддерживает ослабевшие США на плаву. Что с учетом всего этого может случиться?

Хозяин Марионеток, как мы утверждали, намеревался обезглавить команду Буша, устранить их как непослушных марionеток, которые решили прибрать месторождения нефти во всем мире *себе* для царствования над миром. В качестве оружия он использовал прежде всего финансы, поднимая процентные ставки и создавая таким образом проблемы для Буша дома, но использовались также утечки для разоблачения Буша и разрушения его общественной поддержки. Эти обезглавливающие улолы имели успех, но какова цель Хозяина Марионеток? Помимо ослабления администрации Буша до фактической бездеятельности он хочет вытеснить США из Ирака, где им создан беспорядок. Пока они там остаются, Ирак не может приобрести какой-то вид стабильности, поскольку США продолжают вмешиваться в его дела. В результате выборов страна оказалась в руках шиитов, но Буш не хочет шиитского руководства. И шииты тоже не хотят, чтобы американские базы в Ираке располагались на нефтяных месторождениях и гарантировали преобладание американских интересов. Хозяин Марионеток может договориться с Ираном, и мог бы договориться с возможными менеджерами многочисленных иракских нефтяных приисков, независимо от того, окажутся ли они в руках шиитов либо курдов, или перейдут к различным новым странам, образовавшимся на месте Ирака, но в настоящее время победители не выяснены, поскольку Буш упрямо настаивает на своем курсе. Поэтому Хозяин Марионеток, вероятно, создаст в США финансовый кризис, чтобы вынудить Конгресс уйти из Ирака, поскольку из-за напряженной интриги в Белом доме выполнению этого ухода могло бы воспрепятствовать даже чье-то убийство в верхах. Для слива долларов в США создания нефтяной фондовой биржи в Иране не требуется, поскольку это может произойти иным способом – по требованию Хозяина Марионеток. Если похоже, что США собираются создать в Иране беспорядок, что при некотором абстрагировании означает использование существующей иракской войны для перехода через границы, то вероятно будет использована именно эта карта.

Вероятный результат такой, что США будут угрожать и бушевать, внушаемые доказательства против Ирана такие, что аме-

риканский гражданин и остальной мир им не поверят, грохочущие танки и самолеты подойдут к границам Ирана, и там конфликт прекратится. Конечно, за закрытыми дверями будут возникать напряженные моменты, когда от вооруженных сил потребуют предпринять такие шаги, на которые они пойти откажутся, а также конфронтации, сведения о которых не будут всплывать в СМИ до более поздних времен в виде утечек. Поддержка американского долга будет устойчиво снижаться, и США тихо будет становиться «банановой республикой», по крайней мере до некоторой степени, в то время как наступят выборы 2006 г. и Конгресс изменит свое лицо на более агрессивное, заняв позицию против Буша. Разговоры об импичменте, которые некогда даже не осмеливались поднимать, участвуют, и все больше будут наблюдаться откровенные признания, что Ираку, чтобы достичь мира, вероятно, придется стать разделенным на несколько отдельных стран, что представляется одним из решений иракской проблемы. Население США будет испытывать последствия, продолжая давить на руководство, чтобы остановить финансовые вливания в Ирак, которые США больше не могут себе позволить. Конгресс возьмет на себя власть, управляя нацией хотя бы блокированием Буша на каждом из фронтов. Вооруженные силы возвратятся домой не только потому, что финансирование Ирака будет прекращено, но и из-за стихийных бедствий, которые в последующие месяцы начнут беспокоить каждую страну. Хотя все зависит от человека, а человек обладает свободой воли, и поэтому любые прогнозы нужно делать на этом основании, мы предсказываем, что:

- Буш не добьется успеха в том, чтобы вторгнуться или начать бомбить Иран, хотя приказы на это могут быть отданы вооруженным силам.
- публично не объявит военное положение в США, чтобы заставить всех идти своим путем, хотя с этой целью могут быть выпущены письменные правительственные распоряжения, которые будут игнорироваться каждым, за исключением участников окружающей его тайной интриги,
- он не будет убит или привлечен к ответственности, потому что тайная интрига вокруг него препятствует выходу на сцену альтернативного руководства, а скорее всего –
- Буша и тех, кого он привлек к себе, будут считать все более неуместными в той же степени, в которой внимание нации начнут привлекать земные изменения, а все ветви правительства будут уделять внимание критическому положению и игнорировать указы официального претендента на лидерство, рывающего из Овального Кабинета.

Кто в этом вакууме будет руководить? Можно ли предположить, что фактически руководит страной президент? При демократии правительство формируется путем консенсуса, и кто-то объявляет в своей речи об этом консенсусе. США станут страной, где ответственного представителя для какого-то направления или для решения проблемы будут определять СМИ, а президента станут игнорировать. Пресс-конференции, речи, во время которых президент может привлечь телевизионные камеры и попытаться внушить публике идею или объявить инициативы, *предоставляются* СМИ как дар, но не как законное полномочие. Хозяин Марионеток в этом отношении имеет, фактически, большее влияние, чем Белый Дом. Кто в последнее время был харизматическим докладчиком по проблемам, которые им затрагивались? Примерами являются Гор, Файнголд или Мюрта, но земные изменения, от которых будет страдать нация, приведут к возникновению многих новых представителей. В тревожные времена появляется естественное руководство, а официальные претенденты на роль лидеров игнорируются.

Признаки Времени #1567

Дабы Остался Верен Обанкротившейся Политике Превентивных Ударов [17 мар.] <http://www.capitolhillblue.com/> Несмотря на свою неудачу в Ираке, Президент Джордж У. Буш остается верен своей обреченной доктрине превентивного использования силы в ответ на угрозы применения оружия массового поражения, заявляя, что Иран может оказаться самым серъ-

езным вызовом для безопасности Америки. [и от другого] Война За Нефтедоллар: Доллары, Евро и Открытие Иранской Нефтяной Фондовой биржи [3 авг. 2005 г.]

<http://www.energybulletin.net/> Администрация Буша готова применить жесткую военную стратегию, чтобы похоронить ядерные амбиции Ирана и одновременно попытаться предотвратить введение Иранской Нефтяной Фондовой биржей системы торговли нефтью на основе евро. Такое событие может создать для ОПЕК и России соблазн перейти на монопольную нефтеевропую систему, в стремлении нанести урон доллару США и положить конец американскому глобальному военному присутствию. [и от другого] <http://www.infoplease.com/> Общепроизводство нефти: 1. Саудовская Аравия 10,37; 2. Россия 9,27; 3. Соединенные Штаты 8,69; 4. Иран 4,09; 5. Мексика 3,83; 6. Китай 3,62; 7. Норвегия 3,18; 8. Канада 3,14; 9. Венесуэла 2,86; 10. Объединенные Арабские Эмираты 2,76; 11. Кувейт 2,51; 12. Нигерия 2,51; 13. Великобритания 2,08; 14. Ирак 2,03 [и от другого] <http://www.infoplease.com/> Крупнейшие Нефтяные Запасы Стран на 2005 г.: 1. Саудовская Аравия 261,9; 2. Канада 178,81; 3. Иран 125,8; 4. Ирак 115,0; 5. Кувейт 101,5; 6. Объединенные Арабские Эмираты 97,8; 7. Венесуэла 77,2; 8. Россия 60,0; 9. Ливия 39,0; 10. Нигерия 35,3.

Атака Хезболлы

записано 15 июля 2006 г. во время прямого эфира радио-шоу GodlikeProduction.

Израиль боролся в Палестине с Хамасом. Затем открылся другой фронт в Ливане с Хезболлой. Теперь Израиль предъявляет ультиматумы Сирии, утверждая, что они работают с Хезболлой. Израиль и США обвиняют даже Иран. Не приведет ли это к III мировой войне?

Почему это Хезболла внезапно решила вступить в драку, похитив израильских солдат и запустив на Израиль ракеты? Действительно ли эта организация находится в союзе с пришедшим в боевую готовность Хамасом? Совершил ли Израиль какое-то посягательство на Хезболлу? До этого внезапного взрыва все выглядели мирно настроенными. Чтобы вытеснить палестинцев со своей земли и остаться на той их территории, которую они уже захватили, Израиль использовал в качестве оправдания совершаемое палестинцами насилие и атаки террористов-смертников. Палестинская проблема могла быть легко решена Израилем, если бы только это было сделано разумно и справедливо, так что этот вопрос зависит от них. Что привело к такой ситуации, когда Хамас похитил израильского солдата? Сформированное Хамасом правительство испытывало материальное затруднение, Израиль удерживал денежные средства законного Палестинского правительства, а также поощрял другие нации к тому, чтобы они не оказывали Палестине материальную поддержку. В конце концов, как и ожидалось, ситуация взорвалась. Но со стороны Ливана в последнее время такого подстрекательства не было, так что же вызвало взрыв там?

Мы часто упоминали, что обстоятельства иногда бывают не такими, как кажется. Иракские повстанцы, создающие там нестабильную ситуацию, часто оказываются британскими солдатами, которые бывали пойманы переодетыми в арабов и имели в своих автомобилях бомбы, арестовывались иракской полицией, а затем неожиданно выходили из тюрьмы британцами. Тот, кого однажды спровоцировали, уверенно указывает пальцем во все стороны – и на уличные бои, и на возмездие. Казнь Берга была произведена вообще не арабами, как можно увидеть из простого анализа одежды и особенностей палачей. Золотую Мечеть взорвали США, чтобы разжечь в Ираке гражданскую войну, которая, как они надеялись, перекинется в Иран, и избежать необходимости получить одобрение такого расширения военных действий от сопротивляющегося теперь американского Конгресса. Но гражданская война в Ираке ослабла до состояния медленного кипения, и новое иракское правительство предпринимает такие шаги, которые не желательны для США. Они планируют называть мятежников борцами сопротивления и предоставить им амнистию. Это сблизит суннитов с новым

шиитским правительством, как партнеров, снизив накал уличных боев. Они планируют попросить США, чтобы те совсем покинули Ирак по установленному графику. Как верховное и законно избранное правительство Ирака, оно потребует положить оккупации конец, и имеет право отменить любые нефтяные контракты, розданные США до того, как они были избраны. Ни по какому из этих путей Администрация Буша идти не собиралась.

Подстрекалась ли Ливаном внезапная конфронтация с Израилем? Посмотрите на риторику, раздающуюся из уст представителей США и Израиля. – «Иран и Сирия должны остановить свои действия!» Ливан атакует, и мы теперь вступаем в бой с Сирией и Ираном! Но чего именно хотели Администрация Буша и Израиль! В то время, как американские военные вынуждены сейчас торчать в Ираке, стараясь уйти оттуда как можно быстрее и привести войска домой, Администрация Буша стремится вынудить их вступить в войну с Ираном. Ход, направленный на то, чтобы вторгнуться и взять под контроль нефтяные месторождения в Саудовской Аравии, – на расстоянии всего лишь одного шага, оправдываемый тем, что дестабилизация на Ближнем Востоке сейчас развивается, и месторождения нефти нуждаются в защите. Буш и те, кто привел его к власти в Белом Доме, отличаются высокомерием, и они решили осуществить свои планы до конца. Что делать, если гражданская война в Ираке не распространяет конфликты на Иран? – Похитить несколько израильских солдат, взаимодействуя с Израилем, и потребовать, чтобы Ливан их отпустил! Смогут ли они это сделать, если этих солдат у них нет? Хезболла, как можно было предположить, была напичкана израильскими агентами, а почему бы и нет? В прошлом эта организация была основной головной болью для Израиля. Это похищение было устроено Израилем, и солдаты оказались в руках израильских агентов.

Чем это закончится? Будет ли происходить эскалация, пока весь Ближний Восток не охватит огнем, использует ли Израиль свой ядерный арсенал? Нужно помнить, что любая ядерная деятельность в странах, граничащих с Израилем, будет загрязнять также и Израиль. В собственной кровати не испражняются. Если осуществится надежда на то, что Иран и Сирия вступят в боевые действия, то это даст США и Израилю повод, и тогда американские Вооруженные силы смогут вторгнуться в эти страны. Но для этого требуется, чтобы Сирия и Иран сотрудничали с этой стратегией, и чтобы американские вооруженные силы позволили толкнуть себя на такие шаги, на которые они пойти отказываются. Если бы Сирия или Иран *напали* на Израиль, то уловка могла бы сработать, но если они воздержатся, – уловка провалится. Тем временем Израиль себя ослабил, открыв второй фронт, борясь и против Хамаса, и против Хезболлы, и делая это в разных концах страны. Что это будет означать для Израиля, если США вынуждены будут вывести войска из Ирака и уйти домой? Они потревожили осиное гнездо и находятся в центре сердитого роя! Такова карма!

Признаки Времени #1621

Беспилотный Радиоуправляемый Самолет "Хезболлы" Атаковал Израильский Военный корабль [14 июля]

<http://arnews.tuway.com/> В пятницу, после того, как реактивные самолеты-штурмовики одну за другой оборвали все связи Ливана с внешним миром и разрушили штаб-квартиру лидера Исламской повстанческой группы, "Хезболла" протаранила Израильский военный корабль беспилотным самолетом, начиненным взрывчаткой, и подожгла его. Атака на военный корабль со средиземноморского побережья Бейрута – при которой четыре моряка пропали без вести – стала самым впечатляющим инцидентом в день обострения конфликта, который внезапно разгорелся снова и, судя по всему, выходит из-под контроля, несмотря на просьбы мировых лидеров к обеим сторонам о его обуздании. [и от другого] Сирия призывает "Хезболлу" прекратить огонь [14 июля] [http://www.jpost.com/servlet/Siriyский посол в Лондоне сделал эффектный ход, в интервью "Би-Би-Си" призвав "Хезболлу" прекратить ракетные обстрелы Израиля. \[и от другого\] Израиль предъявил Сирии ультиматум \[15 июля\] http://www.ynetnews.com/ Израиль дал Сирии 72 часа на то, чтобы пресечь деятельность "Хезболлы".](http://www.jpost.com/servlet/Siriyский%20посол%20в%20Лондоне%20сделал%20эффектный%20ход,%20в%20интервью%20)

Предупреждение

Примечание: записано 14 декабря 2002 года на IRC сессии

Мы предполагали, что некоторые скандинавские страны, как например, Швеция, должны предупредить своих граждан за неделю или около того перед Сдвигом Полюсов. Швеция – страна, которая изолирована от других водой и в настоящее время ограничивает иммиграцию, считается благоприятным местом для проживания. Когда вращение остановится и сомнения в наших предупреждениях *едва ли* будут возникать, объявление о сдвиге, можно предположить, не породит панику. Паника *уже* будет! Швеция находится в хорошем положении для принятия ее гражданами правильного решения – их страна расположена высоко над уровнем моря и имеет хорошее побережье, которое удобно для рыболовства. Простые советы: избегать побережья и перемещаться на возвышенности в течении теплой весны, когда эти предупреждения будут сделаны, не стали бы чем-то из ряда вон выходящим. И не привели бы к задаче имеющихся в стране припасов среди голодных после сдвига.

- В странах, которые *не* имеют возвышенностей, куда можно было бы направиться, никаких предупреждений не будет сделано, как, например, в Индии.
- В странах, где элита не особенно беспокоится о населении, как в Индонезии, никаких предупреждений также не будет дано, т.к. элита спрячется в Австралии, и это часть сделки между верхами о *задержке* предупреждения населения с тем, чтобы уменьшить процент выживших и людских масс, высаживающихся на Австралийские берега.
- В таких странах, как Бразилия, где истэблшмент смешан своими корнями с населением и элитой, слухи будут распространяться подобно пожарам и многие уберут или попытаются убежать туда, где они смогут спастись. Этот порыв постигнет та же судьба, что и в случае если предупреждение дано рано или поздно, так как дороги переполнятся, машины будут ломаться, самолеты не смогут нормально взлетать или садиться, а доступные при определенных условиях холмы являются настолько безнадежной землей, что очень быстро не смогут больше прокормить людей.

Таким образом, имеет значение *не* само предупреждение, а информация о месте, куда предупрежденные могут направиться, о том, что может быть сделано для того, чтобы накормить их или позаботиться о них после. Предупреждение, данное тем, кто едва ли сможет выжить, будет предупреждением, которое может, по правде говоря, только подготовить людей к смерти. Там, где выживание возможно, вероятность того, что предупреждения будут сделаны, более высока.

Остановка АЭС

Этот вопрос часто дискутируется среди тех во власти, кто является в основном индустриальными и экономическими гигантами, включая представителей банковской системы. Должно ли правительство очиститься в последнюю минуту и рассказать публике, что может произойти? Если так, то в какой момент это делать? За час до, за неделю? Это острая проблема, например с кем-то, кто кажется слишком сочувствующим публике и жестко предупрежден о недопустимости утечки информации, и случайная смерть в каком-либо инциденте, грязно объявленная в качестве напоминания, что это средство принуждения может быть и достаточно легко используется. Недавний пример – Билл Купер. Он предупреждал о планах прививок, от Сибирской язвы, в прошлом и это вызвало быструю коленапоклоняющую реакцию, когда Сибирская язва стала проблемой. Он был без сознания и у него в руке был пистолет, вызывая ощущение, что что-то должно было случиться. Таким образом, его «задержание» привело к его смерти.

В соответствии с предыдущими соглашениями между США и Россией уже некоторое время осуществляется дезактивация ядерных бомб. Публике не сказали как далеко это зайдет, поэтому средство устрашения всё еще существует. Этот процесс зашел гораздо дальше объявленного, так как ни одна из стран не хочет увидеть себя отравленной тем, что хранится в её постели. Атомные электростанции другой вопрос, так как выключить или дезактивировать их было бы ясным признаком для наблюдающей публики, что что-то было плохо! Таким образом, этот шаг можно ожидать только после остановки вращения в течение недели, предшествующей сдвигу. Публика должна подготовиться к панике в администрации, такой, что эта сила станет заметной. Планы выключения известны многим, и доступ к этим планам предоставляется ряду людей, то есть не единственная личность является ключом к дезактивации АЭС. Таким образом, поднятие этого вопроса, когда ясно, что сдвиг приближается, для тех в правительстве, в чьем широком окружении так много ушей, которые могут услышать беспокойства, будет лучшей страховкой, что это *произойдет*. Атомные электростанции не будут вновь запущены из-за разрушения механизмов во время сдвига. Немногие из них сконструированы для того, чтобы выстоять в землетрясениях, немногие размещены на линиях разломов по этой причине.

Косово

Когда Вы приближаетесь к таким катастрофическим изменениям, которые произойдут в 2003 году, происходящие изменения прогнозируемы. Как мы предсказали в 1995 году, перед сдвигом полюсов у вас будет 3 неурожайных года, и в 1999 году вы уже его испытывали. В 1999 году неурожай пока ещё рассматривался как событие местного характера, случившееся с той или другой страной. Прежде всего он сказался на промышленном производстве, которое потерпело убыток, но не на личных садах, о которых обычно заботятся и за которыми следят. Большое промышленное сельскохозяйственное производство механизировано, и поэтому более ранимо. К 2000 году, когда эти процессы, по сути, будут рассматриваться как разрушительные, они возрастут, и это будет видно по продовольственным магазинам. Спустя два года подряд, запасы будут опустошены, и бедствие будет критическим. Что в этих обстоятельствах собираются делать люди?

Терзаемые голодом, они будут мигрировать или станут агрессивными по отношению к своим соседям, которые, как они могут считать, живут на лучшей, более плодородной земле, или с лучшим источником воды, или с чем-то подобным. Так агрессивность возрастает, и это – одна из причин того, что НАТО и США в Косово были чрезвычайно активны и быстры, и настойчиво говорили – "Не стремитесь на земли ваших соседей и не вытесняйте с них людей, мы положим этому конец". В попытке препятствовать применению силы со стороны ослабленных людей вы можете ожидать большего, поскольку голод и нужда начинают вторгаться в жизнь каждого. В ответ на это вы должны, конечно, иметь свои собственные сады, развивать свое собственное производство продуктов питания. Чтобы делать это, вам не нужно быть богатыми. Садоводство – практика, проверенная временем, и для тех, кто не должен выращивать собственные продукты питания, может рассматриваться как хобби. Вникните в это, поймите реальность, подумайте о том, что бы Вы сделали, если бы не смогли ходить в магазин, и, фактически, это будет большей целью, – содействуйте покою в мире. Итак, сделайте свою часть работы.

SOHO

Спутник SOHO (с телескопом и коронографом), как и многие из инструментальных средств, которыми вооружены НАСА и JPL, может рассказывать истории. Спутниками управляют они – НАСА и JPL. Как Вы отличаете правду от лжи? Они получают изображения, и они передают их Вам. Эти изображения

Вы получаете не непосредственно от SOHO, как не получаете и от Хаббла. Это долго вызывало недовольство астрономов, так как они отключены от прямого получения снимков, чтобы обществу не могла проводить свой собственный поиск. Вам говорят выборочно то, что вы должны услышать, и между моментами, когда изображение принимается, и когда его передают обществу, проходит много времени, чтобы успеть подправить его и отредактировать. Вас кормят сказками. В нашей солнечной системе в настоящее время нет никакого особого объекта, который по сообщениям наблюдается SOHO. 12-я Планета, которая вообще подходит по направлению от Ориона, находится сейчас вне вашей солнечной системы, быстро приближаясь к ней, но оставаясь ещё вне её пределов до 2003 года, до последних недель перед её прохождением между Землей и Солнцем.

Почему вам рассказывают эти сказки? По той же самой причине, по которой вы получаете множество фильмов о приближении астероидов и образовании приливных волн и вулканов, извергающихся в Лос-Анджелесе. Почему бы могла неожиданно возникнуть такая вещь и полностью стать навязчивой идеей Голливуда? В течение нескольких последних десятилетий устойчивую привлекательность у него имели романы, зарубежные страны, убийства и кто его совершил, и всё прекратилось, внезапно мы стали иметь дело с астероидами и приливными волнами. Вы обучаетесь. Вы к чему-то подготавливаетесь. К вам обращаются на подсознательном уровне. Вам сообщают, что в солнечной системе *появится* нечто такое, чем вы должны быть обеспокоены. Факт, что вас предупреждают, но ничего не кажется осуществимым, всецело является способом сохранения общества в неведении, разговаривая в то же время с вашим подсознанием, делая вас встревоженными. Вы должны готовиться, вы должны на это реагировать, а НАСА никогда не призвут ответить, чтобы подробно объяснить вам, что делается с этой неправдой, это запутывание вашего пути.

План побега

С самого своего начала NASA из всех сил занималось обеспечением побега от предстоящих катаклизмов. Это и сегодня является их доминирующим планом работ. Те люди в NASA и JPL (*Jet Propulsion Laboratory – главный научно-исследовательский центр космических исследований в США*), которые наблюдают за приближением Планеты Икс в соответствии со сделанными нами 50 лет назад предсказаниями, были вынуждены нервно признать реальность наших точных предсказаний. Они хотят отыскать надежное убежище на время самого сдвига. Слишком уж тревожна мысль о пребывании на заливаемой водой Земле, когда разламываются земные пласты. Они хотели бы укрыться на Марсе, а когда вся эта свистопляска закончится, то они приземлились бы в наиболее привлекательном с агрокультурной точки зрения месте мира, и вышли бы прекрасно подготовленными, чтобы стать здесь царями.

Этот маршрут побега был бы не только для элиты правительства и военных США, но и для других элит мира. Все это хорошо замаскировано в речах о научных исследованиях космоса и изучении вселенной, но делается это для того, чтобы скрыть действительные планы, суть которых – унести отсюда подальше несколько десятков или даже сотен индивидов. Если исследовать их недавние планы, то по времени они очень хорошо расписаны, чтобы к 2003 году у них был готов механизм побега на Марс вместе с маршрутом возвращения. Тот факт, что недавно в космос поднимался Джон Глен, был проверкой, как старики справляются с этими взлетами и посадками. Завуалировано это было настолько небрежно, что налогоплательщики диву давались – зачем же это им в космосе больные старики? Ну, конечно же, нужно это потому, что те люди, кто заготовили для себя местечко, не так уж молоды, и они просто готовятся. Группа эта будет состоять главным образом из старых мужчин и очень молодых женщин. И не удивительно, что Джордж Буш-старший предпринял недавно парашютный прыжок и сообщил в новостях, что он не так уж стар для подобных акций. Он пы-

тается продемонстрировать своим соратникам, что готов от-правляться.

Они надеются туда улететь и развернуть там базу, которая будет состоять из очень прочных, герметично запираемых палаток с небольшими помещениями, в которые можно быстро за-бираться. Они уже сейчас практикуются в выращивании собст-венной пищи с помощью гидропоники. Это нечто такое, что происходит в течение десятилетий, и, конечно же, подается как средство обеспечения свежей пищей тех, кто работает на кос-мических станциях. Они ищут воду, но им известно, что вода там есть. (Мы, Зеты, говорили в ZetaTalk об этом факте, рассказ-ывая, как гуманоиды с 12-й Планеты отводили воду через дре-нажные штольни, когда намывали золото, добычей которого они там занимались, и таким образом Марс был разрушен как обитаемая планета, поскольку они удалили воду с поверхно-сти.) Они надеются следить за шоу на расстоянии. Наблюдать как Земля, бедненькая, скрючится. После того, как пройдет год или около того, когда они увидят что все успокоилось, они вер-нутся обратно. Они здесь покружатся, потратив время на то, чтобы решить, куда приземлиться. И приземлятся там, где бу-дет похоже, что имеются хорошие агрокультурные условия и какие-то поселения. И явятся как короли. Это их план, но ниче-го из этого не произойдет. Им это не удастся, но мы не ожида-ем, что они бросят этим заниматься.

Множество слоев возведено между глазами налогоплательщи-ков и действительными расходами NASA. NASA – это незави-симая компания, работающая по правительственному контрак-ту. Фактически, по контракту с такими правительственными агентствами, которые рядовой налогоплательщик вряд ли мо-жет контролировать. Так что проводимая слой за слоем перетасовка денег очень надежно защищает действительные рас-ходы и планы. Как оправдание привлекается "защита нацио-нальной безопасности". Чтобы продемонстрировать, насколько засекреченными могут быть эти планы, взгляните на то, сколь-ко вы видите настоящих фотографий, сделанных телескопом Хаббл. Их выдают словно рождественские подарки – чуть ли не раз в год. Их отдали частным исследователям, которые каким-то образом получили права на управление Хабблом, будто он построен на их деньги, а не на деньги налогоплательщиков. Масштабы этого могут продемонстрировать вам, насколько все контролируется элитой.

Пресса о Марсе

записано 30 января 2004 г. во время шоу Лу Джентайла

Нет ли со стороны правительства обмана в том, что была совершена удачная посадка зонда "Спирит" на Марс? Может, это только пропаганда? Подобная возобновившимся планам Буша высадки на Луну? [И от другого] Что происходит вокруг телескопа Хаббл и Космической Станции в действительности?

Зачем было совершать усилия для посадки на Марс вездеходов, когда экономика ослабла, количество бездомных граждан стало таким, что оно превысило способность городов им помочь, и денег для поддержки таких начинаний недостаточно? Не сек-рет, что во время катаклизмов элита надеялась сбежать на Марс или на обратную сторону Луны. При этом, во время своей одержимости надеждой на полученное обещание, они полага-лись не только на человеческие усилия, поскольку Служащие Себе инопланетяне, которым элита послала Зов, обещали пере-нести их туда. Конечно, Служащие Себе лгали, и недавно эта ложь подверглась проверке. Никакой доставки не произошло, несмотря на требования, что *сейчас* настало время перелета в хорошо снабженные и безопасные анклавы на Марсе и Луне. Несмотря на постоянные неудачи, такие как отказы зондов, впечатляющее разрушение Колумбии и утечка воздуха из Кос-мической Станции, возобновившиеся усилия по доставке людей на Луну и на Марс выглядят оптимистично. Почему?

Это – ложный фасад, свист в темноте, сродни отказу стоящего у алтаря жениха позволить семье и гостям узнать действительное

положение вещей. Его заботит лишь приданое, и он жаелет спасти репутацию, не хочет пасть в глазах семьи и гостей, ко-торые будут считать его ничтожеством, если узнают правду. Поэтому он лжет об отношении к своей невесте, утверждает, что все хорошо и даже приукрашивает свои заявления, надеясь, что в последний момент все снова образуется. Элита планиро-вала возвратиться, поразив оставшихся в живых своим предпо-лагаемым владением технологиями, чтобы править как короли над выжившими на Земле, борющимися за свою жизнь, отбро-шенными катаклизмами назад, в дни пещерного человека. Ни-какого упоминания инопланетянами о помощи, которой от них требовали, и не должно было быть. Вот *почему*, несмотря на промахи в своей технической готовности отправить перед ка-таклизмами пилотируемую экспедицию на Марс, элита про-должает упорствовать с планами своих исследований и с брава-дой. А оставшиеся в живых могут припомнить, что они участ-вовали в *процессе*, испытывали оптимизм, поэтому после воз-вращения эта история будет казаться здоровой.

Действительно ли вездеходы находятся на Марсе, и почему это было позволено, если другие зонды потерпели неудачу? Как и в случае с Колумбией, которая при возвращении разорвалась на части, передаваемое сообщение часто оказывается *более* эффек-тивным, когда уже праздновался успех. Это сообщение переда-ется не только элите, поскольку оно *больше* предназначено и для обычного человека. Был бы успех частичным, обычный человек ничего бы не услышал о неудаче. А если результат объявлен как празднуемый успех, то последующие неудачи тоже получат освещение в новостях.

Изучение Марса

Если первоначально, в 60-х годах, космическая гонка только отчасти подстёгивалась знанием того, что Земля должна будет испытать в ближайшем будущем следующий проход 12-й Пла-неты, то за лихорадочное изучение Марса в конце 90-х годов ответственен почти исключительно этот фактор.

Тогда, когда в НАСА чувствовали, что есть время, чтобы уз-нать, как далеко от катаклизмов, которым подвергнется Земля, размещать космические станции, и были самодовольно увере-ны, что налогоплательщики США будут вынуждены платить за персональный запасной выход для элиты при НАСА, и истёб-лицизм полностью намеревался использовать этот выход, когда придет время. После катастрофы Аполлона 13 субсидии сократились, и в качестве лучшего убежища стала рассматри-ваться сама Земля. Однако недавно было определено, что мар-шрут эвакуации на Земле, запланированный для элиты, не на-столько безопасен, как ожидалось. Размещение в искусственно созданных полостях типа "Маунт Уезер" (Mount Weather) пред-ставляет большой риск из-за возможности сплюсывания и по-гребения самодовольной элиты, которая стремится туда, за-хлопнув для надёжности двери перед носом у налогоплатель-щиков, оплативших эти убежища. Поэтому временная безопас-ная зона на поверхности Марса теперь снова выглядит как лучший выбор.

Так как человечество, как мы объясняли, было изолировано от столкновений с гигантскими гуманоидами с 12-й Планеты, что-бы не произошло обычного для прошлых времён порабощения человечества, совершить успешно такие пилотируемые полеты к Марсу Позволено Не Будет Not Be Allowed. В этом человече-ство было подвергнуто карантину от встреч с гигантскими гу-маноидами с 12-й Планеты, как мы объясняли, так как в про-шлом человечество находилось у них в рабстве и это не будет воссоздано, поэтому не будет позволено осуществиться пило-тируемым полётам на Марс. Карантины осуществляются тон-кими методами. После продолжительных периодов, когда успех кажется уже в руках, случаются происшествия. Это ведёт к разрушению покровительства больше, чем постоянные отказы. Так как человечество вряд ли способно жить в космосе и ещё не подчинило себе какое-либо обслуживающее человечество в этой среде, то существует много преград в достижении и жизни

на Марсе как главной цели. Таким образом, нам приходится серьёзно вмешиваться, и они уже терпят провалы. Но как только они покажутся преуспевшими, произойдут технологические неудачи. Серия неудач, произошедших в 1996 году, сопутствующих стремлению послать человека на Марс, *не* являются авариями, как это понимают в НАСА.

- Никакой причины, препятствующей разворачиванию солнечной батареи на зонде, не было – сообщение говорящее о том, что источник питания отказал и заблокировался, неправдоподобно, и вышедшие за борт астронавты должны были бы устранить такие неисправности, продолжив задание.
- Не было никакой причины для потери движущего момента российского зонда, и его падения в океан к югу от Австралии – сообщение о том, что попытки могут просто быть прерваны на старте, должно было встревожить элиту, решившую совершать повторяющиеся, хорошо экипированные пилотируемые полеты ввысь.
- Не было также никакой причины для заклинивания люка корабля Шаттл, препятствующей возвращению астронавтов США на борт, а также препятствующей открытию люка – это сообщение о том, что даже простые механические инструменты находятся в зоне досягаемости Совета Миров, который наложил на полёты человечества карантин и в этом вопросе шутить не будет.

Таким образом, поскольку обеспокоенная элита ожидает, что она застрянет на ужасной поверхности Земли вместе со всеми налогоплательщиками, которых они хотели там оставить, они находят всё больше новых возможностей для спасения на Земле, и принимают их. Будет ли это внезапное стремление обеспечить безопасность на поверхности Земли преобразовано в поддержку для наиболее оскорбленных налогоплательщиков, которые, как ожидается, заплатят за эти манёвры по спасению элиты, еще не ясно. Если будет сообщение, что пилотируемый космический полет к Марсу не состоится, то зондам, которые просто исследуют поверхность, мешать не будут. В частности, полёты зондов, предполагающих содействовать дальнейшему Пробуждению путём исследования доказательств существования в прошлом на Марсе разумной жизни, будут допускаться. Это в точности соответствует областям исследований, в прошлом подавленными НАСА, так что такой поворот событий является для них горькой пилюлей.

Зонд "Контур" (с. 417)

Примечание: записано 17 августа 2002 года во время сеанса прямой связи на IRC

Ракета Союз

Примечание: записано 19 октября 2002 года во время сессии IRC

Мы упоминали, что космическая программа США, заключающаяся в намерении послать человека на Марс, где элита сможет благополучно переждать сдвиг полюсов, была сорвана, поскольку введено состояние карантина. Это касается не только программы США, и для этого имеется ряд причин, которые мы здесь перечислим:

1. Гигантские гуманоиды с 12-й Планеты, известной также как Планета X, сейчас заняты на Фобосе добычей золота, и в настоящее время человечество от них изолировано. Этот карантин должен позволить человечеству сохранять баланс окружающей обстановки в процессе принятия решения о своей ориентации в 3-й Плотности, поскольку гиганты, которые были развиты в техническом отношении более высоко и больше людей физически, в прошлом наводили ужас на человечество и нарушали это равновесие. Карантин действу-

ет также на *поверхности* Марса, где присутствуют следы их образа жизни. Осознанно увидеть их в этот период человечеству позволено лишь в той степени, в которой они выглядят как следы разумной жизни. Однако раскрытие деталей, доказывающих, что эти гиганты *больше* и сильнее, не будет позволено, так же как и взглянуть на прибывающую планету такими зондами, как "Контур".

2. Элите, которая скрывает на Земле новость о вероятном проходе планеты следующей Весной, сознательно препятствуют побегу, чтобы заставить её в какой-то момент оступиться и из-за безвыходности своего положения сболтнуть об этой новости. Явный побег мог бы, конечно, позволить выйти на свет этой тяжёлой информации и доводить её до людей вплоть до самого конца, но воспрепятствование бегству является очень хорошим средством усмирения высокомерия. Поэтому воспрепятствуют *всему* человечеству, *всем* членам элиты.
3. В ближайшие 100 лет после сдвига полюсов гигантские гуманоиды *не* собираются переходить в 4-ю Плотность вместе с Землей и её жителями. Вернувшись в какой-то момент в будущем назад, на Землю, они найдут здесь разрушенные города, загрязнённые помоями озера, и кости человека. Они обнаружат также тусклое Солнце, и наблюдая издали, как они обычно это делают, эту темноту, предположат, что Солнце потухло. Поэтому их собственное продвижение к духовной зрелости может быть продолжено уже без зависти (поскольку они решат, что человечество погибло – *прим. перев.*).

Средств предотвращения взаимодействия между этими двумя культурами много, но наиболее действенные включают методы, в результате которых космические программы встречаются с бесконечными техническими проблемами. Время от времени предприняемым элитой шагам *позволяют* осуществиться, поскольку когда преодолевается очередное препятствие, это порождает ощущение *большей* тщетности. После совершенно бесполезных усилий элита переключается на жёсткость в другой области, опять допуская жёсткий контроль над новостями, который мы стараемся предотвращать. Возможность после очередного разочарования добиться некоторого успеха только подстрекает их к тому, чтобы пытаться ещё сильнее, и поэтому когда проход приближается, а они остаются *без* средств для старта с земной поверхности, возникает отчаяние. И тогда, мы надеемся, человечество услышит о приближающемся проходе.

Колумбия

Примечание: записано 1 февраля 2003 года во время сессии IRC

В течение последних нескольких месяцев, когда появились вопросы о неудачах НАСА, таких, как исчезновение посланных к Марсу зондов или сбой в их работе или проблемы на Международной Космической Станции (МКС) с Шаттлами, мы последовательно отвечали, что всё это происходило согласно решению Совета Миров. Человечество на Земле изолировано от гигантских гуманоидов, которые обитают на Планете X вследствие введенного карантина, так же, как и они сами изолированы от человечества. Это решение было принято несколько тысячелетий назад вследствие того, что гигантские гуманоиды, которые имеют более крупное телосложение и более технические развиты, чем человечество, нарушали равновесие в 3-й Плотности, необходимое для беспристрастного определения каждой сущностью своей ориентации, в результате прохождения урока 3-й Плотности. Поэтому гигантских гуманоидов заставили покинуть Землю за счет того, что им искусственно устроили целый ряд бедствий, и тогда они занялись горными работками на одном из спутников Марса – Фобосе, где они находятся и сегодня. Этот карантин аналогично применяется и к любым планам Администрации Буша, предусматривающим применение против прибывающей Планеты X ядерного оружия и координации с хорошо оборудованной и пилотируемой МКС

различных ядерных устройств, которые уже выведены в космос, предположительно на зондах. Этот карантин и решение заставить элиту Земли, Служащую Себе, остаться с народными массами, к которым она проявляет такое пренебрежение, относятся также к Побегу на Марс.

Несмотря на экономические неудачи, по сути рецидив Великой Депрессии, рост количества бездомных, банкротства, сокращение Социального Обеспечения и медицинского обслуживания для бедных слоёв населения, Администрация Буша думает *только* о захвате месторождений нефти в Ираке и о финансировании разработки ядерного двигателя для быстрого полёта на Марс. Это становится очевидным. Совсем недавно нас спросили, почему после последней неудачи НАСА, когда мы объявили, что перчатки сняты (т.е. работа прекращена), был допущен этот кажущийся успех (очередной успешный запуск экспедиции на МКС – *прим. перев.*). Наш ответ в то время был таким, что разочарование для этих групп элиты бывает сильнее, когда им кажется, что *достигнут* успех, сопровождаемый всё же более сокрушительными неудачами. Вот один из примеров. После этой последней неудачи было объявлено о финансировании НАСА. При дефиците бюджета большем, чем когда-либо в истории, при минимальной процентной ставке в банках со времён Второй Мировой войны, при накачке Фондового Рынка, и при отсутствии всякой надежды, они *финансируют* НАСА, чтобы быстро сбежать на Марс, соорудив ядерный двигатель! Это явное высокомерие, и очевидно, что народ для них *не имеет совершенно никакого значения*.

Был ли какой-то особый смысл в том, что при взрыве шаттла на борту находился израильтянин, и была ли эта катастрофа действительно несчастным случаем? И да, и нет. Администрация Буша не скрывает своих намерений вторгнуться в Ирак, закладывая в иракскую землю мины, чтобы калечить будущих детей, и скрыто причинять увечья американским солдатам и гражданам Ближнего Востока. Им нечем себя оправдать, но для них, хозяев мира, это не имеет значения, тем более, что военная мощь, чтобы держать мир под контролем, есть *только* у них. Эта военная мощь контролируется силой, а не путём демократического голосования. Их союзник в этом вторжении, гораздо более значимый, чем Великобритания и нервный Блэр, это – Израиль. Как подсказывает логика, можно рассчитывать, что ту же грубую силу, с помощью которой палестинцы были выгнаны со своей родины, Администрация Буша может применить, чтобы вторгнуться и *контролировать* добычу нефти из Иракских месторождений.

Таким образом, намек был сделан, но в нем скрыт *большой* смысл. Что в *действительности* происходило на шаттле, продолжает происходить на МКС, и что будет завершено в несколько последующих месяцев и недель? В недавнем прошлом в полет были посланы зонды, снабжённые ядерными зарядами, вызвав тревогу тех жителей Земли, которые видели в этом для *неё* опасность, если зонд не попадёт на орбиту. Было ли так необходимо снабжать зонд ядерными материалами, чтобы только исследовать неизвестное? Этот зонд "Кассини" был, конечно, послан к Планете X по траектории, которая в то время даже не скрывалась от общественности. И этот зонд был *не первый* и *не последний* из запущенных. Чтобы координировать ядерную атаку на Планету X, потребовалась Космическая Станция, выведенная намного выше плотных слоёв земной атмосферы. Поспешность с которой собирали *несгоревшие* обломки шаттла лишь отчасти объясняется тем, что необходимо было определить причину аварии. На самом деле среди неразберихи обломков имеются следы *истинных* намерений тех, кто запустил шаттл. Под разрушившейся обшивкой можно было обнаружить не только радиоактивность, но особые *виды* приборов!

Наконец, они получили укомплектованную персоналом и оборудованную станцию! Или они так думали. Решение было принято Советом Миров, а его указания выполнены теми пришельцами, которые связаны своими интересами с Советом. В этом участвовали не мы, Зеты, а некоторые другие группы пришельцев. Это имеет значение не только для тех, *кто* беспокоился о том, что население Земли будет брошено на произвол судьбы,

будет умирать от голода, тонуть, *не будучи* предупрежденным о грядущих бедствиях. Астронавты, отправляясь в полет, *знают* об опасности, приведшей к аварии предшествующего шаттла из-за повреждения уплотнительного кольца. Поэтому каждый из них смирился с мыслью о смерти. В отличие от миллиардов невинных, которые получают увечья, будут голодать и чувствовать себя покинутыми в час нужды теми, кто во имя безрассудного конца своей собственной власти *использовал* космическую программу. Послание, заключающееся в разрушении и в окончательном взрыве шаттла, было предназначено для Администрации Буша, которая ещё в состоянии его понять. Им *не* будет позволено уничтожить еще один мир 3-й Плотности, им *придется* остаться со своими гражданами, на которых они смотрели с пренебрежением, и *не* будет никакого побега на Марс или куда бы то ни было! Так как на борту впервые был израильский ученый, это послание имело двойной смысл. Вам *не* будет позволено вторгнуться в Ирак, чтобы добиться ожидаемого успеха, и ваши секретные планы, ваши самонадеянные сговоры с союзниками потерпят *неудачу!*

Шаттл Дискавери

записано 11 августа 2005 г.

НАСА пытается еще раз запустить шаттл, первый раз после произошедшей пару лет назад аварии с Колумбией. Являются ли препятствия, которые они испытывают в настоящее время, предупреждениями Совета Миров? Будет ли позволено начать полет, как запланировано, или произойдет помеха, не допускающая совершить успешный полет? [и от другого] У меня возникла мысль, что только наши космические друзья могли на основании своих собственных благих намерений сунуться в Космический Челнок что-то отворачивать. Не могли бы Зеты постараться это прокомментировать? И если это так и было, то в чем состоит стратегия и какова истинная цель этого полета?

В чем суть *повторных* предупреждений, которые были представлены неисправностью топливного датчика? Механизм топливного датчика был заменен, исследован, но пока неисправность не устранена. НАСА сообщило, что могут возникнуть технические проблемы – проблемы, которые с их стороны не ожидалось и еще не могут быть установлены, проблемы загадочного происхождения, и способ восстановления неисправности пока представляется еще более загадочным. Это сообщение не было упущено для НАСА, которое, несмотря на выкручивание общественности рук в вопросе о том, что с их шаттлом Колумбия было не так, и несмотря на представленное заключение, что проблемы заключались в ставшем известным отрыве на шаттле покрытия из термоизолирующей пены, *очень хорошо* знало, что *Колумбию заставили упасть* мы и другие инопланетяне из-за перевозимого ей груза. МКС смогла взглянуть на Планету X, получив информацию об ее траектории и скорости и, чтобы не передавать эту информацию на Землю по радио, которая тогда может быть перехвачена и раскрыта, они использовали шаттл, переправив ее на Землю так, чтобы *только* элита знала о присутствии Планеты X и о той опасности, которую она представляет для человечества. Мы неоднократно предупреждали, что элите необходимо начать делиться этой информацией с рядовым человеком, о котором она якобы заботится, поскольку собирает налоги и управляет.

Почему нужно так спешно опять отправлять Дискавери на орбиту? Да, русские транспортировали грузы для поддержания работы МКС, доставляли астронавтов и обеспечивающие поставки, и это было помехой для НАСА, оказавшегося на втором месте и в роли иждивенца, зависящего от своих бывших конкурентов – русских. Да, поддержание работы МКС таким способом неопределенно долго было не реальным, и если шаттл не сможет возвратиться в строй, в конечном счете оно должно быть прекращено. Но разве все это так жизненно важно? Стоит ли все это продолжать, *несмотря* на технические проблемы, которые не могут быть решены, и не обращая внимания на то, сколько раз будет возникать одни и те же проблемы? Неиспра-

вен топливный датчик, который отказывал уже несколько раз и продолжает это делать, *даже после того, как был заменен?* Послание было ясным, и оно было также ясно для массы человечества, следящей за этой сагой, когда НАСА ни на йоту не позаботились о своих астронавтах и по какой-то необъявленной причине *отчаянно* постарались проникнуть в космос.

Одной из целей тех, кто подпортил топливный датчик Дискавери, состояла в том, чтобы вынудить НАСА показать миру, что они были доведены до такого отчаяния, что вынуждены были проникнуть в космос, считая спорный вопрос решенным, почему же такое отчаяние возникло?

Каково будущее Международной Космической Станции или любой попытки элиты достичь обратной стороны Луны, где, как им известно, существуют базы инопланетян, в которых они могли бы усесться на корточках и в безопасности пережить земной сдвиг полюсов. Хотя Буш трубил о программах НАСА как о имеющих большое будущее, расхваливая пилотируемые полеты к Марсу, реальность неудач этих космических программ просочилась вокруг этой помпезной позиции, как поток воды, пробившийся сквозь горную породу, никого не введя в заблуждение. Элита не убежит к Марсу, чтобы перенести сдвиг полюсов, и не убежит на Луну – место, которого, вероятно, смог бы достичь шаттл, если бы программа шаттла была действующей. Действует ли она сейчас? Буш и тесно с ним связанные члены его администрации считают, что американские военные и космическая программа НАСА являются гвоздиками на их лацкане, это вещи, которые он контролирует, и, по существу, это та причина, которая должна доставить Хозяину Марионеток удовольствие. Вооруженные Силы США взбунтовались против Буша, – из-за его администрации контроль над нефтяными месторождениями на Ближнем Востоке потерпел бедствие, а теперь терпит бедствие и космическая программа НАСА.

Была ли другая цель у тех, кто подпортил Дискавери, создав проблему не только с непокорным топливным датчиком, но и с потерей оторвавшейся термоизолирующей пены на топливных баках и отрывом термоизоляции на внешних иллюминаторах. Неужели послание еще не дошло?

Если Колумбия была сорвана с неба, когда возвращалась с новой информацией о положении и траектории Планеты X, почему же тогда позволили возвратиться Дискавери? В течение двух с половиной лет, когда шаттл бездействовал, НАСА передавало информацию с МКС по радио, рискуя допустить перехват этой информации и декодирование другими странами или отдельными представителями публики. Информация *не* возвращалась через русскую систему переправки, унижаться до такого высокомерная администрация Буша не могла, поскольку считает *себя* хранителем секретов, источником важной информации, и поэтому, по своему разумению, полагает, что будет в глазах Хозяина Марионеток бесценной и незаменимой. Простите Буш, – Хозяин Марионеток не был одурочен и уже давно разгневан вашей деятельностью и, отделив имеющиеся у него в пределах территорий США активы, выигрывает материально и без вас. Последние бедствия космического корабля Шаттл – это лишь напоминание.

Признаки Времени #1486

*Астронавты Готовятся к Расстыковке и Возвращению Домой [5 авг.] [*космический корабль проходил через горнило, возникающее при возвращении в плотные слои атмосферы.*](http://news.yahoo.com/s/ap/20050805/Решив_в_четверг,_что_нет_никакой_нужды_посылать_астронавтов_еще_один_раз_выходить_в_космос_для_ремонта_отслоившегося_около_иллюминатора_кабины_термозащитного_покрытия,_НАСА_дало_разрешение_на_возвращения_Дискавери_на_следующей_неделе_на_Землю._НАСА_рассматривало_необходимость_посылки_астронавтов_для_обрезки_части_защитного_покрытия_из_опасения,_что_13-дюймовый_(33_см)_весом_чуть_меньше_унции_(28_г),_на_последних_стадиях_спуска_может_оторваться_и_ударить_по_шаттлу,_вероятно_создав_смертельную_опасность._Астронавты_должны_были_выйти_наружу,_чтобы_восстановить_термозащиту_шаттла_и_снизить_риск_еще_одной_трагедии_типа_той,_что_случилась_во_время_путешествия_домой_с_Колумбией,_когда</i></p></div><div data-bbox=)*

Обломки

Примечание: написано 8 февраля 2003 года во время IRC Сессии

Ходили слухи, что на борту Колумбии был плутоний, и поэтому повсюду люди были обеспокоены разлетевшимися обломками. Но необходимо было найти все обломки из-за установленных на шаттле *приборов* – приборов, о которых публика *не* знает, и которые нужны для деятельности, которую общественность даже не сопоставляет с программой запуска Шаттлов.

Отслеживание прибывающей Планеты X, и маневрирование, чтобы сбросить атомную бомбу на нее, включает в себя в первую очередь аппараты, которые были запущены для того, чтобы служить управляемыми бомбами, и телескоп Хаббл. Хаббл *неоднократно* оснащали новым оборудованием, в спешке, относительно которой у публики возникали вопросы. Просто, что *это* за срочность в изучении дальнего космоса, и почему такой интерес к инфракрасному спектру? Хаббл, конечно, ежедневно делает изображения прибывающей Планеты и ее комплекса лун и пылевого хвоста, независимо от того, что говорится публике о работе Хаббла. Только те в НАСА, узкий круг людей, которые получают данные от Хаббла, которые устанавливают координаты, знают, что *в действительности* наблюдается и почему. Существуют разные уровни этих узких кругов, так что собирающие эту информацию окружены другим кругом, и так далее и так далее, так, чтобы утечка информации могла быть пресечена *намного* раньше, чем что-либо дойдет до общественности.

Спутник, о котором *известно*, что на его борту было около 70 фунтов (32 кг) плутония, едва ли был единственным, как мы упоминали. Много Российских спутников, дюжины спутников, посланных Китайцами, которым платили за запуск спутников несколько последних лет, и несколько Южноафриканских, хотя немногие знают об этом. Эти аппараты запускались группами, а *не* каждый по отдельности, чтобы исказить количество. Сколько граждан, наблюдая запуски, может увидеть то, что случается с ними, когда они пропадают из поля зрения, и когда их продолжают отслеживать только чувствительные приборы на борту? Наиболее часто они узнают о запусках только из прессы, им запрещено посещать запуски, они узнают о происшествиях после случившегося. Так что же планируется сделать с этими атомными бомбами, и что требуется?

Для гарантии того, чтобы Хаббл и космические аппараты можно было направить в нужном направлении, *даже* если появятся помехи для управления и связи с поверхности Земли из-за магнитных или погодных проблем, в качестве резерва такого управления рассматривается Космическая станция. Человек запустил азростат, с помощью которого рассмотрел прибывающую Планету X в 1983, с участием команды IRAS, потому что "суп" земной атмосферы затрудняет четкие наблюдения. Эта же самая преграда может мешать приему с Хаббла, но Космическая станция считается близким и очевидным командным постом. Они имеют свои инструкции, и эти трое на борту вряд ли будут удалены оттуда до ужасного часа прохода, и, как ожидается, исполнят роль управляемого снаряда, каковым, как полагает элита, они будут. Никаких эмоций, никаких ошибок, и они надеются, что не будет никаких помех внешних сил, как это совершенно очевидно произошло в случае с Шаттлом Колумбия.

План тогда состоит в том, чтобы направить аппараты и взорвать их на поверхности прибывающей Планеты X, изменив направление ее движения. Конечно, мы объясняли, что прибывающий гравитационный гигант – Планета X – *не* будет отклонен, но земные астрофизики говорят иначе, что траектория определяется Ньютоновскими законами, и поэтому они так и поступают. Подтолкнули чуть-чуть, за чем будет следить Хаббл, и обитатели Космической станции вернутся на Землю как герои. Конечно, такой сценарий будет невозможен, но точный механизм его

кончины будет скрыт нами, чтобы довести до максимума разочарование, которое элита испытает, когда Совет решит действовать. Челнок нес инструменты к Космической станции, независимо от сообщенной программы, и возвращался с результатами, запрещенными для передачи по радио, чтобы они не оказались перехваченными общественностью и чтобы не раскрылся разговор. Они тренируются, результаты возвращаются в Хьюстон, и расписание повторных тренировок устанавливается с помощью кодированного общения между Хьюстоном и Космической станцией.

Только какие ядовитые вещества *могли бы* содержаться на Челноке? Плитки? Пена? Металл? Человеческие экскременты? Они экспериментировали там с Оспой? ДДТ? Полихлорбифенилом (PCB)? Публике не дали *никаких* объяснений о том, что это за токсины, или что люди должны делать в случае их воздействия. Советуют ли публике сообщить центру детоксикации в случае случайного заражения? *Нет!* Потому что данное объяснение фальшиво. Способ, которым Шаттл был разорван, был задуман так, чтобы его осколки разлетелись над *максимально* возможной областью поверхности, чтобы разочаровать элиту NASA, Белого дома и их международных союзников. Послание тем кто слушает, *сообщите* вашему народу о том, что приближается, чтобы *они* могли создать свои собственные, личные планы так же, как это делаете *вы*. Для чего еще нужно правительство? Для чего еще нужна оборона? Для чего еще, ради Бога, нужна Национальная Безопасность!

Пионер 10

Примечание: записано 1 марта 2003 года во время сессии IRC

Межпланетный зонд Пионер 10 замолчал после 31 года устойчивой связи с Землей.

#zetatalk IRC

Тем, кто понимает смысл сокрытия правды о Планете Икс, также понятно, что межпланетные зонды Пионер 10 и Пионер 11 были посланы именно в ее направлении. Заявление о том, что связь с Пионером 10 вдруг прекратилась, означает, в смысле возможных объяснений, одно из двух:

1. НАСА здесь больше не желает делиться информацией;
2. Пионер 10 заставили замолчать специально, равно как и зонды, запущенные в рамках марсианских программ.

Вместе с трагедией челнока Колумбия, который, как мы сообщили на следующий день после его гибели, был разорван на куски во исполнение приказа Совета Миров, дабы *четко* довести до сведения Буша, его Администрации и приспешников, что скрывать правду о Планете Икс не будет позволено и что поэтому следует прекратить все соответствующие потуги, выход из строя этого зонда стал как бы кричащим восклицательным знаком в конце послания инопланетных цивилизаций. Т.е. Колумбия – это не первое и не последнее предупреждение. И тем не менее, амбиции элиты держать Землю под контролем только возросли. Отсюда и усилившийся милитаристский настрой против Ирака, невзирая на протесты. А ведь элиту предупреждали, что нельзя допускать там хаоса. Но будьте уверены, элита останется глуха вплоть до того момента, когда вновь случится что-то ужасное. Это люди, которые для достижения своих целей с готовностью оправдают *любые* жертвы, будь то человеческая жизнь, техника или материальные затраты, лишь бы речь шла не об *их* собственной жизни или удобном существовании. Вот они и стоят упрямо на своем. Но пару недель назад мы заявили, что наступает интереснейшее время! Поэтому следите за новостями!

Дженезис

записано 11 сентября 2004 г.

В Признаках Времени вы намекнули на судьбу этого зонда, не могли ли Зеты захотеть обсудить это? Я буду, конечно, рад получить от них об этом известие.

Глядя на появившиеся на экране телевизора понурые лица персонала НАСА, интервьюируемого после того, как их драгоценный груз, битком наполненный данными и частицами, которые должны были анализироваться, при возвращении упал на твердую пустынную почву со скоростью 193 мили в час, можно было бы подумать, что они потеряли любимого, мать, своего лучшего друга, уволены после десятилетий труда с престижной работы, получили бумаги о разводе или узнали, что жить им остались считанные дни, поскольку им поставлен диагноз неизлечимой и тяжелой болезни. НАСА, которое, согласно данным некоторых бухгалтеров, так хорошо финансировалось неучтенными сотнями миллиардов долларов, что не было разорено из-за очередной потери зонда. Они были расстроены, потому что информация *от* этого зонда была жизненно важной для анализа местонахождения Планеты X, ее скорости, траектории и состава ее хвоста. Как мы объяснили несколько месяцев назад, истребитель Двигался Вслепую, пытаясь разглядеть траекторию Планеты X с Земли, поскольку в течение весны и лета 2003 г., находясь с противоположной стороны от Солнца, она подлетала к нему достаточно близко, поэтому обсерватория и даже Хаббл и SOHO были бесполезны. С помощью телескопа Хаббла смотреть на Солнце нельзя, иначе его зеркала изжарятся, а обсерватория SOHO имеет ограниченный сектор наблюдения, и ожидается, что она все время будет сфокусирована на Солнце.

Что можно узнать о скорости тела, которое направляется прямо на нас? Для этого необходим вид сбоку. Зонды, посланные для получения такого ракурса, обычно ломались, хотя в прессе об этом говорилось мало. Как и в случае с Шаттлом Колумбия, когда был достигнут успех с Международной Космической Станцией, и с ожидаемым побегом во время сдвига полюсов на Марс или на Луну, временная удача почти вскружила элите головы, и они полагали, что Дженезис не должен быть подвергнут атаке, поскольку ему позволили функционировать очень долго. И как с Колумбией, когда этот успех в последний момент ускользнул из их рук, ощущение фиаско имеет более опустошительное воздействие, на принесенный домой урок затрачивается больше усилий, и сообщение не оказывается утерянным без следа.

Элита не торопится информировать публику о присутствии внутри солнечной системы Планеты X. Их гложет то, Чего Они Боятся, мучает неуверенность в том, что произойдет, когда публика начнет понимать, что ей гнали, и понимание истинной ценности здоровья, безопасности и собственного достатка в сравнении с тем, что они скованы определенными обязательствами, планами на вознаграждение и надеждой на пенсию. Как только джин вылетит из бутылки, запихнуть его обратно уже будет нельзя. Они лелеяли надежду, что Дженезис, который видимо будет пропущен теми, кто руководствуется указаниями Совета Миров, поручившего заставить элиту разделить на Земле общую участь с обычным человеком, к которому она относится с таким презрением, – доставит им недостающую информацию о траектории и скорости Планеты X, чтобы иметь возможность вычислить приблизительную дату введения военного положения. И теперь, все еще оставаясь ослепленными, они сидят перед телевизионными камерами, лишь сдерживая слезы. Такие унылые. Они знают, что приближается, хотя обычный человек был оставлен в неведении, но именно они оказались достойными сожаления.

Признаки Времени #1098

Спускаемый Аппарат Космического Зонда "Дженезис" Врезался в Пустыню [8 сентября] <http://money.cnn.com/2004/08/31/> "Спускаемый аппарат космического зонда "Дженезис", в котором, как надеются ученые, возможно содержатся ключи к

происхождению солнечной системы, в среду рухнул на Землю после того, как его парашют не раскрылся. Разрушились ли космические образцы, пока не ясно. Представители НАСА полагают, что хрупкие диски, в которых удерживаются атомы, могли разрушиться даже в случае, если бы спускаемый аппарат достиг земли на парашюте. Голливудские пилоты-каскадеры находились в воздухе и должны были подцепить спускаемый аппарат за парашют, но аппарат размером с холодильник, внутри которого находится набор хрупких дисков, содержащих миллиарды атомов, собранных из солнечного ветра, – ударился о поверхность пустыни, так и не раскрыв парашют. Спускаемый аппарат возвращался после трехлетнего пребывания в космосе, завершив этап общего проекта продолжительностью шесть лет и стоимостью 260 млн. долларов.’ [Примечание: а вероятнее – неся с собой информацию о местоположении и скорости Планеты X и о составе ее хвоста.]

Проблема Хаббла

В открытом обществе научное исследование не вызывает затруднений – в нём могут участвовать все и любой пользуется его результатами. Существуют, конечно, субсидии, предоставляемые ученому, который выявляет и документирует какой-то природный процесс или ранее неизвестное явление, но эти субсидии предоставляются на основании усилий, совершаемых самим ученым. Никто у исследователя открытие не *отнимает*, если только не происходит грабеж, и в открытом научном обществе такой, только что укравший вор, осуждается. Так было в раннем обществе Древней Греции, где философские дискуссии были открытыми для участия в них всех, и радость открытия исследователи делили между собой поровну, излагая его на форуме. Они делали это потому, что у них не было ничего, что нужно скрывать. Они делали это также за счет своих собственных денег и времени. Сопоставьте теперь это с сегодняшним научным обществом, которое, по общему мнению, является просвещенным и открытым.

В закрытом обществе, научное исследование вызывает двойное затруднение. Если исследование выполнено, но его результаты не должны быть предоставлены общественности, то как удерживать общественность от подглядывания у кого-то из-за плеча? Если точнейшие научные приборы создаются для того, чтобы пополнять число открытий, то как объяснить нетерпеливой общественности, почему им предоставляется меньшее количество информации, хотя они оплатили большее и лучшее оборудование! Телескоп Хаббл – одна из таких проблем, к которым также относятся полеты Аполлона и космических зондов, посланных вокруг солнечной системы. Общественность получает всё меньше и меньше информации, железные двери захлопываются, информация скрывается в архивах вместо того, чтобы демонстрироваться, становится доступной в мизерных количествах и швыряется подобно мясному объектам, бросаемым голодным собакам со стола хозяев. Неважно, что общественность, налогоплательщики *уплатили* за информацию, в которой им так надменно отказывают.

И какие оправдания даются для отказа предоставить общественности, оплачивающей счета, простые изображения Вселенной? Так как нет никаких веских оправданий для того, чтобы во время сообщений держать окна в доме закрытыми, были выдуманы ложные оправдания, что снаружи не замечено ничего необычного. Общественность *не* лишают изображений, полученных Хабблом, но резко ограждают прессу, НАСА говорит, что поскольку они переданы дорогой машиной, за них нужно платить, и говорит, что преимущественные права имеет только Ведущий Исследователь. Извините? Разве за Хаббл *платит* Ведущий Исследователь, в результате чего он или она имеет преимущественные права? Так как НАСА – не правительственное агентство, хотя они с политиками располагаются у одной государственной кормушки, общественность не может легко потребовать у них с их выборным руководством отчет. НАСА и

проблема Хаббла находятся в далеко вытянутых руках, и намеренно.

Что это такое, что общественность, как предполагается, не видит, со всей этой привилегией Ведущего Исследователя, отсутствием доступа прессы к снимкам Хаббла, и даже отсутствием точного плана работы Хаббла. Общественность не может настоятельно требовать приглашения к участию, если неизвестно, что намечено – это теория. Общественность *не* должна видеть НЛЮ, которые астронавты видели своими открытыми глазами и которые регулярно фиксировались Хабблом. Общественность *не* должна видеть доказательств, которые НАСА и JPL удерживают наподобие леденцов, выдаваемых по штучке, когда нужно финансирование таких проектов, как доказательство существования пригодных для жизни планет, вращающихся на орбитах вокруг других солнц. Общественность *не* должна видеть доказательств того, что НАСА публикует ложные инфракрасные каталоги, чтобы 12-я Планета, известная как Планета X, не появилась в этих астрономических каталогах IRAS и не была обнаружена в небе, где она сейчас летит. Общественность *не* должна видеть доказательств, которое рассказало бы правду о любых способах отвлечения внимания, подобных фальшивке Хейла-Боппа, за которой правящая элита хочет побудить охотиться общественность.

Проблема Хаббла, стоящая перед НАСА, всё возрастает, но это не заставит их использовать изображения, предоставляемые Хабблом, открыто, совместно с широкой публикой. Ожидайте усиления сопротивления, и появление оправданий, альтернативных оправданию Ведущего Исследователя, поскольку оно теряет свою силу для общественности.

Планы Ядерной Бомбардировки

Примечание: написано 18 января 2003 года во время сессии IRC

Истеблишмент разных стран и мировые компании, осведомленные о *возможности* предстоящего сдвига, в настоящее время находятся в сильном возбуждении, так как кажется, что время уходит, а хороших вариантов нет. Десятилетия назад они собирались зарыться под землю или улететь с планеты, планы более известные как пара Альтернатив, в связи с чем и возникла MJ12.

- Перемещение на Темную Сторону Луны или на темный двойник Земли не сработало, так как военным и ученым, которые были доставлены туда, нелегко жилось в присутствии Служащих Себе инопланетян, а только Служащие Себе инопланетяне контактировали с вовлеченным в этот вопрос MJ12. Таким образом, это провалилось потому, что люди не смогли жить и действовать в этом окружении, и те люди, которые были согнаны в те внеземные дома, были убиты, чтобы они не принесли назад информацию о том, где они были.
- План перемещения под землю – под Маунт Уэзер и другие подходящие пещеры – прожил дольше, но когда узнали больше о силе землетрясений во время сдвига полюсов, и произошла утечка о местоположении убежищ, этот план более не рассматривается как жизнеспособный.
- Военные базы, многие из которых пустуют из-за закрытия в последние десятилетия, являются идеальным местом для военных или правительственных сооружений для перегруппировки после сдвига. Они недоступны для публики и имеют защищенный периметр в *какой бы* стране ни находились.
- Рассматривалось перемещение на Марс, проталкиваемое богатыми, которые считались гигантами финансирования, но из-за длинной цепи катастроф даже просто при выводе на орбиту, этот вариант потерял уважение.
- Звездные Войны считались методом, который сможет поднять щит, который отразит любую глыбу, брошенную в сторону Земли, но этот проект даже не дошел в прошлом до ис-

пытаний опытного образца, и даже при щедром финансировании не стал бы работоспособным вовремя.

- Однако ядерная бомбардировка прибывающей планеты с тем, чтобы изменить ее траекторию, все еще рассматривается как жизнеспособное решение, и много ядерных боеголовок были размещены под управлением НАСА в различных запущенных спутниках, но не все они известны общественности. Обладая хорошими возможностями для наблюдения и прицеливания Космическая Станция и Хаббл рассматриваются как ключевые элементы в такой Ядерной Операции Nuking Operation.

Итак, имеется этот последний окопный *план*. Сработает ли он, и если нет, то *почему*? Первым и самым главным в провале является неожиданность, которую истэблишменту не удалось понять с самого начала. Даже если бы Совет Миров не вмешался, этот план все равно бы провалился. Полный *размер* этой планеты предотвратил бы саму возможность быть рассеянной и основная масса по-прежнему продвигалась бы, непотревоженная, по своему пути к *Солнцу*, и любой взрыв на поверхности был бы ничем иным как фейерверком, *не* меняющим траекторию. Это *обитаемая* планета, жители которой привыкли поработать людей и посылать их работать в шахты, у них была реактивная мощь, ракетная мощь, и возможность путешествовать внутри солнечной системы *задолго* до того, как это смогли люди. В действительности, человечество даже еще не достигло того, где *они* были эпохи назад, и они развивались в течение промежуточных лет, поэтому человечество еще отстает от них в плане технологии. Позволят ли эти разумные и технологически развитые гуманоиды *приблизиться* космическому аппарату, *взорваться* в их атмосфере? И, наконец, так как Совет не позволил бы одной планете 3-й Плотности разрушить другую, то с космическими аппаратами просто произойдут инциденты до их прибытия на место.

Таким образом, для истэблишмента Земли, властных структур США, России, Британии, и других союзников, в той мере, в которой им известно о приближающемся сдвиге, и банковского истэблишмента по всему миру, время, когда *им* придется приспособиться к катастрофе, близко! Скоро вы увидите панику, ошибки перед микрофонами, и дико изменяющуюся политику, такую, что все будут стоять с открытыми ртами, наблюдая и удивляясь, в какое положение попали властные структуры. Время развлечений!

Езда Вслепую

записано 21 Сент 2003 г.

В этот день правительство США планирует оттолкнуть Планету X от ее Точки Прохода мимо Земли, изменив орбиту таким образом, чтобы ее путь отклонился в сторону увеличения степени ретроградности орбиты, по которой Планета X начала бы двигаться по направлению часовой стрелки быстрее, уйдя прочь от движущейся против часовой стрелки Земли и избежав таким образом того, что называют одним из видов коллизий – сдвига полюсов из-за столкновения магнитных полей, при котором Земля бесспорно была бы проигравшей. Получившая широкую огласку гибель космического зонда Галилео путем его посылки к Юпитеру для последующего падения с его израсходованной ядерной батареей на Плутонии 238 будет прикрытием успеха в этом отношении, и любая вспышка света или ударная волна будет объяснена публике как результат гибели Галилео. План состоит в том, чтобы послать к поверхности Планеты X *многочисленные* бомбы, поднятые с Земли, как на зонде Кассини, выведенном с ядерным боеприпасом, и одновременно их взрывать, применив такой сильно разрекламированный, но совершенно непроверенный метод отклонения астероидов.

Этот план потерпит неудачу, потому что перед Правительство США, как мы объяснили 28 Августа, едет вслепую. После даты 15 мая мы отказывались давать координаты Планеты X, отказывались сообщать расстояние от нее до Земли, и вместе с на-

шими братьями выводили из строя любые зонды, которые могли бы дать в руки правительству США ключи для определения положения, скорости или траектории Планеты X. Они едут вслепую, и вряд ли появится более подробная информация, чем фотографии, которыми публика может обеспечить Нэнси. Находится ли она за Солнцем или перед ним? Сразу после даты 15 мая, фактически – в июне, она находилась в районе созвездий Ориона и Тельца, потому что *мимо* Ориона/Тельца проходило Солнца, поскольку Земля совершает движение по своей орбите, поэтому было неясно, летит ли Планета X к Солнцу или тихо приближается к нему. К июлю стало ясно, что она определенно находится в Солнечной системе, поскольку изменился фон созвездий, но если она явно направлялась к Солнцу, притягиваясь силой гравитации, то где же она находилась относительно Солнца?

Сделанное нами 28 августа утверждение, что Планета X действительно прибыла в пространство между Землей и Солнцем, доставило правительству мало утешения, поскольку, чтобы направить в цель бомбы, поднятые в космос и направляемые из Хьюстона, необходимо знать не просто размах общей зоны величиной в 93 миллиона миль. Недавно поднятый в космос инфракрасный зонд, запущенный 25 августа якобы для того, чтобы искать коричневые карлики, вышел из строя, ослеп. Были пресечены любые попытки определить точное положение Планеты X относительно Земли, чтобы взять ее на прицел, найти узкий канал видимости, который необходим для триангуляции (тригонометрических расчетов траектории). Таким образом, наряду с любыми другими данными о космосе в отношении того, что находится впереди, используемыми для наведения бомб, в качестве руководства могут братья только допущения. Если они промахнутся, то придвинут непослушную планету к Земле. Если же они не смогут взорвать бомбы, то оставят в космосе ужас, который для дальнейшей безопасности нужно послать на Солнце. Для НАСА наступили нервные дни.





Orion *
Taurus
Jun 9
20:03
Santorini

Taurus
Orion *
Jun 29
7:00
China



Leo
Aug 29
19:33
Santorini

Leo
Sep 19
8:00
Italy



Жесткий Контроль

записано 21 Сент 2003 г.

Есть те, кто может сказать, что такой амбициозный проект отклонения пути Планеты X на более крутую ретроградную орбиту не может остаться в секрете, но улики, указывающие на подготовку этого плана присутствуют всюду. Несмотря на яркое доказательство того, что Планета X прибыла, объяснения фактов, предпринятые для ее сокрытия, убедительны. При этом власти блефуют, полагая, что будут способны отклонить Планету X, которая в таком случае, безусловно, уйдет в сторону, и доказательство того, что она когда-либо существовала, станут неактуальны и потеряют силу, а теория сговора, слухи в интернете – будут считаться только паникой по поводу очередного "конца света", спровоцированной и поддерживаемой безумцами. Контроль принимает жесткие формы, распространяясь на мировых лидеров, которые были уверены, что это присутствие в солнечной системе улетит вдаль, и возникает реальная опасность паники в народных массах. Действия астрономов, дикторов СМИ и любых других людей, которые могут занимать по-

ложение, позволяющее знать правду, были скованы этой уверенностью.

Что произойдет, если эта уловка не удастся, что конечно так и будет, и Планета X дотянется своей смертельной хваткой до магнитного поля Земли, сковывая вращение до самой остановки со всеми сопутствующими ужасами, которые принесет надвигающийся сдвиг полюсов? – Паника, и не в народе, который с удивлением будет наблюдать, как власти приходят в ошеломление и впадают в истерику. Неспособные убежать на Марс и наблюдать суматоху со стороны, возвратившись затем как короли, неспособные чувствовать себя в безопасности в своих подземных бункерах, зная о предсказаниях землетрясений, которые конечно могут их похоронить, неспособные использовать военных США для своей личной защиты, поскольку, по слухам, в августе военные действительно вытеснили Главнокомандующего (Президента) своим собственным внутренним лидером, власти остались на игровом поле на одном уровне с обычным человеком. Из-за этого все останутся также скованными укорами совести. Должны ли они теперь проговориться, – теперь, когда Земля непременно будет опустошена, а несведущие народные массы не были подготовлены к такому результату?

Последует тяжелая драма, из-за которой перед каждым человеком встанет проблема, – делать по отношению к другим то, что справедливо, и сообщить правду или продолжать поддаваться запугиванию и думать о своей собственной безопасности и комфорте. Эта драма усилится, несмотря на убийства, указующий перст и громкую риторику, поскольку уничтожить абсолютное большинство людей, привлеченных в сговор, которые осведомлены, будет невозможно. Драма усилится непосредственно перед остановкой вращения, и пока еще существуют любые возможности предупреждения народа об опасности, – на любом из уровней.

Россия – Да?

записано 7 января 2005 г.

Зачем НАСА готовится запустить в среду 12 января 2005 г. космический аппарат "Deer Impact" (Сильное Столкновение), который должен врезаться в комету и, по существу, пробить в ней дыру, чтобы выяснить, образуют ли ее некоторые стандартные химические блоки, которые приводят к формированию воды, и следовательно, – жизни на Земле? Зачем все это они внезапно делают сейчас? И почему Россия до этого, в начале декабря 2004 г., провела испытание запуска своей наиболее опасной ракеты, самого грозного оружия на Земле – ракеты СС-18 (называемой также в США "Сатана"), а затем публично заявляет, что она была создана для использования в космосе?

Это были месяцы, прошедшие после попытки отклонить ядерными взрывами Планету X на орбиту, которая обережет Землю, – неудавшейся попытки, выполненной правительством США. Так как космическая программа США, по-видимому испытывает затруднения, некоторые предполагают, что это, возможно, происходит из-за мести инопланетян, направленной против Администрации Буша, то успеха могут добиться другие страны. Не придавайте особого значения нашим словам, которые ясно показывают, что Совет не позволит одной населенной планете подрывать ядерными зарядами другую. Возможно, Нэнси ошиблась в своей роли Эмиссара Зетов. Возможно, она поняла неверно, и русские могли бы преуспеть, в то время как США регулярно терпели неудачу. В конце концов, доставка Шаттлом Колумбия информации о положении и траектории Планеты X, которая считалась слишком засекреченной, чтобы ее передавать с космической станции по радио, была операцией США, как и миссия разбившегося Джenezиса. Ведь космическая станция, являющаяся инициативой русских, осталась в полете. Если бы мы или кто-то другой сорвал ее с неба, выполнив директивы Совета, то было ясно, что это произошло из-за отказа Колумбии, на которую мы были разгневаны за осуществленное Администрацией Буша сокрытие, но русские больше

приблизились к решению вопросов существования Планеты X. Так может, позволить тогда им взорвать заряды, отклонив в сторону продвигающегося по своему пути монстра, вызывающего здесь на Земле все возрастающие землетрясения, извержения вулканов и крайности погоды, – на траекторию, которая будет меньше угрожать Земле?

Ожидавшееся разоблачение сокрытия, которое могло произойти с таким треском, что некоторые части общества остались бы совсем без него, считалось настолько неприемлемым, что предотвращалось, поскольку у каждого при этой мысли возникало внутреннее сопротивление и ноги с трудом волочились, но наиболее опытные и пытливые пытаются сообщить обычному человеку неприятную правду. Ваши административные советы, ваши церкви, выпуски ваших основных СМИ, ваше самозванное высшее руководство – все знали о присутствии во внутренней части солнечной системы постороннего тела, но, благодаря своему взаимодействию, были уверены, что вы будете последними, кто об этом узнает. Ходите на свою работу, платите свои налоги, уважайте свою власть, а когда увидите, что они могли пользоваться любой возможностью, чтобы подготовиться к своей личной безопасности, в то время как вы вплоть до последней минуты оставались в неведении, пожалуйста не сердитесь и не вините сокрытие. Для предотвращения этого гнева были назначены козлы отпущения, но Администрации Буша и НАСА не были довольны этой ролью и, вполне понятно, удерживали покрывало сокрытия под своей твердой пятой, не допуская ударов по покрывалу и начиная при этом выдвигать грубые обвинения.

Поэтому они опять проверяют наличие воды.

Дата запуска космического аппарата Deep Impact назначена на 12 января 2005 г. Группы проектировщиков, расположившихся в трех разных местах Соединенных Штатов, использует оставшееся время для продолжения тестирования и дальнейшей подготовки космического корабля к шестимесячному полету к Комете Темпел 1. Оставшаяся часть группы поддерживает связь с остальной частью проектировщиков из корпорации "Ball Aerospace and Technologies", где был собран космический аппарат и его бортовые приборы.

<http://deepimpact.jpl.nasa.gov/>

За три дня до Рождества столб пламени поднял в небо над Россией "Сатану". Но вместо смерти для миллионов людей, событие должно продемонстрировать удивительное преобразование мечей Холодной Войны в орала. Сатана – это натовское условное название межконтинентальной баллистической ракеты СС-18. Советский Союз построил и развернул в подземных пусковых установках на востоке от Уральских Гор сотни СС-18, и 130 единиц остаются на трех военных базах действующихими. Каждая из них может нести до 10 термоядерных боеголовок. Но теперь старые ракеты снимаются с эксплуатации, и некоторые из них преобразуются для коммерческих запусков космических летательных аппаратов. Этот специфический старт необычен, потому что будет произведен с военной ракетной базы 13-й Ракетной Дивизии, развернутой в Домбаровском районе на востоке от Оренбурга, около казахстанской границы. С тех пор, как такая ракета могла взлететь с любой военной базы, прошло почти 20 лет, а с этой базы такой запуск никогда не производился. Запуск будет нацелен в сторону Камчатского Полуострова, на Российский Дальний Восток. Следующие старты будут производиться в южном направлении – над казахстанскими степями, через Персидский залив и на орбиту.

<http://www.msnbc.msn.com/id/6729146/>

Глубокое Воздействие

записано 26 июня 2005 г.

Не полагаете ли вы, что они опять пытаются взорвать Планету X, это так?

Этот удар по комете, о котором было заявлено как о возможности узнать больше о ранних днях существования солнечной системы, когда могли формироваться кометы, – совсем не то, что говорят публике. Запланированный почти десятилетие назад, он был и остается дополнительным средством взрывания Планеты X ядерным зарядом до подхода к Земле, чтобы надежно уменьшить влияние прохода. Первая попытка, совершенная 21 сентября 2003 г., была замаскирована под гибель зонда Галилео на Юпитере, при которой было объявлено, что в небе возможно будет видна вспышка, но которая была фальшивой (не намеренной), поскольку он был выведен из строя добрыми инопланетянами. Правила, действующие в отношении миров вроде Земли, находящихся на ранних ступенях своего духовного роста, – таковы, что уничтожать друг друга им не позволено. Несмотря на то, что они были об этом предупреждены, США вознамерились попытаться взорвать на Планете X ядерный заряд, помещенный на зонде, и потерпели неудачу. Эта вторая попытка, намеченная на 4 июля, является только испытанием, поскольку зонд послан не к Планете X, а к темному двойнику Земли, который разделяет общую с ней орбиту и более года назад появился на орбите прямо сзади приостановившейся Земли. Поскольку в декабре 2003 г. Земля задержалась на своей орбите, и в середине 2004 г. темный двойник подошел к ней сзади, то их взаимное расположение в декабре 2004 г. было вполне известно для определения даты запуска этого новейшего зонда. Темный двойник – черный кусок горной породы, который совсем невидим, если только не установить его положение, отразив к наблюдателю какое-то количество света синего и желтого спектра, как это было [при фотографировании] в начале 2004 г., – находится в указанном на диаграммах положении, которое *соответствует* положению кометы Темпел 1. Темный двойник попадает в поле зрения на Западе только после захода Солнца, и это – то место, куда, как говорят землянам, нужно сматриваться, чтобы увидеть фейерверки Глубокого Воздействия.

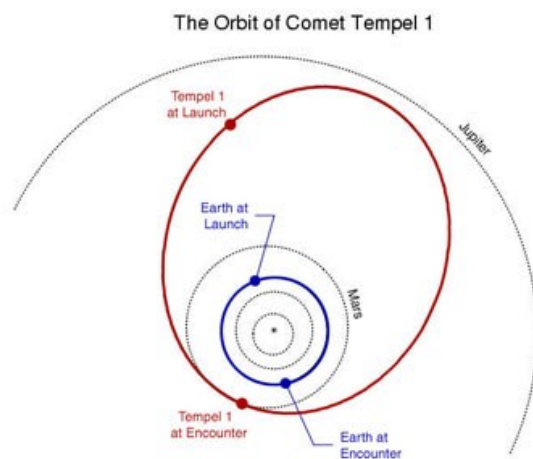

Это испытание направлено на проверку теоретической осуществимости такого типа подталкивания планеты с помощью ядерного взрыва. Ожидается, что это будет позволено, потому что темный двойник, как известно, мертв, – воды там нет, растительности нет, жизни нет, атмосферы нет, и поэтому он, возможно, не подпадает под правила, благодаря которым населенным планетам не позволено уничтожать друг друга. Если темный двойник удастся подтолкнуть, можно будет выполнить вычисления для того, что необходимо для столкновения Планеты X. А тем временем люди, считающие, что они управляют Землей, и возмущающиеся любыми другими налагаемыми на них правилами, будут работать над преодолением возникающих трудностей, или они так полагают. Они регулярно шлют Зов

любим инопланетянам, которые захотят ответить, которые дадут этой толпе всевозможные обещания, потому что они взывают не к тем группам. Зов, посланный по эгоистичным мотивам – это зов к Служащим Себе, которые лгут, что-то обещают, и на своих совещаниях больше стараются поощрять у людей удары в спину, крушение надежд и такое их поведение, которое может обеспечить им, когда осядет пыль, большее количество новобранцев. Совет Миров, который создает правила и следит за их исполнением, в основном заботится о Служащих Другим, составляющих 95% Вселенной, которые очищают себя от преступных элементов – Служащих Себе, как от изгоев, Совет Миров, конечно, никогда не слушает Служащих Себе и не уполномочивает их действовать от его имени.

Какой шанс на осуществление 4-го июля каких-то фейерверков? Существует, это будет зависеть от человека. А шанс сталкивания ядерным взрывом Планеты X с ее траектории? – Нулевой.

Признаки Времени #1469

Когда НАСА взорвет комету, возможен фейерверк [26 июня]
http://seattlepi.nwsource.com/national/apscience_story.asp

'Не все сверкающие фейерверки, приуроченные к нынешнему Дню Независимости, будут устраиваться на Земле. НАСА надеется создать в небе свой собственный салют – в ходе дерзкой миссии в комете размером с пол-Манхэттена будет выбита воронка размером со стадион. НАСА гарантирует, что его эксперимент не приведет к значительному изменению орбиты кометы, и что эта катастрофа не переведет комету или какие-то ее обломки на курс столкновения с Землей.' [из другого источника]

http://www.nasa.gov/mission_pages/deepimpact/mission/index.html
Подготовка миссии "Глубокое Воздействие" с момента начала и до завершения продолжается шесть лет. Планирование и проектирование выполнялись с ноября 1999 г. по май 2001 г. В декабре 2004 г. ракета "Дельта II" запустила состоящий из нескольких модулей космический аппарат "Глубокое Воздействие", который покинул земную орбиту и направился к комете. 4 июля, после 173-дневного путешествия протяженностью в 431 миллион километров (268 миллионов миль), космический аппарат НАСА "Глубокое Воздействие" подойдет вплотную и предстанет перед кометой Темпель 1. Орбита кометы Темпель 1 располагается между орбитами Марса и Юпитера.



Результат Глубокого Воздействия

записано 6 июля 2005 г.

Были ли эти фотографии и видеозаписи подготовлены заранее, чтобы показать их публике в этот день и эту новую эпоху особых воздействий? Сможем ли мы когда-то это узнать?

Как мы заявили за несколько дней до шоу, начало которого было намечено на 4-е июля, успех этого фейерверка зависел от человека, поскольку за любую неисправность или сбой будет

ответствен он. И он допустил такой сбой. Как мы объяснили, целью была не комета, а Темный Двойник Земли, учебная стрельба по мертвому миру для подготовки к новой попытке подорвать на Планете X ядерный заряд, отклонив ее с текущей траектории. В соответствии с рассказанной легендой, запланированные взрывы нескольких ядерных устройств должны были произойти одновременно, создав однократную вспышку, но произошла серия вспышек, растянувшаяся более чем на час. Были ли *воспламенены* отделившиеся мертвые, холодные, грязные комки снега, частицы которого были посланы дрейфовать в вакуум пустого космического пространства? Что воспламенилось? Замерзшая вода? Частицы пыли? Воспламенение произошло от того, что поместил туда человек, воспламенилось вещество бомбы, а тот факт, что произошло несколько вспышек, еще раз подтверждает, что НАСА солгало, и на борту было несколько бомб, а не одна. Земные обсерватории и отдельные наблюдатели со своими телескопами видели несколько вспышек, а показ официальных изображений из космоса, полученных обсерваториями или самим следящим зондом, после расхождения подготовленной истории с реальностью был приостановлен.

Анимация, подготовленная задолго до срока, которую должны были показать, как будто это виды, полученные из космоса, не соответствовала ни результату, ни задуманному по сценарию комментарию, который ошеломленные ученые старались передать во время широко разрекламированного события. У них не было никакого объяснения возникновению серии вспышек, и они запнулись, замолчав, не отважившись рискнуть высказать какое-то предположение, поскольку оно могло противоречить возможному официальному объяснению. Разоблачительные теории, пущенные сейчас в ход, – просты. Одна популярная интернетовская теория состоит в том, что вспышки были созданы электрическими токами, возникающими в пределах кометы и являющимися, по существу, молниями. Если кометы так наэлектризованы, разве они не должны сверкать так же регулярно, как испускать газы, поскольку в солнечной системе они сталкиваются с разными осколками? Объяснение НАСА сводится к тому, что находящиеся внутри кометы части скальной породы оказались под давлением и стали взрываться. Мы опять обращаем внимание, что в пустоте космоса, где расширение ничем не сдерживается, комета и так просто развалилась бы на части без взрыва. Для возникновения взрыва должно присутствовать расщепляющееся или легко воспламеняемое вещество, и единственное такое имеющееся пригодное для этого вещество – это то, которое было доставлено человеком.

Так что же произошло? Для одновременного взрыва ряда соединенных вместе ядерных устройств требуется точное воздействие на взрыватель каждого из них, и до этого вся связка должна оставаться невредимой. Если какое-то из этих условий не будет соблюдено, одновременный взрыв не получится, и результат будет неудачным. Чтобы не подвергалась сомнению необходимость финансирования космических программ, интенсивность возникающих у НАСА отказов перед публикой не раскрывается, особенно с тех пор, как при входе в атмосферу неожиданно рассыпался шаттл "Колумбия". Беду с шаттлом могла сотворить для НАСА такая простая вещь, как неисправное резиновое кольцо, – уплотнительное кольцо, таковы их достижения. Связанные устройства, кувыржающиеся в одном из видов вращений, которые человек вечно не учитывает и отказывается понимать, поскольку самодовольно полагает, что знает все действующие факторы, и его математика безупречно описывает такие ситуации, – испытали удар не в тот момент, который ожидался. Поэтому первоначальный импульс нарушил целостность связки и заставил каждое ядерное устройство танцевать по-своему. Эти устройства, получавшие удары рикошетом с разных сторон, взрывались на поверхности Темного Двойника в течение какого-то времени независимо друг от друга, так как каждое из них, в конечном счете, дожидалось того момента, когда удар воздействовал на наконечник устройства со взрывателем.

Поскольку истинная цель задания не была достигнута, сегодня те из НАСА, кто должен объяснить необъяснимое, испытывают

не просто затруднение. Предположив, что большой кусок скальной породы можно столкнуть на другие орбиты или траектории, рассчитанные в соответствии со всеми математическими положениями человека, так искренне и гордо хвастающегося тем, что он смог достичь Луны, и значит они должны быть точными, – он столкнулся с другим. Никакого, хоть какого-то ни было, изменения положения не произошло, и движение по орбитам продолжают, как и прежде. Может быть такое, что во Вселенной действуют какие-то *другие* правила, отличающиеся от Математики Ньютона? – Нечто сродни Сметающим Рукавам Солнца и потокам частиц, возвращающихся к солнечному экватору, так что планеты сдерживаются этими потоками, сметаются к Солнцу, но не подпускаются к нему близко Силой Отталкивания? Мы откровенно продемонстрировали, что Луна слишком большая, чтобы удерживаться над Землей одной Центробежной Силой, и перемещается для этого слишком медленно, – в прошлом при обсуждениях этот очевидный факт встречался самодовольными математиками с насмешкой. А зря. Тот, кто слишком высокомерен, чтобы обучаться, обречен на неудачу, и эта истина была продемонстрирована еще раз.

Признаки Времени #1475

Миссия Вполнена: Зонд Нанес Удар по Комете [4 июля] 'За воздействием наблюдали как флотилия космических телескопов НАСА, включающая Космический телескоп Хаббл, Рентгеновскую Обсерваторию Чандра и Космический телескоп Спитцер, так и множество наземных обсерваторий.' [из другого источника] <http://216.180.244.91/bbs/> *Сегодня в Вечерних Новостях канала "German PRO7" представитель ESA (Европейское Космическое Агентство) упомянул, что еще одна цель этого полета состояла в том, чтобы выяснить, существует ли возможность нанести удар по подлетающему астрономическому телу. Глава научного коллектива три раза повторил, что не может понять, каким образом их небольшой ударный аппарат мог вызвать такой сильный результат. Вспышки продолжались происходить даже спустя полчаса после воздействия.* [из другого источника] <http://216.180.244.91/bbs/> *Сегодня вечером в программе "NBC world news" ученый из НАСА пояснил, что мы должны знать, сможем ли мы изменять курс кометы в случае, если она будет находиться на курсе столкновения с Землей.* [из другого источника] <http://216.180.244.91/bbs/> *В ходе программы Би-Би-Си ведущий Грэм Кокс (Graham Cox), бравший интервью для "Открытого Университета Би-Би-Си" (Open University BBC), позвонил Карен и спросил, каково ее мнение по поводу довольно длительного послесвечения, последовавшего за "глубоким воздействием", и она сказала что-то вроде 'ну, мы пока не знаем'. Карен более шести лет была одной из тех, кто отвечал за координацию работы 100 обсерваторий в разных концах мира, задействованных в реализации проекта "Глубокое Воздействие".* [из другого источника] <http://www.rumormillnews.com/> *Ученые НАСА были удивлены и выказывали свое изумление прямо перед камерой, причем в недвусмысленных выражениях: взрыв был 'значительно мощнее, чем я ожидал.' 'Возник серьезный вопрос – почему у нас получился такой большой выброс.' 'Я затрудняюсь объяснить это.'* [из другого источника] <http://216.180.244.91/bbs/> *НАСА заставляет показывать одни и те же вещи. Фотографию перед воздействием, фотографию, сделанную через несколько секунд после воздействия. Это продолжается уже 45 часов! Где изображения, сделанные за это время?* [из другого источника] <http://www.cyberspaceorbit.com/> *Изображения с CFHT (Канадско-франко-гавайский телескоп), снабженного фотокамерой сверхвысокого разрешения "Megacam", перед воздействием и после него (изображение внизу)* [Примечание: анализ звезд на заднем фоне указывает на то, что взрывов было несколько, что они происходили в течение чуть менее часа и были рассредоточены по значительной площади. Все это может соответ-

ствовать огромной черной глыбе размером с планету, подобной Темному Близнецу, но никак не объекту размером с комету. См. также Признак #1469.]

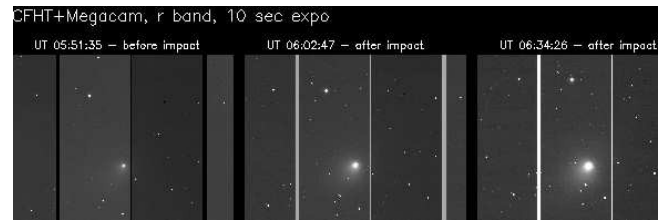

Голоса Избирателей

Какая возможная причина могла привести к созыву заседания Верховного Суда США, чтобы защитить кандидата, не набравшего нужного количества голосов избирателей по всей стране? Гор выиграл с перевесом в 21 голос выборщиков, за счёт приблизительно 300 000 голосов, и до получения Президентства не хватало только 3 голосов выборщиков (до голосования во Флориде). Гор также выиграл голоса избирателей во Флориде, факт, ясный даже ультраправым сторонникам Буша, принявшего 3000 голосов, полученных им свыше того, что можно было бы ожидать в еврейском анклав в Палм Бич, которые были не его голоса, а Гора. Повторный пересчёт голосов во Флориде неоднократно приостанавливался верными сторонниками семейства Буша. Если это можно было ожидать во Флориде, управляемой семейством Буша, то что могло бы заставить Верховный Суд сломать давно устоявшуюся традицию, не быть вовлеченным в Президентскую гонку – традицию, которая прошла испытание историей?

Крики, что следует подсчитать каждый голос, и вторящие им адвокаты Республиканской партии, раздавшегося после того, как их тайные закулисные усилия усилить своего кандидата путём незаконных поправок избирательных бюллетеней отсутствующих были обнаружены, были прекращены, когда противостоящий Демократический кандидат высказал такое же суждение. Эта знакомая позиция адвокатов в зале суда, когда в стремлении убедить сейчас они каждый последующий день приводят аргументы, противоречащие тому, что утверждали в предыдущий, могла бы быть от них ожидаема. Но какое могло быть основание у Верховного Суда, когда был приостановлен названный законным пересчёт и попытки исследовать каждый сомнительный избирательный бюллетень на намерение избирателя, чтобы отнести "слепые отметки" к одной группе избирателей, в то же время предоставляя беспричинную защиту другой группе (*прим. пер.* форма бюллетеня и способ отметки – пробивание отверстия, – привели к запутыванию избирателя и неотчётливости результата)? Единственным проявившимся отличием была приверженность, что судьи были назначены самими Республиканцами, поскольку решающее голосование строго соответствовало линии их сторонников.

Но что можно добавить к этой картине? Не мог ли Верховный Суд потерять при этом голосовании большего, ведь общественность надеялась на его беспристрастность и соблюдение Конституции? Хотя и говорят о возрастающем нарушении свободы волеизъявления избирателей и пристрастности Верховного Суда, шок, испытываемый гражданами, из-за надругательства над их правом голоса, не уменьшится. Часто такой шок тем больше, чем более ошеломляющая тишина следует за ним, так что широко простирающийся и долговременный эффект от этого шока нельзя сопоставить с размером самодовольной победы одной из сторон. Всё-таки результатом этого действия будет глубокое недоверие к новой администрации, которое будет понято только тогда, когда попытки завоевать поддержку общественности новым инициативам, по-видимому, потерпят неудачу. При нарушении права голоса Американского избирателя, так же как избирателя Флориды, Верховный Суд проявил более чем выраженную пристрастность. Она продемонстрировала тем, кто способен проследить за скрытыми процессами, холодное и твердое намерение богатой элиты остаться в живых

во время наступающих изменений за счет простого народа и правительственных работников, которые поклялись служить государству.

- Банковская система имеет приоритет над интересами обществу.
- Богатый держатель акций имеет приоритет над инвестором, имеющим ограниченные средства.
- Военная элита требует содержания для поддержки богатой элиты в тех анклавах, которые они создадут и снабдят из фондов, пополняемых налогоплательщиком, поскольку время близится.
- Военное Положение должно быть объявлено тогда, когда народ, ожидающий равного обеспечения с правительственной элитой, которую он, возможно, выбрал и поддерживал своими налогами, предъявит свои требования.

Знали ли об этом окончательном плане те, кто участвовал в предшествующей избирательной кампании Республиканской партии и голосовал с места в Верховном Суде за ущемление права избирателя? Если было недопонимание обстоятельств, которые могли бы вызвать такие шаги, то они понимали, что будет слишком мало возможностей успешно пройти голосование снова и что выборы должны быть завершены. При этом они бросили себя к тем, кто должен остаться в живых, элите, и будут покинуты теми, кому поклялись служить. Общественность может ожидать возрастания той же тенденции за несколько лет и месяцев, оставшихся до наступления сдвига полюсов. Правительство США будет все больше и больше служить элите и будет не в состоянии дать общественности какое-то объяснение своим действиям. При этом явном служении элите они будут становиться всё более и более неуместными – администрация, служащая себе, а не лидерами, которых может уважать или воспринимать всерьёз народ.

Опросы Общественного Мнения

Примечание: добавлено 5 апреля 2003 года во время сессии IRC на ZetaTalk в режиме реального времени.

Представленные результаты опросов показывают, что войну одобряют приблизительно 60% населения или больше, но фактическая поддержка находится на уровне 30-ти. Представленные результаты опросов общего рейтинга Буша составляют 60% или больше, но фактический рейтинг не превышает 20-ти! Что стало *реальностью* для американцев с тех пор, как пост занял Буш? Потеря работы, бездомность, пренебрежение медицинским обслуживанием, уход налоговых денег к богатым, о пенсионерах забыли, деньги из фонда Социального Обеспечения расходуются на ненужную войну, их средства на счетах 401 спущены в унитаз. Таким образом, поскольку большинство подозревает, что результаты опросов *сильно* искажены, то когда объявляют эти цифры, от них отворачиваются. Цинизм этих опросов и СМИ зашёл далеко.

Если бы Победил Гор

записано 29 сентября 2004 г.

Зетам можно было бы задать такой интересный вопрос, – чем отличался бы мир, если бы Президентом стал Эл Гор?

В ожидании президентских дебатов в США и дискуссии по вопросу о том, как можно было бы сделать мир более защищенным от терроризма, к которому существуют разные подходы, а не только тот единственный, который выбрал Буш, был задан вопрос – чем отличался бы мир, если бы победил Гор, и в драку незаконно не вступил Верховный Суд США, объявивший победителя вопреки народному волеизъявлению, и не сделал это до того, как голоса были пересчитаны официально, – по правилам, установленным судами Флориды. Когда предполага-

ешь, что было бы, если бы победил Гор, то в уме естественно встает вопрос, как может измениться мир, если в должность вступит Керри. Произошло бы 11 сентября, и было бы оно направлено, как мы заявили, на Буша и его высокомерие, а не США как страну? Произошло бы вторжение в Ирак, и относились бы к терроризму как к международной проблеме, как это было при Клинтоне, когда была решительность при тесной координации с другими странами, включая Исламские страны, а не отчуждение от этих стран, которое произошло при Буше? И самое невообразимое, – могло ли сокрытие Планеты X дать течь и смягчить потрясение от просочившегося известия о ее неизбежном прибытии, и позволило бы это гражданам всего мира иметь возможность подготовиться, вместо того, чтобы оказаться шокированными и разоренными?

Мы заявили, что атаке 11 сентября содействовали европейские страны, и без этой помощи она была бы безуспешной. Это было *не так*, как в США постоянно говорят публике СМИ, – строго говоря, Бен Ладен был лишь соучастником атаки, причина террористического акта – не только в действиях смертников. Буш Знал о существующих угрозах и о связях с ними в США, и на них последовала обычная реакция. Поэтому запоздалым ответом на фактическую атаку было замешательство в вопросе о том, осуществлялась ли для нее другая практическая подготовка или еще какие-то реальные вещи. Буш – не хозяин, а марионетка, управляемая теми, у кого в руках сосредоточено огромное богатство, кто буквально владеет не только американскими корпорациями, но также и государственным долгом США, и контролирует политический процесс. И руке этой суперструктуры в лице Буша/Чейни, осуществляющей контроль над миром, позволили передать управление Вооруженными Силами США их начальникам (т.е. самим военным), а неугомонную и высокомерную марионетку, после многих предупреждений, заставили повиноваться с помощью атаки 11 сентября. Буш был даже замешан в самой террористической атаке. Насколько бы все это могло быть по-другому, если бы победил Гор.

Гор, как и Керри, был хорошо известен Хозяевам Марионеток, и не являлся темной лошадкой. Будь то Либерал или Консерватор, Демократ или Республиканец, – все, кто занимает во власти ключевые посты или что-либо возглавляет, хорошо знают, чего желают Хозяева Марионеток, которые правят миром благодаря своему огромному богатству. Существуют открытые конференции, эмиссары, которые доставляют сообщения, и ежедневные директивы. Хозяева Марионеток хотя бы занимать такое положение, чтобы контролировать Мировые Запасы Нефти, если предсказанный сдвиг полюсов должен произойти. Будущим товаром, всегда приносящим доход, будет нефть, поскольку все бумажные деньги будут считаться ничего не стоящими, а золото и серебро, как обеспечивающая их основа, тоже будут бесполезны. Ценная *вещь* должна иметь реальную потребительскую стоимость (т.е. должна быть полезной для потребителя), а так как благодаря нефти могут плавать корабли, летать самолеты, она может служить топливом для вертолетов и тракторов и быть переработанной в удобрение для полей, то она олицетворяет собой будущий *рост*. Поэтому, если бы победил Гор, его бы вынуждали защищать и охранять нефтяные месторождения, используя состоящие у них на службе вооруженные силы США. Чем эта ситуация отличается от той, которая была при Клинтоне? Так как закрытая для полетов зона (Ближнего Востока) уже охранялась военными, которые были *там* размещены, чтобы охранять нефть Ирака и Саудовской Аравии, то было необходимо только продолжить такую стратегию. Все месторождения Нигерии, Венесуэлы, Аляски – были легко досягаемы для Военных США. Хозяева Марионеток считали, что и российские месторождения нефти, принадлежащие гигантской корпорации Юкос, также находятся под их контролем.

Если бы победил Гор, то при сохранении статуса-кво, который был при Клинтоне, ни 11 сентября, ни иракского вторжения не произошло бы, и месторождения нефти в Ираке не находились бы в беспорядке, оказавшись непригодными, как это случилось сегодня. Хозяева Марионеток это не забывает. И Сражение между неугомонными Марионетками – взбунтовавшейся администрацией Буша/Чейни, и их Хозяевами спровоцировало даль-

нейшие проблемы в России, которая посчитала, что вторжение в Ирак произошло слишком близко к ее дому, и стремится себя обезопасить. Буш и Чейни, действуя как непослушные и высокомерные марионетки, разорили не только Ирак, с его месторождениями нефти, но теперь начинают разрушать и Россию, которая является союзной марионеткой. В настоящее время мы видим, что Буш и Чейни нападают на Россию, угрожая ее безопасности, и даже пытаются контролировать русскую нефть, Россия, уважавшая Хозяев Марионеток, высвобождается из хватки и склонна взять свои активы в свои собственные руки, вместо того, чтобы рисковать оставлять их Бушу/Чейни, властвующих над планетой, и приводит этим Хозяев Марионеток в ярость. Эта ярость будет направлена на Буша, чье высокомерие не защитит его от намного лучше организованной и могущественной силы, чем та, которую может иметь любая Исполнительная Власть США. Буш – уже низвергнутый король, поскольку он предстал перед Конгрессом и другими органами, которые утомились искать для своих пагубных решений козла отпущения, и к нему относятся, как к пешке.

Новое Руководство

записано 29 сентября 2004 г.

При Горе земные изменения и экономические проблемы, вытекающие из возросших бедствий, были бы вопросом, занимающим центральное место, и его подход к их решению также значительно отличался бы от пути, по которому пошли Буш/Чейни. Гор, как и Керри, участвовал в драке во Вьетнаме, и совсем не заходил в безопасные зоны, как делали Буш и Чейни, которые уклонялись от службы. Это указывает на существенное различие личностей, на его способность встать лицом к опасной ситуации или к неудаче, невозможность скатиться до потребности создать для других блокаду, а для себя – безопасную зону. И Буш, и Чейни представляют собой тот тип личности, которая при первом же намеке на опасность может убежать в безопасное для *себя* место, может *сама* отказаться от своих обязанностей, чтобы заняться чем-то более приятным, и *сама* оказавшись в стесненных обстоятельствах будет думать только о *своей* личной безопасности и комфорте. Это – то, что они делали во время Вьетнамского конфликта, и они *полагают*, что народ будет реагировать на опасность так же, как они, упав ничком вниз, и поэтому, ожидая, что при первом намеке на опасность народ оставит свои обязанности, они настаивают на жестком сокрытии. Гор и Керри, которые представляют различные типы личности, способны противостоять угрозе и не бояться подвернуться ее воздействию, и поэтому, *полагая*, что народ будет поступать аналогично, сами могут воспрять духом, чем повлияли бы и на общее восприятие. Чем отличался бы мир, если бы политические деятели, контролирующие НАСА и USGS (Геологическую Службу США) и способные нажимать на средства информации США директивами Национальной безопасности, действовали при более стабильном и зрелом руководстве, которое представляют Гор и Керри?

Человеческие культуры постоянно находятся под угрозой – неистовые погодные явления, засухи и наводнения, извержения вулканов, яростные пожары, эпидемии, войны и землетрясения. Контролировать все это средний человек не способен, а *большинство* этих опасностей не поддается контролю и со стороны структур власти. Могут ли максимальные проявления этих угроз со стороны природы заставить людей покинуть свою работу, свои семьи, свои дома и с криками бежать по улицам? Обычные люди ждут, пока угроза не постучится прямо к ним в дверь, иначе они экономически не смогут продолжать свою жизнь, – оплачивать счета, заботиться о своем имуществе и выполнять свои обязанности. Если это *не* так, то почему большая часть мира, находящаяся под постоянной угрозой, все же продолжает свою повседневную жизнь? Устойчиво возросшие проявления этих угроз не меняют их принципиальный подход. Посмотрите на жителей селений на склонах вулканов, которые оттягивают эвакуацию до самого извержения, которое их тогда настигает. Им нужно кормить домашних животных и ухаживать за полями. Посмотрите на жителей городов вдоль рек, ко-

торые, вероятно, могут быть затоплены поднявшимися из устьев наводнениями, которые оказываются от эвакуации, чтобы бороться с наводнением мешками с песком, и сосед спасает соседа. *Это* – реакция обычного человека, который сердцем сроднился со своим сообществом, и, как и Гор, и Керри, не *бежит* от него.

Поэтому свободное обсуждение возросших земных изменений и *потенциальной* угрозы, которую они представляют, не может изменить пути, по которому пойдет мир, а только увеличит понимание потенциальных угроз и того, какие в ходе событий могут быть предприняты меры. Покидайте береговые линии и бассейны рек. Планируйте создание самообеспеченных поселений с садами и мелким и крупным скотом. Будьте готовы возводить новые дома и сараи, используя наряду с заботливо подготовленными запасами материалов оставшиеся после разрушения обломки. Столкнувшись с *потенциальной* угрозой потери домов и средств к существованию и необходимостью начать жить более примитивным способом, народ будет рассматривать возможные для себя варианты. Чем это отличается от сегодняшней ситуации, когда они ожидают извержение вулкана или затопление города? Сегодня они ожидают, что магазины будут открыты, что им выплатят страховку, чтобы покрыть убытки, или соседи предложат помощь в восстановлении разрушенного родного дома. Обсуждаемая *возможность* будет отличаться, так как никакой подобной подмоги не будет, поскольку разорены будут *все*. Поэтому план изменится. Но только, когда грянет бедствие, не бегите в укрытие, а бегите с самыми необходимыми запасами в безопасное место. Но только не бегите в любое место, которое находится сразу снаружи опасной зоны, а бегите в такое место, где есть возможность снова устроить поселение в безопасных условиях. Таким образом, обсуждение *возможности* всемирного катаклизма позволит народу наметить план и начать последовательную подготовку.

Бум-боксы¹ и видеоигры можно оставить, а запасами семян и инструментами для возделывания огорода нужно дорожить. Косметику и туфли на высоких каблуках не упаковываем, а витамин С и аптечку со средствами неотложной помощи – возьмем. Электропечку и холодильник, требующие электричества, следует заменить дровяной печкой и запасом сушеных бобов и риса, а замороженное мясо – удочками и сетями. Если электричество – тот товар, без которого планирующий не может жить в темноте, или он не хочет возвращаться к эпохе свечей и горелок, то он полагается на серьезные планы по созданию или закупке ветряных или водяных генераторов и достает их конструкции. Разум, отбросивший мысль, что всегда можно купить другую пару ботинок или новую одежду, внезапно начинает интересоваться долговечной шерстью и одеждой из кожи и тем, как их изготовить с помощью швейной машинки с ножным приводом или ручными инструментами. Будут изучаться такие методы строительства сараев, которые сегодня использует народ Амиши, когда слаженная работа, система рычагов и ручные инструменты обеспечивают то, что мог бы делать кран или автопогрузчик, и внезапно эти ручные инструменты будут взяты из гаража и хорошо смазаны маслом. *Позиция* постепенно изменяется, и к тому времени, когда те, кто сердцем не может расстаться со своим сообществом, вынуждены будут уехать, они уже пройдут значительную часть пути к воссозданию в другом месте поселения, которое способно существовать, благодаря самообеспечению. *Это* то, что мог бы предложить Гор при большей открытости в отношении земных изменений и меньшей жесткости все больше и больше растрескивающегося сокрытия, и *это* то, что может также предложить и Керри, а Буш, из-за его личной неспособности иметь дело с опасными ситуациями, – не может.

¹ Бум-бокс (от амер.; разг. boom box) – большой переносной стереомагнитофон или проигрыватель компакт-дисков.

Неудобная Правда

записано 15 июня 2006 г.

Не хотели бы Зеты прокомментировать информативный фильм с названием Неудобная Правда? Похоже, что под маской глобального потепления фильм намекает на будущее наводнение, хотя в действительности причиной является воздействие сдвига полюсов. [и от другого] Не хотели бы Зеты прокомментировать заявление Эла Гора, что у нас в запасе есть всего десять лет, чтобы остановить Глобальное Потепление?

Эл Гор конечно знает о надвигающемся сдвиге полюсов, и о влиянии на Землю Планеты Х. Являясь Вице-президентом при Клинтоне, он автоматически был членом MJ12, и мог узнать об этом из этого источника, если уже не был осведомлен раньше. Так почему же тогда он подразумевает, что земные изменения происходят из-за Глобального Потепления? Гор находится в особом положении, готовясь вернуться к Президентству, в котором ему отказали. Мы заявили, что в глазах американских военных де факто Главнокомандующим Вооруженных сил США является он. Не одни Американские Вооруженные силы считают его с 2000 г. единственным законным президентом. Мошенничество на выборах в 2004 г. продлило эту ситуацию с Гором, не смирившись с утратой своего положения, – последним человеком, который был законно избран на пост президента Соединенных Штатов. Керри утратил этот статус в глазах тех, кто поддерживает Гора, когда с готовностью сдался, и даже не оспорил свой проигрыш в Огайо.



Американское правительство было поставлено на грань бунта с целью отобрать власть у тех, кто захватил его мошенническим путем в 2000 и 2004 г.г. Что же ограничивает этот удачный ход, это возвращение к законности – большинство Конгресса, рабски покорного Бушу, мошеннические машины для голосования и тенденциозный Верховный Суд. В последнее время ориентация Верховного Суда с двумя новыми назначенцами Буша стала неизвестной, но предположение такое, что при любом конституционном кризисе они присоединятся к Бушу. Мошенничество на выборах замыслилось предпринимать и в будущем. Представители Республиканской партии в Конгрессе не могли уклониться от обещания провести мошенническое электронное голосование, осуществляющее мечту Карла Роува, – установить вечное правление Республиканской партии. Поэтому, запуганные, они следовали диктату, поступающему из Белого Дома. Мошенничество голосования было недавно разоблачено, информации о нем стали уделять внимание господствующие СМИ, благодаря Хозяину Марионеток, который непреклонно обезглавливает Администрацию Буша, отстраняя ее от какого-либо влияния на мировые события. Поэтому в Конгрессе больше не может быть обеспечен надежный контроль Республиканской партии, и, принимая во внимание опросы, следует предположить, что он должен быть утерян. Таким образом, время, когда американскую общественность можно будет полностью информировать об украденных выборах 2000 г., мошеннических выборах 2004 г., скрываемых больше, чем обстоятельства, связанные с 11 сентября, об использовании американских Вооруженных Сил для получения контроля над нефтяными месторождениями на Ближнем Востоке, и о многих других преступлениях, – не за горами.

Что это означает для Эла Гора? Гор держался в фокусе общественного внимания, выступая на широко разрекламированных лекциях о необходимости защиты Конституции, и сохранил своих последователей среди тех, кто считает его законным Президентом. Сообщаем публике, – это Буш является незаконным, а Гор должен заменить его в Белом Доме, его сторонники есть не только среди тех, кто входит в значительное правительство.

Сердца и умы публики должны быть готовы принять плохие новости, что Белый Дом был приютом группы преступников, учитывая и хорошие новости, что восстановить справедливость собирается тот, кто был фактически избран всеобщим голосованием в 2000 г., кого они уважают и с кем знакомы. Таким образом, на повестке дня текущей прессы, докладывающей о Глобальном Потеплении, стоит реальная задача представить Гору общественному вниманию в благоприятном свете. Как он может проиграть во время этой сегодняшней кампании? Глобальное Потепление было главным оправданием для земных изменений, вызванных Планетой Х, сведения о которой, в соответствии с общим соглашением, все же нельзя оглашать публике. Может ли Буш противостоять аргументам Гора, указав на Планету Х? Буш показал свое презрение к изменениям, которые требовались оправдать Глобальным Потеплением. Он отказался выполнять Киотское Соглашение, настаивая, что США, как крупнейший в мире потребитель всех видов углеродного топлива, могут неустанно продолжать его безудержное потребление. Он лишь пудрит мозги в отношении альтернативных источников энергии, на самом деле полностью поддерживая большие нефтяные компании.

Тем временем растет ярость и частота штормов, обрушивающихся на США. На Буша, рейтинг которого в опросах из-за ведения войны в Ираке и потери рабочих мест в США уже упал до нижней отметки, теперь будут указывать пальцем по еще одному поводу. Он является косвенной причиной ударяющих по США штормов, не приняв меры по проблемам Глобального Потепления. Каждый видит с одной стороны сострадательного и заботливого Гора, детально объясняющего шаги, которые следует предпринять, а с другой – высокомерного и обособившегося Буша, увиливающего от любого требуемого действия и со своей реакцией на ураган Катрина представляющего абсолютный контраст Гору. Это искусный подход в партии Гора, которую не может выиграть Буш. Он не может указать на Планету Х. Он не может, учитывая ожидания своих покровителей и близких друзей, внезапно решить, что большие нефтяные компании должны свернуть со своего пути. Он загнал США в положение должника, поэтому нет никаких резервов для финансирования поиска альтернативных видов топлива, если он не выйдет из Ирака или не изменит свою позицию к снижению налогов для богатых. Он пойман в ловушку, и поэтому можно предположить, что твердо застрял на месте, в то время как Гор все больше завоевывает сердца страдающих от погодных изменений. Бедствия в США, которые несомненно будут, поскольку земные изменения возрастают, также сфокусируют гнев на Администрации Буша из-за ее сокращений социального обеспечения. Когда наступит время сбросить тех, кто украл Белый Дом, не будет никакого спора, кому отдала любовь публики. Нет никакой нужды обращаться к опросам. Гор выигрывает также и эти выборы.

Сужение Кольца Вокруг Роува

записано 17 июня 2006 г. во время прямого эфира радио-шоу GodlikeProduction.

Фитцджеральд решил не предъявлять обвинение Роуву. Можно ли получить комментарий Зетов по поводу его решения, и во-вторых, – можно ли узнать продолжение их рассуждений на тему обвинительных актов Фитцджеральда, которые, согласно Зетам, были переданы суду в пятницу, 21 октября 2005 г.

Карл Роув не был освобожден от обвинения из-за невиновности, из-за отказа участия Фитцджеральда собирать против него факты. Как раз наоборот. Эти сведения Вы могли услышать от адвоката Роува. Можно ли публике увидеть письмо Фитцджеральда, посланное адвокату Роува – Роберту Ласкину? Может ли она услышать Фитцджеральда? Уже осенью 2005 г. было ясно, что у Фитцджеральда есть факты против Роува, и неизбежность возвращения к Большому Жюри еще один раз весной 2006 г. стала для Роува сигналом, который привел его и его адвоката в отчаяние. Так что же случилось? Под неумолимым

давлением того, что известно Фитцджеральду, Роув сменил позицию и выторговал сделку. Признаком этого служит самоуверенное и громкое заявление Ласкина, что Роув обвинен *не* будет. Как он мог такое утверждать после прошедших недель и месяцев, если он не является лицом, принимающим решение? Он утверждает это, потому что он все это время напряженно выторговывал для Роува сделку, и наверняка он знает одну вещь. Роув не хотел попадать в тюрьму, подставляя свое пухлое розовое тело множеству бандитов, и, чтобы избежать этого, готов продать свою мать цыганам. Вопрос состоял не в том, примет ли Фитцджеральд предлагаемую сделку, а в том, насколько далеко готов пойти Роув, чтобы удовлетворить Фитцджеральда.

Сверхсекретное дело с иском Неизвестного против Неизвестного, столь необычное, что является почти неслышанным в мире закона, – указывает на одну вещь. Это дело, представленное судье Большим Жюри, выслушавшим свидетельские показания Роува, *не* должно быть открыто для рассмотрения министерством Юстиции, то есть Генеральным прокурором Гонзалесом. Это явный признак того, что доказательство против Роува содержат в себе и доказательство того, что Джордж В. Буш был в действительности вовлечен в преднамеренный сговор для раскрытия тайного агента ЦРУ. Если президент и даже Вице-президент могут рассекретить документы, то остается вопрос мотива. Если это делается просто для разъяснения, это – одна вещь. Если намерение состоит в том, чтобы раскрыть тайные операции ЦРУ, – совсем другая. Это – измена, серьезное преступление! Фитцджеральд – один из многих, который ведет расследование против Белого Дома. Вряд ли Роува можно считать верноподданным, которого он изображает, так как он, как и очень многие другие энергично Служащие Себе, должен быть первым, без вопросов. Конечно, работая в Белом Доме и сблизившись как раз с теми, кому он всаживает нож в спину, он хотел бы сохранить это в тайне. Чтобы воспрепятствовать тому, чтобы Гонзалес мог рассмотреть это дело – что было бы возможно, если бы дело имело гриф "США против Неизвестного", – работа обвинительной стороны была засекречена. Только Фитцджеральд может рассмотреть дело, который он представил судье.

Как Фитцджеральд поступит дальше? Известный своим пожиранием всех, кто попадает на его пути снизу доверху, от мелких рыбешек до важных персон, он добивается содействия от нижестоящих до тех пор, пока не получит улику на главных преступников. По слухам от осведомленных лиц было давно известно, что заговор в федеральном правительстве по поводу кражи Белого Дома на выборах 2000 и 2004 г.г. достаточно тянет на переворот, чтобы принять соответствующие меры. В него вовлечены члены Конгресса, Судебной власти, Министерства юстиции, включая в особенности ФБР, Пентагон и руководство большинства федеральных агентств. Как можно правильно выйти из положения, учитывая характер Верховного Суда и рабское повиновение Конгресса, где доминировали Республиканцы, которые принимают выгодные Бушу решения? Вопрос об импичменте рассматриваться не мог, даже если налицо была такая причина, как предательское втягивание США в войну под ложными предлогами. Нарушающее закон прослушивание, используемое Управлением национальной безопасности, – это только дополнительная причина, но пока Конгресс не перейдет осенью 2006 г. в другие руки, импичмент не возможен. Но факты продолжают выстраиваться! Нажива на войне Чейни. Хорошо задокументированные попытки убийства. И лишь недавно в СМИ стали упоминать о таких вопросах, как массовое мошенничество на выборах, скоординированное из Белого Дома в 2004 г.

В какой-то момент нарыв с этими проблемами вскроется, либо будучи инициированы попытками Буша объявить Военное Положение, тогда он внезапно встретит отпор, либо будучи инициированы разговором, тогда Конгресс вернется к тому, чтобы выполнить свою Конституционную функцию сдерживания и противовеса, – это определено наступит. В чем можно быть столь же уверенным, как в неуклонном продвижении Фитцджеральда к исполнению правосудия, так это в том, что Буш и

Компания намереваются в Будущем управлять миром, как короли, и не уходить из Белого Дома. Это столкновение, которое обязательно произойдет, и если вы внимательно посмотрите, то уже сейчас можно увидеть удары и парирование мечей!

Признаки Времени #1608

В Деле об Утечке Секретной Информации ЦРУ Обвинительный Акт Роуву Предъявлен Не Будет [13 июня]
<http://www.nytimes.com/2006/06/13/> 'По словам участвующих в деле адвокатов, решение специального обвинителя не выдвигать в деле об утечке секретной информации ЦРУ обвинение против Карла Роува стало результатом многомесячных напряженных кулуарных маневров между обвинителем, Патриком Дж. Фицджеральдом, и адвокатом г-на Роува, Робертом Д. Ласкином.' [и от другого] "Неизвестный против Неизвестного" [12 июня] <http://www.truthout.org/docs/2006/061206Z.shtml> "Четыре недели назад присяжные заседатели, выбранные для рассмотрения дела в большом жюри, возвратили обвинительный акт, который был зарегистрирован и опечатан в Американском Окружном суде Округа Колумбия под любопытным грифом "Неизвестный против Неизвестного". Дело имеет номер "06 cr 128." В электронной базе данных федерального суда дело "06 cr 128" сопровождается кратким резюме: "Дополнительная информация недоступна." Большинство обвинительных актов по федеральным преступлениям регистрируется под грифом "США против Неизвестного"."

Отставка Роува

записано 14 августа 2007

Карл Роув Покидает Белый Дом [13 Авг]

<http://apnews.myway.com/>
Карл Роув, политический вдохновитель за спиной Президента Буша во время предвыборных гонок за Белый Дом и советник с несравнимым влиянием в течение последних 6,5 лет, объявил о своей отставке,



заканчивающей партнерство, длившееся более трех десятилетий. Это главная потеря для Буша, так как он вступает в сумерки своего президентства, разбитый в опросах, лицом к лицу с враждебным Конгрессом и ведущим непопулярную войну. Президент казался мрачным, когда он присоединился к Роуву во время этого объявления. Представители Белого Дома быстро подтвердили, что уход Роува был ударом. Он был в деле с самого начала политической карьеры Буша, первым помогая Бушу, когда тот не смог избраться в Конгресс в 1978 году. [и из другого источника] Высокопоставленный Советник Белого Дома Роув Уходит в Отставку [13 Авг]

<http://news.bbc.co.uk/2/hi/americas/6943814.stm> Высокопоставленный советник Белого Дома Карл Роув, рассматриваемый многими как мозг за спиной Президента Буша, заявил, что он уйдет в отставку в конце августа. М-р Роув работал с М-ром Бушем с 1993 года, когда тот баллотировался в губернаторы Техаса. Как главный стратег М-ра Буша, он рассматривается как способствовавший достижению побед на выборах 2000 и 2004 гг. Он сказал, что принял окончательное решение уйти после того, как Глава Администрации Белого Дома Джошуа Болтен заявил советникам, что если они останутся на посту после августа, то им придется остаться в администрации до того как М-р Буш не покинет свой пост в январе 2009.

Конечно отставка Роува – не то, чем она кажется, не то, о чем было объявлено. Президентство Буша было объявлено как кульминация всей работы Роува за последние 34 года, к тому же 16 месяцев назад он даже бросил писать книгу? Бросил именно тогда, когда Буш боролся с проблемами, которые угрожали этому наследию? Так как уход Роува не отменит удара расследования Конгресса, который может вызвать Роува в суд

повесткой независимо от того, работает он на Белый Дом или нет, его уход не избавит от расследования и наказания за преступления. И правило Болтона, что все остающиеся после августа должны понимать, что им придется остаться до конца срока Буша, вряд ли такое правило, которому Роув чувствовал необходимость последовать. Известен ли Роув своими суждениями о других? Тогда какова же его причина для раннего ухода. Ключ – в заявлении Лихи: "Над Белым Домом облако и надвигается шторм." Надвигающийся шторм *больше*, чем расследования об увольнении прокуроров США, это сбор преступлений Белого Дома, который может привести к массовым арестам в Белом Доме, заменив там многих и утвердив Пелоси в Овальном кабинете. Мы часто намекали на этот вопрос, особенно в последние месяцы. В течение лета 2007 года Буш совершил несколько безумных попыток ввести военное положение, чтобы оно превратилось в такое положение, когда он сможет быть пожизненным Президентом, объявлять призыв, бросать в тюрьму и пытаться тех, кого он захочет, и окончательно стать способным принудить военных США к вторжению в Иран и конфисковать все нефтяные месторождения на Ближнем Востоке. Он отчаянно ищет ключевое событие, которое приведет к каскаду событий, которые, как он полагает, будут реакцией публики.

26 июня он попытался объявить чрезвычайное положение, военное положение, публиче, используя сеть Объявлений об Опасных Действиях. Это провалилось из-за вмешательства людей, блокирующих Буша, но его состояние отчаяния было своевременно замечено. Это было также ясно, что планировались некие случаи ложного терроризма, включая объявление Чертоффа о его "инстинктивном ощущении" об этом. В тот момент мы заявили, что Белый Дом планировал объявить, что террор *произошел*, таким образом вызвав панику населения, беспорядки, которые бы поддержали их планы военного положения. Недавняя угроза бомбы в Нью-Йорке была таким планом. Это провалилось, снова из-за человеческого вмешательства. Ожидая больше таких актов отчаяния, контингент мобилизовался и приготовился к аресту Белого Дома, и готов действовать без промедления. Август – месяц отпусков, когда Конгресса нет на рабочем месте, таким образом является месяцем, когда Буш может предположить успех в своих попытках. Так сказать, интуитивное ощущение Чертоффа.

Процесс над Роувом, о котором он торгуется с Фитцджеральдом, давая ему электронную переписку и показания под присягой, теперь в руках Правосудия. Только одни его свидетельские показания по делу Плейм (раскрытый агент ЦРУ) могут обвинить обоих, Буша и Чейни, хотя Фитцджеральд может обвинить их еще по дюжине других вопросов. Роув пошел дальше дела Плейм, так как ищет пути спасти свою шкуру. Это правда для сильно Служащих Себе, его лояльность Бушу имеет в своей основе только лояльность к Роуву, к самому себе. Он выдал секреты, подкрепив их документами и электронными письмами, которые он предоставил в качестве доказательств и деталей из своей известной памяти на мелочи. Фитцджеральд сейчас владеет им, особенно учитывая тот факт, что любой процесс займет месяцы или годы и Роув может видеть, что Буш уже может быть не на посту и может тогда простить его. Снова возник ужас тюремного заключения для его толстого тельца, помещения в *физическую* среду, где у него не будет козырей для игры. Роуву сказали, что в случае каких-либо арестов, ему стоит ожидать, что придется давать показания для обвинения, как он обещал, или предъявлять обвинения самому. Таким образом, он ищет способы самому дистанцироваться, физически, от Белого Дома. Если вы знаете, что планируется использовать дымовые шашки и штурмовые команды, то будете ли вы слоняться поблизости? Он хочет видеть это по ТВ, издали. Он надеется, что его вообще не вызовут для дачи показаний, поскольку эти свидетельства не будут нужны. Очевидно, что если бы он все еще работал в Белом Доме, то были бы вопросы, почему его не арестовали. Уволившись, он надеется, что таких вопросов не возникнет.

Что же тогда Роув назвал Бушу в качестве причины для своей отставки? Буш не умеет обращаться с неприятными фактами,

но он конечно осведомлен из своих недавних неудавшихся попыток ввода военного положения, что существует контингент, работающий против него. К этому заключению может прийти даже его ограниченный ум. Он в ярости от этого, но криком делу не поможешь. Это вне его контроля. Так как мы, Зеты, помогаем людям, работающим против него, и можем использовать телепортацию и маскировку в качестве помощи, то он даже не уверен в том, кто в это вовлечен. Он не знает кого подозревать. Он не знает, кто его враг. Даже Роув, с его пронизательностью и способностью плести заговоры, не имеет предположений, которые казались бы работающими. Они оба пришли к заключению, что планы Буша по введению военного положения, его планы достичь возможности управлять нефтяными месторождениями на Ближнем Востоке, близки к провалу. Сейчас Белый Дом – тонущий корабль, поэтому отставки и подача информации и попытки уйти с тем, что они могут спасти. Роув представил свою отставку Бушу как средство создать поддержку Бушу как *экс-президенту*. Отставка позволит ему высвободить время чтобы собрать верующих, гарантировать, что избранные в 2008 году будут соблюдать его интересы. Что все это было ложью, со стороны Роува, его не касается. Служащие Себе лгут, всегда.

Собирается развертываться шекспировская драма с методичным подсечением Администрации Буша, создающим под ним водоворот, который удивит тех, кто считал его сильным. Удар по Бушу, обезглавливание его влияния таково, что США больше не управляются из Белого дома, а идут на автопилоте в соответствии с законом и совестью.

ZetaTalk: Процесс Обезглавливания,

записано 19 августа 2005

Поддержка американского долга будет устойчиво снижаться, и США тихо будет становиться «банановой республикой», по крайней мере до некоторой степени, в то время как наступят выборы 2006 г. и Конгресс изменит свое лицо на более агрессивное, заняв позицию против Буша. Разговоры об импичменте, которые некогда даже не осмеливались поднимать, участвуют. Конгресс возьмет на себя власть, управляя нацией хотя бы блокированием Буша на каждом из фронтов.

ZetaTalk: Иранская Напраслина,

записано 17 марта 2006

По слухам от осведомленных лиц было давно известно, что заговор в федеральном правительстве по поводу кражи Белого Дома на выборах 2000 и 2004 г.г. достаточно тянет на переворот, чтобы принять соответствующие меры. В него вовлечены члены Конгресса, Судебной власти, Министерства юстиции, включая в особенности ФБР, Пентагон и руководство большинства федеральных агентств. Пока Конгресс не перейдет осенью 2006 г. в другие руки, импичмент не возможен. Но факты продолжают выстраиваться! В какой-то момент нарыв с этими проблемами вскроется, либо будучи инициированы попытками Буша объявить Военное Положение, тогда он внезапно встретит отпор, либо будучи инициированы заговором, тогда Конгресс вернется к тому, чтобы выполнить свою Конституционную функцию сдерживания и противовеса, – это определенно наступит.

ZetaTalk: Сужение Кольца Вокруг Роува,

записано 17 июня 2006

Во время чатов на GLP мы почти еженедельно предупреждали, что существует конфронтация, выросшая между Белым Домом Буша и теми в правительстве, кто знает, что Белый Дом – это криминальное предприятие, хотя бы потому, что он незаконен вследствие обмана на президентских выборах 2000 и 2004 годов. У Фитцджеральда есть огромное количество документальных свидетельств, которые уже были представлены Правосудию. Существует постоянно растущий контингент тех людей в системе Правосудия, среди Военных, в Конгрессе и ФБР, кто имеет мнение, что весь Белый Дом должен быть арестован. Публичный арест преступников из Белого Дома

вряд ли случится до тех пор, пока борьба не вырвется на обозрение публики, что придаст безотлагательности чувствам Буша, и вполне может случиться!

ZetaTalk: Приказы Президента,

записано 21 июля 2007

Фитцджеральд внес обвинительные акты на рассмотрение суду в пятницу, но суд их не отверг. Многие из этих судей знают о произошедших нарушениях закона при воровстве поста у Гора, а также о предательских деяниях, совершенных для вовлечения нации в войну с Ираком, и ужасаются этим.

ZetaTalk: Обвинения Фитцджеральда,

записано 24 октября 2005

Фитцджеральд стремится заключить с Карлом Роувом согласительную сделку (с его признанием своей вины). Из-за своей близости с Бушем и Чейни, он придерживается в своих контактах принципов Макиавелли. Он находится почти в самом центре тайного сговора. Таким образом, эта ситуация может немного продлиться, но Карл Роув находится в тисках и не может сбежать.

ZetaTalk: Прямой Эфир GodlikeProduction,

записано 20 мая 2006

Афёра с Социальным Обеспечением

Во время Президентских дебатов 2000 года Республиканская партия сделала известное обещание, что общественности должно быть разрешено вкладывать часть своих средств, направляемых на социальное обеспечение, в Фондовый Рынок. Это было предложено потому, что было выгодно молодым наёмным рабочим, которые могли бы иметь одинаковые возможности для увеличения своих доходов за счёт частных вложений своих личных сбережений. Правда ли это, и если правда, то почему такая возможность не предлагалась раньше? Система Социального Обеспечения была разработана в период Депрессии, чтобы предусмотреть абсолютно надёжный способ возврата пожилым или нетрудоспособным тех средств, которые они вложили в фонд. Критерием защищённости этого фонда, особенно после катастрофического краха Фондового Рынка в 1929 году, был запрет на рискованные операции с его средствами.

Этот основной принцип продолжал соблюдаться вплоть до администрации Рейгана, когда займствования из фондов Социального Обеспечения стали безудержными. Эти привлеченные средства были помещены в Военно-Промышленный Комплекс, который должен был так или иначе унять в народных массах всех, чьи средства были растрочены. Теперь, когда та же самая группа людей возвратится к власти, или так они предполагают, это разбазаривание доверенных общих средств должно достигнуть новых вершин. Увеличение государственного долга – это только один из таких расточительных манёвров, чтобы прикрыться оправданиями о военной готовности. Больше воровство и опустошение бумажников общественности будет происходить из-за инвестиций средств фонда Социального Обеспечения в неустойчивый и быстро рушащийся Фондовый Рынок. Зачем общественности было сделано такое предложение и к чему это приведёт?

Те из элиты, которая включает банковские круги, могут видеть зловещие предзнаменования в виде уже фактически происходящих результатов земных изменений и ограниченной способности Земли прокормить имеющуюся популяцию людей. Голод и экономический спад не за горами. При этом наступит крах банковской системы, крах фондового рынка и борьба богатей, чтобы отстоять всё то, что займёт хрупкое положение, кроме масс, которые они всегда рассматривали как свой подневольный класс. Они попытаются задержать это положение максимально долго. Они стараются возместить свои потери, повернув

это на тех, к кому они всегда испытывали презрение – к рабочему классу. Они стараются поддержать Фондовый Рынок за счёт капиталовложений простых людей, сохранить раздутый рынок горячими сделками, в то время как сами предпринимают свои собственные меры для выживания.

Когда наступит крах, общественность будет стоять в ошеломляющей тишине, в то время как богачи подсчитывают, что они сумели отложить для себя. Сообщение будет таким, что пострадали все, тогда как дело, конечно, обстоит не так. Те, кто предвидел то, что должно наступить, был способен подготовиться, купить землю, и обеспечить запас, чтобы создать то, что будет, как они надеются, местом спасения. Те, чьи вклады поддерживают элиту, когда она готовится, будут только знать, что, присоединившись к высшим классам способностью вкладывать, они могут ожидать финансовое вознаграждение, и будут обманываться до последней минуты.

Если кто-то сомневается, что обещавшие трудящемуся народу такую возможность вкладывать средства в Фондовый Рынок имеют твердую преданность банковской элите, посмотрите на крик, который раздался, когда результат выборов был задержан. Что вызвало крик? То, что из-за этой неопределенности банковская система могла прийти в возбуждение. Было ли какое-либо слово, сказанное трудящемуся народу, воспринято с воодушевлением? Ясно, в чём состоит преданность Республиканской партии, и в чём преданность действующей администрации.

Возрастание Неуместности

Правительство США считает себя мировым лидером – оплотом демократии, мировой державой, не имеющей себе равных как в экономической, так и в военной мощи. Если отказаться от Конституции, заменив её по сути диктатурой богатых и могущественных, то как можно было бы ослабить такое лидерство, и каким будет результат? Каждое правительство во всем мире столкнётся с наступающими изменениями и как отдельная страна, и сотрудничая с другими странами. Страны Третьего мира будут наименее приспособлены в этом отношении, поскольку использовались как источник ресурсов или из-за глобального стратегического положения. Они поймут, что должны бороться в одиночку, и не удивятся, когда лишатся подачек и обещанной ранее поддержки. К странам, которые стали ядерными державами, будут обращаться с жесткими предупреждениями, но они вряд ли обратят на это внимание, поскольку будут сосредоточены на внутренних проблемах, на своём встревоженном и голодном населении.

Промышленные страны, которые договорились полагаться друг на друга в торговле и быть партнёрами во время конфликтов, добавят к умалчиванию разочарование, поскольку обещания между странами-партнёрами одно за другим будут нарушаться. В конце концов каждый сосредоточится вовнутрь, на собственном населении. Мировая экономика превратится в национальную экономику, затем в местную экономику, затем в экономику семьи, поскольку времена ухудшатся. Таким образом, сторонник Правительства США допустит ошибку, защищая в анклавах элиту, и будет игнорироваться гражданами мира, а в конечном счёте – собственными гражданами. Как граждане относятся к зиме и лету, которые не могут быть изменены, а должны быть вынесены или пережиты, так они смотрят и на правительство, которое им не нравится, как на неуместное. Налоги, которые собираются силой, уплачены будут, но программы, которые, очевидно, не в их интересах и будут игнорироваться, энтузиазма не встретят, граждане будут строить собственные планы, и правительство в эти планы не включает, так что, в конечном счёте, элита укроется в своих анклавах, а граждане расположатся где-то в другом месте, и они будут действовать подобно общинам на островах в океане и, по существу, не будут ничего знать друг о друге.

Желает ли этого элита? Они желают, чтобы граждане были им преданы, надеялись на их руководство и следовали програм-

мам, начертанным для них, как овца за пастухом. Без преданных граждан элита переберётся к своим запасам, которые будут уменьшаться. Это сделает их встревоженными, но когда связь нарушится, единственными гражданами, которые могут обеспокоиться, будут несчастные души, живущие рядом с ними, которые станут во время будущего ужасного кризиса социальных норм невольниками или рабами элиты, или того хуже. Под конец элита попытается соблазнить тех граждан, которые находятся поблизости к ним, чтобы те стали для них работать, тем или иным образом рассчитывая на них. Разочарованные во власти граждане откажут им и уйдут без сожаления. К лидерам, которые не заслуживают занимаемого ими руководящего положения, полученного путём мошенничества, силой или по протекции, относятся как к неподходящим.

Лицо Страх

записано 19 декабря 2005 г.

Когда США в своих стремлениях обратятся за помощью к другим странам, они останутся без сотрудничества, тогда как Хозяин Марионеток готовит финансовую месть, наказывая США, чтобы ослабить Буша и Чейни.

ZetaTalk: Победила "Дайболд",

записано 3 ноября 2004 г.

Наблюдается высокомерное упорство, с которым эта толпа пытается подчинить своему диктату Иран, таким образом, США могут столкнуться с тем, что за нефтяными месторождениями России будет стоять объединенный фронт стран от Ирака до Ирана и Пакистана. Не лишилась ли толпа Буша восприимчивости реальности?

ZetaTalk: Волшебник Страны Оз,

записано 27 февраля 2005 г.

Он разрушит лагерь Буша, применяя как тонкие, так и не столь тонкие методы, снизив его влияние в мире и в пределах самих Соединенных Штатов просто до шумового фона – тот останется не у дел, будет дискредитирован, презираем и игнорируем.

ZetaTalk: Удар по Бушу,

записано 27 ноября 2004 г.



После того, как результаты Президентских выборов 2004 года были путем мошеннической организации схемы голосования украдены, мы предсказывали, что Хозяин Марионеток в целях мести собрался обезглавить Администрацию Буша. Желая видеть на посту Президента Керри, по той причине, что тогда американские Военные снова будут иметь Главнокомандующего, которого они будут уважать и за которым пойдут, он оказался вынужденным еще большее количество лет терпеть Буша, против которого военные взбунтовались. Хозяин Марионеток хотел, чтобы ближневосточные нефтяные месторождения сохранились для его собственной эксплуатации, а не были уничтожены в огне и гражданской войне, возникшей в результате грубых просчетов Буша, Чейни и Рамсфелда. Хозяин Марионеток хотел, чтобы американские военные во всем мире использовались для защиты его имущества, которое не будет разрушено, разрушено и уничтожено при бунте. Команда Буша провозгласила себя всемирными королями, равными по положению с Хозяином Марионеток, и взяло решение всех вопросов в собственные руки. Однако месть была близка, и мы разъясняли пути, которыми Администрация Буша встретит свою погильель. Каким же образом осуществляются наши прогнозы?

- После выборов 3 ноября 2004 г. мы предсказывали, что так называемая Бушем коалиция понесет потери, от нее будет отклевываться одна страна за другой, и для Ирака не поступит никакой новой помощи. Это уже произошло.
- Мы также предсказывали финансовую месть Хозяина Марионеток, который, по существу, контролирует Федеральный Резерв США. Разве процентные ставки в США последовательно не увеличивались каждый квартал, несмотря на рост банкротства корпораций и сокращение рабочих мест?

Время задолженности США продолжает расти, в то время как курс доллара падает, поэтому облигации США приносят владельцам убыток, – отрицательную прибыль на вложенный капитал. Страна за страной снижает приток наличных денег, необходимых для поддержания долга США. К чему это ведет? Поддержка индекса ДОО обеспечивается манипуляциями во время незаконных инсайдерных торговых операций между людьми, известными как Команда Защиты от Скачков (Курса). Деньги налогоплательщика для поддержания индекса ДОО приходят из казны подрядчиков Министерства Обороны, которые закладывают в индексу ДОО свои пенсионные фонды в уплату за повышение цен на их продукцию, которую они продают тому же Министерству Обороны. Как долго это будет продолжаться сейчас, когда Конгресс нашел в себе твердость, и теперь спрашивает о назначении бесконечного количества необходимых денег, предположительно требуемых для Ирака? А использование средств фондов Социального Обеспечения для поддержания индекса ДОО, – очередной неудачной инициативы Буша, – сейчас невозможно.

- 19 августа 2005 г. мы предсказывали, что процесс обезглавливания возобновится, и во время этого процесса будут использоваться такие три удара. Первый, – упоминавшееся выше финансовое давление.
- Второй, – разоблачение происходящей в Белом Доме Буша политической коррупции. В это время как раз появился меморандум Даунинг Стрит, но, начиная с августа было позволено, чтобы в новости попадали такие скандальные сообщения, как обвинение Тома Дилэя и Льюиса Либби (первого – в отмывании денег, второго – в даче суду ложных показаний), использование Управления Национальной Безопасности для слежки внутри страны, подтверждение Центрального Контрольно-Финансового Управления (GAO) возможности осуществления обмана при голосовании, сокрытие фактов об 11 сентября и доказательства мошенничества с головами на выборах 2004 года.
- Третий удар – эрозия общественного отношения. Что мы на днях видели по телевидению, на канале Си-Эн-Эн, когда передавали шутки в флэш-мультиках (Jib-Jab) по поводу некомпетентности Буша и его лжи? Он повсюду стал мишенью для насмешек.
- В то время мы предсказали, что возникнет водоворот, затягивающий Буша, поскольку Хозяин Марионеток запустил этот процесс и еще не было битвы, которую бы он проиграл. Смотрите на лицо страха, лицо Буша, поскольку он имеет дело с задержкой пролонгирования Патриотического Акта в Сенате, открытие того факта, что он подписал незаконные Указы о слежке за американскими гражданами без решения суда, и ежедневно получает из ободренного Конгресса запросы об отзыве американских войск из Ирака.

Почему эти неудачи создают у Буша такое настроение *страха*, хотя не произошло ничего такого, чтобы ухудшило положение по сравнению с тем, что уже произошло в течение последних месяцев? Неужели разоблачение деятельности Управления Национальной Безопасности хуже, чем меморандум Даунинг Стрит? А утрата поддержки Патриотического Акта хуже, чем его неудачная попытка передать средства фондов Социального Обеспечения на Уолл Стрит? Неужели отсутствие стратегии выхода (из Ирака) хуже, чем выступление ЦРУ и разоблачение пыток в местных лагерях заключенных? Что стало с его бравадой, самоуверенной чванливостью? Чтобы понять настроение

задиры, посмотрите на его реакцию, когда он оказывается загнанным в угол и подавленным. Задира стремится усилить способности создавать у своих жертв боль и панику, но когда ситуация поворачивается в другую сторону, оказывается, что он – трус. До последнего времени команда Буша считала военных США своим оружием, Конгресс – находящимся под своей пятой, Казначейство США – своим бессрочным чеком на предъявителя, поскольку, если необходимо, могли просто печатать новые деньги, мировое общественное мнение, как показало вторжение в Ирак, – ничего не значащей вещью, и судебную систему – только ждущей, чтобы из Белого Дома ей поступали новые указания.

Как мы объясняли 11 июля 2003 г., план команды Буша состоял в том, чтобы провозгласить себя Будущими Королями, используя военных США для охраны всех мировых месторождений нефти. Для этого потребовалось вторжение в Ирак, а план ухода для них неуместен, поскольку по плану они не собирались оттуда уходить *никогда*, и с этой позиции хотели вторгнуться в Иран и Саудовскую Аравию, а затем через Пакистан – в зону российских месторождений нефти. Сегодня Россия, Китай и Иран сформировали прочную коалицию для совместной защиты, и для США нет никаких оснований входить в Иран. Блэр в Великобритании находится в подвешенном состоянии. От этого у них возник 1-й шок. Хотя Буш, Чейни и Конди (Кондолиза Райс) мотаются по миру, чтобы встретиться с глазу на глаз с другими руководителями, ничего не меняется. США выглядят истощенными и надломленными, теперь это бумажный тигр, который больше не может ни угрожать, ни подкупать, и к которому больше не относятся с уважением. Это – 2-й шок. В Конгресс поступили запросы о стратегии вывода войск из Ирака, о точной дате и количестве выводимого контингента, даже при сохранении финансирования должника, – Министерства Обороны, пока соответствие применения попыток существующим законам не войдет в общий пакет. Там решается вопрос контроля над нефтяными месторождениями. Это 3-й шок. Патриотический Акт, рассматривавшийся жестким рычагом управления Конгрессом, и до поры до времени считавшийся надежным, теперь ставится под сомнение и может полностью исчезнуть. Не является ли Военное Положение, возможное даже в случае слежки без оформления ордеров и ареста американских граждан, считающихся вражеской стороной, которые основаны на прихоти Буша, – осуществимым? Все эти сомнения создают 4-й шок.

Хотя многие из этих вещей не являются новыми, Администрации Буша было известно о такой бурной жизни. Уничтожается одна иллюзия Администрации Буша за другой, пока реальность их ситуации не окажется, наконец, прямо перед ими. Они не контролируют военных, которые совсем взбунтовались. Контроль над месторождениями нефти не может распространиться до вторжения в Венесуэлу или Иран, и т.д. Они больше не контролируют Конгресс, и поскольку, несмотря на наблюдающееся в последнее время отчаянное стремление очаровать публику, число голосов в их поддержку не увеличивается, дальше оно будет только снижаться, поскольку приближаются выборы 2006 г. Им не удастся уломать Верховный Суд, поскольку Сенат настаивает на включение в число заслушиваемых вопросов исследование проведенных Бушем маневров. На горизонте маячат разоблачения их соучастия в атаке 11 сентября, с отсутствием каких-либо шагов для предотвращения трагедии 11 сентября, также как и разоблачения степени мошенничества на выборах 2004 г. Финансовое бедствие, держащее всех в страхе и объясняемое только незаконным финансовым манипулированием, которое может быть раскрыто в любое время, возникло из-за гнева и решения Хозяина Марионеток.

Можно ли привлечь его к ответственности? Можно ли посадить в тюрьму, когда грянет сдвиг полюсов, если в отношениях между тюремной охраной и заключенными использовался садизм? Может ли получиться так, что, когда настанет время, организовать оборону из их бункеров будет невозможно, и можно ли им помешать проникнуть в свои бункеры? То что вы видите, – это лицо страха.

Признаки Времени #1525

Искренность Буша по поводу Ирака Тянет на Похвалу [19 дек] <http://apnews.excite.com/> 'Я знаю, что некоторые из моих решений привели к ужасным потерям – но ни одно из этих решений не было принято необдуманно, заявил Буш в переданном в воскресенье по телевидению обращении к нации, сделанном им из Овального кабинета впервые со времени объявления вторжения в Ирак в марте 2003 г. Он дал обещание, что по мере того, как иракские войска будут набирать силу, а самоуправление – эффективность, "Американских подразделений для выполнения нашей миссии будет требоваться все меньше и меньше. Я буду принимать решения на войсковом уровне, основываясь на прогрессе, который мы уже видим." Лексикон, надо прямо сказать, для критиков Буша непривычен.' [и от другого] За Проталкиваемыми Бушем Прерогативами Стоит Один Принцип – Власть [16 декабря] "Нью-Йорк Таймс": 'Знатки утверждают, что почти за каждой важной инициативой в войне администрации Буша с террором стоит единственный, жестко отстаиваемый правовой принцип: решительное упорочение президентской власти. По Закону о Контрразведке (Foreign Intelligence Surveillance Act) от 1978 г., на проведение различного рода подслушиваний, выполняемых в соответствии со специальной программой Агентства национальной безопасности, обычно требуется судебное распоряжение. Когда Президент Картер в 1978 г. своей подписью ввел этот закон в действие, он был убежден, что исключил внутри страны какое бы то ни было подслушивание, на которое не будет получено одобрение суда.'

Роспуск MJ12

При каких обстоятельствах соглашение между нами, Служащими Другим Зетами, и MJ12 закончилось бы. Это неограниченное соглашение, что означает, что оно продолжает действовать до прекращения существования одной или другой стороны. Так как нас, Служащих Другим Зетов, много, и мы вне досягаемости любыми конфликтами или происшествиями на Земле, было бы невероятно, чтобы мы, как группа или раса, исчезли. Так как MJ12 – организация, хотя и секретная, принадлежащая Правительству США, то она менее устойчива. Может ли исчезнуть Правительство США? Да, в результате многих событий, которые могут произойти до угрожающего сдвига полюсов, и, конечно, в момент сдвига. Что представляет собой Правительство США, и что может привести, по нашему мнению, к его исчезновению, чтобы действие нашего соглашения с MJ12 могло закончиться и прекратились услуги по совершенно скрытной транспортировке, которые мы предоставляем MJ12?

Правительство США основано на Конституции и её Поправках, – впечатляющем и хорошо известном документе, на котором базируется федеральный закон. Неотъемлемо в этом документе то, что США являются демократией, посредством и для народа. Выборы руководителей основываются на голосах избирателей, оплачивающих за счёт налогов представительскую власть, и предполагается, что правительство *служит* людям, хотя это часто скрыто за многочисленными уровнями правительства, служащего своим интересам, так как там образовано и поддерживается столько должностей и мест службы, что не счесть. Что может произойти кроме скандального и очевидного нарушения этих предпосылок во время последних выборов Президента США в 2000 году?

- Правительство США может перестать служить людям, и вместо этого начать служить себе. Это может произойти тогда, когда на всю страну обрушатся невзгоды, при которых правительство будет считать, что оно больше не в состоянии выполнять свои принятые под присягой обязательства перед народом, и встанет перед выбором – либо честно распуститься, либо перейти к явному служению своим интересам. Новое правительство – одно из таких, которые совершают явное движение в сторону служения своим интересам. Если ситуация была такова, что предыдущее правительство не

могло продолжать прежний курс, то как ожидать, что правительство, пришедшее на смену, будет служить людям? Будет надменное служение своим интересам, а не служение народу.

- Правительство США может обнаружить себя в положении, при котором не способно служить народу, хотя к этому склонно. Это может произойти в том случае, если представительская власть и бюрократия будут перемещены в безопасное место, но будут лишены любого пути, посредством которого они могли бы продолжать служение. Простое перемещение правительства из Вашингтонского центра с прямой связью в другое место, снабжённое запасами продовольствия и других средств жизнеобеспечения, не делает возможным управление – оно представит собой попытку сохранить такое правительство исключительно для тех, кто его поддерживает.
- Правительство США может обнаружить необходимость расплачиваться перед лицом бедствия, когда в его рядах происходит дезертирство и офисы опустели, а голоса слабы, когда людям должны быть даны объяснения – главное на большинстве участков – уклонение от ответственности. Это может произойти, если голод и неизбежное бедствие будет настолько огромными, что те в правительстве, стремясь сохранить свой пост, будут неспособны предложить какую-то надежду на что бы то ни было, а те, кто ответственен за планирование и за исполнение, баллотировались в верха, избегая своей ответственности. Это – правительство, которое потерпит крах, и поэтому перестанет существовать.
- Стремясь служить немногим избранным и удержать массы в безвыходном положении, Правительство США может объявить Военное Положение. Этот шаг неизбежно приводит к служению меньшинству, обычно богатому и влиятельному, отесняя неимущее большинство в сторону от их собственных ресурсов. Это – не то, на чём основана Конституция, и пока сами люди находятся в настоящей опасности и принимают меры для спасения себя, Военное Положение, в сущности, является *действующим* так, как будто Конституция была отменена, независимо от того, как оно объясняется по ходу теми, кто его ввёл.

Что означал бы роспуск MJ12, постольку поскольку здесь затронуты мы, Служащие Другим Зетам? Так как MJ12 больше не общается с инопланетянами, Служащими Себе, с которыми она вступила в переговоры сначала, когда MJ12 была сформирована, это значит, что *не будет* никакого соглашения с любой группой инопланетян, *не будет* никаких услуг по совершенно скрытым перемещениям, чтобы общественность не знала о действиях во время таких перемещений, и *не будет* никакой информации, предоставленной нами. Члены MJ12 – это только люди, и кроме возможности вызова нас они не имеют никаких особых способностей. Они обладают знанием, которого нет у общественности в целом, но помимо этого они не уникальны.

Злоупотребление

В течение нескольких прошлых лет мы получали удовольствие от работы с MJ12, поскольку она стала группой вполне положительных и добросердечных людей, состоящих в правлении организации, и вследствие серьезного уровня инопланетного присутствия и работы, выполняемой MJ12. Когда возникла необходимость нового назначения, чтобы заменить кого-то, кто выходил из состава правления по причине плохого здоровья или из-за смерти пожизненного члена правления, то назначающие выберут скорее лучшего человека, которого они знают, чем какую-нибудь политическую лошадку. Они выбирают серьезных, готовых к работе людей, которые неизменно являются духовно зрелыми личностями. Следовательно, MJ12 эволюционировала к тому, чтобы стать более чем на 50 % твёрдо ориентированной на Служение Другим, – это намного более высокий процент, чем у популяции людей Земли в целом, кото-

рая приближается в настоящее время к 27 % Служащих Другим.

Так что мы начали с этой группой некоторую очень полезную работу, и не хотим прерывать эту связь, но нас могут довести до этого, если новая связка Буш – Чейни будет злоупотреблять нашим обязательством обеспечивать перемещение членов MJ12.

Эта связка – не то, чем она кажется, поскольку общее лицо это только фасад группы, которая не столь же благоприятна, насколько могли бы показаться Буш или Чейни. Не дайте ввести себя в заблуждение. Это группа, упорно стремящаяся к служению себе, а не народу, которому предназначена служить. Так просматривается эта возможность, и, зная основную ситуацию, зная личностей, находящихся за кулисами, которые дёргают за нити, чтобы отнять у избирателей их выбор, которым совершенно ясно стал Гор, MJ12 была очень огорчена. Услуги по перемещению, предоставляемые Зетами, позволяют скрыть любого члена MJ12, который мог куда-то перемещаться и заглянуть в любой дом или на предприятие, дают возможность телепортироваться за закрытые двери, так что никаких закрытых дверей, или секретов, или сейфов, или людей, которые не могли бы быть похищены из своей постели, для них не существовало.

Самоубийство

После вмешательства Верховного Суда, который предопределил, что Буш станет Президентом, мы предупредили, что произойдёт афёра с Социальным Обеспечением – перекачивание денег на Уолл Стрит, для поддержки Уолл Стрита (финансовой олигархии), чтобы не было краха, который несомненно бы наступил, и понаблюдать за реакцией новой администрации, насколько она предана интересам промышленников и особым интересам богатых, и полагать, что анклав богачей будет защищён военными, а рядовой человек будет ограничен своими собственными ресурсами. Мы также упомянули, что наша связь с MJ12 не обязательно будет иметь продолжение, потому что соглашение об этом было заключено с Правительством США, ветвью которого стало Секретное Правительство. Правительство США не может только называть себя Правительством США, для продолжения действия нашего соглашения оно должно, фактически, действовать как Правительство США. Наше соглашение не имеет законной силы в тех случаях, если Правительство США служит только немногим избранным, а не нации, как это должно быть подтверждено присягой, если демократия перестанет существовать из-за введения военного положения, и по многим другим подобным причинам.

Так как за последние годы уходящие Президенты пытались оградить заступающего Президента от знания о MJ12 и от использования этой организации, она всё более и более отдалялась от Белого дома и стала независимой властью. MJ12 составлена из различных государственных служащих, некоторые из которых состоят в разведке, а некоторые – никогда не состояли на правительственной службе, но были переведены на службу в MJ12 благодаря их опыту или положению, чтобы помочь в решении какой-то специфической проблемы. Все люди, в количестве приблизительно 2000 человек, которые были введены в MJ12, став условными членами, и подписали соглашение, по которому MJ12 могла их убить, если они допусkali утечку информации или получали материальную выгоду из той информации, которую они узнавали вследствие их связи с MJ12. Так что эта группировка не была большой, и правление в 40 человек не было, конечно, большой группой, однако правление было, в частности, очень независимым. Президент не мог дёргать их за ниточки. Их членом был Вице-президент, но он не был членом правления.

Из-за затруднительной ситуации, испытываемой правлением MJ12 из-за того, что существовали определённые планы злоупотребления услугами Зетов по перемещению, они себя расформировали. Это случилось в декабре, после выборов 2000

года, и на завершение работы отводилось две недели. В течение того периода произошло преобразование в новую группу, составленную из членов MJ12, которые не имели в прошлом никакой связи с правительством или не имеют сейчас, так как считалось, что если они будут втянуты в работу более чем в одном направлении, то может возникнуть проблема их лояльности.

Новая MJ12 (с. 287)

Будущее MJ12 (с. 287)

Примечание: Написано во время прямого ZetaTalk, на сессии IRC 8 декабря 2001 года.

Только США

Несмотря на упорные слухи, ни одно правительство вне пределов США не имеет соглашений с инопланетянами.

США были выбраны нами заблаговременно по нескольким причинам, но прежде всего потому, что на их территории должна была базироваться наша программа гибридов. США, как плавильный котёл народов, имеют более обширный генофонд, чем другие страны. Где-то промелькнуло сообщение, что правительство США *наделило* нас разрешением похищать граждан своей страны; так вот – это разрешение было нам не нужно. Программа гибридов проводилась с добровольцами, и с правительством никто не консультировался. Второй причиной, по которой мы выбрали именно США, была позиция мирового лидера – эту позицию они сохраняют до сих пор. США являются флагманом мировой демократии, в рождении которого принимали участие многие из Службы Другим, ответивших на Призыв; и от страны ожидают большего, чем просто оправдать надежды основателей. И правительство и граждане ожидают лидерства только от самих себя и поэтому терпимо относятся к нововведениям. В плане нововведений США впереди планеты всей. Во время Трансформации именно такое сотрудничество между Зетами и людьми является наиболее плодотворным.

Итак, именно *потому*, что мы и другие Служащие Другим желали альянса с правительством США, были начаты дискуссии об инциденте в Roswell'e. И даже это было *только* из-за нашего стремления контактировать с правительством США, хотя некоторые Служащие Себе прилагали все усилия, чтобы помешать этому. Деятельность в Зоне 51 и в Dulce *не* является нашей деятельностью – это умирающие остатки игр Служащих Себе, которые пытались вбить клин между нами и правительством США. В этом они не достигли желаемого результата и игры эти находятся в стадии сворачивания. Активисты Служащие Себе не контактировали с другими правительствами потому, что последние не представляли из себя солидной добычи. Это же так просто.

Русское MJ12

Тайное правительство MJ12, как организация, существует только в Соединенных Штатах, но США использовали свои связи с другими странами, чтобы расширить область его влияния. Конечно же, такие вещи как реальность инопланетного присутствия и приближение грядущих катаклизмов, делают и врагов друзьями. Были сообщены подробности, впрочем, без оставления каких-либо доказательств в руках иностранцев, но так, что и союзники, и враги в равной степени были ошеломлены и потрясены, а после этого готовы к сотрудничеству по любому плану. Уже давно подозревают, что Россия и США почти что притворяются, будто они враги, чтобы как-то подталкивать те планы, что спасли бы Землю от вторжения пришельцев. Это

правда, но достигается это намного проще, чем можно было бы вообразить. Совсем не сложно, когда конфликт уже имеется, продолжать его и дальше, поскольку те, кто отвечают за поддержание конфликта, содержатся в неведении. Это пешки, которыми манипулируют те, кто на самом вершине и кто знает более значительную правду.

Таким образом, деньги тратились на военные дела, которые были отличным прикрытием для работ по спасению этой планеты от предполагавшегося вторжения пришельцев. Вторжения такого, конечно же, быть не могло, что поймет любой, кто прочитает в ZetaTalk раздел Правила, но это лишь недавно было понято теми, кто находится в высших эшелонах ведущих держав мира. Конечно, в большинстве стран, включенных подобным образом в узкий круг такого знания, сформировались организации, аналогичные MJ12, чтобы заниматься работами и координацией по этим программам. Однако они не имеют таких контактов с пришельцами, какие имеет MJ12, поскольку их не расценивают столь же важными в мировом влиянии, как США.

США/Россия

Примечание: записано 28 декабря 2002 г. во время прямого ZetaTalk на сессии IRC.

США и Россия не были врагами, когда Рейган и Горбачев встречались в столице Исландии Рейкьявике, и на пресс-конференции Рейган в шутку сказал: "Если инопланетяне приземлятся, тогда США и Советский Союз объединятся в союз чтобы бороться с этими инопланетянами." Это был один из долго обсуждавшихся между Советским Союзом и США вопросов. Они беседовали об этом в течение нескольких часов.

#zetatalk channel

Долго ходили слухи (в основном из-за того, что Рейган был неспособен держать язык за зубами по причине ранней страческой немощи) о том, что между главами государств проходили дискуссии на высшем уровне по поводу инопланетян и Армагеддона. По слухам, Рейган был одержим идеей об Армагеддоне, Конце Времен, и он обстоятельно говорил об этом с посетителями Белого Дома. Известно, что Рейган делал заявления, и на публике, и на пленке, о том, что если Земля подвергнется вторжению инопланетян из космоса, то все страны объединятся, отложив в сторону свои противоречия. Были ли переговоры на таком высоком уровне, между США и Россией, во времена Рейгана? Да, были, и дело зашло гораздо дальше разговоров. Были подписаны соглашения, спрятанные в сейфах секретных правительств обеих стран, недоступные общественности, которую ввели в заблуждение относительно инопланетного присутствия.

Так же как и со слухами о Военном Положении, которое могут ввести в США, бумаги подписаны, FEMA действует, и ультраправые в США раньше пытались запустить этот процесс с помощью взрыва в Оклахома-сити и ракетной атаки рейса TWA800. За этими слухами кроется вполне реальное основание, но что *не* понято, так это то, насколько трудно таким секретным соглашениям стать законами, принятыми населением. Сегодня Русские и США – враги на всех фронтах, а завтра – работают как партнеры? И не важно, что вам вчера говорили, вовлекая ваши эмоции, используя все способы преувеличения, чтобы воспламенить ваши эмоции, а *сегодня* все резко меняется. Это просто не проходит, и публичные деятели, пытающиеся ввести такие резкие изменения, вызывают подозрение. Может они сошли с ума, начали принимать наркотики, перенесли инсульт или что-то утратили. Они *обесцениваются*. Таким же образом, если Администрация Буша, по общему соглашению или по принуждению, решит ввести Военное Положение, то народ вряд ли просто подчинится. Нежелание будет настолько разрушительным, по меньшей мере с пассивной агрессивностью, что нация придет к застою. И это будет *не* просто народ, которым предполагается можно помыкать с помощью оружия, а те, в чьих руках оружие – военные! Такие быстрые перемены, без объяснений, навязанные сверху, терпят неудачу.

Мировые Лидеры

В чем же суть подписанного тогда, в рейгановские времена, соглашения между США и Русскими? Как заявил публике дряхлый Президент Рейган, все оружие будет повернуто вовне, страны будут обмениваться разведанными, и никто не будет вступать в союз с инопланетянами. Ходили слухи, что в России также есть своя версия MJ12, и это *правда*. Секретное правительство, осведомленное об инопланетном присутствии, и жаждущее инопланетных технологий. Тогда как США обладали инопланетными кораблями, которыми они *не* могли управлять или проводить восстановительную инженерию (т.е. восстановить технологию изготовления по имеющемуся образцу – *прим. пер.*), то Русским было позволено лишь участвовать по большой милости американских военных, очень ревностно относящихся к своим владениям. Однако Русским было ясно, что США не смогли получить каких-либо технологий и, таким образом, переговоры сошли на нет. Правда в этом вопросе стала очевидна, что *никакие* технологии не будут доступны людям, и *никакого* вторжения не ожидается.

Выбранные Чиновники

Насколько много узнает о MJ12 каждый Президент, и что об этом знает лживая группа людей, которая называется Конгрессом Соединенных Штатов? Почти ничего, а то, что знают – больше через слухи и намёки. MJ12 ограничивает круг своих членов на основании принципа необходимого знания, применяемого для защиты информации, когда каждый знает только то, что ему необходимо для выполнения своих обязанностей, что не должно кого-либо удивлять, поскольку это является работой военных разведывательных подразделений. Зачем нужно что-нибудь знать современному Конгрессу или настоящему Президенту, если они лишь преходящие на своих местах? Конечно, они *нуждаются* в большем знании, но не могут найти конец цепочки, гораздо меньше влияя на ход дела. MJ12 нет в телефонной книге, эта организация не имеет бюджета, в ней работают люди, которые параллельно занимают должности в бюрократии, так что в качестве организации MJ12 невидима.

Допущенные к знанию, это служащие, в контакт с которыми вошла MJ12. Выбирают *они*, и требование вступления или услуг просто не приходят с других направлений. Знающие имеют контакт в том случае, когда MJ12 от них что-нибудь нужно – услуги, содействие или знание. Чаще всего это люди, которые уже имеют допуск секретности, являясь бывшими военными или действующими правительственными служащими или частными гражданами, приведенными к присяге. При посвящении эти люди платят определённую цену, поскольку вступление в организацию MJ12 крайне значительно, оно подобно вступлению в Мафию – из неё не выходят. Правила строги. Никакой выгоды от ваших знаний, никакого отказа соблюдать правящие указания MJ12, и никаких разговоров быть не может. Наказание может быть, и случается, бывает смерть. В результате это относительно малая группа, насчитывающая несколько сотен человек, и увеличивается в размере за счёт новых членов только тогда, когда диктуют обстоятельства.

Говоря откровенно, выбранные должностные лица редко удовлетворяют всем необходимым требованиям. Неразговорчивость противоположна качеству, нужному политическим деятелям, которые зарабатывают на жизнь пустой болтовнёй. Существует тенденция, что политики – это создатели курса с мягкими принципами, а полномочия, которые приобретаются в результате знания, обеспечиваемого членством в MJ12, могут вызывать головную боль. Политиков регулярно убивали бы, а поскольку они являются общественными деятелями, это выглядело бы неуклюже. Они оставлены в неведении, поскольку это меньше из двух зол и служит для их же пользы.

Немало информации может быть передано просто языком тела. Например, если политик знает нечто, и это представляет опасность, и он становится восприимчивым, то как эта информация могла бы быть передана другим мировым лидерам? Возможно, это не доказано. Или может быть только слухом. Кто-то вскидывает бровь, встряхивает головой, в какой-то момент бросает внушительный взгляд. Таким образом, сообщение было передано. Относительно 12-й Планеты – MJ12, секретное правительство, узнало о подходе 12-й Планеты и его временном интервале вскоре после Розуэлла, но ничего не сказала, поскольку они сами не определили её местоположения. Они её нашли в 1983 году после нескольких лет поиска, и с тех самых пор наблюдают и отслеживают её. Так что же с мировыми лидерами? Знает ли о ней Президент США?

Президент США знает, но только с точки зрения того, какие *могут быть* катастрофические изменения. А они возможны всегда, и определены возможные варианты того, что могло бы случиться – "Мы можем объявить военное положение. У нас могут быть неурожаи. Нам, вероятно, придется делать это или то". Эти события трактуются не отличающимся от последствий ядерной войны и включают возможность её возникновения. Практическая отработка действий выполнена. Ведущие сверхдержавы, союзные Соединенным Штатам, об этом знают. Им, безусловно, говорят, чтобы они оставляли рты закрытыми и не сообщали об этом членам семьи или не делали какие-либо шаги. Существуют какие-то слухи, которые распространяются всюду, и всегда имеются утечки, но утечки контролируются так, чтобы те, кто не принадлежит к числу сверхдержав, по сути, не знали этой информации или не имели её в своих руках. Если эта информация воспринимается как возможная, они могут склоняться к изучению подхода 12-й Планеты, тогда они получают приглашение, и эта информация передаётся *частично*, чтобы сторона, получившая информацию, чувствовала, что теперь она находится внутри круга, но это не так. В любом случае, каждый политик, решивший улизнуть, обнаруживает, что он заработал сердечный приступ, несчастный случай на лыжной прогулке или нечто подобное, и имеется еще больше того, что происходит, чему большинство могло бы поверить.

Определённые Страны

Страны, за пределами внутреннего круга знающих о предстоящем сдвиге, в настоящее время реагируют на погоду и проблемы с урожаем так же, как и в прошлом. Полиция готовится подавить бунты, поэтому голод будет продолжаться тихо. Если бы они узнали, что Земля подвергнется изменениям, которых она желает, то от тех во власти можно было бы ожидать, что они среагируют так, как они делают это сегодня в ситуациях, угрожающих им лично или народу, за который они отвечают. Честность в правительстве означает сохранение его текущего положения, и вряд ли это изменится за месяцы и дни подступающего сдвига.

- В странах, где существует система социальной защиты, таких как Скандинавские, можно было бы ожидать, что населению будут сделаны близкие к правде объявления. Публика переместится вглубь территории, будет в основном поддерживать друг друга, с небольшим количеством бунтов.
- В странах, где элита жестоко обращается с народом, живя в роскоши, в то время как отчаяние лежит прямо за дверями их дворцов, предполагается, что будет осуществляться сокращение. Там, где богатая элита узнает о предстоящих изменениях, она в первую очередь подумает о самой себе, и исчезнет, если можно так назвать, в безопасность, или будет запасаться и принимать меры против требований голодающего народа.

- В тех странах, где имеет место дезинформация и отрицание, таких как США, где нагревающееся ядро Земли, увеличивающееся количество землетрясений просто не обсуждается в новостях и не признается, можно ожидать будет сохраняться статус кво. Любые факты и цифры, которые бы взволновали или встревожили народ не будут попадать в *главные* новости или новости в *прямом эфире*, но будет позволено разместить их в интернете или на последних страницах. Причина кажущегося противоречия заключается в том, что власти, являющиеся управляющей элитой, чувствуют, что до тех пор пока не будут предприняты некоторые шаги в подготовке к выживанию, сама элита не будет иметь крепостных или рабочий класс для управления.

Как много правительств осведомлены о приближении сдвига? Немного. Полдюжины находится в петле, а ещё дюжина подозревает, но им не сказали. Это, конечно, не изменение статуса кво между правительствами. В прошлом существовала экономическая конспирация, и её существование подозревалось, но не было доказано. ЦРУ, работая на США, как на демократию, разрушило и свергло много только что оперившихся демократий, избранных правительств. Это известно, и было известно, хотя ЦРУ никогда не привлекали к ответу. Те страны, вне внутреннего круга, были там все время, поэтому все еще подозревают о другой конспирации замалчивания, и это не та тема, которую они бы громко провозглашали. Они довольно давно узнали о том, что им придется жить в такой ситуации (замалчивания – *прим.пер.*), и понимают, что большая часть информации получена от тех, кто плотно придерживает их языки, и на кого можно положиться в этом деле. Таким образом, индустриальные гиганты – США, Великобритания, Франция, Германия, Россия и Япония – знают. Подозревающими странами являются окружающие их – Канада, Мексика и Европейский Союз. Те, кто нервно наблюдает, как США обращается с глобальным потеплением, как с вымыслом, от которого необходимо освободиться, в то время как погода стонет, включают в себя остальных – Китай, Африку, Австралию и Южную Америку.

Проход Планеты X

Примечание: написано во время сессии IRC 13 июля 2002 г.

Обсерватории, все их помощники и их обязанности – это совсем не то, что кажется широкой публике. Со времени Розуэлла, когда для США стало *очевидно*, что инопланетное присутствие реально, и как легко широкая общественность может стать осведомленной об этом, были продавлены новые правила. Мы ранее упоминали, что Россия, на поверхности рассматриваемая как враг, загоняемая в тупик, конкурент в космосе, была *союзником* в выдерживании линии относительно НЛО и отслеживании Планеты X. Это делалось на высочайшем уровне, когда основывались обсерватории и запускались космические аппараты. Обсерватории, как средство исследования космоса, требовали от персонала и астронавтов принесения Клятвы Национальной Безопасности, или похожих заявлений в других странах. О чем, как вы полагаете, беседовали Рейган и Тэтчер, посещая друг друга, или во время визитов Русских и других. Вы думаете, что магнитофоны работали *все* время и что частные разговоры или безопасные телефонные линии не существуют? Они *все* согласились с тем, что до тех пор, пока они будут способны, то они будут:

1. наотрез отказывать инопланетянам в посадке и действиях, которые они бы хотели осуществить с населением, и
2. определять путь и проход Планеты X и что *делать* при сценарии, описанном нами, и что они *не* будут позволять широкой публике стать *осведомленной*.

Никаких аргументов. *Никаких* разногласий между этими главными странами, которые контролируют доступ общественности к знаниям о внешнем космосе! Кто в это вовлечен? США, Россия, Япония, Британия и другие, кто хочет быть союзником и сотрудничать в науке или исследовании космоса. Начните понимать программу или *нет*, и если *нет*, то вы не будете союз-

никами или партнерами. Поэтому Британия и другие всегда знали, имели доступ, и многие технические улучшения для достижения *лучшего* результата наблюдений небес, прибывающего монстра, движущегося как предсказано нами, никогда не были секретами среди союзников и партнеров. Вопреки всем движениям на публике они *уже* знают.

Китайский Визит

записано 21 апреля 2006 г. во время прямого эфира радио-шоу GodlikeProduction.

Не могли бы Зеты прокомментировать встречу Буша с Ху Дзиньтао. Не предъявил ли Китай Бушу ультиматум по Ирану?

Нэнси: Даже прежде, чем мы приступим к ответу на этот вопрос, позвольте сказать о его подоплеке, – что Китай получает большую часть своей нефти из Ирана, а также из России, а Китаю и России удобно находиться за спиной Ирана, оказывая взаимную поддержку и формируя союзы. Они явно не хотят, чтобы беспорядок распространился из Ирака на Иран. Потом у этого вопроса есть еще одна сторона, это то, что наш долг поддерживается Китаем, вкладывающим в него много долларов. Нестабильность в торговле возникает из-за того, что США покупают много китайских товаров, они дешевле, а китайцы мало покупают наших товаров. Следовательно, когда мы покупаем их вещи, все эти доллары получают китайцы, поэтому они и имеют все эти доллары, которые должны инвестировать, и делают это, скупая наши облигации. Так как наш доллар падает, то они могут возвращать меньше, чем вложили, даже с учетом процентов. Поэтому, если бы будете ругать Китай, а они перестанут покупать наши облигации, а вместо этого обрушат наш доллар, это не только не поддержит на плаву наш долг, – ведь чтобы он удерживался на плаву, нам нужны вливания огромных сумм наличными, – но это заставит наш доллар падать даже еще быстрее, чем сейчас, и это создаст в США инфляционную ситуацию. К тому же Иран хочет открыть нефтяную фондовую биржу, которая позволит миру вести торговлю нефтью за евро, а не за доллары.

Доллар США удерживается на плаву в результате того факта, что десятилетия назад представители Саудовской Аравии согласились торговать нефтью только за американские доллары, а это государство является одним из самых больших производителей, имея одни из крупнейших запасов. Хотя Норвегия, Венесуэла и некоторые другие страны и перешли на евро, Иран будет той соломинкой, которая сломает хребет верблюду, ведя торги, которые составят конкуренцию торгам на лондонской нефтяной бирже, которая совершает сделки в долларах. Если это случится, такие страны, как Китай, не должны будут хранить у себя доллары для покупки нефти. Они обособленно смогут перейти к евро. В ожидании такого рода бедствия, США перестали сообщать отчеты о своем МЗ (объем денежной массы), который показывает, откуда приходят деньги. Это означает, что теперь они могут печатать деньги, как банановая республика, и никто об этом не узнает. Но когда вы наводняете рынок большим количеством напечатанных денег, каждый появившийся там доллар теряет ценность, и начинается необузданная инфляция. Другая проблема состоит в том, что Китай привязывает свой юань к американскому доллару, что заставляет их товары оставаться в США дешевыми, тогда как США хотят, чтобы они освободили свой юань от доллара. Это позволило бы доллару падать и снижать стоимость облигаций, которые держит Китай, уменьшая таким образом груз американского долга. Такова подоплека этого вопроса.

Жители Китая и США были бы удивлены, узнав, что ни одна из проблем, о которых упомянула Нэнси, не обсуждалась. Не обсуждалась война в Иране. Не обсуждалась проблема нестабильности торговли или любого рода соглашения, направленные на продажу Китаю большего количества американских товаров. Не обсуждались нефтяные войны или опасность, связанная с

занятием США Ирана, который является главным поставщиком нефти для Китая. Не обсуждалась угроза того, что Китай может обрушить доллар США или будет не в состоянии покупать у них облигации, чтобы поддерживать американский долг, хотя США испытывают жажду, которая требует, чтобы долг поддерживали огромные ежедневные вливания наличных денег. Ни одна из этих проблем не обсуждалась. Их обсуждали только через эмиссаров, и поэтому их позиции были уже известны, и в них не было ничего нового. Зачем бы Ху проделал такой путь, неужто для обсуждения чего-то такого, что уже неоднократно и подолгу обсуждалось? Значит разговоры шли о чем-то более важном.

Мы неоднократно заявляли, что главы больших стран знают о надвигающемся проходе Планеты X и о том, что это будет означать. Китай имеет свою собственную культуру, собственную историю и пророчества, чтобы полагаться на них, а не только на писания евреев об Иходе или египтян – о Потопе. У них были собственные большие города, которые в прошлом были разрушены. Когда люди говорят, – 'нечто такое, что случилось с большими городами Китая', они знают, что с ними случилось. Зарегистрировано, что в 1 600 до н.э. в Китае летом был снег, и это взято из их летописей, поэтому они знают о нарушениях погоды, которые предшествуют сдвигу полюсов. В прошлом мы сообщали, что после вторжения в Ирак во Франции произошла встреча, где собрались все главы стран, и им сообщили – 'о, мы все здесь собрались, чтобы налаживать взаимные связи', – и в итоге приволили такие аргументы – 'о, вошли бы мы в Ирак или нет...' и 'является ли кто-то партнером коалиции или нет...'. Все это ерунда. Они обсуждали то, что в солнечной системе что-то присутствует, и главам этих стран сказали, что нельзя позволить, чтобы это обсуждалось открыто, что во время прохода не будет никакого вреда, но большое беспокойство вызывает угроза возникновения паники среди народных масс. Поэтому присутствуйте на обсуждении, ничего не говорите, и при этом поймите, что так нужно. Использовались взятки, запугивание, и т.п. Затем Буш посетил Африку – территорию, которой он хотел бы совсем избежать, но сделал это, поскольку согласился заехать и выразить заинтересованность в Африке. Визит Ху также был связан с надвигающимся проходом.

Эти вопросы не обсуждаются по телефону. Они не обсуждаются по электронной почте или с использованием какого бы то ни было вида электронных средств, которые могут быть взломаны, или сообщения могут быть разосланы по Интернету. Только с глазу на глаз. Когда Буш и Чейни направляются в Азию и на Ближний Восток, как было недавно, или когда Буш и Конди (Кондолиза Райс) ездят в Европу, то о чем они говорят? Они проводят конфиденциальные встречи. Когда это происходит в Европе, здесь существует американский Хозяин Марионеток, – Дом Ротшильда, который размещен в Европе. А что обсуждалось во время визита Ху? – Какую позицию будет занимать Китай? Что он будет делать? Что сделают США? В каких местах есть граница, которая считается священной? Или есть ли границы, которые считаются податливыми? В какие страны США могли бы захотеть вторгнуться или захватить во время сдвига полюсов, если Китай позволит, чтобы они оказались в руках американцев. Что Китай считает неприкосновенным? Какие территории вокруг Китая считаются слишком близкими для утраты им комфорта? Держитесь подальше от Ирана, потому что мы не позволим США, имеющим самые большие в мире вооруженные силы, прорваться к китайским границам. А как насчет Японии? США – союзник Японии, но Япония мала, и ожидается, что во время сдвига полюсов она будет разрушена. Она находится в Огненном Кольце с очень большим количеством вулканов. Слишком далеко для захвата. Корея также. США уже выводят войска из Южной Кореи, и говорят ей, – 'вы уже самостоятельны'.

Таким образом, проводилось обсуждение о территориях, а также на тему союзов Китая с Бразилией и союзов в Южной Америке. Администрация Буша хотела бы считать всю Южную Америку своим задним двором. Они уже пытаются добиться, чтобы их нога осталась в Аргентине, и провести там военные

учения, а им говорят, – 'нам бы хотелось, чтобы вы ушли'. Израиль также метит в Аргентину, поскольку предполагается, что это будет страна, которая после сдвига полюсов преуспееет, а не будет затоплена, как Бразилия. Что означает продажа Китаем вооружений в Южную Америку, и зачем нужно подталкивать, провоцировать администрацию Буша, и как это соответствует выталкивание, выпихивание и желанию администрации Буша управлять обоими Америками? Как правило Китай говорит им, чтобы они не рассматривали Южную Америку в качестве площадки для их активных действий, что Россия и Китай создают там альянсы и хотели бы, чтобы эти альянсы продолжили существовать даже после сдвига полюсов. Таким образом, отчасти обсуждались такие вопросы, и никаких новостей о каком-то типе соглашения между Китаем и США не было, потому что такого рода вещи даже не обсуждались.

Победила Система "Дайболд"

записано 3 ноября 2004 г.

Ощущаете ли вы небольшую нервозность по поводу вашего выбора в этой начавшейся и фактически уже заранее просчитанной избирательной кампании? А должны. В Огайо Республиканцы блокируют регистрацию новых Демократов, а кто может забыть памятные события 2000 года во Флориде? И конечно обеспечен полный разгром при электронном голосовании, если машины, которые будут определять победителя на проходящих во вторник выборах, создала Республиканская компания "Дайболд", не обеспечив никакого метода проверки точности подсчета.

Еженедельник "Болдер Колорадо"

В выборах 2004 г., которые ожидают стать для Керри поворотными, какими они фактически и были, присутствует большая неразбериха. Разве это не показала забастовка, разве об этом не говорят вытянутые и озабоченные лица в канун выборов в лагере Буша, и разве на это не указывает удивительно большое число газетных одобрений, появляющихся в пользу Керри? Как стало известно перед началом выборов, 1/3 голосов будет находиться без каких-либо свидетельствующих документов под покровом компьютеров системы "Дайболд" и центральных табуляционных машин с дополнительным циклом подсчета, которые могут аннулировать действительный результат, все это предназначено для того, чтобы украсть голоса, что и было сделано, особенно во Флориде и Огайо. Разве после того, что произошло в 2000 г., массовая забастовка в Палм Бич была в защиту Буша? Разве можно было надеяться на Флориду после потери за месяц до выборов в этом Демократическом округе 58 000 открепительных талонов? Мы заявили, что Керри выиграет Всенародное Голосование, но, хотя результат выборов и зависит от каждого человека, означает ли это, что можно быть уверенным, что он займет Белый Дом? Поскольку выбор Хозяина Марионеток пал на Керри, свыше половины подтасованных голосов тайными действиями Хозяина Марионеток было отклонено, иначе победа Буша при оспаривании голосов от Огайо была бы достигнута 302 голосами Выборщиков, а не 254. Но мощничество с помощью табуляционных машин было постоянным полем сражения с ударами, парированием и встречными маневрами, поэтому накал сражения позволил Бушу одержать среди Выборщиков *некоторую* победу, но с более минимальным результатом. Хозяин Марионеток не доволен и задумал месть, а у него на руках больше карт, чем можно себе представить.

Пакость, которую подложил Буш, похожа на экскременты, оставленные на подступах к Белому Дому. Спиральное падение вниз к растущей враждебности и возмущению народных масс, к бунту бюрократии и к возникающему во всем мире отвращению – только ускорится. Эта кампания ослабила позиции Буша, о нем всплыла всевозможная грязь – от его самовольного отлынивания от службы в армии в эпоху Вьетнамской войны, до таких фактов, как его пребывание в классной комнате в течение нескольких минут прострации, после того, как ему сказали, что

нация подверглась атаке, невозможность обойтись во время дебатов без радиосуфлера, привязанного к его спине, правда о Бен Ладене, остающемся на свободе в то время, как Ирак из-за грубой ошибки продолжает испытывать бедствие. Когда США в своих усилиях обратятся за помощью к другим странам, они окажутся без сотрудничества, тогда как Хозяин Марионеток готовит финансовую месть, наказывая США, чтобы ослабить Буша и Чейни. Дома призраки убийства не исчез, вызывая замешательство у тех, кто пытается руководить, поскольку главные люди один за другим, заболевают или уходят в отставку. В первые дни после выборов Буш будет очень нервозен, поскольку знает, что является мишенью. В последующих вероятных шагах ему нужно опираться на цели Хозяина Марионеток. А он (Хозяин) хочет держать Вооруженные Силы США под контролем, которого сегодня нет, поскольку им поступают двойные директивы – от Гора и Буша, путаница царит и в том, что говорят публике, и поэтому возникает замешательство в массах. С этой целью он хотел бы ослабить администрацию Буша, чтобы американские Вооруженные Силы слушались своего командующего и Гора, и это могут сделать смерть и убийство, а также массовые отставки в лагере Буша. В случае, если американские Вооруженные Силы будут продолжать считать своим законным Главнокомандующим Гора, это может создать в США разрушение многих местных феодальных владений, федеральное правительство будет все больше и больше изолироваться и терять доверие к себе.

Признаки Времени #1087

<http://www.surfingtheapocalypse.net/cgi-bin/forum.cgi?read=12516> Отчет Потребителя, Часть 1: Обратите внимание – центральный счетчик голосов системы управления выборами (GEMS) фирмы "Дайболд" содержит ошеломляющую брешь в защите. Предоставлено Бевом Харрисом (Bev Harris) в четверг, 26/08/2004. Тема: Способ манипуляции, обнаруженный в центральном счетчике голосов системы "Дайболд" – 1000 таких систем установлено на местах, и они подсчитывают до двух миллионов голосов одновременно. Вводом в потайном месте 2-разрядного кода создается второй набор голосов. Этот набор голосов может быть изменен, и он уже не будет соответствовать правильным голосам. Система голосования тогда будет подсчитывать итоги с поддельного набора голосов. Голосуете ли Вы с открепительным удостоверением, с помощью сенсорного экрана, или оптических систем распознавания бумажных бюллетеней (бросаете их в урну), все голоса в конечном счете передаются на центральный счетчик округа, который их все подсчитывает и создает отчет о результатах. Эта проблема четко демонстрирует желание управлять выборами. Система GEMS содержит три набора учетных ведомостей. Спросите любого бухгалтера: программному обеспечению бухгалтерского учета не свойственно ведение даже двух наборов учетных ведомостей. Таблицы данных в программном обеспечении бухгалтерского учета автоматически связаны друг с другом, для предотвращения недозволённых попыток манипулирования. В GEMS, однако, система голосования будет формировать информацию из комбинации реальных голосов и набора поддельных голосов, которые Вы можете изменять любым способом, который Вам понравится.

Признаки Времени #1209

Компания "Дайболд" наняла на Должность Управляющих По Крайней Мере Пятерых Бывших Осужденных за Уголовные Преступления <http://techdirt.com/> 'Невероятно сомнительную технологию на своих электронных машинах для голосования демонстрирует не только компания "Дайболд" (использующая простой универсальный пароль: 1111), о шефе которой говорят, что он собирался помочь своей партии победить на выборах, и пытается засудить каждого доносчика, который позволит им по этому поводу, признав, что они собираются попробовать взвинтить цены за любого, кто попытается заставить их предъявлять бумажное свидетельство подсчета и уличить в использовании на новых выборах несертифицированного программного обеспечения, теперь также выяснилось, что они наняли на роли управляющих филиалом компании по

производству машин для голосования по крайней мере пять бывших уголовников. Фактически, глава группы – вице президент, который был ответственен за запись и хранение кода, используемого в их системах голосования, отбывал срок в тюрьме за кражу денег и исправление компьютерных файлов.'

[И из другого источника]

Неужели Тысячи голосов жителей Флориды Пропали? [27 октября] <http://www.msnbc.msn.com/id/6346293/> 'Отправлено 7-8 октября, и все же многие еще не доставлены. "Тысячи голосующих по открепительным талонам, которые должны были отдать свои голоса в одном из наиболее густонаселенных округов Флориды, пытались в среду найти Следователей Американской Почтовой Службы", – сказали официальные лица. Депутатский представитель, контролирующий выборы в Броварде, Гизела Салас сказала, что 60 000 заочных голосов, составляющих лишь немногим более 5 процентов от общего числа избирателей северной части округа Майами, были отправлены между 7 октября и 8 октября избирателями, которых не будет в городе в день выборов. Хотя некоторые бюллетени начали доставляться, ее офис был наводнен запросами от беспokoяющихся избирателей, которые еще не получили своих избирательных бюллетеней. Инспектор Американской Почтовой Службы Дель Альварез, чье федеральное агентство не зависит от Почтовой Службы США, сказал, что еще нужно проверить, дошли ли избирательные бюллетени до почтового отделения.'

Признаки Времени #724

Настаивавший на Предоставлении Распечатки Избирательного Бюллетеня Трагически Погиб При 'Несчастном Случае'; [20 марта] 'Гиббс, бухгалтер с более чем 30-летним стажем и изобретатель системы голосования TruVote, погиб, когда его автомобиль столкнулся с 18-колесным грузовиком, который несколько раз перевернул его Шевроле-Блейзер и перебросил его через огораживающую шоссе стену, после чего он ударился крышей о землю. "Я был бухгалтером, аудитором больше 30 лет. Системы электронного голосования, которые не предоставляют бумажную распечатку, противоречат всем принципам бухгалтерского учета и аудита, которые преподаются в Американских школах бизнеса," настаивал Гиббс. "Diebold и ES&S полностью принадлежат Республиканцам." (Diebold и ES&S – компании-поставщики компьютеров и программ для систем электронного голосования – прим. пер.)." <http://www.tennessean.com/obits/archives/04/03/48330576.shtml> [Примечание: если бы во Флориде на президентских выборах 2000 года демократию не постигла кончина, то компания "Дайболд" прекратила бы свою деятельность.]

Спор по поводу Машин для Подсчета Голосов

28 августа 2003 г. сайт "[Честный Дилер Кливленда](http://www.fairvote.org/)"

Глава компании, конкурирующей за право продавать в штате Огайо машины для голосования, в недавнем письме пожертвователям сказал Республиканцам, что он "выполнит обещание помочь штату Огайо в следующем году предоставить президенту голоса своих выборщиков." Письмо Уолдена О'Делла от 14 августа, руководителя компании "Дайболд", который проявил активность в стремлении переизбрать Буша на пост Президента, побудило Демократов на этой неделе поставить вопрос, уместно ли позволить производить подсчет голосов во время Президентских выборов 2004 г. компании О'Делла. О'Делл отвечал за стратегию сборщика богатых благодетелей Буша, известных как Рейнджеры и Пионеры, происходившего в начале месяца на президентском ранчо "Кроуфорд" в Техасе. Госсекретарь штата Огайо, Кен Блэкуэлл, также Республиканец, назвал компанию "Дайболд" как одну из трех фирм, имеющих право продавать округам штата Огайо модернизированные электронные машины для подсчета голосов в период до выборов 2004 г. В июле, после того, как возникло сомнение по поводу безопасности ее оборудования, сенатор штата Джефф Джекобсон из дэйтонского Республиканского региона просил Блэкуэлла не называть компанию "Дайболд" в числе конкурирующих компаний. Блэкуэлл сказал, что он поддержи-

вает процесс выбора продавцами машин для голосования, который проводится тщательно, честно и беспристрастно.

Уступка Керри

записано 4 января 2005 г.

Ожидая напряженное состязание и жесткую борьбу, мир был ошеломлен, увидев, что Керри быстро уступил в ночь после выборов. Было ли это необходимо? Не мог ли он хотя бы подождать, пока не будут подсчитаны все голоса? Не была ли нация деморализована такой преждевременностью? Знающие о намеренном обмане, о бездокументных машинах для голосования, об электронных и даже беспроводных связях, ведущих к центральному счетным машинам, о тесной связи между ожидаемым Чейни разбросом от 48 до 51% и объявленными результатами, о различии между исторически правильными предварительными показаниями опросов на выходе после голосования и объявленными результатами, подозревали о наличии более широко развернутой игры, и такая широкая игра велась. Результаты опросов перед выборами были, конечно, фальшивыми, и если бы их объявили правильно, то они показали бы полную победу Керри, которую он и одержал. Почему же тогда непреклонный бывший прокурор, вооруженный таким большим числом доказательств правонарушений, ощущая за своей спиной сердце нации и обязанный выполнить свой исторический долг, как он делал во время Вьетнамской Войны, сдался так быстро?

Те, кто следит за играми во властных кругах и сравнивает *реальные* действия с публично объявленными программами, часто говорят, что на выборах публика мало что может решать. На важных выборах – национальных выборах или на тех, где возлагается опора для важных позиций, никогда не выдвигаются альтернативные личности, а только предложенные по идеологическим и коалиционным соображениям клоны. Те, кто находится у власти, не любят неожиданностей, и известная сущность, которую можно контролировать за счет его или ее слабостей, будет предпочтительней сильного партнера, способного внезапно стать сильным врагом. Показываемые сверху признаки силы, тщательно подобранные ловкие слова, крепкие челюсти и уверенная осанка скрывают то, что находится внизу. Для тех, кто находится среди обычных людей, которые ежедневно имеют дело с неблагоприятной обстановкой, но никогда не предадут своей идеологии и не поддадутся запугиванию, это выглядит ошеломляюще. Насколько может стать хуже? Отказ может означать исчезновение возможностей, более низкий уровень жизни, физические нападения и калечение или смерть близких, но это, конечно, не *относится* к тем, кто находится во всем мире у власти, или слабо их касается!

Если бы вы были королем и боялись быть низложенным, то кем бы вы себя окружили – слабыми или сильными? Мы не говорим здесь о честности, – хороший король, окружает себя благородными рыцарями, мы говорим о реальном мире, где все должно делаться за деньги, и для выполнения хорошо проработанного плана нужно обеспечить контроль за ставленниками и всеми другими. Среди них кто-то может быть сильным, но он находится далеко внизу лестницы, поскольку те, кто окружает короля, считаются неспособными сместить короля и принять на себя руководство, как заядлый наркоман, который не может игнорировать своего поставщика и отказаться от своей привязанности. Люди из окружения короля были выбраны за их слабости и неспособность эффективно справляться с этими слабостями. У некоторых – это неспособность признать, что они не правы, или неспособность увидеть, что их статус понизился, или что они выглядят в глазах отечества неприглядно. В каждом отдельном случае психиатр мог бы проследить причины, тянущиеся из детства, блокировки, появившиеся еще в раннем возрасте. Учитывая, что и Буш, и Керри были выбраны для состязания между собой, а Керри, согласно хорошо организованному перед выборами результатам голосования намечался стать победителем, то что же тогда изменило результат?

Это решение Хозяина Марионеток базировалось на мнении заранее подготовленных им масс. Однако Буш и Чейни должны были игнорировать его инструкции, и Буш, как было видно по его лицу, это предвкушал. Но, как мы упоминали, в течение некоторого времени назревал бунт и в Администрации Буша с участием таких людей, как Чейни и Роув, амбиции которых превосходили статус Марионеток и которые ждали равенства после катаклизмов, чтобы править обоими Америками, если не большей частью мира. Недавно Израиль тоже стал непослушной Марионеткой, поскольку любая встряска – это возможность (извлечь выгоду), а приближающийся сдвиг полюсов будет такой встряской, которой никто не избежит. Опытный Хозяин Марионеток всегда имеет несколько вариантов плана, и эта ситуация тоже не была исключением. Сравнивая вариант наблюдения публики за грязной борьбой, которая ей покажет, в какой степени ею манипулируют, с возможностью манипулирования Администрацией Буша, которая, в сущности, будет обезглавлена, когда наступит время, он выбрал последнее. Не случайно скрывается Чейни и разбежался почти весь кабинет Буша. Они знают, что надвигается.

Исход Членов Кабинета

записано 16 ноября 2004 г.

После напряженной подготовки к выборам, когда еще была неопределенность, пройдет ли подготовленный для выборов обман, Белый Дом не испытывал радости, и даже победные торжества выглядели неестественными, инсценированными и мрачными. Теперь внезапный и беспрецедентный массовый исход тех, кто был близок к Бушу, кто регулярно с ним встречался и нес ответственность за управление такими большими сегментами сферы деятельности правительства США, как Юстиция, Торговля, Образование, Государственная Внешняя Политика, Сельское Хозяйство, Энергетика, Национальная Безопасность, Здравоохранение, внезапно ушли в отставку 8 из 15 членов команды, занимавшие в Кабинете важные посты. Хотя перетасовка в новом Кабинете перед вторым сроком может достичь такого числа отставок, во второй срок оставшиеся члены Кабинета *расширяют* сферы своей ответственности, учитывая, что в Кабинете Буша было несколько более ранних отставок, и накануне победы они ее не ковали, как кузнец кувалдой. Что эти люди знают, и от чего они бегут? Мы упоминали, что Хозяин Марионеток был недоволен, что его непокорные Куклы в администрации Буша не согласились проиграть, как было указано, и позволить победить Керри. Мы упоминали, что на руках у Хозяина Марионеток есть больше карт, которые он может разыграть, чем может вообразить публика, и что теперь достичь своих целей он сможет вероятнее путем значительного ослабления Президентства Буша, когда Президент, его Кабинет и назначаемые им лица, по сути, останутся не у дел, их будут игнорировать, и когда настанут тяжелые и напряженные времена, как будет вскоре, рядовые члены правительства без особого указания сверху не будут выполнять свои обязанности, или станут игнорировать поступающие сверху распоряжения. Взбунтовавшимся Марионеткам не позволяют достичь успеха, таково правило.

Так как члены Кабинета Буша теперь разбегаются, можно ли предположить, что они читают сайт ZetaTalk, и воспринимают предупреждение всерьез? Может, Хозяин Марионеток предупредил их лично, чтобы они убежали? Или, что более вероятно, Кабинет узнал новости, обсуждаемые за их круглым столом, что показало им их будущее и проблемы, с которыми они столкнутся? Что изменилось, начиная с момента выборов, если их шикарные и влиятельные места внезапно превратились в Гулаг, которого они избегают? И какая перемена коснулась *всех* этих кабинетных постов, таких разных и отличающихся, охватывающих вопросы как внутренней, так и внешней политики США? Несмотря на оптимистические разговоры, ведущиеся в главных СМИ страны, сооруженный для США картонный домик готов упасть, и никакого спасения не предвидится. В первый срок кабинет охотно поддерживался Хозяином Марионеток, который был заинтересован в использовании американских

военных, чтобы обеспечить захват мировых запасов нефти и помочь сформировать из мирового населения железной рукой Военного Положения отобранную рабочую силу, уничтожив остальных. Но комбинация из негодного руководства, плохой синхронности в любой малой части действий, возникающей из-за нашей Лжи во Спасение, невозможности применения Оружия Массового Уничтожения и к тому же подстрекаемого в США терроризма приводят к такой перспективе, что сегодняшняя администрация Буша будет только спускаться по нисходящей спирали. При Буше США превратились в бывшего мирового лидера, у которого руки замараны кровью, которого ненавидят и избегают; в страну с чудовищными долгами, когда никакой надежды на их оплату ожидать не приходится, в кредитора, предлагающего ничего не стоящие банкноты; и в нацию, которая дала своим людям такие обещания, которые просто не могут быть выполнены, от льготных социальных пособий до широкой зоны охвата здравоохранения, до улучшенных школ для всех, до избегания надобности во всеобщем призыве, до возможности получить всем работу, до погашения государственного долга без повышения налогов, что можно осуществить только при поставленном во главу угла общем подъеме экономики. Все это ложь.

Берет ли Буш на себя ответственность за свои ошибки? По его мнению, он их не совершал, поэтому бакс на прилавке *не* перестал работать. Но все же он перестает работать для всех тех, кто ниже его (Буша), кто должен стать волшебником, который превратит его неосуществимые обещания в реальность и никогда не будет жаловаться, что у него нет для этого инструментов, которые ему нужны. Падение доллара делает американские банкноты нежелательными для капиталовложений, поэтому кипы расходов, по поводу которых усердный Конгресс, вероятно, должен будет поднять вопросы, – не будет, поскольку на них нет средств. Бесконечная трясина в Ираке вызывает у военных усталость и бунт, поэтому возникает необходимость в создании какого-то рода проекта, являющегося единственной альтернативой. Недостаточное финансирование внутренних программ порождает постоянный тревожный ропот, который неизбежно выплеснется в выпуски ведущих СМИ, правда о ветеранах, оставшихся без крова и постели, и о школах, не получающих финансирования, наконец раскроется. Поэтому, раз *финансирования* в будущем не будет и *сотрудничества* в Ираке с другими странами не предвидится, это пугает Кабинет, поскольку обе эти проблемы были очевидны задолго до выборов. А больше того, его пугает другое, поскольку эта группа посвященных лиц была причастна к идущим наверху откровенным переговорам о том, что, вероятно, произойдет в ближайшие месяцы. Земные изменения возрастают, и дискуссии по поводу Планеты X собираются вернуться в выпуски основных средств информации, а в такие времена, как это, каждому хочется иметь *сильных* руководителей, особенно вашего самого высшего руководителя.

Обладает ли таким качеством Буш? ... Итак, никто, кроме дворцовой охраны, которая считается по существу домашней, имеющей с Бушем близкие узы, с ним не останется. На них он не нападает. Сроднившиеся, вряд ли осведомленные, и сообщающие друг другу обо всем, они будут по-своему правы, поскольку корабль тонет. Как мы сказали немного раньше, – они будут оставаться *все более и более не у дел*.

Удар по Бушу

записано 27 ноября 2004 г.

Разбился частный самолет, который по пути должен был подобрать отца Джорджа У. Буша. Не является ли это тактикой запугивания со стороны разозлившегося на Буша Хозяина Марионеток?

Мы упоминали, что по многим причинам, которые выгодны с точки зрения своих интересов, Хозяин Марионеток хотел, чтобы победил Керри, и он был недоволен, когда победу отпраздновала снова появившаяся команда Буша/Чейни, которой в

этом помогли разработанные Республиканцами компьютеры для подсчета голосов. Как поступит человек, которому нужно остановить стаю крыс, бегущую



через сельскую местность, если такое проникновение произошло в компьютеры для подсчета голосов округа после подсчета голосов в голосовавшей штат за штатом стране, путем добавления миллионов ложных голосов одним нажатием клавиши? Слишком многие крысы преодолели заслон Хозяина Марионеток, пытавшегося противостоять этой уловке его непослушных Марионеток из администрации Буша. И что теперь? Он разрушит лагерь Буша, применяя как тонкие, так и не столь тонкие методы, снизив его влияние в мире и в пределах самих Соединенных Штатов просто до шума – он останется не у дел, будет дискредитирован, презираем и игнорирован.

Каковы признаки того, что этот процесс уже запущен?

- Это отчаянный Исход Членов Кабинета, который говорит о страхе, возникшем у тех, кто находится в окружении дворцовой охраны. Они не только боятся получить ответный удар от мира, разгневанного неудачными политическими шагами Буша, но не хотят также и оказаться в положении, когда необходимо защищать то, что не имеет оправдания: сокращение налогов при рекордном увеличении разрушительного долга, падение доллара, поощряющее американский экспорт и снижающее ценность банкнот, которые держат кредиторы США, при одновременной попытке привлечь к себе инвесторов, чтобы финансировать долг США через займы, объявление программы образования, вне которой не останется ни один ребенок, при изымании средств на поддержку школьной системы, провозглашение США страной с самой сильной демократией при допущении самых очевидных примеров обмана на выборах, известных в свободном мире, самоустранение США от глобальных усилий сделать мир лучше, таких как запрещение противопехотных мин, борьба с выбросами, способствующими глобальному потеплению, и с распространением ядерного оружия при притязании на основы высокой морали, наличие высокомерия с присваиванием права на упреждающие удары тем, кто осмелится заявить о планах нанесения США вреда, не предполагая, что такие же удары могут получить и используемые для этой цели американские военные.
- Эрозия поддержки американского долга, финансируемого в течение растратных лет правления Буша закупкой американских банкнот Россией, Китаем, и Японией, показывающая, что они сокращают закупку американских банкнот. Падение доллара, являющееся результатом действия многих факторов и делающее американскую продукцию нежелательной во всем мире, создает риск для поддержки американского долга, который должен ежедневно подпитываться, чтобы правительство США продолжало функционировать. Действия правительства будут сужаться, процентные ставки – подниматься, а США, которые лгут, что экономика испытывает подъем, и будут создаваться новые рабочие места, – будут становиться все более уязвимыми. Подавляемые корпоративные интересы доберутся до Белого Дома, требуя остановить беспорядок, вынуждая толпу Буша обороняться, скрываясь за оградой, заявляя, возможно, в оправдание о терроризме со стороны корпораций. Так как Хозяин Марионеток управляет, главным образом, благодаря своему огромному богатству, то, если боль еще не была испытана, можно предположить, что он прибегнет к этому источнику, и только к нему.
- Предупредительный выстрел перед носом, сделанный в форме рухнувшего реактивного самолета "Гольфстрим", собиравшегося подкинуть любимого папочку Буша в Эквадор. Это крушение очень надежного "Гольфстима" явно нельзя рассматривать точно так же, как очередную Катастрофу Небольшого Самолета, поскольку Секретная Служба сразу от-

менила всю поездку в целом. Этот тип убийства вовсе не нов, последним наиболее известным случаем является крушение самолета сенатора Уэллстоуна в Миннесоте, когда самолет мог *взлететь*, но не *сел*, поскольку механическая неисправность была связана с поломкой шасси, так или иначе, гибель в небе была неизбежной, сделать ли попытку приземлиться или если, в конечном счете, кончится топливо. Толпа Буша – не единственные, кто сталкивался с опытом такого вида убийства, – даже на самолете, проверенном Секретной Службой, как было с этим "Гольфстримом". Заходил ли "Гольфстрим" на посадку? Известно, что навигационные системы, установленные на самолете, были откалиброваны так, чтобы показывать высоту с запасом – *выше*, чем на самом деле, а экипаж тщательно следил за своими данными системы навигации, когда приближался к посадке. Известно также, что экипаж, по-видимому, не воспринял предупреждения, переданного по радио из аэропорта непосредственно перед крушением. Может, они были без сознания? Если на приборы полагаться нельзя, и экипажа явно не доставало, то у любого пассажира на борту самолета было очень мало надежды исправить ту ситуацию, *которая* и стала посланием. Очевидным посланием, предназначенным для того, чтобы встревожить и расстроить толпу Буша, в то время как она пытается справиться с градом проблем, которые вскоре навалятся, выявив ее ущербность.

Признаки Времени #1239

Предсказан Экономический Армагеддон [23 ноября] <http://www.fromthewilderness.com/> 'Рекордный внешнеторговый дефицит Америки означает, что доллар будет падать и дальше. Чтобы иностранные и впрямь продолжали покупать T-bills (государственные краткосрочные облигации), и для предотвращения роста инфляции, являющейся следствием этого дефицита, глава Федеральной Резервной системы Алан Гринспен будет вынужден повышать процентные ставки больше и чаще, чем хотел. Результат: американские потребители, которые и так по уши в долгах, получат тяжелый удар. По его словам, чтобы покрыть свой дефицит баланса текущих операций (current account deficit) с остальной частью мира, Америка должна импортировать 2,6 миллиардов долларов наличными. Каждый рабочий день. Эта ошеломительная сумма составляет 80 процентов от ежедневных чистых накоплений (net savings) всего мира. Выполнимо ли это? Вряд ли.'

[И из другого источника]

Перед Катастрофой Диспетчеры Передали Предупреждение об Опасной Высоте [24 ноября] <http://www.chron.com/> 'Речевая информация, показывающая, что экипаж ответил авиадиспетчерам, отсутствует. Запись переговоров началась во время снижения реактивного самолета и включает сводку погоды с диспетчерской вышки, показывающую, что ветры были умеренными, а условия для приземления – хорошими. В последние две минуты записи экипаж реактивного самолета несколько раз обсуждал показания навигационных приборов. Предупреждение об опасной высоте авиадиспетчера подали экипажу незадолго до того, как прервалась запись переговоров.'

Затрепетавшая Свеча

записано 19 июня 2005 г.

Не могли бы Зеты объяснить точнее, что происходит? (См. ниже Признаки Времени #1448)

После украденных выборов 2004 г. мы упоминали, что Хозяин Марионеток был недоволен, что его Марионетка – Буш ослушался его указаний позволить произвести изменения в руководстве Белого Дома. Необходимо было дать возможность победить Керри, поскольку Буш виделся на всех фронтах как одно несчастье. Лагерь Буша также противился постепенному приучению публики к мысли о присутствии Планеты X и к тому, что будет означать для средней семьи ее проход и что при этом делать, – что представляет собой образование, которое хочет

осуществить Хозяин Марионеток. Он хочет получить процветающие лагеря выживших, а не стихийную панику. Он также хочет, чтобы лагерь Буша взял на себя ответственность за сокрытие, а самонадеянный и амбициозный лагерь Буша сильно этому противился. Это вынуждает Хозяина Марионеток планировать в какой-то будущей момент обезглавливание тех, кто засел в Белом доме, – в такой степени, чтобы они больше не влияли на монолитную федеральную бюрократию. Мы объяснили эту борьбу между раздраженным Хозяином Марионеток и его честолюбивыми Куклами как захват власти толпой Буша и Чейни в союзе с Японией и Израилем, осуществленный для установления после сдвига полюсов мирового господства или, по крайней мере, для достижения равенства с Хозяином Марионеток, который в настоящее время стремится достичь цели через финансирование государственного долга. Насколько *это* может быть успешным?

Финансовый удар – это не только использование рычагов финансирования государственного долга, он распространяется через лабиринты, через все встречающиеся на всех фронтах экономики разветвления, как вода, и поэтому может воздействовать на *большую часть* тех, кто занимает положение во власти, действующих в соответствии с дошедшим ударом. Буш и его подручные не контролируют этот удар, а Хозяин Марионеток – контролирует и терпит своих непослушных марионеток только до той степени, которая желательна, чтобы во время этого очень бурного финансового периода сохранялся имеющийся статус кво, и они не раскачивали лодку. В какой-то момент, когда факт присутствия Планеты X больше нельзя будет отрицать, это изменится, – крах экономических рынков будет волновать его меньше всего и настоящей проблемой станет необходимость сфокусировать мировой гнев на явно видимом козле отпущения. Как мы упоминали больше года назад, давно подыскиваемым и выбранным козлом отпущения будет администрация Буша.

Буша эта роль не прельщает. Слабый, привыкший из-за избалованности к покровительству, считающий, что имеет безусловное неотъемлемое право на королевский сан, и поэтому неспособный иметь дело с *истинным* характером восприятия себя со стороны мира, которое воздействует на его психическую вменяемость, когда оно на него давит, – он удерживается своими подручными взаперти. Количество и продолжительность его пресс-конференций ограничены. Любой законный вопрос, который может быть поставлен на пресс-конференции, сдерживают и не допускают. Его подручные кормят его историями, в которых отменяются любые общественные протесты или гневные статьи с раздраженным негодованием проигравшей стороны. Но вот чего его подручные доставить не могут – это новостей об успехах. Хозяин Марионеток контролирует средства информации, влияет на медиа-магнатов, и поэтому в них, наконец, могут появляться для ознакомления Буша реальные результаты опросов. Хотя толпа Буша может разыскивать источники утечек из обширной среды американской бюрократии и наказывать виновных, этого невозможно делать в Англии, и поэтому появился меморандум Даунинг Стрит. Хозяин Марионеток не боится краха рынков настолько, насколько люди среднего достатка, поскольку *относительная* стоимость акций во всем мире останется той же, и основная их масса находится в его руках. Поэтому при финансировании долга через федеральный резерв и при нетерпеливости покупателя федеральных облигаций можно осуществить удушение команды Буша торговым дефицитом, и поэтому поддержка военных усилий Буша для Хозяина Марионеток не более болезненна, чем отказ в содержании непослушного ребенка. Результатом для Буша является суматоха на внутреннем фронте и уничтожение его влияния.

Между тем, этот период для Буша и его подручных является напряженным. Они выступают с бравым видом, ведут дела, как обычно, и страдают от стрессовых заболеваний типа высокого кровяного давления, головных болей, язв и повышенного уровня холестерина в крови. Буш, как известно, принимает транквилизаторы, преобразователи липидов и употребляет спиртное, все эти вещества только добавляют напряжение, создаваемое

реальными факторами, и имеют свои побочные эффекты. Задолго до надлома разума он начинает периодически исчезать, и это ускользание от мира, переносить который ему слишком напряженно, – случается все чаще и чаще, и случается на все более и более длительные промежутки времени. Поэтому свеча Буша, как заявляет Нэнси, – затрепетала.

Что может ожидать публика, когда спадет завеса над Планетой X? ... Элита занимается сменой капитанов. ... Они подыскивают внутри Белого Дома новое руководство.

ZetaTalk: Смена Капитанов,

записано 11 июля 2003 г.

При появлении доказательств присутствия комплекса Планеты X, которое больше невозможно отрицать, дальнейшие нападки ... со стороны НАСА и их хозяев будут являться намеренным созданием козлов отпущения. НАСА все время знало о Планете X, тщательно скрывало эту информацию, потому что считало ее вопросом национальной безопасности, и этого курса придерживались их хозяева – Белый Дом.

ZetaTalk: Козлы Отпущения,

записано 4 января 2004 г.

И что теперь? Он разрушит лагерь Буша, применяя как тонкие, так и не столь тонкие методы, снизив его влияние в мире и в пределах самих Соединенных Штатов просто до шума – он останется не у дел, будет дискредитирован, презираем и игнорируем.

ZetaTalk: Удар по Бушу,

записано 27 ноября 2004 г.

Опытный Хозяин Марионеток всегда имеет несколько вариантов плана, и эта ситуация тоже не была исключением. Сравним вариант наблюдения публики за грязной борьбой, которая ей покажет, в какой степени ею манипулируют, с возможностью манипулирования Администрацией Буша, которая, в сущности, будет обезглавлена, когда наступит время, он выбрал последнее.

ZetaTalk: Уступка Керри,

записано 4 января 2005 г.

Буш и его подручные стремились занять равное положение с Хозяином Марионеток, чтобы обеспечить господство над обеими Америками и принудительный альянс с Японией и Израилем, получив таким образом плацдарм для господства на Ближнем Востоке и в Азии.

ZetaTalk: Волшебник из Страны Оз,

записано 27 февраля 2005 г.

Каким будет выход из этого положения? Когда имеющие финансовое влияние власть имущие, поставившие США на колени, решат, что готова начаться стихийная паника, более страшная, чем управляемая паника.

ZetaTalk: Линии Тенденций,

записано 11 июня 2005 г.

Признаки Времени #1448

<http://www.aljazeera.com/> 'Самые последние опросы института Гэллупа (Gallup) показывают, что 57% граждан считает, что война не стоит потраченных на нее усилий, и почти такое же количество хочет, чтобы США начали выводить войска и больше их никуда не посылали. На прошлой неделе появились многочисленные признаки беспокойства в редакциях. Газета "The Sun of Baltimore": 'правительство, которое так сильно напортило с войной'. Газета "Minneapolis Star-Tribune": 'ненужная война, основанная на выдуманных подозрениях. ... Президент Буш и его окружение лгали, а мы все позволяли им это делать.' Газета "Chicago Tribune": 'Держать американ-

ские войска в Ираке – все равно что заливать огонь керосином.' Газета "Seattle Post-Intelligencer": 'Буш упорно цепляется за полностью дискредитировавшее себя утверждение о том, что между старым Иракским режимом, – вне зависимости от степени его незаконности и жестокости, – и атаками 11 сентября 2001 г. существовала некая связь.' [и из другого источника] Мнение Белого дома [9 июня] <http://www.tbrnews.org/Archives/a1647.htm> 'Двое моих здешних друзей мне рассказали, что посреди короткого выступления на прошлой неделе Буш внезапно перестал говорить, его челюсть отвисла, и он уставился в пространство. Спустя некоторое время, когда его слушатели уже собирались позвать врача, он мигнул, качнул головой и начал говорить... о чем-то совсем не в тему. Бессмысленный лепет отчасти был о его собаке. Все мы клянемся, что это происходило с ним на самом деле и было показано на CNN, а еще выразительнее – на FOX. Костюмы на Джорджиде сидят плохо, поскольку он кривоног и слегка сутул, но в смиренной рубашке он смотрелся бы просто замечательно! В таком бы наряде – да в шестичасовые новости! [и из другого источника] Я обратил внимание, что, когда Буш и Блэр встречались на прошлой неделе, телестанции эту встречу в прямом эфире не передавали, потом показали только фрагменты. Затем Буш давал пресс-конференцию, они ее в прямом эфире тоже не передавали. Они показали Скотта Макклеллана, рассказывающего о проблемах, а затем, когда назначенное для выступления Буша время вышло, они возвратились к их обычной программе. Весьма странно! Почему бы не показать Буша вживую? [Примечание: свеча Дабы (прозвище Буша-младшего) затрепетала? Может, он разваливается? То ли еще будет!]

Октябрьский Сюрприз

записано 15 октября 2004 г.

Сайт TBRNews.org исчез из сети после опубликования следующего сообщения:

Новости TBR – 11 октября 2004 г., Мнение Белого Дома

'Мы собираемся начать еще одну войну! Да, это было решено и тщательно спланировано. С кем мы вступим в войну? С Ираном.' Не могли бы Зеты быть так любезны, чтобы это прокомментировать.

Невзирая на сообщения о результатах предварительных опросов населения, состязание между Бушем и Керри вряд ли закончится вничью. Опросы очень легко поддаются манипулированию, контролю сверху, и публика не может проверить какой-либо из сообщенных результатов. Как такое может быть, что при царящем в экономике беспорядке, продолжении массовых увольнений рабочих и их оттоке в другие страны, Департаментом по Трудом с помощью компьютерной модели сгенерирован математический миф о создании новых рабочих мест, банкротство частных и корпоративных предприятий все время сохраняется на высоком уровне, и банкротами является большинство штатов, как фактически и само правительство США, повсеместно наблюдается потеря жилищ, поскольку потерявших работу и не имеющих пособия по безработице выгоняют из дома жить в автомобиле или на улице – что, избиратели еще больше хотят того же? Цены на нефть скакнули до неба, потому что в Ираке открыто идет гражданская война, конца которой в обозримом будущем не видно, имевшиеся там месторождения нефти разрушены злостным саботажем; охота за Бен Ладеном отложена в сторону ради очевидного захвата нефти в Ираке, из-за которого покалечены тысячи людей и произошло отчуждение от остального мира – и избиратели еще больше хотят того же?

Из-за множества планов выиграть выборы, – если не народным голосованием, то путем обмана и подрыва, из Администрации Буша раздается оптимистическая риторика. Большинство слышавших об этих планах или подозревающих о них полагает, что Администрации Буша всемогуща и не имеет оппозиции. Правда в том, что Администрацию Буша поставили на службу, этому содействовали те, кого мы называем Хозяевами Марионеток, –

богатая элита, которая правит миром силой своего контроля над корпорациями, – являясь их главными акционерами, и контроля над странами, – контролируя Международный Банк, финансовые учреждения и поддерживая их Федеральные Резервы. Этот контроль действует не только через финансовое влияние, он идет и через ЦРУ и Мафию, используются все способы, чтобы управлять своими Марионетками, включая убийство, запугивание и шантаж, взяточничество, и способность проникать через системы безопасности, так что из пределов их досягаемости никакое бегство невозможно. Мы сообщали, что Хозяева Марионеток не довольны деятельностью Администрации Буша, и в любом случае ищут козла отпущения, чтобы на него указать, когда до публики дойдет правда о Планете X. Буш и его близкие друзья не собираются уходить просто так.

- Обман на выборах был встроен в систему Дайболт (Diebolt), осуществить план подтасовки результатов выборов так же легко, как подтасовать результаты опросов штат за штатом.
- Если не удастся обеспечить большинство в Коллегии Выборщиков, то план состоит в том, чтобы *противопоставить* голоса выборщиков-мошенников голосам избирателей, и поэтому осуществляется нажим для замены губернаторов – Демократов на Республиканцев или на уступчивых Демократов, среди прочих – губернатор Калифорнии – заменен, губернатор Нью-Джерси опозорен, губернатор Индианы убит ударом в голову.
- И хотя это тоже может не выйти, но по крайней мере создаст спорную ситуацию, так что будут вовлечены суды, а они, конечно, снова приведут к всегда покладистому Верховному Суду.

Но удастся ли это? Обман на выборах и использование мошенничающих выборщиков являются обоюдоострыми мечами, и при такой досягаемости, которая проникает даже через системы безопасности, Верховный Суд беззащитен перед запугиванием разгневанных Хозяев Марионеток. Тогда единственный оставшийся безопасный вариант у Марионетки, решившей самой стать независимой и появиться после наступившего сдвига полюсов как *властелин* Северо-Американского континента и командующий остатками американских Вооруженных Сил, считающийся после сдвига превосходящим всех остальных в мире, как это было и перед сдвигом, – ввести Военное Положение. Уже давно в США были введены в действие Приказы Президента, согласно которым FEMA (МЧС) позволено в случае бедствий взять на себя власть над территорией, но для этого требуются бедствия. Затем это заменили департаментом Национальной Безопасности, которому предоставили широкие полномочия по распоряжению ресурсами – федеральными, местными и находящимися в ведении штата, также как и Военными США, когда над США нависнет угроза. Если угрозы над США нависали сотни раз, хотя все они были *блокированы* нами и нашими братьями, Служащими Другим, то как сфабриковать такую угрозу? – Начать где-нибудь войну.

При рассмотрении *возможности* такого шага нужно помнить, что Администрация Буша больше не управляет Военными США, и что уже *давно* говорилось, что должен быть осуществлен планомерный цивилизованный вывод войск из Ирака. Как такое могло получиться, что в начале 2003 г. Буш с усмешкой выразил к ООН свое презрение, как к 'неуместной' в данном деле организации, а в 2004 г. он пошел просить у них помощи? – Войска ООН должны будут войти, а США – цивилизованно выйти обратно, несмотря на их яростное стремление обезопасить месторождения нефти, хотя весь мир видел, что в то время, когда защищалось Нефтяное Министерство, разграблялись древние сокровища Багдадского музея. Военные США, отозванные из Кореи для поддержки иракской кампании, находятся в состоянии бунта, а население США опасается призыва к следующему шагу. – К войне с Кореей, или войне с Ираном, которая по этим причинам может начаться независимо от того, насколько она подстрекается бывшими или будущими отношениями к ним Администрации Буша. Ее можно рассматривать как ничем не спровоцированный акт безумия, из-за которого избиратели, конгресс и правовые системы будут бояться, что он

подтвердит опасения населения США, которое может начать открытый мятеж. Это не означает, что такие акты не продуманы. Это означает, что лежащая на руле рука колеблется, поскольку убеждена в неизбежности аварии. Пока существует возможность победы на выборах путем обмана избирателей, манипулирования коллегией выборщиков и вмешательства со стороны Верховного Суда, выбирается этот путь. И хотя общественность и американские военные ожидают нового Главнокомандующего, который не мог бы допустить подобного неспровоцированного вторжения, которое ожидается от неудачной администрации, осуществление Октябрьского Сюрприза, переходящего в декабрьский Сюрприз, – вряд ли вероятно.

Перестановки в Военном Командовании

записано 18 ноября 2004 г.

Американские Военные совершенно потеряли уважение к своему Главнокомандующему. Они отказывались вступать в Ирак, их мнение было проигнорировано, а к руководству относятся так, как к роботам, которые ждут указаний, чтобы им безропотно следовать. На самых высоких уровнях прямо под поверхностью вскипает мятеж.

ZetaTalk: Смена Капитанов, записано 11 июля 2003 г.

Как следует рассматривать встречу командующих НАТО ... принимая во внимание решения и действия, предпринятые военными США в конце августа [2003], чтобы занять Белый Дом, назначив своего Главнокомандующего и собственное внутреннее руководство?

ZetaTalk: Не Политики, записано 11 октября 2003 г.

Начиная с августа 2003 г., когда ядерный чемоданчик с кодами запусков стратегических ракет был перефутболен от Буша, считающегося, как демонстрирует Война в Ираке, очень неуравновешенным человеком, страдающим манией величия, и принят Военным руководством США, на публике им приходится все время притворяться. Военно-морской флот, который давно играет центральную роль в сокрытии Планеты X, занимая положение хранителя всемирного времени, запустив свои шупальца во все обсерватории мира, устанавливая времена восхода и захода для Солнца и Луны и контролируя даже USGS (Геологическую Службу США) и информацию о землетрясениях, прежде чем она будет распространена, является союзником с Бушем. В то время, когда в адрес Буша могло быть начато судебное разбирательство или запущен импичмент, его деятельность стала обрастать слухами, но, учитывая Республиканское большинство в Конгрессе и наличие друзей в Верховном Суде, пойти против него таким путем считалось невозможным. Предполагалось, что если выборы не за горами, то со временем эта рана затянется или произойдет что-то вроде этого, но теперь, когда произошел также явный обман на выборах, притворяться уже стало трудно. Гор как законно избранный в 2000 г. Президент, после 2004 г. продолжает считаться Верховным Главнокомандующим, снискавшим уважение в течение 8 лет пребывания в должности Вице-Президента, и уважаем также за то, что пострадал из-за нарушений на выборах 2000 г., но был тверд и решителен в борьбе. Считается, что у Керри оба эти качества отсутствуют. Так как после "удачного хода" Белого Дома в 2000 г. в ЦРУ и в Министерстве Обороны были произведены текущие чистки, предназначавшиеся для размещения у руля своих политических союзников, то их деятельность является не столько профессиональной, сколько политической. До момента, когда бунт наконец дошел до Министерства Обороны, произошли сотни более ранних отставок в опасении, что принесет Война в Ираке. Те, чье притворство перед публикой было снято на пленку, оказались в неудобном положении, вынужденные *делать вид*, что Главнокомандующим являлся Буш, и *притворяться*, что их распоряжения имеют вес. Что же теперь, когда впереди ждет не только это?

Октябрьский Сюрприз

записано 30 сентября 2006 г. во время беседы в прямом эфире на радио-шоу *GodlikeProduction*.

Главное качество тех, кто будет окружать ушербного Буша в будущие месяцы, будут ли это замененные Военные начальники или заполнившие вакансии в Кабинете, – это способность ЛГАТЬ прямо в лицо, причем неоднократно, без всяких эмоций, как психопаты. Вторым качеством будет преданность, слепая верность, тот тип верности, которую имеет ребенок к родителю, когда ошибки просто не замечаются и, конечно, не принимаются во внимание, так как иначе ребенок не будет чувствовать себя в безопасности, – пресыщенность, цепляние за людей, не очень справедливых и не имеющих никакой реальной внутренней силы. Третьим качеством будет слепое честолюбие, желание видеть свою значительность, быть в толпе победителей или властвующих и порицать боль и страдание, которое это качество вызывает где-то другом месте, – амбиции служащих себе. Четвертым качеством будет долговечность такой лояльности, чтобы качество преданности или способности жить во лжи было испытано временем. Как откровенно скажет любой об образе действия собирающихся вокруг семейного стола, семейные узы, которые могут быть среди охраны дворца, *связывающие* их с членами своих семей, считаются дополнительной гарантией преданности и, вероятно, должны будут сохраниться, а не отпадут. В этом отношении давние друзья семьи рассматриваются как дальние родственники. Последнее качество, которое нужно рассмотреть – компетентность, и поэтому члены охраны дворца, *каково бы ни было* их звание, будут оставаться все более и более не у дел. Смотрите на это, как на раскол в администрации. Приказы будут игнорироваться, распоряжений просто никто не станет слушаться, и, несмотря на потребность изменить стиль управления, сохранится существующий путь, а когда люди будут оказываться в присутствии *претендующего* на звание лидера нации Буша и его близких друзей, последует молчание и оцепенение или показное сотрудничество. Это может быть не очевидно до тех пор, пока не грянет настоящий кризис, потребоющий действий, когда вырываются претендентом распоряжения будут игнорироваться, а федеральные агентства станут действовать согласно своим исходным обязанностям и согласно своей совести.

Действующий Министр Сухопутных Войск Уходит в Отставку

Сегодня [17 октября] действующий Министр Сухопутных Войск Лес Броунли подал заявление о своей отставке, вступающей в силу с 3 декабря 2004 г. В период с ноября 2001 г. до мая 2003 г. Броунли занимал должность Заместителя Министра Сухопутных Войск, а с этого времени он также вступил в должность Действующего Министра Сухопутных Войск.

Подав в Отставку Министр ВВС Джеймс Дж. Роч

Сегодня [16 ноября] Министр Джеймс Дж. Роч подал заявление о своей отставке с поста Министра Военно-Воздушных Сил США. Министр Роч планирует покинуть пост 20 января 2005 г. или, если Сенат утвердит его преемника до этого срока, – то раньше.

Командование Воздушно-Космической Обороны Северной Америки и Управление по Делах Общественности Северного Округа США

На проходящей здесь 5-го ноября церемонии адмирал Флота Кейтинг принял командование от Генерала Эберхарта. Бывший начальник Генерального Штаба – первый офицер не из состава ВВС, назначенный для командования силами Военно-Космической Обороны Северной Америки (NORAD), начиная с их создания в 1958 г. Генерал Эберхарт занимал пост главнокомандующего Северным Военным Округом (NORTHCOM), объединившим под одним новым командованием четыре военных ведомства, включая резервные компоненты и Береговую Охрану США, с момента его образования – после террористических атак 11 сентября 2001 г.

Конгрессмен от Республиканской партии Марк Фоли вчера ушел в отставку из-за приписываемых ему электронных посланий 16-летнему практиканту конгресса, имеющих сексуальную направленность. Сайт веб-радио *Cloak & Dagger* <http://www.cloakanddagger.de/> предсказывает низвержение и других высокопоставленных Республиканцев и Демократов из-за их тайных сексуальных деяний и т.п. Можем ли мы по мере приближения ноябрьских выборов ожидать увеличение новостей о скандалах и внезапных отставках "удобных для коррупции" Сенаторов и нечистых на руку Конгрессменов?

Внезапное появление в СМИ подборки неприглядной информации, да еще в то самое время, когда вот-вот начнется широкая кампания, предваряющая промежуточные выборы, – это не простое совпадение. В течение всего лишь одной недели эта подборка захватила первые полосы всей прессы, значительно превысив обычный процент утечек или неприглядных историй.

1. Это информация о сотнях визитов Джека Абрамоффа в Белый Дом, несмотря на отрицание Буша того, что он знает этого человека, и несмотря на попытки Белого Дома утаить от прессы документацию о посещениях. Они успешно продолжались в течение многих месяцев, так что же изменилось? Эта документация была под контролем Белого Дома, и по-видимому, Конгресса, так как же вышло, что Комитет по Реформе Власти опубликовал ее именно в это время?
2. Вышла в свет книга Вудворда с обнародованием скрывавшегося числа погибших в Ираке, которая совершенно недвусмысленно представляет Белый Дом Буша и штат его служащих в неприглядном свете. Это гарантирует, что вопрос об иракской проблеме будут поднимать и дальше, поскольку Вудворда приглашают на ток-шоу в качестве гостя, также обстоит дело и со ставшими достоянием гласности трениями между такими посвященными лицами, как Райс и Рамсфелд. Кто скоординировал дату издания книги с началом проведения широкой кампании?
3. Утечка из доклада NIE ("Аналитические оценки разведывательных служб"), благодаря которой та его часть, которая представляет Буша в неприглядном свете, стала известной прежде тех частей, которые Буш предполагал опубликовать. Буш опубликовал всего 4 страницы из 30, тщательно отобрав лишь те, которые представляют войну в Ираке в выгодном для него свете, при этом намерения опубликовать страницы, где заявлялось, что агентства считают, что иракская война не сократила, как любит заявлять Буш, а увеличила интенсивность терроризма и число террористов, у него не возникало никогда. Это утечка самой секретной документации, из самых недр бюрократии. Кто устроил такую утечку в это время, и почему источник утечки оказался под защитой?
4. Конгрессмен от Республиканской партии Фоли был безоговорочно изобличен как педофил выложенными в интернете и переданными крупнейшими СМИ посланиями из интернет-чата, имеющими явную сексуальную направленность. Кто выбрал эту неделю и этот день – последний день работы Конгресса, в который Республиканцы планировали торжественно обнародовать свой законодательный отчет, которым они надеялись напрочь отменить утверждение о том, что "Конгресс ничего не делает"? К выбору момента добавьте то, что именно в это время зафонтировал источник заявлений – молодые юноши, практиканты Конгресса, и их попечители. Кто это устроил?

Имеют ли Демократы настолько длинные руки, что смогли повлиять на издателя Вудворда и на самого Вудворда, смогли повлиять на Комитет по Реформе Власти, чтобы тот опубликовал данные о визитах Абрамоффа, смогли устроить утечку части секретного доклада NIE из спецслужб, и смогли подключить

несовершеннолетних юношей-практикантов Конгресса и их попечителей – и все это *одновременно*? Вряд ли. Это – рука Хозяина Марионеток, который намерен через эти предстоящие выборы похоронить Белый Дом, изменив правящее большинство Конгресса. И даже намерен предотвратить на сей раз своей рукой повсеместное мошенничество на выборах или устранить его последствия, если оно все-таки будет иметь место, путем встречных взломов системы; он хочет, чтобы общественное мнение твердо поддержало победу Демократов, поскольку в этом случае сомнений в результатах выборов не будет.

Признаки Времени #1642

Наряду с Победами Великая Старая Партия (Республиканцы – прим. пер.) Пропускает несколько Ударов [1 окт.]

<http://www.nytimes.com/2006/10/01/>

Новые разоблачения, имеющие отношение к Джеку Абрамоффу, – оскандалившемуся лоббисту, чье заявление 3 января о признании вины взбаламутило партию и дало ход событиям, которые привели к отставке Конгрессмена Тома Делая. Республиканцы надеялись, что г-н Абрамофф постепенно исчезнет из поля зрения, тем самым лишив Демократов повода употреблять в заключительные недели кампании свою ежедневную присказку "культура коррупции". Но Комитет по Реформе Власти Палаты Представителей Конгресса выпустил сообщение, подробно описывающее его всплывшие контакты с высшими чиновниками Белого дома. [и от другого] "Нью-Йорк Таймс": Разведывательные службы утверждают, что война в Ираке усиливает угрозу терроризма [23 сент.] <http://www.rawstory.com/> Непредвзятая оценка существующих в терроризме тенденций, данная американскими секретными службами, приводит к выводу, что вторжение США в Ирак и его оккупация способствовали переходу Исламского радикализма в новую фазу, и что со времени атаки 11 сентября общая террористическая угроза возросла. Эта оценка спецслужб, датированная апрелем, – первая со времени начала войны в Ираке оценка глобального терроризма, данная американскими секретными агентствами официально, причем она представляет собой согласованное мнение 16 независимых секретных правительственных служб. [и от другого] Фоли Уходит Из Конгресса Из-за Электронной Почты [30 сент.] <http://www.sfgate.com/> Видный Конгрессмен-Республиканец ушел в отставку из-за скандала, который относится к числу тех, что приводят родителей в ярость и который разразился после того, как стало известно, что он обменивался непристойными электронными сообщениями с подростком, – бывшим практикантом конгресса. Конгрессмен Марк Фоли, Республиканец из Флориды, холостяк, в пятницу принес извинения за то, что не оправдал доверия его семьи и избирателей. Его письмо об отставке было зачитано Конгрессу в пятницу, ближе к вечеру, и с этого момента Республиканцы весь вечер – за шесть недель до выборов в палату представителей конгресса – только и делали, что пытались объяснить, как такое могло твориться прямо у них на глазах. Ближе к полуночи они устроили голосование, давшее комиссии Конгресса по этике право на решение о необходимости расследования.



Хиллари = Облегченный Вариант Буша

записано 10 января 2008 г.

	Клинтон	Обама
Результаты Ручного Подсчета	34,818%	38,706%
Результаты Машинного Подсчета	39,755%	36,398%
Метод Подсчета не Объявлен	45,266%	30,611%

Не следует ли поставить под сомнение результаты выборов в Нью-Гемпшире? Статистические данные выборов указывают, что если подсчет делался вручную, то ожидаемое лидерство

Обамы сохранилось. А если учитывать подсчет с помощью системы Дайболд, то непостижимым образом победила Хиллари. Голоса, подсчитанные на предвыборном партийном совещании давали Обаме преимущество, по крайней мере, в 10 пунктов, и опросы проголосовавших это доказывают. Это был запас прочности, вычисленный для тех округов, где результаты подсчитываются вручную. Тут явно что-то подозрительно. Действительно, до выборов было достаточно много прогнозов, что Хиллари должна проиграть, и проиграть сильно. Это подтолкнет ее из сегодняшнего положения, когда она уже балансирует на грани, к тому, что о ней могут забыть. Не случайно для того, чтобы обеспечить Хиллари победу на Нью-Гемпширских предварительных выборах, использовались те же методы мошенничества на выборах, которые в 2000 и 2004 г.г. обычно гарантировали Бушу Президентство. Она была обвинена Обамой в том, что является "Облегченным Вариантом Буша", так как она сотрудничала с лоббистами и предлагала дать Бушу полномочия, которые он хотел иметь в Ираке, а теперь и в Иране. Клинтон связан с семьей Буша, согласившись с ней поддерживать друг друга, что не должно удивлять, если следить за новостями, – Джордж Герберт Буш и Билл Клинтон были вместе в Индонезии после разрушительного землетрясения, произошедшего в Рождество 2004 г. Столько у них духа товарищества после очень многих лет противостояния.

Можно ли считать, что кандидат от Демократов на предварительных выборах уже определен? Ничуть. Хозяин Марионеток, который желает, чтобы администрация Буша/Чейни была политически обезглавлена, вряд ли заинтересован в замене команды. Он хотел, чтобы победил Керри, а Буш украл результат выборов, поэтому он нанес ответный удар, гарантировав, что выборы 2006 г. соответствовали волеизъявлению людей. Он хочет, чтобы США ушли с Ближнего Востока, и таким образом месторождения нефти будут под защитой какой бы то ни было власти, которая станет там господствующей. Он хочет *сковать* Буша, и не хочет, чтобы кто-то был поставлен в качестве марионетки Буша, действуя по его доверенности. Мы предсказываем, что теперь он вмешается таким же образом, как он сделал в 2006 г., чтобы гарантировать достоверность выборов. Обама видится ему как тот, с кем он может вести переговоры, тот, с кем он может найти общие интересы, такие как сохранение экономики и поддержка промышленного потенциала. Согласно нашим предупреждениям, его советники знали, что была возможность мошенничества на выборах, но он не предпринял действий вовремя. Мы предсказываем, что застать его врасплох во второй раз уже не удастся.

Первичные Выборы в Нью-Гемпшире: Опросы Перед Выборами для Клинтон и Обамы Дико Отличаются от Объявленных Результатов

9 января 2008 г.

<http://www.bradblog.com/?p=5530>

Значительная степень избирательных бюллетеней в Нью-Гемпшире подсчитывалась на системах голосования с оптическим сканированием Дайболд, – способом, который полностью запрограммирован и контролируем очень, очень плохой компанией с названием «LHS Associates». Число голосов, собранных опросчиками перед выборами, было в основном совершенно одинаковым, – и на стороне Республиканцев, и на стороне Демократов. Кроме принципиально важного (для Хиллари) Клинтон противоборства в гонке между ней и Обамой. Как можно заметить, последние опросы службы Зогби, вроде бы дали совершенно одинаковое количество предсказывавших победу для всех кандидатов – как для Республиканцев, так и для Демократов, кроме Клинтон и Обамы. Эдвардсу, например, в опросе Зогби отдавали 17% голосов, и по данным MSNBC, согласно сообщениям с 63% избирательных участков, он получил в точности 17%. Таким образом, не должны ли мы предположить, что в последнюю минуту решили изменить свое предпочтение на Хиллари только те избиратели, которые раньше предпочитали Обаму? Приблизительно на 40% избирательных участках в Нью-Гемпшире, что соответствует примерно 25% голосов, подсчет ведется вручную. На всех остальных участках бюлле-

тени подсчитывают с помощью незащищенной от взлома системы с оптическим сканированием Дайболд, с совершенно незащищенными картами памяти, которые полностью запрограммированы и контролируются компанией «LHS Associates». Как говорит Бевв Харрис с сайта BlackBoxVoting.org, который, кажется, разделяет мое беспокойство, LHS – это "охранная цепь" на Нью-Гемпширских выборах.

Шансы Маккейна

записано 2 Августа 2008.

Гэллуп Дейли: 2 Августа 2008

<http://www.gallup.com/poll/109180/Gallup-Daily-McCain-Obama-Remain-Tied.aspx>

Маккейн и Обама Остаются в Связке. В последнем опросе каждый получил 44% голосов

Каковы шансы Маккейна? Он проиграет, и проиграет крупно, хотя до поры общий электорат, вовлеченный в сентябрьские и октябрьские опросы, и не покажет этого. Есть прослойка неопределившихся, и когда они выберут в последний момент – это создаст разницу. Ничего не изменится с кандидатами, но их основные профили станут более противоположными и очевидными с течением времени и продолжением стресса от кампании. Есть несколько причин для этого:

Экономика

Широко известный тезис, что президент и экономика в сортире вызовут сдвиг в отношении того, какая партия должна находиться в Белом Доме, содержит правду. Оба, и Буш и ухудшающаяся экономика только помогут Обама по мере приближения даты выборов. Для существующего Белого Дома ничего не изменится между настоящим моментом и тем временем, и они ничего не смогут сделать чтобы форсировать изменения к лучшему ни в экономике США, ни в войне в Ираке.

Обама как Черный

Обама, как часть черного сообщества не представляет проблемы, так как он не потворствует черным, а вместо этого выговаривает им. В действительности, многим, имеющим предубеждения к черным, по той причине нравится Обама. По этому вопросу он выигрывает везде.

Планирование и Организация

Обама энергичен и может бесконечно участвовать в кампании, тогда как Маккейн становится изнуренным. Это можно увидеть по его недостаточному присутствию в Сенате и его нужде проводить уикенды вдали от всех. Темп увеличится сейчас настолько, как это сделал Обама со своими заморскими визитами. Обама заложил основу для большого скачка в политическом турне и в "красных штатах" (штатах, голосующих преимущественно за республиканцев – прим. пер.) и сейчас сфокусируется на самой кампании и появлению в местных газетах. В этом он превзойдет Маккейна. Так же как и с первичной кампанией, Обама рано заложил основу, уделив этому первостепенное внимание, поэтому основа для его действий и последующих успехов уже будет, когда придет финальный скачок. Маккейн плохой организатор и не сделал *ничего* из этого, и вместо этого сфокусировался на комфортных для него встречах в муниципалитетах, где он встречает только энтузиастов.

Негативная Реклама

Лагерь Маккейна обеспокоен, как это можно увидеть из использования ими негативной рекламы и отчаянного позирования для привлечения внимания прессы. Они оказались за бортом, скорее подталкиваемые вперед, нежели удерживаемые сзади самим Маккейном вследствие его гнева и подростковых черт характера, которые проявились после заморского турне Обамы. В разгар дебатов по поводу ролика "Знаменитость", Маккейн выпустил ролик "Номер Один", показывающий, что его общий подход заключается в высмеивании, что Обама – это

ничего значительного, кроме популярности. Мир увидел, что Маккейн не благородный, а ревнивый и обидчивый – оба не лучшие качества для президента.

Травля

Лагерь Маккейна пытался втравить Обаму в перепалку, отвлекая внимание от вопросов и фокусируя внимание на пустяках, и пытался придать этому вид, будто Обама сам начал перепалку. Но произойдет обратное. Безотносительно того, что говорят ученые или кампания, публике очевидно кто был тот, кто начал все эти дискуссии не по теме. Это были ролики "Знаменитость" и "Номер Один", наряду с другой бессмысленной негативной рекламой. Указывание пальцем из лагеря Маккейна не меняет этого восприятия, так как у них в руках дымящийся пистолет.

Характер Маккейна

Так как Обама остается спокойным и сохраняет акцентирование на вопросах, то Маккейн все больше будет разочаровываться. В прошлом он имел взрывчатый характер и даже нападал на людей в ярости, но знает, что во время кампании такое поведение было бы фатальным. Таким образом, он будет взрываться за закрытыми дверями и продолжит атаковать Обаму, пытаясь получить удовлетворение в бою, которого он желает. Если он может не взорваться при камерах, чтобы весь мир это увидел, так как его основная личность станет очевидной, то как он будет делать заявления на своих встречах в муниципалитетах, все из которых будут записываться на видео. Захотят ли США, даже серьезные Республиканцы, иметь в Белом Доме кого-то, чьей натурой является погоня за перебранками и скандалами? Многие лучше останутся дома, чем голосовать за Маккейна, чувствуя из-за этого неудобство.

Выбор Вице-Президента

Оба, и Маккейн, и Обама, пока притормаживают, надеясь, что другой сделает это первым. Маккейн настолько доведен до отчаяния, видя состояние опросов в ключевых штатах, что он соблазняется выбрать женщину в попытке получить рассерженных приверженцев Хиллари, чтобы изменить свой путь. Любое лыко в строку. Так как его выбор должен быть сделан в дни проведения Демократической конвенции, то любые изменения в последнюю минуту вызовут проблемы в его кампании, и выбор женщины вызовет проблемы с ультраконсерваторами. Это не победа для Маккейна, так как любому голосу, который он может выиграть среди женщин, будут противопоставлены потери среди консерваторов. Это миф, что процесс голосования является секретом, хотя у прессы есть мало, о чем она может сообщить, так как никто ни пойдет на разглашение, ни даже не будет говорить с прессой анонимно. Но у кампаний есть свои собственные доклады и эта информация используется для их собственного выбора Вице-Президента. Обама уже объявил о своем предпочтении Себелиуса, но пока придерживает это, так как нет причин для раннего объявления и множество причин объявить в последний момент. Для того, чтобы выявить базу Республиканцев, Маккейну нужно выбрать консервативного белого мужчину, и он вероятно это сделает если не будет в полной ярости и возмущении от успеха Обамы. Любое другое движение повредит ему.

Вице Президент Маккейна

записано 30 августа 2008 г.

Маккейн Делает Ставку на Неопытного Консерватора [29 авг.] <http://www.ft.com/cms/s/> Выбор мистера Маккейна представляет собой приглашение к победе раздраженных бывших сторонников Хиллари Клинтон, сокращающее усилия Демократов, направленные на то, чтобы вновь объединить партию во время съезда. Элен Малкольм, – президент Списка Эмили, про-демократической группы, которая поддерживает женщин-кандидатов, – выразила сомнение в идее, что госпожа Пэйлин привлечет бывших сторонников Клинтон. "На этих выборах Маккейн явно видит силу женщин-избирателей, но точно также явно не в состоянии решить любую из проблем,

которые их беспокоят," – сказала она, выдвинув на первый план поддержку госпожи Пэйлин в том, чтобы отменить решение по делу «Роу против Уэйда», которое узаконило аборты.

Не нанес ли Джон Маккейн выбором такого Вице Президента себе вред? Это скорее его достижение. Как показывали частные опросы, которые проводили организаторы его кампании, он проигрывал, и безнадежно, разрыв между ним и Обамой должен быть намного большим, чем показывают опросы общественного мнения. Обама привел избирателей в активность, так что для голосования зарегистрировались многие молодые люди и представители цветного населения. Число новых избирателей у Демократов далеко превосходит число новых избирателей у Республиканцев, с соотношением 5 или 6 к 1. При опросах эти новые избиратели не включались в число потенциальных опрашиваемых избирателей – тех, кто голосовал на двух прошлых президентских выборах. Кроме того, к опросам в ноябре, когда их проведут демократы, более вероятным будет недостаток энтузиазма. Учитывая, что аргументы, которые лагерь Маккейна использовал против Обамы, успеха не дали, они отчаянно нуждались в том, что могло бы переменить ход игры. Если посмотреть на значительное количество раздраженных поклонников Хиллари, заявляющих, что они проголосовали бы за Маккейна, то они будут похожи на наибольший из избирательных блоков, которые можно было бы потенциально склонить к Маккейну. Так что же с этим выбором было не так?

Во-первых то, что он обидел самый сильный блок Хиллари – пожилых женщин, которых в течение всей их жизни дискриминировали и считали гражданами второго сорта. После того, как в более молодом возрасте женщинам на работе не предоставляют равную оплату труда и равные возможности, им достается стандартная жизнь. Маккейн уже был заклеен за эту тенденцию в его истории с обхождением со своей первой женой, – бывшей королевой красоты, которая получила увечья в автомобильной катастрофе. Маккейн завел дружбу с неизбалованной красавицей – Синди. Затем решение назначить Вице Президентом еще одну королеву красоты (Сару Пэйлин – прим. перев.), и которая к тому же намного моложе, чем Маккейн. Какими бы ни были аргументы, этот фактор освобождает женщину от необходимости иметь истинные профессиональные качества, требуемые на таком посту, и выбор этой женщины только за ее красоту очевиден. Для пожилых женщин-избирателей Маккейна, которых он надеется привлечь, это интуитивно очевидно. Стоя рядом с Маккейном, Пэйлин выглядит его любовницей, напоминая о возрасте Маккейна, поскольку его отношения завязаны с женщиной из другой эпохи. У Обамы есть жена, которая является сильной, компетентной женщиной и даже ежедневно зарабатывающий больше денег, чем он. Маккейн по этой проблеме сейчас имеет позицию, противоположную Обаме, и проигрывает в этом вопросе в значительной степени, хотя в опросах это еще не стало очевидным.

Во-вторых, Маккейн вышел за рамки своей тенденции окружать себя лоббистами и быть восприимчивым к денежным интересам и погряз в новом и очень недавно возникшем скандале с злоупотреблением властью. В прошлом Маккейн был замешан в скандале с пятеркой Китинга, когда во время кризиса

Ссуд и Сбережений заступался за банкира Чарльза Китинга, пытаясь заставить инспекторов быть поосторожнее с его другом Китингом. Это было уже достаточно давно в прошлом, и большинство избирателей это оставит в стороне, но что говорит его выбор Пэйлин в качестве Вице Президента о его суждениях и тенденциях? Она впутана в конфликт, в расследование, которое могло закончиться импичментом против нее на Аляске. Несомненно, она хотела уволить со службы своего бывшего зятя с должности патрульного и настояла, лично и через посредников, чтобы это было



делано. В склонной к скандалам Аляске это само по себе считалось незначительным скандалом, но когда она уволила очень компетентного главу Департамента Общественной Безопасности (Уолта Монегана – прим. перев.) просто за то, что тот отказался выполнить ее указание (уволить ее зятя – прим. перев.), то переступила черту. Это было не просто нарушением закона, это являлось основанием для импичмента и плохо отразится на решении Маккейна.

О Чем Думает Маккейн? Перспектива Человека с Аляски.

29 августа 2008 г.

<http://mudflats.wordpress.com/2008/08/29/what-is-mccain-thinking-one-alaskans-perspective/>

Сестра Сары Пэйлин Молли вышла замуж за парня по имени Майк Вутен, который работает в правоохранительных органах штата Аляски. У Майка и Молли был трудный брак. Когда брак распался, началась горькая тяжба за право опекунства, которая все еще продолжается. Во время опекунского расследования были подняты все виды проступков Вутена, включая такие факты, что он незаконно застрелил лося (да люди, это – Аляска), был замечен в пьяном виде за рулем и использовал тазер (специальное оружие, применяемое полицией. Внешне напоминает электрический фонарик. С расстояния в 5 м в тело преследуемого выпускаются две небольшие стрелки с зарядом в 15 тыс. вольт, которые временно парализуют преступника – прим. перев.) на своем 11-летнем пасынке (в тестовом режиме, – напоминает он), который возможно попросил посмотреть, на что он похож. Хотя Вутен, как оказалось, не был звездной фигурой, факт, что на мерзкой охоте на лося его сопровождал отец Пэйлин, и что многие из всего множества выдвинутых семей Пэйлин обвинений касались случаев, которые произошли задолго до того, как о них когда-либо сообщили, что имело привкус отчаянной борьбы за право опекунства. История Вутена в основном говорит о том, что его преследовала семья.

В конце концов, Вутен попал под расследование и получил дисциплинарное наказание за два поступка, и ему позволили сохранить свою должность в полиции. Зайдя к Уолту Монегану, Пэйлин назначила нового шефа Департамента и главу сил Общественной Безопасности. Монеган был любим патрульными, работу выполнял при минимальном финансировании превосходно и внезапно был уволен. Пэйлин не была в городе, а Монегану "предложили другую работу" (другими словами уволили) без всяких объяснений жителям Аляски. На губернатора было оказано давление, чтобы добиться подробностей, потому что вокруг факта, что весьма уважаемый Монеган был уволен, потому что отказался уволить вышеупомянутого Майка Вутена, начали циркулировать слухи. Пэйлин упорно отрицала, что когда-либо говорила с Монеганом или оказывала каким-то образом на него давление, чтобы уволить Вутена, или что это делал кто-либо из штата ее служащих. Через несколько недель выяснилось, что не просто оказывалось давление, но было буквально множество бесед, в которых оказывалось такое давление для его увольнения. Монеган дал свидетельские показания об этом факте, побудив законодательное собрание штата Аляска продолжить расследование. Но прежде чем был дан ход этому расследованию, Пэйлин послала генерального прокурора штата Аляска провести некоторую собственную исследовательскую работу, поэтому она смогла заранее узнать, что должно было обнаружить расследование. (Нет, я это не раскрываю). Без ведома фактически назначенного следователя или законодательного органа Агентство Новостей АГ взяло интервью у нескольких человек! Расследование Пэйлин себя раскрыло телефонным звонком, сохраненным полицейскими штата Аляска, зарегистрированным от подчиненного Пэйлин – Фрэнка Бейли, оказывавшего давление на полицейского из-за неувольнения Вутена. Тодд Пэйлин (муж губернатора) даже говорил с Монеганом прямо в офисе Пэйлин, в то время как она была далеко. Сейчас Бейли находится в оплачиваемом административном отпуске.

И будто этого еще мало, – назначенная замена Монегана, Чак Копп, оказался в центре собственного небольшого скандала.

После сексуальных домогательств, о которых заявил бывший сотрудник, не испытывавший удовольствия от всех этих неожиданных объятий и поцелуев в офисе, он получил письменный выговор и был снова назначен на должность. Был ли он проверен? Очевидно нет. Когда его расспросили обо всем этом, он прокомментировал это так, что его никто не спрашивал, и он подумал, что об этом всем известно. Копп все еще вызывающе заявляет, что не делал ничего дурного, и сказал прессе, что никоим образом не уходил со своего нового поста. Но двадцать четыре часа спустя он ушел. Позже раскрылось, что за две недели работы он получил от Пэйлин выходное пособие в размере 10 000 долларов. Монеган не получил ничего.

Старые Привычки

записано 13 января 2005 г.

Врезались в подводную гору, которой не было на картах. Разве у них не было гидролокаторов?

Еще за несколько дней до обнаружения в 1983 г. европейско-американской группой IRAS Планеты X с помощью запущенной в полет за пределы атмосферы своей инфракрасной обсерватории, это было пока лишь слухом, известным только тесному кругу членов клуба MJ12, шепчущихся и обсуждающих за бренди вопрос, верить ли нашим словам или нет. Да, все эти вести существовали, даже в Библии были пророчества, которые описывали Конечные Времена в таком же роде, но никакой определенной даты не сообщалось, и последовательность событий была не ясна, и в любом случае непонятно, было ли все это битвой между добром и злом? Так как все империалисты, будь то Христиане или Мусульмане, считают себя исполнителями воли Божьей, все они продолжают осуществлять свои планы, уверенные, что, являясь рукой добра, они тогда должны быть лично защищены от атаки Конечных Времен. Каждый продолжал действовать так, будто никаких катастрофических изменений на Земле, вроде тех, которые мы описывали, произойти не должно. Магнитный компас по-прежнему остается старым испытанным инструментом для навигации, несмотря на факт, что магнитное поле продолжает ослабевать. Недавно для элиты были сооружены подземные норы, несмотря на факт, что лик Земли демонстрирует прежние разрывы континентов, и не беспокоясь о том, что находящиеся внутри могут оказаться погребенными обрушившейся сверху горной породой. Оборудование для них было смонтировано на уровне моря, несмотря на факт, что на горных вершинах, находящихся во внутренней части суши за многие мили от берега и на высоте несколько сотен футов над уровнем моря, были найдены китовые кости.

В буре сомнений хватаются, как за спасательный трос, за нелогичную потребность верить, что катастрофическое изменение произойдет когда-то в будущем, а не на протяжении этой жизни. Те, кто отрицает, примут фактически неправильное решение, пустившись в путь в направлении, обратном тому, которое выберет мудрый человек. Отчасти – это происходит из-за гнева в неизбежных обстоятельствах, из-за дерзкого отчаяния, как у подростка, злящегося на препятствие. Отчасти – из-за такого же отрицания, какое бывает у решившего навалиться на десерт диабетика, который хочет себе доказать, что он может это сделать, а доктор не прав. Угроза от чудовищной приливной волны, текущей внутрь на сотни миль? Ерунда, стройте на уровне моря, как оборудование у НАСА в Хьюстоне. Угроза миграции полюсов, запутывающей компасы? Ерунда, используйте в качестве основной системы наведения для полетов и в морском судостроении магнитные компасы. Угроза надломов и вертикальных смещений скал во время перестройки подвергнутой напряжению земной коры перед сдвигом полюсов? Ерунда, полагайтесь на существующие карты, как будто бы ничего не изменилось. Что это означает для работающей промышленности, для правительства и для религиозных институтов? Чем они непреклоннее, тем больше им приходится управлять обстоятельствами или, по крайней мере, чувствовать, что они ими управляют, чем больше полагаются на правила и нормы, тем более неверные решения будут ими приняты. Те, кто открыт

для восприятия наших слов, того, что передают другие пророчества, и что записано в геологии Земли, не считаются надежными людьми для руководства, поскольку не имеют своего твердого мнения.

Результирующий эффект – возникновение в правительстве и среди военных и даже в промышленности жесткой системы, игнорирующей, но не исследующей текущие земные изменения. Поэтому к ней применимо правило разорванного звена. Субмарины игнорируют Колебание Земли, которое она ежедневно испытывает, перемещаясь под толщей воздушного океана, порождая на всем земном шаре бури, которые были заметны на протяжении последних месяцев, и, в особенности, игнорируют реакцию водного океана который тоже может оставаться на месте, тогда как Земля под ним перемещается. Земля двигалась, а вода оставалась на месте, и субмарина оказалась в странной местности, точно так же, как воздушный шар, летящий во время ураганов, которые атаковали Европу или Западное Побережье. Как спасти базу, расположенную буквально на уровне моря около Индо-Австралийской платформы, которая, как мы предсказали, погрузится под Гималаи в такой степени, что вся западная Австралия окажется под водой? Разве сокращение акватории Тихого океана не приведет к переливу его водной массы через Индийский Океан в сторону Атлантики? Не наводит ли это на мысль о цунами, возникшем недавно в этом регионе? Конечно атолл Диего-Гарсия был захлестнут водой и омыт, но маловероятно, что такое признание США появится в будущем. Будут ли они располагать новые базы в более надежных местах? Вряд ли. Упрямы часто сталкиваются с тем, что старые привычки нужно ломать.

Признаки Времени #1300

В Электронной Почте Указаны Потери в Катастрофе с Субмариной [12 янв]
<http://www.nytimes.com/2005/01/12/national/12sub.html?> Судя по сообщениям внутренней электронной почты ВМФ, посланным высокопоставленным адмиралом, ядерная субмарина, которая в субботу наскочила на мель в южной части Тихого океана, испытала удар такой "невероятной силы", что около 60 из 137 членов ее экипажа получили ранения, а моряка, погибшего при этом столкновении, отбросило на 20 футов (6 м). Инцидент ... произошел в 360 милях (576 км) к юго-востоку от Гуама. Представители ВМФ сообщили, что идущая к Австралии субмарина, по всей видимости, столкнулась с подводной горой, которая на ее картах отсутствовала.'

Признаки Времени #1299

В Интернете ходят слухи о разрушениях, причиненных цунами на острове Диего-Гарсия [5 янв]
<http://www.phenomenamagazine.com/0/editorial.asp?> 'Возникло подозрение, что остров Диего-Гарсия, с которого Буш начал операцию "Шок и Трепет" против Багдада, был уничтожен. Этот остров, расположенный в Индийском океане около Мальдивских островов, является стратегической базой Соединенных Штатов в Азии, контролирующей Ближний Восток, и представляет собой секретный объект, в зоне которого запрещен проход яхт, коммерческое судоходство и пролет самолетов. Остров, на котором базируются "Б-52" и другие стратегические ударные самолеты, возвышается над уровнем моря максимум на 4 метра, защитных дамб не имеет, и на нем расквартировано более 3000 военнослужащих. Волна прокатилась по острову, а затем, пройдя тысячи километров на запад, обрушилась на побережье Африки, в том числе на Сомали и Сейшельские острова, причинив массовые разрушения. В сегодняшних новостях объявили о 5000 Американцев, погибших из-за Азиатского Цунами. Но где?' [И из другого источника] Цунами пощадил американскую базу на Диего-Гарсия [4 янв]
<http://msnbc.msn.com/id/6786984> 'Диего-Гарсия, принадлежащий Британии остров площадью 10 квадратных миль, арендованный США для ВМФ, расположен в центре Индийского океана, чуть южнее испытавших сильный удар Мальдивских островов. С Диего-Гарсия поднимались бомбардировщики, выполнявшие боевые задания над Ираком во время "Бури в Пустыне" в 1990-91 гг. и операции "Освобождение Ирака" в 2003 г.' [И из друго-

го источника] Высокоставленный американский генерал запросил у Турции разрешение на использование ее главной авиабазы [11 янв] <http://story.news.yahoo.com/news?> 'Глава центрального командования Вооруженных сил США заявил, что Соединенные Штаты хотели бы использовать главную авиабазу Турции для обеспечения тыловой поддержки своих подразделений, развернутых в Ираке (веб-сайты новостей).'



Сочувствие по Доверенности

записано 7 января 2005 г.

Чем был занят Буш, не отреагировав сразу после удара Приливных Волн хотя бы каким-то заявлением – был напуган или нуждался во времени, чтобы скрыть какую-то информацию? У меня возникают очень сильные подозрения. [И от другого] Буш старший, Клинтон и Буш младший – все теперь заявляют, что хотят помочь пострадавшим от цунами. Могут ли Зеты нам сообщить, что стоит за тем, что, я полагаю, является лишь фасадом? [И от другого] Не означают ли усилия, направленные на то, чтобы заручиться поддержкой Клинтона и Буша старшего для содействия в сборе денег для помощи пострадавшим от бедствий, что они – известные сообщники сокрытия? Это лицемерие, Буш младший жертвует только 10000 долларов.

Появления на публике чаще всего планируются, и в случае старательно организованного режима Марионеточного правления, спланированы очень тщательно. Планируется фраза, которую нужно использовать для прикрытия, иначе она может стать смущающим откровением. Хотя Война в Ираке явно не предназначена для помощи Иракским людям, которых жгут Препаратом "Орандж", бомбят, чтобы стереть с лица земли, и стреляют на улицах, независимо от того, виноваты они или нет, но каждый неоднократно использует ссылки на приближающиеся запланированные выборы, на обеспечение свободы и демократии, чтобы скрыть грубую жадную руку, тянущуюся к месторождениям иракской нефти. Если выборы 2004 г. были настолько полны обманом в схеме голосования, что это показывает даже случайный беглый взгляд, – центральные машины для подсчета голосов сконструированы так, чтобы позволить скорректировать по желанию итоги голосования, а у компьютера для голосования отсутствует документальное подтверждение, чтобы можно было оспорить результаты, и все это разработано и создано союзниками Республиканцев, то каждый будет ждать победы и политического выигрыша Капитолия. Двойное высказывание говорится твердым тоном и со строгим выражением лица. Что же происходит, если в тот момент, когда силы природы внезапно созывают пресс-конференцию, отсутствуют даже контролеры этих соркестрированных двойных высказываний, препаратов информации.

В отличие от Клинтона, который способен на сочувствие и может говорить от души экспромтом, Буш настолько ограничен, что это могло бы показать любое его импровизированное появление на публике. Обычный набор энергичных фраз, предназначенных для придания вышедшему оратору вид сильного человека, полного решимости, – 'пусть только попробуют', 'сохранить безопасность Америки', 'нести в мир Демократию', и 'живой или мертвый Бен Ладен' – не употребить, так как он просто не применим к ситуации, в которой требуется сочувствие. Поэтому он выглядел неумело. Декабрьский месяц отпуска распустил кабинет, и служащие разбежались во всех направлениях, Чейни не видно и уже более месяца от него ничего не слышно, и последнее обстоятельство – предполагаемое очередное стихийное бедствие внезапно заставило высунуться на глаза общественности. Поэтому в течение целых четырех дней от Президента, который, вероятно, должен вести мир, не было ничего слышно, – он был слишком занят расчисткой кустарни-

ка и ездой на горном велосипеде, предложив всего только 15 миллионов долларов, и это было сделано его доверенным лицом, а не им лично. От Клинтона слова сочувствия уже слышали, поэтому ему приказали стоять рядом с семьей Буша, – сочувствие получилось по доверенности. Мы заявили, что, когда ударят стихийные бедствия, сокрытие быстро распадется, поскольку они всегда возникают незапланировано, застают мастеров сокрытия врасплох и демонстрируют истинный характер тех, кто проявляет показную заботу об обычном человеке. И это был один из таких примеров.

Волшебник из Страны Оз

записано 27 февраля 2005 г.

У меня возник вопрос, не хотели ли бы Зеты прокомментировать Буша и его активные встречи с мировыми лидерами последних дней? Не собираются ли они что-то сделать с Планетой X? Как Зеты думают, что они знают по поводу процесса ее продвижения и момента прибытия?

Глядя на уверенного Буша, поучающего Путина о демократии, и на восторженный прием по всей Европе, публика должна была предположить, что Буш и его подручные были там как мировые лидеры, на роль которых они претендуют, и будущее должно видеться в розовых цветах. Ничего более далекого от правды быть не может. Как может видеть любой, кто внимательно следит за позицией этой администрации и за произносимыми ею словами, чаще всего наблюдается *противоположная* ситуация. Они призывают к свободе, тогда как сами вторгаются и оккупируют другие страны. Они объявляют план спасения системы Социального Обеспечения, тогда как сами намереваются разграбить ее, чтобы поддержать грозящий упасть индекс ДЮ-Джонса. Если Американская общественность, оказавшаяся в плену у СМИ, явно находящаяся в руках Буша и разглагольствующих о его доктрине, может терпеть только ложь, то у обладающих силой в других местах всего мира есть и другие варианты действий.

Мы утверждали, что при той встряске власти, которая будет сопровождать сдвиг полюсов, в выигрыше окажутся как те, кто располагается на самой ее вершине, так и те, кто находится в самом низу и сможет сформировать жизнеспособные сообщества. Средний человек не нужен будет никому. Поскольку земные изменения будут становиться все более экстремальными, более очевидными, и публику больше нельзя будет успокаивать неподходящими объяснениями, эти средние люди начнут в будущем оглядываться вокруг в поисках прибежища. Для этих будущих ролей подойдут только те марионетки, с которыми Хозяину Марионеток будет удобно иметь дело. В их число не входит Буш и его подручные, поскольку на некоторых фронтах они уже потерпели неудачу и разочаровали Хозяина Марионеток. В будущем ближневосточная нефть должна быть сохранена для Хозяина Марионеток, но из-за нашей Лжи Ради Спасения иракская война была развязана раньше вероятного момента сдвига, была плохо спланирована и теперь разрушила иракские месторождения нефти и ввергла этот регион в хаос. После выборов 2004 г. Керри должен был возглавить новое руководство в США, но этот план толпа Буша не приняла и сорвала путем массового мошенничества в ходе выборов. Из-за предпринятых захватов Чейни, а ранее – семьей Буша, в игру были введены месторождения нефти в России, принадлежащие Юкосу. Таким образом, эта толпа представляется как приносящая неудачу, порождающая проблемы и не выполняющая указаний. Вряд ли это хорошее резюме для поиска будущего места работы.

Буш и его подручные стремились занять равное положение с Хозяином Марионеток, чтобы обеспечить господство над обеими Америками и принудительный альянс с Японией и Израилем, получив таким образом плацдарм для господства на Ближнем Востоке и в Азии. Мировые месторождения нефти – от Аляски до Венесуэлы, которую США пытаются дестабилизировать, до Нигерии, где США разместили морских пехотинцев под видом помощи этой стране, до незащищенных север-

ных месторождений в Европе, до оккупированных иракских месторождений и соседних месторождений Саудовской Аравии, залегающих, словно спелый плод, ожидающий уборки урожая, до тех месторождений в России, к которым возможен доступ путем вторжения через оккупированный Пакистан – рассматриваются толпой Буша как *свои*. То, что американские военные изнурены и возмущены, и всему карточному домику ежедневно требуются массовые вливания наличных денег из стран типа Китая, Японии и Кореи, – игнорируется. Вместо этого наблюдается высокомерное упорство, с которым эта толпа пытается подчинить своему диктату Иран, таким образом, США могут столкнуться с тем, что за нефтяными месторождениями России будет стоять объединенный фронт стран от Ирака до Ирана и Пакистана. Не лишилась ли толпа Буша восприимчивости реальности?

Такая позиция подобна позиции находящегося за занавесом человека из сказки Волшебник Страны Оз (у нас она была переработана и известна под названием Волшебник Изумрудного Города), чем более слабым он становился, тем больше утверждал свою власть, стремясь втянуть других в борьбу в сражениях за свои интересы. Волшебник хотел, чтобы Дороти (Элли) уничтожила для него Ведьму с Запада (Гингеу), что она и сделала, утверждая, что была не достойна его помощи, пока не доказала, что заслуживает ее. С чем можно сравнить Европейскую поездку Буша? Европа должна признать, что она поступила правильно, избегая Ирака, что она должна солидаризироваться с планами США подчинения себе Ирана, должна воспринимать Буша как отца, читающего нотации Путину, как ребенку, чтобы мир, и что важнее всего – США продолжали видеть в трусливом Буше всемогущего Волшебника. Хозяин Марионеток может вытянуть денежную подстилку из-под Буша, эффективно ввергнув его в хаос, созданный внутри страны, и повлиять этим на его военные операции, и эта карта все еще может быть разыграна. В настоящий момент заносчивость Буша выглядит точно так же, как и раньше, поскольку для достижения его планов господства над миром требуется, чтобы мир согласился с его программой. Но за занавесом Волшебник Буш выглядит так, будто он слаб, труслив, неуверен в себе, и ему требуется сейчас поддержка.

Общая паника включает панику среди глав государств всего мира, которых угрозой заставляли помалкивать, считая такой путь панацеей и убеждая их, что Планета X просто пройдет мимо, и панику вследствие реальной опасности земных изменений, которые дойдут до такой степени, что в любом случае начнется паника из-за наводнений, извержений вулканов, разрушающих города землетрясений, голода, провоцирующего массовые беспорядки, и правительства будут неспособны успокоить и утешить публику.

ZetaTalk: Меньшее Зло, записано 30 октября 2003 г.

Поэтому до 2003 г., когда наступившие земные изменения и видимость этого монстра, неясно вырисовывающегося на изображениях, изменили характер действия, другие известия, кроме слуха о Планете X и о грядущих катаклизмах, были очень ограничены. Многие встречи между Администрацией Буша и главами других государств проходили на основе подкупа и угроз, чтобы добиться согласия в сокрытии, которое оправдывалось необходимостью избежать паники.

ZetaTalk: Кто Знает?, записано 3 марта 2004 г.

Не все Марионетки схожи между собой, поскольку те из них, кто тесно сотрудничает с Хозяином Марионеток, уверены в сохранении своей роли в Будущем, когда они опять будут работать в качестве Марионеток в тех регионах и с теми людьми, с которыми они уже знакомы. Но это, как мы объяснили, – не относится к толпе Буша, который стал непослушен и пытается заявить о себе как о независимой сущности. Как мы уже заявили, взбунтовавшиеся Марионетки не могут достичь успеха, таково правило.

ZetaTalk: Намордник для СМИ, записано 4 декабря 2004 г.

Признаки Времени #1346

Президент Буш осознает европейскую реальность [21 фев]

<http://comment.independent.co.uk/>

'Едва ли не более важным, по сравнению с тем, куда Президент Буш поедет во время своего Европейского турне, намеченного на эту неделю, представляется то, куда он не поедет. Он не поедет, например, во Францию, на встречу с Президентом Шираком. Г-ну Шираку придется самому проявить активность, чтобы победить с г-ном Бушем в Брюсселе. Президент США не поедет в Берлин, однако заедет на несколько часов в Германию для встречи с Канцлером Шредером. Не поедет он также в Москву. Г-н Буш и Президент Путин встретятся в Словакии.' [и из другого источника] <http://www.cnn.com/> [27 фев.] 'В воскресенье Россия и Иран подписали соглашение, – которому длительное время противодействовал Вашингтон, – о поставке ядерного топлива, подготавливающее почву для запуска Ираном в следующем году своего первого атомного реактора.' [и из другого источника] Райс стремится восстановить связи с Турцией [5 фев.] <http://www.cnn.com/> 'Госсекретарь Кондолиза Райс в субботу прибыла в столицу Турции, целью этой поездки являясь улучшение отношений с этим союзником по НАТО, в котором с начала войны в соседнем Ираке усилились антиамериканские настроения.'



Власть Педофилии

записано 01 апреля 2005 г.

Что там происходит? Это всего лишь старый порок или извращение, подобное тому, которое было распространено в Римской Империи? Или это практика выбравших одну из ориентаций, направленная на усиление власти над людьми? Дети – это будущее и сердце нации. Не является ли эта практика незаконным методом достижения власти на уровне коллективного подсознания нации? Я думаю, что эта явно порочная "всего лишь практика" имеет более глубокие последствия, чем может показаться на первый взгляд.

Давно известно, что изнасилование больше относится к господству сильных над слабыми, чем к сексу. Половое удовлетворение, в конце концов, может быть эффективно достигнуто собственной рукой, поэтому для снятия возбуждения нет никакой нужды нападать на другого. Это наслаждение властью, и больше, чем просто возможность поставить другого в зависимое положение. Расположенные к Служению Себе во время наслаждения своей властью часто склонны к проявлению садизма, поскольку он является тестом для их власти, их господства над другим человеком. Если жертва умоляет о пощаде, это усиливает ощущение власти. Если жертву царапают и бьют, или совершаемыми действиями разрушают ее жизнь, это опять усиливает у преступника ощущение власти, поскольку в большинстве случаев он уходит от наказания за действия, к которым общество обычно питает отвращение. Насилование женщин или молодых мужчин, побоев – это первый шаг для тех, кто стремится к такому виду наслаждения властью, но наихудшие из всего множества обнаруженных случаев жестокого обращения с детьми приводят на более высокие уровни социальной иерархии. Не удивительно, что в тюрьмах детских насильников ненавидят и на них нападают, поскольку даже среди законренных преступников их считают ничтожеством. Так как же они могли делать, делали то, что все общество считает презренным и стремится не допустить, избегая при этом наказания за насиливание ребенка, которое увеличивает у склонных к таким действиям, ощущение власти.

Где тогда при всем этом сообщения о насилованиях католическими священниками мальчиков-хористов, сообщения о сата-

нинских ритуалах, включая пытки и убийство детей и младенцев, сообщения о том, что элита тайного общества "Череп и Кости", организованного в Йельском университете, требует от рядовых членов совершения сексуальных актов, сообщения о жертвоприношениях и гомосексуальных актах на тайных собраниях в Богемской Роше, где ежегодно встречаются воротилы власти и промышленные магнаты со всего света, и увеличивающееся число открытий о кругах педофилов в коридорах власти США и Англии и об их шантаже? Секреты обладают властью, так как осведомленность предоставляет человеку определенные полномочия. Общества, которые хранят тайны, имеют, таким образом, власть, по крайней мере по их собственному мнению. Эта власть может легко испариться, если тайну разболтает какой-то один член этого общества или произойдет что-то подобное, и это страшно. Поэтому, чтобы быть принятым в общество и стать посвященным в хранимые обществом тайны, нужно стать каким-то образом *принадлежащим* к нему, и лучше всего это условие выполняется, по мнению глав этих обществ, которые склоняются в сторону садистского контроля своих членов, – путем шантажа. Достаточно ли здесь мимолетная интимная связь в стиле Клинтона и его любовный эпизод с ремнем? Вряд ли. Простое нарушение законов – отсутствие деловой этики, использование сомнительной практики бухгалтерского учета, кража идей или действия за рамками духа закона – всего этого не достаточно для полного предотвращения раскрытия тайны. А первостепенным средством шантажа считается педофилия с безусловными доказательствами вовлечения участников.

Католическая церковь хранит в тайне пророчество при Фатиме, Третье Предсказание, которое никогда не будет раскрыто, поскольку сестра Лусия уже умерла, и все доказательства ее рассказа благополучно упрятаны в архиве Ватикана. Так как церковь отвергает для своих священников возможность удовлетворять половое влечение, и многие перемещаются в церкви из-за гомосексуальных наклонностей, которые они отчаянно стремятся отрицать, вовлечь в педофилию тех, кто, вероятно, поднимается по ступеням власти в Католической церкви, относительно просто, и этим объясняется то, почему церковная иерархия так противилась признанию любого преступления в форме педофилии среди священников более низких рангов, когда это было раскрыто. Иерархия, верхушка церкви сама не безгрешна. Уже давно циркулировали не подкрепляемые существенными доказательствами, но правдивые истории о том, что для вступления в общество "Череп и Кости" нужно раздеваться и участвовать в постыдных актах друг с другом. Это происходит вовсе не только во время церемонии инициирования, и вступающих ласкают не только пришедшие и прохаживающиеся вокруг парни, поскольку те, кто проходит начальные испытания, приглашаются затем на вечеринки. Все это, включая реакцию участвующих на инициацию, фиксируется не только глазами посещающих вечеринки, но также записывается и на пленку. Риск подвергнуться шантажу есть только у тех, кто присутствует на таких вечеринках и сильно не возражает против них. Почему же об этом не сообщали в полицию?

Гомосексуализм играет при этом весомую роль, поскольку многие изнасилованные мальчики, когда вступают в период полового созревания, становятся гомосексуалистами просто потому, что по их мнению они сами *спровоцировали* изнасилование, привлекли его, такова логическая схема рассуждений попавшей в ловушку жертвы, пытающейся понять обстоятельства, в которых она оказалась. Когда жертву отождествляют с похитителем, – это стокгольмский синдром. Избитая жена приходит к мысли, что она должна была это перенести, получив по заслугам. Хотя изнасилованный ребенок чаще всего хоронит свой ужас под амнезией и до наступления взрослого состояния забывает этот эпизод, если вообще вспоминает, подсознательно он реагирует на произошедшее с ним ощущением вины и отождествлением себя с напавшим. Поэтому многие гомосексуалисты, которые насиловались в детстве и, стремясь заглянуть приписываемую себе вину, которую они, будучи детьми, ощущали, говорили себе, что ребенок сам *желал* заняться сексом, потом сами навязывают это другим детям. Поэтому, после многих десятилетий пребывания в роли объектов такого типа шантажа,

многие изнасилованные мальчики, избранные для сексуальных вечеринок дорастают до того, чтобы заслужить доверие глав тайных обществ, оставаясь, так сказать, в семье. Иногда такие сети расставляются и в других местах, как было в эпизоде с Гэнноном, когда Гэннон – один из членов мужского сопровождения, был в пресс-клубе Буша фаворитом и, по слухам, – доверенным лицом Карла Роува – не женатого мужчины, который пренебрегает компанией женщин.

Насколько обширны эти педофильные шантажные клубы, и проникают ли они во все уровни власти в правительстве, промышленности и церкви? Не столь обширны, как можно было бы предположить, поскольку с ними сотрудничают, фактически, немногие. И те, кто быстро покидает вечеринку, не давая никаких материалов снимающим ситуацию на пленку для какого-то шантажа, и приходящие во власть – не являются постоянными членами этих клубов. Угрозы убийства, угрозы увечий или мук близких, угрозы подорвать любимое и дорогое предприятие, взятки, обеспечивающие улучшение личного благосостояния, подкупы для гарантии, что законодательные органы примут нужный закон, предоставят контракты или разместят инвестиции – все это инструменты для тех, кто хочет быть уверенным, что их тайны не будут раскрыты и будет обеспечено сотрудничество. Тем не менее, если педофилия в католической церкви защищается на самых высоких уровнях, а внутри Белого Дома во главе с Бушем выявляется гомосексуальный протекционизм, становится ясно, что многие из тех, кто находится у власти, являются членами этого клуба и хранят его тайны, и, являясь их членами, по сути, продали свои души.

Признаки Времени #1344

<http://www.salon.com/> [10 фев.] *Как может репортер, использующий фальшивое имя и работающий для фальшивой службы новостей, получить аккредитацию в Белом доме, не говоря уже о том, что для того, чтобы оказаться в числе*



выбранных президентом и задать фальшивый вопрос, надо очень сильно прогнуть перед печально известной своими порядками администрацией Буша? [и из другого источника] <http://www.nytimes.com/> [11 фев.] 'Два Демократа в Конгрессе настаивают на расследовании того, каким образом репортер из Вашингтона, использовав псевдоним, сумел получить доступ в Белый дом и получил доступ к секретным документам, в которых Валери Плейм (Valerie Plame) названа секретным агентом ЦРУ.' [и из другого источника] <http://www.dailykos.com/> [16 фев.] 'Можно задаться вопросом, действительно, каким это образом некто, никогда не работавший ни на одну службу новостей, но, несмотря на это, (всемилоостивейшее возведенный в ранг) "мозгового центра" правых, чья журналистская квалификация состоит из 2-дневного семинара стоимостью 50 долларов в "институте лидерства" [Leadership institute] правых, и не опубликовавший за предыдущий месяц ни единой "новостной" статьи, ухитрился раздобыть право на свободный проход в Пресс-центр Белого дома, в то время как Маурин Дауд (Maureen Dowd), комментатор "Нью-Йорк Таймс", этого не смог.' [Примечание: под своим настоящим именем, как неоднократно сообщалось в Интернете и последних вечерних телешоу, Гэннон (Gannon) заправлял предоставлением услуг гомосексуалистов, причем оказывал эти услуги и сам.]

Какая Связь Между Роувом и Гэнноном? [20 февраля]

<http://www.cbsnews.com/stories/2005/02/18/opinion/lynch/main675050.shtml>

На прошлой неделе, когда был разоблачен Джефф Гэннон, якобы аккредитованный в Белом Доме "репортер" из "Тэйлон Ньюз", выявление возможной связи с Роувом было неизбежно. Роув, который редко давал главным средствам информации интервью "для записи", нашел время, чтобы поговорить с предста-

вителями Республиканской партии США, которой принадлежат "Тэйлон".

Крот из Американских СМИ и удачный ход Белого Дома [20 февраля]

<http://observer.guardian.co.uk/focus/story/0,6903,1418539,00.html>

Когда выяснилось, что Гэннон был также связан с веб-сайтами о проституции геев и сам мог быть таким геем-проституткой, скандал по поводу того, почему ему был открыт ежедневный доступ в Белый Дом, так разросся, что стал даже еще более мрачным.

Уэйн Мэдсен [18 февраля]

<http://mparent7777.blog-city.com/read/1083156.htm>

Гэннонгейт, о котором основные средства массовой информации стали упоминать только сейчас, угрожает возможным разоблачением дискредитирующей педофилии и мужской проституции, происходящих в кругах Республиканской Партии, относящихся к 1980-м годам и периоду администрации Джорджа Х.В. Буша. Гэннонгейт напоминает об огромном политическом скандале, который всплыл на поверхность в штате Небраска в 1989 г., когда стало известно, что центральной фигурой в скандале с детской проституцией и педофилией был глава Общественного Кредитного Союза Франклина в г. Омаха и восходящая Афро-Американская звезда Республиканской Партии Лоуренс Кинг (в 1988 г. он пел на собрании по выдвижению Джорджа Х. В. Буша в Нью-Орлеане государственный гимн), наряду с членами верхушки Республиканцев в Небраске и Вашингтоне, включая самого Джорджа Х.В. Буша. В прошлом году ведущий специалист редакционной службы журнала "Вашингтон Таймс" (той же газеты, которая в 1989 г. раскрыла скандал с педофилией в Республиканской Партии) обнаружил связь Заместителя Шефа Служащих Белого Дома, советника Карла Роува с вовлеченностью высших Республиканских политических стратегов из Вашингтона, Округ Колумбия, в деятельность геев.

Жизнь при Демократии

Существует только одна причина того, что Интернет является шипом, воткнутом в бока тирании – он даёт поток информации. Ограничение информации – уловка диктаторов, тех, кто хочет ограничить способность человечества использовать свой интеллект, использовать свою добрую волю и действовать соответственно тому, на что могут указывать факты. Они желают, чтобы граждане оставались в неведении, были робкими, запуганными и полными чувства безысходности. Теперь подумайте, если НАСА и JPL при демократии работали правдиво и пытались соответствовать демократическим идеалам, то почему бы им не позволить, чтобы общественность имела непосредственный доступ к тому, что приходит с Хаббла или космических зондов? Потому что они не хотят дать вам возможность знать информацию, именно поэтому. Они не хотят, чтобы она у вас была, и, фактически, они могут хотеть *запретить* вам её иметь! Дело в том, что вы живете в демократии, и ваши налоговые доллары обеспечивают их привилегии иметь поля для гольфа и их высокое жалованье. Мы говорим здесь с иронией, поскольку этого быть не должно, но самодовольные личности позволяют этому происходить!

На данный момент следующий полет на Марс *всё ещё* не будет показывать те виды Марса, которые интересуют общественность больше всего! Это определяет единственная личность, которой было дано исключительное право решать, что будет показано, а что нет. Эта личность даже не является правительственным служащим, фактически, – третье лицо по отношению к тем, кто имеет подобную ответственность. Почему создан такой блок?... Значит информации вы не добьётесь. Пока.

Гражданские права

Мартин Лютер Кинг был убит прежде всего потому, что он представлял угрозу для белых элит, которые считали себя выше расы темнокожих. Кинг возглавлял атаку на их устои, школы и церкви и, в особенности, на средства информации. Что они видели, когда нарушалось их божественное право, когда оно более не имело автоматического принятия, а в итоге возникала слепая ярость? Ку-Клукс-Клан протянул всё множество своих шупальцев, чтобы остановить движение или, по крайней мере, воспрепятствовать ему. Правительство было вовлечено до такой степени, что в нем были сочувствующие, которые смотрели в другую сторону, получая при этом известия о том, что беспорядки развиваются. Гражданские права были чем-то таким, чем, в основном, затыкали глотки правительственным бюрократам, которые в то время были, по существу, оплотом белых.

Уэллстоун

Примечание: записано 26 октября 2002 года во время сессии IRC.

Как подозревает почти каждый, кто слышал новости, катастрофа небольшого самолёта, в которой погиб сенатор от штата Миннесота, г-н Уэллстоун, вряд ли была несчастным случаем. В самолёте были установлены бомбы, которые должны были взорваться при приведении в готовность приборов для приземления, что должно было произойти неизбежно, и на это можно было рассчитывать, поскольку самолет не может дозаправиться в воздухе и, конечно, должен где-то приземлиться. Уэллстоун был единственным из избранных сенаторов, который выступил против требования Буша развязать войну. Его убийство, последовавшее сразу за визитом Буша в Миннесоту, организованным республиканцами с целью усилить поддержку своего лакея, совершено в надежде вернуть себе штат. Визит не принес необходимой поддержки, а потому не удивительно, что были предприняты более решительные меры. Годом раньше несколько сенаторов-демократов, включая лидера большинства Дауша, получили версию документа ЦРУ о доставке спор сибирской язвы сторонникам этих сенаторов. Но несмотря на то, что ФБР была известна лаборатория в Юте, создавшая штамм, ему было приказано преследовать ученого из Мэриленда, и никаких арестов произведено не было. Администрация Буша рассматривает слабое демократическое большинство в Сенате как основное препятствие на пути к полному контролю в США, а значит, учитывая военное превосходство, – и во всем мире. Как показали президентские выборы 2000 года Верховный суд уже явно в руках Буша.

Для тех, кто опечален гибелью любимого Уэллстоуна, – человека обладавшего храбростью и решительностью в Служении Другим до такой степени, что эти его качества не оставили равнодушным никого, кто с ним сталкивался лично, – неожиданностью будет то, что он, также как его жена и все остальные в самолёте, *знали*, что катастрофа должна произойти, и были готовы к такому исходу. Иногда то, что человек пытается донести до людей, звучит громче и четче после его смерти, чем при жизни. Слишком часто на сильных личностей смотрят как на спасителей, покровителей, как на лидеров, которые должны устроить всё необходимое для нуждающихся, как на воинов, которые должны *в одиночку* бороться и получать синяки, защищая робких и нерешительных. Если его нет, то образуется зияющая темнотой пустота, которую надо заполнить. Так *встаньте* же на защиту справедливости и того, что вы хотите осуществить, противопоставив себя притеснениям и лжи. Хотя убийство Уэллстоуна должно стать предупреждением любому демократу, не согласному с мнением Конгресса, результат будет как раз противоположным. Избиратели, обычно равнодушные к потоку событий и к бизнесу, внезапно отложат всё и пойдут голосовать. Избранные, многие из которых знали Уэллстоуна лично и прониклись его идеями, найдут в себе мужество противостоять молчаливой ненависти, поглощающей

их. Таким образом, после смерти он превращается из невысокого роста человека, каким был при жизни, в гиганта, каким он был в душе.

Кен Лэй

записано 8 июля 2006 г. во время прямого эфира радио-шоу GodlikeProduction.

Вряд ли кто-то думает, что это был настоящий сердечный приступ, учитывая близкую связь Кенни Боя с Бушем. Действительно ли это было убийство?

Мы предсказывали, что поскольку поток развернется против тех, кто сговорился свергнуть в США демократию и ограбить государственное казначейство, когда они вовсю будут этим заняты, крысы сами внезапно начнут бросаться друг на друга. Все чаще в новостях появляются сообщения о тех, кто встретил свою кончину из-за несчастного случая или внезапных проблем со здоровьем – это соучастники заговора. Фатальный паралич Шарона не был несчастным случаем, поскольку ему преднамеренно проводили лечение, которое привело его к кровоизлиянию в мозг. В этом решении участвовали несколько докторов. Шарона неоднократно предупреждали, что его действия, – поворот от крайнего подавления палестинцев к переговорам, привели в ярость противников компромисса в Израиле. Убийства происходят внутри группы именно тогда, когда бывший заговорщик, бывший член команды, *начинает действовать* против других. Такие изменения взглядов могут произойти потому, что член команды меняется в душе, но, учитывая эгоистическую природу тех, кто принадлежит элите, эти повороты почти всегда вызываются изменением обстоятельств, когда каждый всеми силами стремится услужить себе, забывая о своей верности группе. Так что же случилось в ситуации с Кеном Леєм?



Не секрет, что Энрон имел связь с Белым Домом Буша и Чейни. Энрон приглашали на секретные встречи по энергетической политике, проводимых Чейни, а Лей был главным поставщиком средств для Буша в период его пребывания на посту губернатора Техаса. Кенни Бой, как его назвал Буш, был полностью посвященным лицом. Он знал тайны, и ожидал от Буша прощения, поэтому мог избежать определенного тюремного срока. Учитывая отчаянную ситуацию, в которой в эти дни находится Республиканская партия, которая почти наверняка должна потерять контроль над обеими палатами конгресса, настолько, что незаконный Белый Дом могут призвать к ответу и, учитывая непослушно низкий вотум доверия Бушу, Буш падет. Возможно позже, после ухода из Белого Дома, но Лей, между тем, должен был пойти в тюрьму. Лей полагал, что он смог бы найти себе развлечение в тюрьме, раздавая интервью и приступив к написанию книги, если бы Буш не передумал, и ему был устроен сердечный приступ.

Те, кто сомневается в этой истории, могут обратиться к намекам в прессе. На 'неожиданность' сердечного приступа, причину 'остановки' сердца, и 'очевидность' сердечного приступа. Сердце, которое 'останавливается', – это сердце, предрасположенное к отказу, что совершенно отличается от тромбоза коронарных сосудов. Отказ сердца является не неожиданным, а хроническим, вызывая влагозадержку (отек) и одышку и достигая кульминационного последствия в легких, которые заполняются жидкостью, поскольку сердце отказывает. Тромбоз коронарных сосудов бывает вызван комком, сформировавшимся в засоренной и суженной артерии, которая закупоривается в данный день и в данном возрасте, но не 'неожиданно', особенно у богатого человека, получающего хорошее медицинское обслуживание. Было ли у Лея такое сужение, чтобы мог сформироваться такой комок – это должны были обнаружить при его регулярных медицинских обследованиях, ведь оно прощупывается при паль-

пации, прослушивается стетоскопом, видно на эхокардиограммах, и в такой ситуации принимаются хирургические меры по осуществлению шунтирования. Он был устранен, и в очевидной манере, чтобы стать предупреждением для других, думающих последовать его примеру.

Признаки Времени #1619

Умер Кен Лей, символ "Энрона" [5 июля]

<http://www.rawstory.com/news/> 'Его смерть была абсолютно неожиданной. Очевидно, его сердце просто не выдержало. 64-летний Лей ночью был доставлен в клинику города Аспен с обширным инфарктом. 23 октября ему должны были вынести приговор. Предъявленные Лею обвинения предусматривают максимальный срок тюремного заключения – 45 лет за нарушение корпоративного законодательства США и 120 лет за банковское мошенничество.'

Самоубийства Финансистов

записано 19 сентября 2009 г.

Появилось сообщение, что в день запланированной речи на Уолл Стрит верные Обаме силы предотвратили попытку неподконтрольных террористических ячеек ЦРУ-Моссада совершить его убийство. И предположительно четыре человека "покончили с собой", среди них: Дэнни Пэнг из Калифорнии, их "Чикагский денежный человек" Кристофер Келли, их финансист с Восточного Побережья Финн Касперсон и, что самое важное, главный финансист и "источник средств Глобалистов", – генеральный директор управляющей инвестиционной фирмы «Rockefeller & Co» Джеймс МакДональд. Есть ли в этой истории какая-нибудь правда? [и из другого источника] Четыре Очевидных Самоубийства или Смертельных Случая за 48 Часов – Генеральный Директор, Финансисты и Специалист по Привлечению Денежных Средств [15 сент.] <http://dprogram.net/2009/09/15/four-apparent-suicidesdeaths-in-48-hours-ceo-financiers-fundraiser/> [и из другого источника] Обама обратился к Конгрессу с просьбой провести широкое расследование вопроса о поведении финансовых учреждений. [13 сент.] <http://www.huffingtonpost.com/2009/09/13/obama-wall-street-speech- n 285231.html>

Какой богатый человек будет совершать самоубийство выстрелом из пистолета в припаркованном автомобиле, где был найден Макдональд, или в узком переулке, где был найден Касперсон? И из всех средств покончить с жизнью Келли несомненно выбрал таблетку аспирина, которая вряд ли приведет к уходу из мира. Среди этих четырех Пэнг находился под домашним арестом, Келли должен был начать отбывать тюремный срок, а в отношении Касперсона велось расследование за уклонение от налогов, но все это не могло послужить поводом для самоубийства. Мэддофф, например, (бывший председатель совета директоров биржи NASDAC, создатель крупнейшей финансовой пирамиды, считающийся аферистом века – *прим. перев.*), который проработал всю свою жизнь, не стал прибегать к такому средству. Эти четыре самоубийства действительно подозрительны, какими и должны выглядеть, поскольку это *не* самоубийства. Во время правления администрации Буша мы говорили о закулисных войнах, в которые вел контингент людей из Министерства Юстиции, ФБР и Конгресса, решивших не допустить, чтобы преступная клика, захватившая Белый Дом, достигла своих целей. Эта война не прекратилась, а изменилось лишь поле битвы.

Возможно, что Буш не смог разместить в Ираке оружие массового поражения или, возможно, он был не в состоянии объявить военное положение, а люди, связанные с администрацией Буша, были не в состоянии продвинуться в осуществлении своих планов с истреблением десятков миллионов человек путем использования химических трасс, рассеиваемых американскими военными самолетами, или с помощью программы вакцинации, но надежды на это еще живы. Эта группа, в которую действительно входят израильтяне, хочет сохранить контроль над иракскими месторождениями нефти и в добавок установить его также

над месторождениями нефти в Иране и Саудовской Аравии. Обама уходит из Ирака, противодействуя любым планам нанесения бомбовых ударов по Ирану, и даже упрекает Израиль за продолжающийся ими захват земель. Эта группа была способна во время правления администрации Буша сделать богатых еще богаче и, несмотря на крах Уолл Стрит осенью 2008 г., все еще ожидает, что такое положение дел сохранится. Обама предпринимает шаги для противодействия этой тенденции и для ограничения и перекрытия того, что может ухватить их жадность. Но у Обамы есть *много* врагов, среди них – магнаты с Уолл Стрит, военные подрядчики или поставщики, руководители компаний медицинского страхования, лоббисты, богачи и сторонники превосходства белой расы. Но не все эти враги могли предпринять шаги к попытке убить Обаму.

Во время правления администрации Буша закулисные войны были очевидны при Уведомлении о Чрезвычайных Мерах, перестрелке в Здании Рэйберн и при краже B52 с ядерными боеголовками. Когда на посту президента находился Буш, было несколько попыток провоцирования военного положения с помощью пандемии, но ни одна из них не стала успешной. С тех пор как Буш ушел с поста, произошла мексиканская вспышка свиного гриппа, ставшая известной, так как спровоцировавшая ее клика, стремившаяся начать пандемию, работала за пределами США. Если Буш считался марионеткой этой клики, то Обама считается врагом. Эта клика хочет в будущем, после сдвига полюсов, управлять миром. Они хотят иметь контроль над месторождениями нефти на Ближнем Востоке, сократить население и ввести военное положение.

Для таких действий, как это, требуются посвященные лица – те, кого можно подкупить, запугать или шантажировать, и те, кто сочувствует делу. Но как очень точно показано в кинофильмах, можно установить жучки для прослушивания, посвященные лица могут выдать план своих действий даже языком тела, преступники могут изменить и начать сотрудничать с властями, и посвященными лицами с самого начала могут быть двойные агенты. Все эти факторы нарушают план, когда он уже приведен в действие. Уолл Стрит – это место, где находится большая часть домов богатей и где они наращивают свое богатство, и некоторые из этих людей не могли вынести того, что Обама будет читать им лекции, и в то же время изымать у них источник богатства. Администрация Буша позволяла совершать безумные финансовые преступления, а Обама всерьез начал их преследовать. Убийства были совершены не администрацией Обамы, которая планировала провести расследования и аресты, а теми, кто боится, что такие расследования приведут к *настоящим* подстрекателям, которые еще находятся на свободе. Тем не менее, они явно занервничали и им все больше становится не по себе. Игра закончена, их начнут высаживать из их фургончиков. Наблюдайте за этим.

На 42-м году жизни Умирает Финансист Дэни Пэнг из Ньюпорт Бич

12 сентября 2009 г.

<http://latimesblogs.latimes.com/lanow/2009/09/newport-beach-financier-dies-after-being-rushed-to-the-hospital.html>

Согласно заключению судмедэксперта округа Орандж, рано утром в субботу в местной больнице скончался финансист из Ньюпорт Бич Дэни Пэнг. 42-летний Пэнг обвинялся правительством в осуществлении схемы Понци (т.е. в создании финансовой пирамиды – прим. перев.) и в изъятии, по крайней мере, 83 миллионов долларов, которые шли на выплату его инвестиционной фирмой раздутых бонусов, зарплат и ссуд прежде, чем на них был наложен в апреле арест федеральными инспекторами. Он отрицал это преступление.

Специалист по Привлечению Денежных Средств для Благоевича Умирает от Передозировки Лекарства

14 сентября 2009 г.

<http://www.cnn.com/2009/POLITICS/09/13/blagojevich.fundraiser.dead/>

Полицейские расследуют смерть бывшего главного специалиста по привлечению денежных средств для бывшего губернатора от шт. Иллинойс Рода Благоевича.

51-летний Кристофер Келли был бывшим главным сборщиком денежных средств для губернатора от шт. Иллинойс Рода Благоевича. Незадолго до своей смерти в субботу финансист Кристофер Келли сказал полиции, что он получил "повышенную дозу лекарства." Келли признал себя виновным по двум пунктам обвинения в почтовом мошенничестве "в схеме отказа от вознаграждения, принесшей его кровельной компании 8,5 миллионов долларов в бизнесе строительства Международного Аэропорта О'Хара." На этой неделе Келли должен был начать отбывать тюремный срок, сообщила газета «Трибюн».

Финансист Финн Касперсон Скончался после Явного Самоубийства

9 сентября

<http://www.inquisitr.com/36737/financier-finn-casperson-dead-in-apparent-suicide/>

Экс-президент Благотворительной Корпорации Финн Г.У. Касперсон был найден за зданием офиса в Вестерли, Род-айленд, скончавшимся после явного самоубийства. 67-летний Касперсон был обнаружен мертвым из-за того, что выглядело как нанесенное самому себе огнестрельное ранение. Касперсон был родом из богатой семьи и сотрудничал с могущественными людьми, он был известен своим политическим влиянием, способностью к привлечению средств и филантропией.

Генеральный Директор Фирмы «Rockefeller & Co» Совершил Самоубийство

15 сентября 2009 г.

<http://www.reuters.com/article/domesticNews/idUSTRE58E1BV20090915?feedType=RSS&feedName=domesticNews>

56-летний МакДональд был найден в своем автомобиле около торгового центра в Дартмуте, шт. Массачусетс, с единственным огнестрельным ранением. Полицейские еще занимаются расследованиями. Джеймс МакДональд был генеральным директором управляющей инвестиционной фирмы «Rockefeller & Co», а также членом правления NYSE (Нью-Йоркской Фондовой Биржи) «Euronext».

Рабин

Примечание: записано 19 октября 2002 года во время сеанса связи на IRC

Последнее время было отмечено кровавым обращением Израильян со своими соседями, Палестинцами. По завершении Второй мировой войны они вызывали всеобщую жалость, так велико было их страдание, но в середине столетия это отношение изменилось. Страна теперь ведома теми, кто жаждет только занять земли своих соседей и ищет любую возможность расположиться на не своих землях, и поэтому провоцируют лишённых гражданских прав палестинцев на бросание камней. В этой обстановке вышеупомянутый Премьер-министр Ицхак Рабин был застрелен убийцей, или может, это было организовано желающими его заместить в том же стиле, что и убийство Дж.Ф.Кеннеди? Рабин был убит вовсе не одиночкой, также как и Дж.Ф.Кеннеди, и к правде приблизились не больше, чем в расследовании убийства Дж.Ф.Кеннеди, завершив это расследование созданием теории наличия единственной пули. Сегодняшний Министр иностранных дел Шимон Перес сам находился под следствием, как Буш – в деле корпорации Харкен, и ему удалось выбраться. Не удивительно, что так называемые руководства этих двух стран, которые в некотором смысле захватили своё место в правительстве обманом и предательством, является друзьями.

Это родство порождено не денежными интересами. По традиции еврей должен быть энергичным, хорошо соображать, само-

му жениться на умной, а не на сильной, и тогда он заслужит хорошую репутацию. Однако, при поиске руки международных банковских кругов, нужно отслеживать деньги, а не общность религии. Большинство же банкиров вообще *не* довольны тоном, взятым Израилем. Администрация Буша и Израильское Правительство мыслят одинаково и планируют захватить власть над миром и поделить его между собой, Израилю – всю нефть и простирающуюся после сдвига в Европу землю, в которой он нуждается, а Бушу для начала – Североамериканский континент. В убийстве Рабина участвовала группа, а не одиночка, точно так же, как те, кто проталкивал Буша в Белый дом, не были даже замечены на экране телевизора и не заняли места в составе правительства. И так же, как Гитлер был управляем теми, кто стоял за ним, за сценой, так и эти два властных безумца и безжалостных правителя сами управляются ещё *более* безжалостными и ненормальными властными группами. Их имена не общеизвестны, и потому оглашены не будут.

Убийство Бхутто

записано 29 декабря 2007 г.

Принимая во внимание предыдущее сдерживание администрацией (Белого Дома – прим. пер.) Пакистана, в то же время открыто поддерживающей Индию в попытке создать беспорядок, как обсуждалось несколько лет назад на [сеансе прямого эфира ZetaTalk](#), учитывая, что Пакистан – это ядерная держава и, следовательно, принимая во внимание явную опасность, если в нем воцарится анархия и власть захватят фанатики, учитывая призывы послать для захвата пакистанского ядерного оружия спецподразделения, учитывая предыдущую попытку скрыть похищенное из Соединенных Штатов ядерное оружие, учитывая острое желание администрации США вторгнуться в Иран, учитывая, что Пакистан и Афганского граничат с Ираном и что администрация США снова выразила опасение, что хаос может перебраться в Афганистан, учитывая предыдущие попытки администрации способствовать созданию хаоса на Ближнем Востоке, чтобы оправдать введение обязательного призыва в армию и большое присутствие в регионе США, и в надежде оправдать вторжение в Иран и учитывая, что администрация посредничала при возвращении в Пакистан популярной Бхутто, у меня не может не возникнуть удивление, если за "трусливым" убийством не стоял какой-то план Белого Дома. Может, у меня в отношении него навязчивая идея, или так выражается мой скептицизм к его обитателям?



Бхутто была убита вовсе не экстремистами, хотя Пакистан, а также администрация Буша, будут придерживаться этой линии. Она явно была убита лицами из кругов пакистанского правительства, о которых было давно известно, что они обиделись на нее и на других, стремящихся вернуть на пост демократически избранного Премьер-Министра. Эти лица в пакистанском правительстве выступают как повод для военного положения, независимо от того, будет ли оно введено официально или неофициально. Как можно заметить по факту, что во время убийства Бхутто силы безопасности ушли прочь, покинув свои посты, и по факту, что во время предшествующей попытки убийства силы безопасности отсутствовали, а уличные огни погасли, их щупальца проникают в пакистанском правительстве и в вооруженных силах всюду. Ее смерть была запланирована для того, чтобы положить конец всем дискуссиям по поводу выборов, поскольку возникшая суматоха потребует продолжения необходимого военного положения, в чем и состояла их цель. Это не Мушарраф, а лица из его правительства, которые окопались так глубоко, что он не смог их выкорчевать. ISI (Управление Меж-

ведомственной Разведки Пакистана) похожа на ЦРУ, она очень скрытна и высокомерно полагает, что может формировать правительство, свергать его, и что ее нельзя призвать к ответу.

В какой степени к смерти Бхутто причастна администрация Буша? Хотя в прошлом Буш, и особенно Чейни, хотели, чтобы беспорядки в Афганистане и Пакистане спровоцировали войну с Ираном, для них становится все более очевидным, что американские вооруженные силы не войдут в Иран просто из-за выкрикивания заявлений о причастности Ирана к беспорядкам в Ираке или из-за утверждений, что Иран разрабатывает ядерное оружие. Попытка спровоцировать Иран на битву также не сработала, и ускорению конфронтации на Ближнем Востоке мешало также предпринятое воровство американской ядерной боеголовки. Создание в Ираке беспорядков путем взрыва Золотой Мечети также не способствовало перебрасыванию иракского конфликта через границу в Иран, и разжигание там восстания путем поддержки внутренних иранских мятежников также потерпело неудачу. Поэтому администрация Буша в последнее время не стала фокусироваться на начале войны с Ираном, чтобы захватить его нефтяные месторождения. Вместо этого Буш и Чейни стали беспокоиться о том, что вскоре могут, фактически, быть в целом отстранены от власти, если не по какой-то другой причине, то в результате всеобщих выборов, которые должны быть проведены в 2008 г.

Возвращению Бхутто в Пакистан бесспорно содействовала администрация Буша. Изменив свою позицию на противоположную, они теперь хотят *подавить* беспорядки, поскольку ситуация в Ираке стала настолько нестабильной, что они опасаются быть изгнанными из Ирака. Американские военные искренне желают уйти из Ирака, и только делают вид, что сотрудничают. Если по статистике число погибших снизилось, то это происходит не потому, что схлынула их волна, а потому, что солдат больше не посылают на опасные задания. Они отсиживаются на базах, позволяя установиться в стране какой угодно местной власти. Таким образом, это означает, что американские вооруженные силы уходят, так же как британские и австралийские силы. Если они больше не участвуют в местном управлении, поддерживая мир, то без большой суевы и даже без привлечения большого внимания может быть достигнут быстрый выход с баз! Если взорвется обстановка в Афганистане и Пакистане, то из-за ядерного оружия, которым, как известно, обладает Пакистан, американские вооруженные силы переместят фокус *туда* и оставят иракские нефтяные месторождения. Поэтому Буш, Чейни и Конди надеялись поддержать популярность Мушаррафа среди населения путем альянса с Бхутто, избежав беспорядков в народных массах, которые бурлили под самой поверхностью.

Ответственность за убийство Бхутто лежит также на ней самой. Она хорошо знала, что убийство будет, вероятно, предпринято не только один раз, но и многократно. Об этом ей говорило ничто иное, как предшествующая попытка, предпринятая в октябре, которой она избежала только потому, что вовремя нырнула внутрь бункера, установленного в ее автобусе, спасшись от взрыва. Если тогда она прислушивалась к своей интуиции и *отела* избежать убийства, с тех пор она изучалась и лишилась силы духа. Однажды она уже сбегала из Пакистана и не хотела повторять такого унижения. Не случайно в октябре она избежала смерти при попытке убийства, так как выбранный ею момент в поиске безопасного и удобного места в своем бункере из-за утомленности ног не случайно был таким, что именно в это время она избежала взрыва бомбы. Она была под защитой доброжелательных инопланетян, которые дали ей такой совет. Но инопланетные цивилизации Служащих Другим следуют правилу, что если сущность желает совершить самоубийство или стать мучеником, то ей позволено это сделать. Независимо от того, о чем Бхутто думала, высунув голову в люк на крыше своего автомобиля таким же образом, как утка в тире, фактически, она попросила пулю!

И что же теперь? Будет ли введено в игру пакистанское ядерное оружие, которое может быть незаметно всунуто в руки террористических элементов? Это весьма вероятно, особенно потому, что в прошлом ЦРУ поощряло ISI на примыкание к Тали-

бану, ведущему свои сражения с Россией, которая вторглась в Афганистан. Не случайно Бен Ладен, как известно из слухов, находится в горах Пакистана, поскольку правительство не преследует своего совсем недавнего старого друга – Талибан. США будут неистово стараться помочь Мушаррафу в охране этих арсеналов, и может последовать ужасная драма, но так как в Пакистане и Афганистане нет нефтяных месторождений, то администрация Буша может надеяться, что ядерного бедствия не будет. Только на данном этапе из-за неправильной политики пальцем будут указывать уже на них. Они называли врагами Ирак и Иран, тогда как реальное беспокойство доставляли Северная Корея и Пакистан. Это еще одна неудача администрации Буша, которая теперь искренне надеется хотя бы на безопасную отставку в континентальных США и на хорошо снабженный и защищенный бункер во время сдвига полюсов. Они не желают от своих друзей-Республиканцев чего-то большего, лишь бы они не отворачивались от них с отвращением.

Главные Подозреваемые – Военачальники и Силы Безопасности

28 декабря 2007 г.

<http://www.timesonline.co.uk/tol/news/world/asia/article3100052.ece>

Главными подозреваемыми в убийстве являются пакистанские и иностранные исламистские боевики, которые считали госпожару Бхутто ориентированной на Запад еретичкой и американской марионеткой и неоднократно угрожали ее убить. Но еще пальцы будут указывать на Управление Межведомственной Разведки (ISI), которое имело с 1970-х годов тесные связи с исламистами и последовательно использовалось пакистанскими лидерами для подавления политической оппозиции. Госпожа Бхутто едва избежала попытки убийства в октябре, когда на митинге в Карачи по поводу приветствия ее возвращения из изгнания на нее напал террорист-смертник. Она указала, что должна была больше бояться неизвестных членов властных структур, которых она описала как союзников "воинствующих сил".

Убийство Лидера Оппозиции 'Придвигает нас ближе' к Возможному Ядерному Апокалипсису

27 декабря 2007 г.

http://rawstory.com/news/2007/Opposition_leaders_assassination_moves_us_closer_1227.html

Смерть лидера пакистанской оппозиции Беназир Бхутто еще больше сократила для США и так немногочисленные варианты взаимодействия с беспоконной, вооруженной ядерным оружием, насыщенной боевиками нацией и увеличила вероятность того, что оружие страны попадет в недостойные руки, приводя к возможному апокалипсису.

США Выступали Посредниками при Возвращении Бхутто в Пакистан

27 декабря 2007 г.

<http://www.msnbc.msn.com/id/22414361/>

Во время телефонного звонка Госсекретаря Кондолизы Райс, который последовал в октябре – всего за неделю до того, как Беназир Бхутто полетела домой, у нее еще не было ясности по поводу решения о возвращении в Пакистан. Это предложение стало кульминацией секретной дипломатии, длившейся более года, и поступило только после того, когда стало ясно, что наследник самой влиятельной политической династии Пакистана был единственным, кто мог бы выручить ключевого союзника Вашингтона в сражении против терроризма.

США Опасаются Распространения Экстремизма на Афганистан

28 декабря 2007 г.

<http://www.msnbc.msn.com/id/22424298/>

Вчера Президент Буш провел срочную встречу со своими главными помощниками по внешней политике, чтобы обсудить углубившийся кризис в Пакистане, поскольку представители администрации и другие аналитики исследовали вопрос, – не является ли совершенное в четверг убийство лидера оппозиции Беназир Бхутто началом нового наступления исламских экстремистов, которое может распространиться за пределы Пакистана и подорвать военные усилия США в соседнем Афганистане.

Перед Убийством Бхутто Полицейские Покинули Свои Посты Безопасности

28 декабря 2007 г.

http://rawstory.com/news/2007/Police_abandoned_security_posts_before_Bhutto_1228.html

Согласно сообщению присутствующего в то время на месте событий журналиста, незадолго до совершенного в четверг убийства лидера пакистанской оппозиции Беназир Бхутто полиция покинула свои посты безопасности.

Помощник Бхутто Предполагает Наличие Сокрытия

29 декабря 2007 г.

http://www.cnn.com/2007/WORLD/asiapcf/12/29/bhutto_death/index.html

Главный помощник, который помогал обмывать тело Беназир Бхутто после ее смерти, сказал, что вопреки правительственному отчету, согласно которому она умерла, потому что ударилась головой о рычаг люка на крыше автомобиля, было ясно, что бывшая премьер-министр Пакистана получила пулевые ранения в голову.

Взрыв в Оклахома-Сити

Возникло много предположений о военном персонале и о том приборе, который был найден на месте взрыва федерального здания в Оклахома Сити. Тело солдата было, несомненно, удалено, тогда как нога и башмак, показывающие, что мертвец был военным, в замешательстве оставлены. Был ли в правительственном плане подтекст и совершен ли взрыв вместо прикрытия? Появилась модель действий, предпринятых в контексте тактики сильной руки, использованной в г. Уэйко (Waco, Texas) и использованной против сепаратистски настроенных семей или групп людей на западе США. Безжалостность взрыва здания, в котором находился детский сад, или обстрел матери, стоящей с младенцем на руках, или увлечение культом самоубийства маленьких детей, по существу, ставших заложниками, – привлекли внимание общественности.

Мотив возникновения такой поляризации заключается в побуждении общественности к вере, что такая тактика сильной руки необходима, и является тем же мотивом, который питает движение к Новому Мировому Порядку – это всеобщий контроль. Поскольку приближается сдвиг полюсов, возрастание паники и беспорядков будет обусловлено не только нехваткой продуктов питания, но также и тревогой по поводу экстремальных отклонений погоды, землетрясений и вулканизма, интенсивность которых будет неуклонно расти. Те из правящей элиты, кто рассчитывал на обеспечение собственной безопасности и собственным продовольствием, хотя бы защищенными от этой паники и оградиться от требований перепуганных людей. Тактика сильной руки, подавление средств информации и введение военного положения – всё это карты из колоды, принадлежащей компании идеологов Нового Мирового Порядка, которыми они надеются сыграть.

Вашингтонский Снайпер

Примечание: записано 26 октября 2002 года во время Сессии IRC.

У расследующих тайны появится возможность провести очередную день, посвященный Вашингтонскому снайперу, имеющему военную подготовку, как и Мак-Вей, совершивший взрыв в Оклахома-Сити. Снайпер работал фактически без посторонней помощи, действуя в одиночку, и выполнял личную задачу. Однако о его задаче никогда не расскажут общественности, которой будут говорить, что это делалось ради миллионов, которые он требовал. Война в Заливе оставила военных в ошеломлении. Для военнослужащих было явно очевидно, что их товарищи были преднамеренно отравлены старшим командованием. Прививки сделали их больными независимо от того, участвовали ли они в боях в Заливе или нет, и больницы, предназначенные для помощи ветеранам, были *проинструментированы* изменить манеру обращения с ними, обеспечив холодный прием, и не выяснять причины их болезни и результаты её влияния. Как солдату бороться с такой невыносимой несправедливостью, когда те, с кем он должен бороться, контролируют суды, законодателей, исполнителей законов, их карьеру и их ассигнование? Обученные тому, что любое поведение, кроме абсолютного повиновения, расценивается как измена, они всё ещё погибают, но из-за такого подавления внутренний гнев пылает всё ярче.

Чего требовал снайпер не оглашалось, и неужели это будет навсегда скрыто от публики? Снайпер требовал *правды* о прошедшей Войне в Заливе и *правды* о честолобивых планах, из-за которых была затеяна Война в Заливе. Однако, учитывая настрой сегодняшней администрации, которая беспокоится не о публике или о смерти невинных, никакое количество пролитой крови не заставило бы представить эти факты общественности. Поэтому он был обречён на неудачу, его гнев вызывал увеличивающееся количество промахов, пока он наконец не был пойман.

Игры с ЛСД

В смутный период истории США ЦРУ и военные проводили эксперименты на несчастном и ничего не подозревавшем гражданском населении, на своих сотрудниках и на военнослужащих. Они больше не являются мрачным секретом, каким должны были бы быть, поскольку после того, как история была рассказана, она вышла наружу, а позже – в период огласки, всплыли и документы, чтобы ими повсюду размахивать как доказательством перед испуганным населением. Но если покров, скрывавший ужас экспериментов с радиацией был сорван, факт экспериментирования ЦРУ с ЛСД всё ещё не признан из-за требования неразглашения. Накачивало ли ЦРУ сотрудников и обитателей психиатрических лечебниц ЛСД только для того, чтобы увидеть какие могут быть результаты? Это действительно так, и рассказы, которые сообщались жертвами, тесно совмещались с фактами. Основным предлогом в те дни был тот, что насилие над другими оправдано, и оправдание могло быть найдено всегда.

Истинная причина ужасных экспериментов с ЛСД, которые разрушили множество жизней и многих подталкивали к своей смерти, была в ненасытном желании обладать контролем над людьми – характерный признак тех, кто принадлежит ориентации Служения Себе. По слухам, ЛСД под видом сыворотки истинности вводился теми, кто имел дело с неспособными оказывать сопротивление массовому нападению, поскольку все преграды были сняты, и факты следовали один за другим без ограничений. От своих рыдающих жертв они получали только бессвязную речь, но это их не останавливало от повторения эксперимента только ради забавы от всего этого. Насилие над другими даёт наслаждение властью тем, кто решительно Слу-

жит Себе, и ЦРУ, изначально, имело больше, чем лишь свою часть таких личностей, требующих долю.

Радиационное Загрязнение

Помимо многих других проблем с трудноудаляемым загрязнением человечество создало себе радиационное загрязнение, сохраняющееся в течение десятилетий и даже столетий. Обладая добытым и очищенным плутонием и другими естественными радиоактивными элементами и построив атомные электростанции, создающими дополнительные проблемы, человечество оказалось рядом с взрывными устройствами и ядерными отходами, с которыми всё труднее и труднее справиться. Ядерные отходы расползаются, проникая в грунтовые воды и усеивая дно морей. Информированная общественность яростно выступает против их захоронения на своих задворках, и в период сокращающегося финансирования ядерные отходы кажутся головной болью, вылечить которую невозможно.

Однако решения проблемы *существуют*, и эти решения известны некоторым правительствам, и, фактически, до некоторой степени даже используются, чтобы бороться с ядерными отходами. Эти решения являются строго хранимым секретом, поскольку они рассматриваются как обоюдоострый меч, одно остриё которого могло бы ударить по военным. Ядерная угроза рассматривается больше как психологический, чем физический фактор теми, кто мог бы начать ядерное противоборство и кто опасается, что не будет снабжаться оружием лучше, чем враг, которого они стремятся сокрушить. Какая разница, будет ли нанесен удар первым или вторым, а когда все будут мертвы или будут жить с ужасными последствиями – непонятно. Но если враг подозревает, что ядерная мощь была тихо обезврежена, взрывные устройства уничтожены а не хранятся, то психологическое остриё затупится. Следовательно, сведения умалчиваются, за исключением сайта ZetaTalk, где наши утверждения лишены специфики, и едва ли повредят положению военных.

Коммунизм

Эксперименты по введению равенства в мирах 3-й Плотности почти всегда протекают с неистовством, поскольку действия группы никогда не соответствуют идеалу. Все, работающие одинаково тяжело, в соответствии со своими талантами, впадают в труднопреодолимую лень, естественную для всех, у кого нет сильного чувства ответственности перед другими. А таких – большинство в мирах 3-й Плотности. Поэтому при честном строе всё меньше и меньше делается всё меньшим и меньшим количеством людей. Добавьте к этому идеал, при котором талантливые или выполнившие задание не должны похвастаться или получать награду за свои старания сверх того минимума, который получает группа. Мотивация своего трудового вклада отсутствует, когда лень в группе поражает всех вокруг, и они делают так мало, насколько это возможно. Правила, направленные против достижения выгоды за счет других, приводят к взыточничеству, и развивается система чёрного рынка, и с этого момента экономической системой управляет, по существу, она, как это происходило в России.

Коммунизм потерпел неудачу потому, что человечество не было готово к такой системе, а не потому что идеал не достоин. Группы Служащих Другим действуют по тем принципам, которые можно было бы истолковать как идеалы Коммунизма – все пользуются имуществом группы вместе и каждый испытывает заботу со стороны группы, независимо от своего вклада. Отличие заключается в духовной зрелости группы, поскольку если каждый заботится об общем результате в такой же степени, в какой заботится о себе, система работает. Коммунизм как концепция вводился в человеческом обществе неоднократно, и может считаться, фактически, концепцией большой семьи, ведущей общее хозяйство. Она проходила под разными именами, но основа оставалась той же – "один за всех, и все за одного",

"объединенные вместе, мы выстоим, а если разделимся – погибнем", семья, которая молится сообща, остаётся слитной, и каждый относится к другим так же, как хотел бы, чтобы они относились к нему. Идеал не нарушается только тогда, когда каждый в группе предан также, как и *вы*.

Скрытые Мотивы

Мотивы многих действий правительства совсем не те, что кажутся. Большинство граждан любой страны считает, что их правительство образует единый монолит с их собственной жизнью. Однако, гражданин, который кормит и поддерживает этот монолит, охвачен чувством покинутости и находится в темноте. Ему хочется доверять своему правительству, но есть ощущение, что в коридорах власти происходит больше, чем то, о чём станет когда-либо известно. Это чувство возникает не без основания, и иногда – в случае раскрытия коррупции, семейственности или при осуществлении господства – необоснованные подозрения получают подтверждение. Но не выходят ли скрытые мотивы некоторых правительств за пределы личной выгоды? Совершенно точно, и они проявляются в планах, о которых *вы* не слышите, поскольку они хорошо замаскированы.

- Планы правительства, которые редко когда-либо раскрываются, включают стремление навести порядок среди населения. Желателен более смыслённый, но более послушный гражданин, а не тот, кто будет трудолюбивее, но не непокорен. Этот подход – скрытый мотив большинства из власть имущих, стремящихся установить в народных массах порядок путём поощрения работой тех, у кого генетика "правильная" и отвергая "бракованную". Иметь работу – значит иметь продукты питания, место для проживания, возможности образования, и медицинское обслуживание. Те, у кого есть работа, выживают и передают свои гены, а те, кто работы не имеет, заболевают и не выздоравливают или медленно умирают. Несмотря на статистику благосостояния и бесплатное медицинское обслуживание, попечение, которое получают неимущие, это *не* даёт им возможностей достичь уровня тех, кто имеет стабильную работу и доход. Этим способом их количество держится под контролем.
- Другой скрытый мотив находящихся у власти – завоевание и обладание, детское желание иметь все игрушки для себя и своих родителей как своих верных слуг. Того, что имеется, никогда не бывает достаточно. Поскольку открытая война возможна редко, используются экономические маневры. Так как власть имущие рассматривают себя как распоряжающиеся страной, которой они правят, они начинают считать страну *своей* собственностью. Экономическое манипулирование обнаруживается за каждым столом по ведению переговоров – валютные курсы, импортные квоты, соглашения по бартеру – всё превращается в матч по борьбе. Результат недалекоидной быстрой прибыли, препятствующей получению долговременной выгоды, тот, что граждане получают чистый убыток. Однако, эта практика, оправдываемая пользой для страны, продолжается.
- Скрытые мотивы включают также попытки поглощения территорий путём провоцирования бунта. Эта схема разыгрывалась в средствах информации множество раз, но действительная практика выглядит не так драматично. Разжигание восстания или убийства могут сделать фильм возбуждающим, но фактические действия во время восстания более тайные. Государства могут преднамеренно разворачиваться спиной к стране, которая является целью, отказывая в поддержке или прекращая её. Эффект должен пресечь прогресс, сделав страну уязвимой для поглощения по основным показателям путём предложений экономической помощи, оказанной позже. Народ может быть лишён руководства, и хотя, казалось бы, это должно было бы только добавить процветания большому количеству граждан, фактически, освобождение широких слоёв населения от оков приводит к снижению его жизненного уровня. Признание или даже поддержка

повстанческих групп, чтобы ослабить силы намеченной страны – также является эффективным оружием, и решения стоящих у власти редко подвергаются сомнению. Иногда вмешательство бывает, а иногда – нет. Эти решения не капризы, но целенаправленны, и имеют в основе скрытые мотивы, направленные на поглощение.

- Один из сильнейших скрытых мотивов, которые движут правительство – геноцид. Он становится, по существу, стратегией, но проходит под множеством различных имен – финансовое ограничение, государственные права, лицензирование инициатив – цель которых, в случае исследования их *эффекта*, может быть выявлена. При экономии фондов путём отказа от вакцинации деньги не *сохраняются*, поскольку дети, пережившие энцефалит и корь, переходят, в основном, на попечительство государства, и плата за содержание одного места в госпитале приравнивается стоимости сотен, если не тысяч прививок. Спонсоры рассчитывают на эти смерти, а не на сэкономленные фонды, хотя они вряд ли признались бы в своих чувствах. Американский Индеец так жестоко страдает от рук бюрократии, которая предназначена нести спасение, что нападение вряд ли можно чем-то оправдать, поскольку это общеизвестно. Доллары налогоплательщиков идут на поддержку и помощь не Американским Индейцам, а бюрократам, которые делают всё, что в их власти, чтобы их приказы создавали зависимость, сохраняли безработицу и пьянство. Хотя техническая или профессиональная подготовка выглядит преуспевающей, она тормозится и заменена социологией и обманом.
- Проблема защиты – та область, где наличие скрытых мотивов едва ли можно отрицать. Постоянная армия, которой требуется задача – защита, держит постоянно наготове оружие, которое позволит ей побеждать. Посетите встречи с высшими военными чинами, и *вы* увидите, что это раскроется. При обсуждении производства оружия основой является не мощь отпора, а уничтожение, на которое оно рассчитано. Можно ли защитить свою территорию, разрушив её? Посмотрим далее, при каких обстоятельствах военные защищают свою страну. Военные США помчались помогать нефтяному картелю, вторгшись в страны Ближнего Востока, и помчались также поддерживать экономические интересы во Вьетнаме и Панаме, упомянув о них лишь вскользь. Эта не-защита объясняется налогоплательщикам, которые видят своих любимых убитыми в сражении, как необходимость, чтобы защитить демократию, поддержать уровень жизни или, если не могут быть найдены никакие другие причины, – ради соблюдения приличий. Почти ежедневно во всем мире появляются другие ситуации, точно так же достойные исправления, и о них *забывают*, лишь изредка слыша возражения со стороны граждан, которые поддерживают эту агрессию.

Монумент Вашингтона

Установленный высоко над раскинувшимся внизу под ним Округом Колумбия, Монумент Вашингтона являет собой заявление, кроме того, что является просто достопримечательностью. Зачем нужна такая высота, когда никакие другие высокие здания заслонить его не могут? Многие задавались вопросом, почему этот памятник, предназначенный вроде бы для посетителей, гуляющих среди вишнёвых деревьев, является настолько высоким, что можно свернуть шею, если постараться охватить его взором полностью. Не удивительно, что Монумент Вашингтона – это многофункциональное сооружение, созданное для того, чтобы выполнять какую-то роль когда-нибудь в будущем как устройство для ориентации – "я здесь, придите и спасите меня!" В прошлые века человечество передвигалось, используя на больших расстояниях сначала сигнализацию друг другу с помощью дымовых сигналов с вершин холмов или световыми бликами от зеркал, и дойдя до передачи своих сообщений в места, расположенные на другой стороне земного шара, через спутники. А до этого времени связь на длинных расстоя-

ниях осуществлялась курьером или по проводам или с помощью радиосвязи в пределах области распространения радиоволн. До появления спутников значение этого политического узла связи *входило* в область распространения во время войны или в условиях осады. Таким образом, Монумент Вашингтона как прочное сооружение, которое не просто свалить, был установлен с расчётом не на одну цель.

Розуэл

В Соединенных Штатах Розуэл – у всех на устах. Это главный флаг на параде тех, кто жаждет узнать правду. Факты достаточно хорошо известны, и те факты, что известны, почти полностью соответствуют правде. Эта история – правда. Что же известно не столь хорошо, так это то, что Розуэл не был аварией.

В те времена в Соединенных Штатах многие группы инопланетян желали установить диалог с правительством США. Мы выбрали Соединенные Штаты по причине их лидерства в сообществе наций. Соединенные Штаты совали и суют свой нос в любую деятельность на земном шаре. Мы знали, что можем опереться на США как на передаточное звено для донесения любого послания, которое инопланетные группы захотели бы сообщить. Но Соединенные Штаты, как и другие правительства, не были доступны. К отдельным индивидам, с которыми группы инопланетян устанавливали контакты, относились так, будто они поражены заразной болезнью. Их не слушали. Главным препятствием в этих делах было желание человека управлять ситуацией. По этой причине, чтобы позволить людям в американском правительстве открыться для наших сообщений, мы позволили им контролировать ситуацию. Несколько существ из инопланетных групп, пытавшихся установить контакт с правительством США, вызвались добровольцами. Ожидалось, что они погибнут. План состоял в том, чтобы позволить кораблям разбиться, причем непосредственно на виду у людей. Это давало людям максимальное чувство контроля за ситуацией, которое людям хотелось бы испытывать, особенно с учетом того, что любые контакты, к сожалению, осуществлялись через военных. Как только они почувствовали, что могут нанести нам вред, они захотели вести переговоры.

Слух о том, что на непроницаемом металле внутри разбившегося корабля были найдены выгравированные нежные цветы белых и желтых оттенков, – это правда. Были ли эти настенные украшения напоминанием о доме для тоскующих по родине путешественников? Да, это так. Точно так же, как люди украшают свои жилища вещами, вызывающими воспоминания и соответствующие эмоции, а еще лучше – погружающими в сладкие грезы, так и эти путешественники несли с собой напоминания о родной планете. Такой далекой планете, а в случае с теми, кто вызвался участвовать в розуэльской катастрофе, – планете, которую уже никогда не увидит опять. Они принесли себя в жертву в Розуэле не потому, что им было нечего терять, а потому, что они надеялись – от этого выиграет Земля.

Недавний фильм *"Розуэл"* тщательно придерживается фактов, но в нем имеются добавленные материалы для усиления драматического эффекта, а другие материалы замалчиваются по требованию правительства. Например, уверяется, что все инопланетяне погибли, однако ВБС (внеземное биологическое существо) в течение определенного времени жил. Ваше правительство рассказывает вам эти истории, основываясь на ваших реакциях, а реакция на фильм *"Розуэл"* была благоприятной. Еще несколько подробностей. В фильме представлены правдивые факты о том, что на металлическом корпусе корабля было выгравировано нечто, похожее на ряд букв или символов. Точно так же как и у вас есть некие лозунги, вызывающие определенные эмоции и вывешиваемые с данной целью, так и инопланетяне, принесящие в жертву свои жизни в Розуэле, выгравировали такую фразу на своем корабле.



В этой фразе, истинный вид которой приведен выше, просто говорится, что хотя они вдали от дома, но дом ждет их возвращения. И у вас есть похожие фразы – "дом там, где сердце", "нет места такого, как дом". Хотя сам этот факт – правда, символы, показанные в фильме не повторяют тех, что были обнаружены. Постановщику не дали доступа к действительным символам, а просто сложили комбинацию из того, что как-то напоминало их людям. Постановщик рассудил так, что такие символы могли бы задеть струну у большинства зрителей, и вставил их в фильм чтобы посмотреть, что получится. И эффект был достигнут.

В фильме *"Розуэл"* использован драматический эффект для показа того, как майор Марсел знакомит с материалами свою семью, а затем предпринимает "кавалерийскую атаку" с целью оповещения об этом общественности. В действительности он очень хорошо знал, с чем столкнется в этой области, и какие последствия будет иметь информирование публики. НЛЮ уже не были чем-то неизвестным на розуэльской военной базе, и тяжелая рука, подавляющая болтовню, уже ощущалась. Помучившись, он украдкой рассказал об этом своей семье. Владельца ранчо Мака Брэйзела показали так, будто он чуть ли не чай гонял, когда за разговоры его забрали военные. На самом деле, после бурного разбирательства с ним заключили сделку. Фактически его сильно пытали, многими способами, не оставляющими следов, а в конце просто честно сказали, что убьют и его самого и его семью, если он не подчинится. В обмен ему дали меньше, чем он мог бы пожелать в качестве откупного, поскольку это был единственный способ, которым он мог из этого вырваться. Зачем военным потребовалось от него откупаться? Те, кого это интересовало, пришли к правильным выводам.

Были ли такие люди, кого в ходе розуэльского инцидента заставили замолчать через смерть? Да, и больше, чем догадывается общественность.

Розуэл по полковнику Корсо

Тем, кто намерен узнать правду о том, что происходило в Розуэле в 1947 году, придется смириться с таким фактом, что полная правда не всплывет никогда. Для того чтобы это произошло, тайному правительству пришлось бы:

1. признать, что они лгали народу более 50 лет
2. признать инопланетное присутствие, хотя они непреклонно это отрицают
3. иметь дело с вопросами о свидетелях, как военных так и гражданских, которые погибли в результате подозрительных несчастных случаев и внезапных заболеваний

Следовательно, правда будет подаваться в такой манере, чтобы всегда существовал элемент сомнения. Так, чтобы за те вещи, которые большинством были бы сочтены преступным поведением, никогда нельзя было бы наказать. В США, согласно американским законам, обвиняемые должны быть виновны вне всяких сомнений, прежде чем можно было бы вынести приговор об их вине. Имея ситуацию, когда MJ12 желает, чтобы просачивалась правда, а население понимает, что история искажена, как это рассказать, не навлекая на себя судебное преследование? Ответ таков – рассказывать историю в виде, который близко соответствует правде, но с такими подробностями, которые нельзя ни доказать, ни опровергнуть. Таким образом, бывший военный человек, полковник Корсо, был избран для того, чтобы рассказать историю, которая не была его собственной историей, но уравновешивала бессмысленные байки про розуэльский метеозонд и глупые отговорки, предлагавшиеся Военно-воздушными силами. Как бы там ни было, данные шаги, предпринимаемые MJ12 – это явное продвижение по срав-

нению с прошлыми жесткими сокрытиями, и эти шаги следует приветствовать.

Внеземное биологическое существо (ВБС)

Среди слухов, окружающих розуэллский инцидент, имеются и истории о ВБС, "внеземном биологическом существе", выжившем в крушении и жившем, чтобы беседовать, некоторым образом "разговаривая", с правительством. В этих слухах также утверждается, что фильм "ЕТ" был основан на данной ситуации, когда маленький мальчик, сын одного из участвовавших в этом правительственных чиновников, вступил в телепатический контакт с ВБС. Есть ли в этом какая-то доля правды? Кое-какая есть. ВБС был возвращен в свою группу, живым, после контакта, установленного спустя несколько лет. Слухи о том, что ВБС умер, были распространены с той целью, чтобы устранить любой нажим со стороны желающих его увидеть и с ним поговорить.

ВБС, как его называли, был одним из семи инопланетян, составивших команду двух кораблей, разбившихся под Розуэлом. Один корабль был разрушен полностью, поскольку было запланировано взорвать его близко к земле, что и было сделано. Во втором корабле было четыре инопланетянина, и он разбился, как и планировалось, без сильных разрушений. Предполагалось, что удар убьет всех четверых, приготовившихся к смерти, но один из них остался жив, несмотря на раны. Это стало шоком для инопланетянина, который был неподготовлен к обостренному интересу к его системам пищеварения и дыхания, к его потребностям в медицинской помощи. Он обнаружил себя содержащимся как на почтительном расстоянии, так и тщательно при этом обследуемым чрезвычайно нервными людьми, его лечащими. На попечении у одного из чиновников, неожиданно вызванных к тому месту, где разместили ВБС, был его сын, которого он оставил в автомобиле, когда ушел на совещание внутрь здания. Когда он вернулся, то обнаружил, что у его юного сына есть много что ему рассказать, поскольку он вступил в телепатическую связь с ВБС. Так никогда и не дав этим двоим встретиться, и даже не подтвердив юному мальчику то, что его партнер был настоящим, правительство впоследствии свело двоих поближе и бесконечно задавало мальчику вопросы. Вплоть до сегодняшнего дня он ничем не может подтвердить, что это происходило, кроме как вопросами, которые перед ним ставили.

Воздействием Розуэла на человеческую культуру, и на правительство в частности, стало то, что они доподлинно узнали – инопланетяне, разумные существа из других миров, существуют. Наследием ВБС стала по самой своей сути привлекательная история о ЕТ, где инопланетяне рассматриваются как застенчивые и неугрожающие, более уязвимые чем люди, и обладающие очаровательными странностями. То, что они хорошо контактируют с маленькими детьми, рассматривается большинством как фактическое доказательство их приемлемости для людей, учитывая известную поговорку, что можно доверять тому, кто нравится собакам и детям. Но после ВБС, однако, последовали контакты правительства с инопланетянами совсем другого сорта, с теми, кто "служит себе", и этим была создана арена для следующей фазы отношений правительства с инопланетянами.

Сокрытие

История правительственного сокрытия, как оно возникло из-за страха напугать массы и потерять собственный статус в глазах электората, и то, как в последнее время это ослабевает и размывается, причем расшатывается умышленно, – все это настолько хорошо известно, что мы не будем утомлять слушателя повторением подробностей. Вместо этого мы обсудим то, *почему* сокрытие ослабляется и к чему это, видимо, приведет.

Трещины в сокрытии начали появляться давно, но они латались с помощью устрашения. Это делалось не только в форме угроз и ругани, но и нанесением физического ущерба, как человеку так и его собственности, и даже смертью. Обоснованием было то, что намного *большой* ущерб и опустошения могли бы произойти в том случае, если бы среди населения началась паника, а посему все это было оправданно. Данному правилу следовали в течение десятилетий, заглаживая крайности активной дезинформацией. С течением времени количество дезинформации нарастало, пока вся эта ситуация не стала совсем неуклюжей и, по правде говоря, неприемлемой. Дезинформация – это инструмент, предназначенный для кратковременного употребления или же в ограниченных обстоятельствах. Что же касается инопланетного присутствия, которое продолжается и, вполне определенно, никуда не денется, то распространявшаяся касательно этого дезинформация начала становиться проблемой в большей степени, чем сами слухи об инопланетянах. Зачем правительство это делало? Что им требовалось скрывать? Можем ли мы вообще им доверять? Правда вылетела в окно, и народ стал чрезвычайно циничен в том, что касается веры в *любые* слова, исходящие от представителей правительства. К этому добавляется и еще одна проблема, с которой все чаще сталкиваются занимающаяся сокрытием группа: все их басни начинают сталкиваться друг с другом, сталкиваться все с лязгом и треском. Оп-па. И что теперь?

Однако завеса сокрытия спадает не только потому, что ее трудно поддерживать. Те люди в правительстве, кто отвечает за дела с инопланетным присутствием и кто в основном известен как MJ12, сами желают, чтобы общественность становилась осведомленной. Те тайны, что они хранят, тяжело давят на их сердца и мысли, и постепенно они пришли к пониманию, что недобрые инопланетяне, те что "служат себе", могут быть разогнаны людьми по мановению руки. Можно послать Призыв, но можно Призыв и аннулировать – тем человеком, кто этот Призыв дал. В MJ12 хотят, чтобы это было широко оглашено, и мы счастливы в этом им угодить. Наряду с этим в MJ12 хотели бы, чтобы стало широко известно об их контактах с доброжелательными, "служащими другим", инопланетянами, для чего разрешены умышленные утечки информации. Трещины будут расширяться, и истина вырвется наружу, но не следует ожидать, что когда-нибудь стены рухнут полностью.

Инопланетное присутствие

Относительно темы инопланетного присутствия и нехватки доказательств этого. Это широкий набор доказательств, масштабы которых намного превосходят доказательства, требуемые в патентных бюро для закрепления приоритета патентов! Есть одна необходимость не подтверждать теорию, на которой базируется это приспособление, а просто продемонстрировать, как это приспособление работает. Неужели наши приспособления не работают? Разве следы на экранах радаров, которые те, кто хочет разоблачать, скрывают от общественности, демонстрируют, что наши приспособления работают?

И какое это имеет значение, что люди выберут для сокрытия/разоблачения в качестве своих действий в этих вопросах, это время вокруг, и это так несущественно, как ветер для прилива. Прилив достиг своей верхней точки, и хлипкие дамбы не могут сдерживать нарастающий напор. Приливы в прошлом приходили и уходили без влияния тех, кто нас разоблачает. Когда прилив нарастает, они наращивают свои действия; когда же он начинает спадать – поздравим их! Они подобны птице, сидящей на спине у бегемота и радующейся, когда бегемот двигается в нужном ей направлении. Это было и остаётся самообманом и те, кто поумнее, всегда знали об этом.

Операция "Право Знать" направлена на то, чтобы вынудить правительство признать то, о чём каждый уже знает, что факт присутствия инопланетян является реальным и твердое доказательство этому находится в руках правительства. Поддерживаем ли мы эти усилия? Конечно, даже несмотря на то, что мы создаём помехи в этом вопросе нашим отказом оставить в руках населения какое-нибудь поразительное доказательство. Народ испытывает возрастающее воздействие сильно тревожащих доказательств, которые всё же имеют именно тот элемент сомнения, который необходим для поддержки тех, кто может быть напуган паникой. Операция "Право Знать" приведёт, мы уверены, к появлению возрастающего количества доказательств присутствия, которое заставит многих людей задаться вопросом, взвесить его для себя и обсудить эту проблему за обеденным столом. Всё это идет на пользу и вовремя.

Достигнет ли операция "Право Знать" своей цели и будут ли получены явные улики – захваченный космический корабль, давно упрятанный на отдаленной авиабазе, ряд инопланетян из многих других миров, представленных как послы? Мы думаем – нет. Но с помощью операции "Право Знать" и других подобных средств правительство и те люди, которые желают распространения и открытого обсуждения правды, обнаружат прогресс в Пробуждении. Это движение в правильном направлении, и это нужное дело.

Политика Открытости

Используемые средства прикрытия относительно просты, чтобы их использовать, но с ними становится всё труднее и труднее жить. Прежде всего трудность состоит в *поддержании* прикрытия вопреки противоречиям, реальным историям, правде, действительности. Второй трудностью является игнорирование прикрытия, того факта, что это *было* прикрытие, – шаг, который неизменно включающий принятие, деятельное или путем вовлечения. Это может оказаться трудным, если не совсем невозможным, в зависимости от числа занимающихся им участников, величины их эго, и существенности того, что может быть потеряно или приобретено таким шагом. Третья трудность состоит в формулировании альтернативных способов действий с исходной проблемой, поскольку пока они не придуманы, прикрытия оказывается единственным решением. MJ12 в настоящее время оказался на третьем этапе, снова сцепившись с начальной проблемой после десятилетий борьбы с утками при создании прикрытий и обжегшись на очевидных противоречиях с тысячами основательно зарегистрированных фактов, имеющих в руках ученых, журналистов, контактёров, уфологических групп и бывших правительственных должностных лиц.

После бесконечных обсуждений между собой того, *стоит ли* сбросить прикрытия, они в конце концов оказались отстранёнными лавиной событий от управления этой проблемой. Прикрытие терпит крах, не нуждаясь в сбрасывании, но эффект тот же. Что произошло бы в том случае, если бы прикрытия никогда не вводилось, и как могло бы сказаться отсутствие прикрытия, предназначенного для народных масс? С историями, служащими прикрытием, или без них, реакция на инциденты, подобные крушению НЛО в Розуэлле или открытию Планеты X, была бы аналогичной – некоторые верят, некоторые сомневаются, некоторые отрицают, и жизнь продолжается, как и прежде. Прикрытие, которое представляет собой высказывание о том, что этого не происходило или такого не существует, может быть вполне заменено уклончивой позицией без каких-либо комментариев.

- Результаты почти те же, но для затрачивающих силы на создание прикрытия – это более легкие времена и энергия правдоискателей не направлена в каменную стену, выкованную из лжи. Меньше дебатов и больше философствований.

- Осведомленность о присутствии инопланетян в большей степени создается посредством трансляции общих новостей об очередном наблюдении и в меньшей – из статей и документальных фильмов.
- Существование Планеты X, открыто обсуждаемое в новостях, наряду с геологическими изменениями на Земле, встретило бы ту же самую смесь отрицания и размышления, которая существует сегодня. Официальное отрицание предстоящих катаклизмов породило бы только разгорячённое обсуждение и сердитые заявления тех, кто насторожил бы население. Так что результаты те же самые – с некоторым количеством наблюдающих через свои телескопы или на всякий случай нервно подготавливающих безопасные места.

Отличие *состоит* в том, что в результате длительной и укоренившейся практики прикрытия у народа возникло глубокое чувство недоверия к своему правительству. Оно не понадобилось, это факт, который теперь стал понятен для MJ12, поскольку Пробуждение происходит быстро, оставляя прикрытия позади как смятый грязный лист.

Военные дела

Относительно заявлений американских военных, будто они отвечают за любые контакты между людьми и инопланетянами. Это не так. Ошибочна любая история, говорящая людям об этом. Любая такая история – это результат деятельности тех, кто пытается создать подобную иллюзию. Эта иллюзия создается для поддержания у граждан ощущения, будто ответственные люди в их правительстве обладают возможностями воевать с инопланетными силами. Это полнейшая ложь. Контакты между людьми и инопланетянами не устанавливаются никакими людьми кроме тех индивидов, кто дает Призыв.

Военные Катастрофы

Было множество сообщений о большом количестве катастроф, случившихся с военными самолётами в течение одной недели сентября 1997 года. В некоторой степени они произошли просто из-за изъянов конструкции, которые типичны для тех проектов, разработка которых направлялась и была утверждена авторитарным путём. Более демократичные проекты учитывают мысли и работу многих участников, но когда в управление включаются военные, доминируют мысли высшего начальника и они спускаются подчинённым. Это тот же самый процесс, из-за которого Служащие Себе не могут обойтись без несчастных случаев во время космических путешествий и при переходе в другую плотность, в то время как группы, Служащие Другим, аварий *не имеют*. В отношении того, являются ли сбои больше, чем авариями, и что они, возможно, представляют собой преднамеренное послание, они – в какой-то мере смесь того и другого. Поскольку каждый, кто подробно читал содержимое сайта ZetaTalk, знает, что там есть несколько статей, где говорится, что во время Преображения Совет Миров допускает вмешательство в человеческие дела. Отключение электрических сетей, наш контакт с MJ12, периодическое перемещение во времени, производимое для того, чтобы облегчить встречи при загруженной повестке дня – все эти примеры являются исключениями из Правила Невмешательства.

Возникает множество невидимых драм и сложных, запутанных ситуаций, поскольку военные круги США имеют большое количество представителей и много различных планов. Беспорядки, возникающие в результате паники, связанной с наступающими катаклизмами, которые совсем не за горами, используются во многих планах для личных политических игр. О них подаются сообщения, что беспорядки допущены *не будут!* Военное положение – мечта некоторых, найдёт свои препятствия, помимо тех, которые могли бы организовать люди, желающие противодействовать таким манёврам. Для тех генералов, кото-

рые слишком высокомерны, чтобы понять, что они не всегда могут управлять, некоторые драматические проявления именно того, что может означать вмешательство инопланетян, являются необходимыми. Они успокоены пониманием того, что инопланетяне находятся здесь в положении, не позволяющем принимать участие в делах людей, а только наблюдая и обсуждая те вопросы, о которых их спрашивают. Во время Преображения, однако, Земля будет становиться всё в большей степени домом для Служащих Другим всех Плотностей, и эти существа будут иметь всё большее право вмешиваться, поскольку они будут считаться постоянными *жителями* Земли.

Обратное восстановление инопланетных технологий

Быстрые шаги и скачки технологического роста, экспоненциальные темпы развития привели к спекуляциям, будто причиной тому – инопланетные технологии, сохранившиеся в разбившихся кораблях и восстановленные обратно военными и их гражданскими коллегами в военно-промышленном комплексе. Это полнейшая ложь и фактически просто слух, запущенный теми людьми *из* военно-промышленного комплекса, кто хотел бы повысить свой престиж в глазах населения и кто боится потерять свои места в ходе бюджетных сокращений.

- Технология "стелс" была разработана для *имитации* того, что военные наблюдали при перемещениях кораблей инопланетян, в частности, их способности исчезать в мгновение ока. Новая стелс-технология была совершенно в рамках того, что способны разработать люди, поскольку в ней просто используется определенная форма для ухода от радара, причем не так уж эффективно, могли бы мы добавить.
- Очки ночного видения просто экранируют все, кроме инфракрасного участка спектра, а затем *усиливают* данную часть спектра излучения. Здесь ученые человечества просто работали с концепциями, давно уже понятыми людьми, такими как спектры света, химия и электрическая стимуляция этих спектров.
- Волоконная оптика – это технология, развившаяся благодаря экспериментам по связи через различные среды, отличающиеся от дорогой меди, запасы которой неуклонно убывают. Стекло используется человечеством тысячелетиями. Лабораторные эксперименты велись со всевозможными субстанциями в попытках найти дешевую альтернативу меди, и все они не имеют *ничего* общего с инопланетянами и их технологиями. Неужели похоже, что нам нужны провода для поддержки наших коммуникаций и возможностей маневрирования?
- Интегральные микросхемы – это ничего более, как эволюционировавшие электронные схемы, которыми человечество располагало за десятилетия до Розуэла, это естественный продукт человеческой тенденции усовершенствовать любой продукт, у него имеющийся.

Компания American Computer

Компания American Computer вполне определенно *не* обладает никакой технологией с инопланетного корабля или же технологией инопланетного происхождения. Фактически, у них даже нет ничего такого, что вообще работало бы! При близком изучении будет обнаружено, что они находятся на той стадии, которую именуют "экспериментальной", и там они и останутся. К чему весь этот шум, и почему данная компания ведет разговоры о разработанном и готовом к продаже продукте? Они никак себе не вредят, привлекают к себе внимание и не делают ничего больше того, что делают обычно с новой технологией – рассказывают о ней в ярких красках, без каких бы то ни было доказательств. Но за всеми этими делами, однако, есть и другой фак-

тор, поскольку секретное правительство, известное как MJ12, попросило их помощи в проверке реакции публики на подобные разговоры в связи с книгой Корсо о Розуэле.

Что стоит за аварией в Кексбурге

Среди множества липовых историй о разбившихся кораблях, находящихся в распоряжении у военных, есть несколько историй похожих на подлинные. Многие вещи видит местное население, а для любопытных исследователей остаются красноречивые признаки, которые можно видеть еще долгое время.

Что ж, в этих ситуациях действительно кое-что случается, просто эти события – не инопланетного происхождения! В результате раннего соглашения со "служащими себе" инопланетянами, военные получили в свое распоряжение несколько кораблей. Это уже определенно не секрет, поскольку Боб Лазар подтвердил данные слухи. Военные так никогда и не поняли как управлять кораблями, которые им дали, и множество смертей стало результатом их попыток. В отличие от человеческих аппаратов, имеющих реактивную систему и ручное управление, корабли инопланетян имеют странное устройство, которое нельзя изучить, и мысленное управление.

- То устройство, которое поддерживает переход из одной плотности в другую и быстрый перенос из одной части Вселенной в другую, нельзя открыть и изучить, поскольку оно взрывается и разрушается при подобных попытках. Конечно же, ученые, которым приказали приступить к такого рода эксперименту, мгновенно погибли. Со временем было принято решение просто использовать эти корабли и прекратить пытаться понять, как они работают.
- Тот факт, что инопланетные корабли требуют мысленного управления, лишь на мгновение приостановил генералов, которым отчаянно хотелось управлять подобным аппаратом. Они без конца изнуряли вопросами необщительных "служащих себе" инопланетян, назначенных в сопровождение, и после каждой неудачной попытки вновь возвращались к упреждениям. Те истории, что рассказывают о тайных наблюдениях в Зоне 51, где раскачивающиеся космические корабли видели поднимающимися на несколько футов над землей, а потом плюхающимися обратно, – это правда.

Со временем достаточный контроль был достигнут, так что амбициозные генералы стали отдавать приказы о полевых испытаниях того или иного корабля. Идея состояла в том, чтобы сделать нечто большее, нежели просто приподняться и пораскачиваться. Они желали быстрых перемещений в небесах. Они желали произвести впечатление на любого, кого им надо было запугать. Уж это-то они смогут сделать, думалось им. Так что пилотам-людям, отобраным за преданность и продемонстрированный опыт, приказывали подняться немного выше, немного дальше... и БАЦ! Остатки крушений, которые можно найти где угодно, с величайшей поспешностью собирались особыми военными командами. Прессе и местным властям выдавались наиболее правдоподобные объяснения, а поскольку место аварии всегда очень тщательно зачищалось, опровергнуть их истории было сложно.

Разбившиеся корабли

Общественность давно искала разбившиеся корабли, будучи заранее уверенной, что у правительства имеются доказательства этого. По слухам, некоторые из этих вещественных доказательств были настолько велики, что для их сокрытия и транспортировки требовалось привлекать не только местные власти, но и прибегать к помощи военных; причём всё это – глубокой ночью. Были ли это разбившиеся корабли, и если да, то как часто происходят подобные крушения? В действительности,

военные *не* имеют в своём распоряжении никаких разбившихся вземных летательных аппаратов, за исключением катастрофы в Roswell, и все рассказы на эту тему являются фальсификациями. Истории о разбившихся летающих тарелках придают чувство силы и превосходства людям, облеченным властью. В некоторых случаях эти истории придуманы правительственными чиновниками, чтобы спасти задницы тех, кто у власти. Сам факт того, что инопланетные корабли могут терпеть аварии, принижает вземные технологии, приводя их в соответствие с человеческими – как известно люди сами частенько разбивают свои машины и самолёты.

Как может случиться, что инопланетяне пересекая Вселенную вдоль и поперек не могут справиться с управлением своими кораблями именно на Земле? Истории о том, что вземные корабли не могут справиться с радарными или электромагнитным излучением являются бессмыслицей. Не думали ли вы о том, что подобные ситуации возникают в других частях Вселенной, и почему нельзя предвидеть их на Земле? Общественность не видит и не увидит разбившиеся летающие тарелки по той простой причине, что они просто не существуют.

MJ12

Примечание: Смотрите статью *Исчезновение MJ12* в этом разделе о ее современном статусе.

Еще до Розуэлла состоялось голосование Земли по вопросу, какой ориентации в будущем она *должна* быть, и поэтому Служащие Себе связались с MJ12. Они пытались обойти правила, осуществляя быстрые контакты, встречи, которые могли затем продолжиться после голосования Земли. Такие случаи *должны* иметь результаты только в подсознании. Но в инцидентах, о которых сообщалось, что в них участвуют Чупакабры, многие люди видят инопланетян, следящих за этими чудовищами, и вспоминают это в своем сознании. Это происходило потому, что Служащие Себе инопланетяне не могут хорошо осуществлять многофазные действия, и отвлекаются во время контактов, поэтому они упускают контроль над людьми, в результате которого память о посещении должна записываться только в подсознание. Таким образом, фермеры помнят вид инопланетян, преследовавших своих Чупакабр, а ранние воспоминания военных содержат наблюдения Служащих Себе, посланных чтобы влиять на них.

С тех пор как было совершено это нарушение, Служащие Себе получили преимущество от этого чтобы устремиться вперед, и еще больше было записано в сознание. Якобы, если молоко было разлито, то почему бы не макнуть в него хлеб! Таким образом, Совет Миров позволил Служащим Другим таким же образом провести контакт в сознании во время Розуэлла. Это полагалось справедливым обменом, и поскольку военная интеллигенция не была способна оказать влияние на весь остальной мир, будучи засекреченной, то это считалось контактом в определенных границах. Относительно MJ12 мы, Служащие Другим Зеты, можем говорить только в ограниченных рамках. Мы ограничены, поскольку имеем официальное соглашение с MJ12 относительно того, что можно раскрывать. Специфика нашего соглашения не может быть раскрыта, однако раскрытие самого *факта* нашего соглашения никогда не оговаривалось. Мы уже упоминали о причинах наших контактов, а также контактов других инопланетных групп, с правительством Соединенных Штатов. Мы не говорили о форме или структуре MJ12 в правительстве США. Особенности данной структуры – это не предмет, разрешенный для обсуждения. Достаточно сказать, что такая структура существует. Что же касается названия, сущности достигнутых соглашений или времени существования данной структуры, то об этом мы в общем сказать не можем.

Это можно уподобить движущемуся животному, изменяющему свою форму. Кроме того, это животное, смотрит в различных направлениях, в зависимости от какого-то момента времени. В основе своей, в самой сути, это животное имеет доброе сердце,

но оно не уравновешено. Поскольку у этого животного множество настроений, множество граней, то мы, Зеты, пытаемся разговаривать со всеми его настроениями и гранями. Конечный результат по-прежнему открыт. Жюри все еще остается вовне. Мы хотели бы заверить народы, что с нашей точки зрения мы не обнаружили близкого соответствия между Служащими Себе инопланетянами и любым из правительственных агентств или его сотрудников, этого нет даже в ЦРУ. ЦРУ в основе своей не симпатизирует Служащим Себе, даже несмотря на ситуацию с происхождением СПИДа и другие кампании.

Всемогущий Крллл

Одним из первых инопланетян ориентации Служащие Себе, вступившим в контакт с правительством США, был член инопланетной расы из Ориона, назвавший себя Всемогущий Крллл (или Крилл). Он изучил человеческие общества, или же это изучение провели его лакеи, и пришел к выводу, что гортанное имя, звучащее словно рычание, скорее всего будет вызывать страх. Отсюда и это состряпанное имя. Следует также заметить, что по звучанию оно похоже на "kill" (убью), и это тоже не случайность. Этот инопланетянин чрезвычайно впечатлил военных чиновников, его встречавших, тем, что с пониманием подошел к их потребностям в приказах и иерархии, к их концепции руководства со стороны самого сильного и имеющего большие связи, и к их готовности, в целом, продать часть своего народа за любой выигрыш в силе и могуществе, который они могли бы с этого получить. Поскольку он был твердо Служащий Себе, то в результате они говорили на его собственном языке. Он был у себя дома.

Крлл занялся дезинформацией военных, поскольку это наиболее отвечало его конечной цели. Поскольку он хотел их подчинить, то сказал им, что на них лежит ответственность. Они на это купились. Поскольку ему было нужно их сотрудничество, он сказал им, что в обмен они получают технологию. Они купились и на это. После всех этих лет, мало что вышло из той помпезной встречи со Всемогущим Крлллом. Его дезинформация была распутана, мало-помалу, так что любая информация, им предоставленная, по сути дела оказалась бесполезной. Однако все еще остаются "информационные лужи", образовавшиеся именно из этого источника и пока не пересохшие. Они отказываются замолчать, снова и снова повторяя все те же самые глупости. Эти источники имеют свою собственную жизнь, ощутив когда-то, что информация исходит непосредственно от правительства, получив этому подтверждения и даже умыленно подброшенные факты. Поэтому их по-прежнему обуревают желание рассказать. Попытки возражать этим энтузиастам, похоже, только их распаляют. Эта история живет как эхо, которому никогда не умереть.

Добро или Зло

За период времени между настоящим и Розуэллом инопланетное присутствие разнообразно представлялось человечеству в диапазоне от зла до добра. В ранние годы главенствовало представление в виде зла, в виде намерений инопланетян поработить человечество и доминировать на планете, и возможно даже есть людей как закуску. Эта точка зрения мигрировала в комизм, как в фильме *Люди в Черном*, где гигантского жука совместно повергают хорошие инопланетяне и люди. Эта тенденция, в освещении инопланетного присутствия как зла, основывается на большей части восприятия MJ12, что инопланетяне, с которыми они сначала имели дело, имели такое отношение. Это восприятие было корректно когда они сначала контактировали с инопланетянами типа Всемогущего Крллла. Часть этой группы, в то время, когда она оказывала влияние на MJ12, натолкнулась на много зверств, о которых широкая публика едва ли имеет представление. Однако Нэнси, в ее соглашении с MJ12, встречалась с этими зверствами, и боролась за предупреждение

М12 о том, что они могут Просто Сказать Нет, как мы заявляли. Что это были за зверства? Мы перечислим несколько.

Сообщалось, что бродяг подбирали на улице и доставляли в подземные комплексы к злым инопланетянам для экспериментов. Это правда, и эксперименты ужаснули тех военных, назначенных для доставки этих несчастных душ. Эти эксперименты, подобные использовавшимся нацистами во время Второй Мировой войны, были предназначены для насаждения чувства безнадежности среди бродяг, подбираемых на улицах, чтобы направить их души в ориентацию Службы Себе. Рабство, чувство, что один не может сопротивляться, чувство, что один должен присоединиться к сильным и отвернуться от слабых, это техники, используемые, чтобы направить души в ориентацию Службы Себе. Эти эксперименты включали в себя членовредительство людей таким образом, что их ноги смотрели назад, или они не могли стоять прямо, но должны были принимать унижительные позы. Не было конца творчеству солдат Службы Себе, которые были специалистами в этих условиях во времена Преобразования. В дополнение, ЦРУ, созданное в основном из сломленных офицеров СС, стало похищать и убивать младенцев под влиянием теории, что инопланетяне может быть обитают в детских телах в качестве средства проникновения. Эти невинные младенцы, похищенные в 1940-х годах, были убиты ужасно болезненными способами, так как теория гласила, что инопланетяне, обитающие в их телах, могут проявиться и открыть себя. Как и в случае с Сатанизмом единственным достижением было то, что ЦРУ и военные, назначенные помогать ему, все больше стали приходить к ориентации Службы Себе.

Таким образом, даже в 1994 году, когда Нэнси вступила в соглашение с М12, некоторые из этих действий все еще осуществлялись. Таким образом, истории о людях с улиц, забранных в подземелье, или о злых инопланетянах, скрывающихся в подземельях, имеют свою основу. Нэнси добровольно встречалась, например, с Динозавром, который сделал все возможное, чтобы запугать ее. Достаточно сказать, что она дала ему палец, в качестве вызова, но без последствий. Она повторила это подобным образом, войдя в комнаты, где калечили людей с улиц, бродяг, возбуждая среди них восстание, когда она демонстрировала принцип Просто Скажи Нет. Эти комнаты сейчас закрыты, так как М12 поняло, что они также скажут *нет*. Это был маленький сегмент М12, который настаивал, что Служащие Себе инопланетяне, с которыми у них были длительные отношения, не должны быть просто отвергнуты, без страха. Они аргументировали это возможностью возмездия. Если они откажутся обеспечивать их человеческим материалом для экспериментов, то они, таким образом, позволят инопланетянам продолжать жить в подземных помещениях. Таким образом, контакт поддерживался до момента, когда М12 расформировалось во время удачного хода Буша на выборах. Этим инопланетянам с тех пор пришлось уйти на покой, и преимущество шумихи вокруг этого перестало быть очевидным. Они были нужны в битве за Африку, которая в настоящее время в разгаре, но, по существу, *проиграли* битву за Американский разум.

Соглашения

При обсуждении наших соглашений с правительствами США мы ограничены этими самыми соглашениями, которые включают в себя и обещание *не* разглашать практически ничего. Однако мы подходим к этому буквально, и поэтому по собственному усмотрению можем осторожно обсуждать моменты, не оговоренные особо в этом соглашении. Кроме того, не так давно ваше правительство ослабило для нас многие ограничения, в соответствии с нынешними настроениями в Вашингтоне – больше рассекречивать и допускать больше утечек, ускоряя таким образом процесс Пробуждения.



Мы, Служащие Другим Зеты, имеем официальное соглашение с правительством Соединенных Штатов. Данное соглашение является устным, но мы безукоризненно его чтим, поскольку иные действия создали бы недоверие. В интересах каждого, чтобы существовало доверие между нами и вашим правительством, поскольку этим отклоняется их потребность в контактах с командой Служащих Себе, чем они и занимались в прошлом. Наше соглашение постоянно претерпевает изменения, основанные на регулярных еженедельных встречах, происходящих каждое утро по средам. Место и участники встреч – это не та информация, которую мы можем раскрыть. Цель наших совместных действий также постоянно претерпевает изменения.

Есть несколько пунктов, которые мы можем перечислить и которые *не* входят в наши цели. Широко распространена дезинформация, что мы, Зеты, занимаемся уродованием крупного рогатого скота, поскольку нуждаемся в их ферментах для поддержания своей жизни. Это полнейшая ложь, поскольку мы производим все, что нам нужно. Нет у нас и соглашения, по которому правительство замалчивает наше присутствие, в то время как мы похищаем людей и проводим над ними эксперименты. Нам не требуется согласие вашего правительства для ответа на Призыв, и широкая осведомленность о нашем присутствии не повлияет на нас никоим образом. Гибридная программа будет продолжаться независимо от того, что бы ни делало ваше правительство.

Действия, которые *входят* в рамки нашего нынешнего соглашения, – это транспортные услуги, когда мы переносим членов вашего правительства для встреч с инопланетным обществом, а также для любых других операций, которые М12 полагает важными. Осуществляя эту поддержку, мы не высказываем своего мнения относительно применения данной транспортной услуги. Эта служба, которую мы неуклонно оказываем уже в течение нескольких десятилетий, была создана так, чтобы у вашего правительства была *альтернатива* их союзу с командой Служащих Себе. Наша дальновидность в данном вопросе окупилась, поскольку ваше правительство в последнее время начало разрывать все связи с инопланетянами данной ориентации, и темпы растут. Это было нашей пламенной надеждой, и мы воодушевлены этим результатом. Еще одна деятельность, в которую мы вовлечены совместно, – это образовательная программа, где мы знакомим ключевых членов вашего правительства с существами из других миров, с их культурами и с их философиями. Мы также знакомим их с некоторыми гражданами, которые несут в себе генетику Зет, и которых мы по этой причине рассматриваем имеющими "двойное гражданство" по праву своего рождения. Мы узнали, что ваше правительство, в массе своей, просто хотело бы быть в курсе и не хотело бы оказаться среди тех, кто узнает об этом последним.

Наиболее же важная деятельность, начавшаяся в последнее время, происходит в области развития науки и индустрии, от чего получит пользу все человечество. Как мы уже объясняли, мы не предоставляем технологической помощи дающим Призыв до тех пор, пока не удостоверимся, что технология не будет использована неправильно. Благодаря последним тенденциям наше доверие в этой области возросло, и мы сотрудничаем с вашим правительством по многим проектам, которые не затрагивают вооружения и которые не могут быть задушены в интересах истеблишмента. Сейчас мы не можем дать вам больше подробностей по этому поводу, поскольку известная поговорка про "чайник, который не закипит, если в него все время заглядывать", чрезвычайно справедлива в данных обстоятельствах. То, что разрабатывается, угрожает интересам очень многих, поэтому самое последнее, что необходимо для этих проектов, – это широкая огласка. Вы никогда бы не догадались, ни где, ни кем ведутся эти работы. Это слишком невероятно и сделано преднамеренно с нашей стороны.

Отключения энергии

Вслед за розуэльским инцидентом различные группы инопланетян ориентации Службы Другим остались недовольны тем диалогом, который открылся с правительством США. Они обнаружили, что их не только держат на расстоянии, но и просто отвергают, – обходясь как с существами, о которых не следует беспокоиться. Когда был устроен Розуэлл, несколько Служащих Другим инопланетян принесли себя в жертву ради того, чтобы военные могли почувствовать себя в своей тарелке, чтобы к ним можно было подступиться, а в результате инопланетяне обнаружили, что имеют дело с самоуверенной нахальной группой, относящейся к ним пренебрежительно. Из одной крайности в другую. К этому моменту времени на MJ12 уже вышли также Служащие Себе инопланетяне, к которым они отнеслись с почтением, поскольку данная группа не представила себя с помощью разбившихся кораблей или же мертвых и раненых тел. В глазах MJ12, смотревших на внешнюю сторону, Служащие Себе инопланетяне осуществляли свои действия совместно. Через приставленных к нам людей-переводчиков мы сообщали, что в действительности наши возможности превосходят возможности Служащих Себе инопланетян, которым уделяется более предпочтительное внимание. Однако от нас отмахнулись.

Поскольку за Пробуждением надзирает Совет Миров, то эта история спровоцировала шутку, когда в конечном итоге Совет разрешил устроить спектакль, от которого MJ12 – назначенному зрителем – было бы не отвертеться, но который можно было бы минимизировать для населения в целом. До Отключений Энергии было сделано несколько попыток произвести впечатление на MJ12 с помощью менее крутых мер. Отключения Энергии, в конечном счете, воздействуют на госпитали, на маленьких старушек, ковьялющих в уборную, на дорожное движение. Нам хотелось этого избежать. Сначала воздействию подвергались естественные явления, о чем сильно заблаговременно давались предупреждения. Внесезонные температурные изменения, так что посреди зимы начиналось явное цветение или устанавливалась температура прохладного лета. Но это ни на кого не произвело впечатления, а нас лишь похвалили за хорошие предсказания погоды. Над большими областями были отклонены лучи света, так что в полдень стало темно как ночью на короткое, но очень заметное время. Но, поскольку никаких сбоев в работе не произошло, на MJ12 это не произвело впечатления. Что, на улице стемнело? Ну, так включите свет! Таким образом, мы решили, и эффективно это доказали перед Советом, что надо *помешать* включить свет.

Отключения Энергии не были чем-то неизвестным, они могли быть вызваны любыми перегрузками или же ситуациями с механическими авариями. Люди купились бы на это, на локальном уровне. Однако на национальном уровне, в прокуренных кабинетах и коридорах власти, истина бы распространилась и была бы поспешно подавлена. Каким образом, по вашему мнению, в MJ12 оказалось так много представителей от глав корпораций? Они были введены в ход той паники. Подавить прессу. Делать заявления, не имеющие никакого отношения к фактам. Использовать напористый совет директоров и держать друг друга хорошо информированными. Когда широко распространяешь неправду, необходимы тесная координация и связь. MJ12 уже больше не был кликой военных, он стал кликой истеблишмента. Вслед за Отключениями Энергии, которые прошли по широкому областям *не* без нашего предупреждения, мы обнаружили, что теперь MJ12 смотрит на нас другими глазами. Теперь они поверили нашим объяснениям крушений под Розуэллом. Глаза их раскрылись. С этого момента в Отключениях Энергии уже не было необходимости.

Основным фактором в успехе этого маневра к Пробуждению была полнейшая неспособность Правительства *предотвратить* эти отключения. Зная наше расписание, которое было объявлено за несколько дней до событий, они предприняли все, что смогли для дублирования систем. Все эти меры оказались напрасны. Подача энергии была *приостановлена* на объявленный период времени, так что не работали даже фонарики на бата-

рейках. Механизм, использовавшийся нами, по сути дела облучает область контр-силой, которая воздействует на поток электронов, превышающий определенный уровень. Таким образом, человеческие мысли или мерцания светлячков остались неза- тронутыми, но человеческая технология застыла на месте.

Песня Правительства

В то время как мы заботимся о снижении страхов и волнений среди обитателей Земли, есть и такие, кто желал бы их роста. На вашу несчастную планету давно прибыли Анклавы Служащих Себе и они действовали агрессивно. Они вступили в контакт с вашим правительством, а также контактировали с другими правительствами мира. Они соблазняли их такими штучками, как особое обращение при катаклизмах, а также технологическим преимуществом над другими землянами. Для вас уже не секрет, каким образом ответило ваше правительство. Как у вас говорят, кошка выскочила из корзинки. Если вы никогда не слышали песен, а теперь услышали, как поется лишь одна, то вы будете склонны думать, что для пения существует лишь одна эта песня. Мы же и другие доброжелательные инопланетные группы ведём переговоры с вашими правительствами, чтобы они могли услышать и другую песню.

Ваше правительство, как и ваше население вообще, по большей части не является порочным. В основном они хотели бы делать правильные вещи для тех, кому призваны служить. Мы пытаемся помочь им выйти в эту точку. Как минимум, мы пытаемся преодолеть влияние той услышанной ими первоначальной песни, чтобы ваше правительство хотя бы не пело эту песню вам. А зачем так делать, можете сказать вы, когда эту другую песню можно было бы распевать непосредственно для народных масс. Конечно, эта песня до некоторой степени поется широким массам народа, чтобы извлекать на свет (и таким образом уничтожать) малейшие страхи и беспокойства. Но петь другую песню вашему правительству было необходимо, потому что они влияют на тех, кем правят. Они контролируют средства информации, причем в значительно большей степени, чем вы когда-либо позволили бы себе в это поверить. Поэтому они контролируют на сознательном уровне то, что дозволено испытывать их населению.

Примечание: текст ниже добавлен 20 июля 2002 года во время сеанса прямой связи с ZetaTalk на IRC.

Непосредственно перед событиями в Розуэлле и перед сбором Голосов Землян для определения будущей ориентации Планеты Земля Служащие Себе высадились на Земле и вошли в контакт с учреждениями Военной разведки США. Это сделал "Всемогущий Крллл" и ему подобные с намерением повлиять на этот *очень* влиятельный элемент в Земных вопросах тем, что инопланетяне

1. могут существовать,
2. существуют реально,
3. им не стоит сопротивляться.

Служащие Себе инопланетяне *знали*, что после голосования Землян такой сознательный контакт *не* будет, поэтому прокрались сюда в последнюю минуту, ожидая, что это будет удачным ходом. А так как равновесие было нарушено, Совет Миров разрешил инопланетянам, Служащим Другим, также произвести контакт, который был осуществлен во время событий в Розуэлле. Инопланетяне, Служащие Другим, сделали это применив часто используемый способ, – представившись слабыми и уязвимыми, таким образом люди не будут чувствовать опасности, чтобы приблизиться и общаться. Поэтому история Розуэлла во многом основана на правде. Это событие оставило обычного человека вне узкого круга (знавших и общавшихся), но установило баланс в правительстве США, которое в те дни было очень влиятельным в делах мира и остаётся влиятельным даже сегодня.

Желтая книга

Среди знаний правительства об инопланетном присутствии имеется и книга, голографическая по своей природе, поскольку тут и там меж ее печатных страниц вставлены голограммы, описывающие историю Земли и, в особенности, ее историю в связи с генетическим конструированием Homo Sapiens. Эта книга была разработана нами в сотрудничестве с другими, кто на протяжении эпох принимал в этом участие, и была презентована вашему правительству для того, чтобы общаться более полноценно и быстро. Большинство людей немного телепаты, и хотя правительству было предоставлено множество адекватных телепатов, отсутствие четкости и небольшие различия в их интерпретациях сказанного чрезмерно будоражили руководство. А "Желтая книга", как ее со временем назвали, всякому ее читающему рассказывала одну и ту же историю, дополненную видеорядом. В этом отношении описание, данное Бобом Лазаром, очень точно.

Программа MJ12

В пределах того, что известно о самом существовании организации MJ12 и о подразумеваемой стоящей перед ней цели, заключающейся в управлении взаимодействием с инопланетянами, её дополнительные задачи широкой общественности неясны. Слышны истории о регулярных встречах MJ12 с пришельцами, о желании со стороны военных США овладеть инопланетной технологией, о членстве в MJ12, образованном выбранными и приглашенными личностями, и о подавлении новостей обо всем этом жесткими методами. Входят ли в дополнительные цели MJ12 сдерживание, поддержка себя и утаивание? Вряд ли. Если сфера действий MJ12 в начальный период была, конечно, образована под влиянием сильного желания определить, какие задачи стоят перед пришельцами, и выиграть гонку при заключении любых договоренностей, то вскоре MJ12 обнаруживает, что держит в руках наглухо закупоренный баллон, который готов взорваться. На Земле были не только пришельцы, представленные нами, Служащими Другим Зетами, регулярно и в возрастающем количестве контактирующие с рядовыми гражданами мира, но и приближение 12-й Планеты для периодического прохода было подтвержденной истиной, и это преобразовалось в почти сдвигающую рассудок ответственность перед всем народом.

Если 1, 2 и 3 варианты целей, учитывающих собственные интересы, известны в среде учёных-уфологов, то цели того члена MJ12, который был альтруистом, не известны. Если на MJ12 в ранний период сильно повлияло ЦРУ, которое действительно распространяло наркотики и отмывало деньги, оправдывая это тем, что для MJ12, как секретной организации, необходимо внешнее финансирование, то потом власть MJ12 усилилась и стала превалировать, сосредоточиваясь на другой цели.

- Несомненно, что ранние цели MJ12, одна из которых состояла в том, чтобы скрыть знание о присутствии инопланетян, не могли оставаться неизменными, ситуация была ненадежная и могла окончиться для MJ12 только унижением. Поэтому они перешли к тому, чтобы инициировать ряд управляемых утечек, полуйстин и даже откровенных признаний больше не наказываемых контактёров и тех, кто общал со своим наблюдением. Сайт ZetaTalk, как мы упоминали, рассматривается как превосходное средство ликвидации пробела в осведомлённости о целях инопланетян, поскольку Нэнси обычно доступна и широко известна, и уже утвердилась в своей роли.
- Подобным образом, если некоторые члены MJ12 с ранних дней стремились разбогатеть и удержать господство, причём нанесённый ими вред и даже преступления никогда не будут разоблачены или приняты во внимание, это было жестко искоренено и виновные названы, чтобы другие это учли. Те-

перь MJ12 работает, действительно, как секретная организация, предназначенная выполнять роль скудно финансируемого и бедного дитя правительства. Так как MJ12 использует для осуществления своих программ многие правительственные каналы, и так как MJ12 состоит в основном из правительственных служащих, в независимом финансировании нет никакой необходимости.

- Ввиду того, что сдвиг полюсов быстро приближается и должен предстать в виде ужаса, который мы описали во время нашей первоначальной встречи, произошедшей вскоре после Розуэла, MJ12 сначала намеревалась информировать общественность через средства информации путём показа фильмов, имеющих катастрофический подтекст. Приливные волны, астероиды и несущие смерть ракеты, падающие на города из космоса, пыль в воздухе, загоняющая Землю в смертельные тиски судьбы – всё это было задумано для того, чтобы побудить народные массы к размышлению об этих вещах, но в фильме всегда должна присутствовать тема, что их правительство может и будет их спасать. Если бы в сценариях этих лент общественность не была информирована вначале, то это потому, что нужно было избежать паники, имея в мыслях лучшие интересы народа, и таким образом история началась. Начальный подход MJ12 к проблеме объявления новостей для общественности через какое-то время также преобразовался в ряд других проектов.

Проекты MJ12

Какие проекты имеет сейчас в своём перечне MJ12, и как туда вписываются сайты ZetaTalk (Говорят Зеты) или Troubled Times (Тревожные Времена)?

- Содействие Пробуждению – это цель, которая имеет двойственное назначение. Она позволяет принять проблему присутствия инопланетян, проясняя, что инопланетяне существуют и посещали Землю без вреда для людей в течение некоторого времени, и содержит в себе возможность помощи оставшимся в живых в Будущем. Для MJ12 ясно, что сами они или любая другая правительственная организация мало что могут сделать для смягчения кризиса, испытываемого во время или после сдвига полюсов. Разрушения будут огромные, и любые действия, которые можно предпринять до или после сдвига, фактически бесполезны. Даже если они переместят всех граждан в безопасное место, скоро наступит голод и последуют внутренние распри. Так открытие двери для внеземной помощи, сознательный контакт, происходящий постепенно, "факт за фактом", является, возможно, чем-то таким, что могло бы обеспечить срочное Пробуждение. В тех пределах, в которых этот проект не распространяется на бешено-энергоёмкие программы людей Земли, которые рассматривают Землю как свою и только свою территорию, это облегчает задачу MJ12.
- Постоянное вмешательство, предотвращение срывов тех видов деятельности, считающихся положительными, это сильные программы MJ12, осуществление которых приносит им комфорт и которые составляют длинный и успешный послужной список. MJ12 состоит, главным образом, из правительственных служащих, в основном из военных, принадлежащих к разведке. Встреча разведчиков требует тщательного планирования и наличия множества альтернативных вариантов, предусматривающих любые непредвиденные обстоятельства. Нападения разведчиков отрицаются по природе, поскольку при вторжении на вражескую территорию они сталкиваются с враждебными и опасными условиями. Таким образом, защищаться, в тайне, также очень естественно для группы разведчиков, как и шпионить. MJ12 осуществляет вмешательство путём уничтожения или препятствования чему угодно, что они считают препятствием или опасностью для той программы, которую они поддерживают.

- Поддержка, – в той степени, в какой они могут влиять на средства информации или личное благосостояние, – тех программ, которые они рассматривают как помощь в Пробуждении, или в обеспечении широких масс населения советами по некоторой самопомощи как приемлемое решение при тех разрушениях, которые вскоре обрушатся на него из-за быстро надвигающихся катаклизмов. И при этом держаться на почтительном расстоянии – это преуменьшение, легче сказать, чем сделать. MJ12 должно быть в несколько раз дальше, чем на почтительном расстоянии, согласно директиве и их миссии, и не быть обнаруженной. Таким образом, масса усилий направлены на установление дистанции между их агентами и действием, в котором общественность становится осознанной. Это не так просто, как нажать кнопку.

Как вписываются в вышеупомянутые программы MJ12 сайты ZetaTalk и Troubled Times? ZetaTalk рассматривается как солидное дополнение в Пробуждении и продвигается дискретно, хотя ему требуется только небольшое содействие. ZetaTalk поразила MJ12 популярностью и почти мгновенным обращением к нему других стран. Поддержка ZetaTalk, таким образом, происходит прежде всего за счёт постоянного влияния, и в некоторой степени за счёт освещения в средствах массовой информации. Сайт Troubled Times также удивил MJ12 своим успехом. Большинство тесно связанных организаций, представляет собой не больше, чем вздорное собрание, особенно те, где есть члены из разных стран, разных истоков и культур, включая все возрасты, религии и классы, таких каким, например, стал Troubled Times. Его успех, приписан обращению ZetaTalk, которое продумано настолько неотразимо, что члены Troubled Times отложили свои разногласия в сторону, чтобы работать над тем, что сообщается рассматривается как важные цели.

Сайту Troubled Times помогают негласно, слегка, поскольку тяжелой руки любого правительственного источника боятся как смертельного прикосновения, т.к. общественность станет рассматривать Troubled Times как правительственный орган. Подобно ZetaTalk, он получает легкую помощь и защиту при необходимости.

Цели Зетов/MJ12

Как мы, Служащие Другим Зеты, вписываемся в программы MJ12, и в чём мы конфликтуем или раскрываем карты? У нас с MJ12 имеются соглашения, которые хорошо разъяснены, так что в них нет места, позволяющего увильнуть, но они почти полностью формулируют то, что мы НЕ должны делать, как, например, контактировать или воздействовать на агентов MJ12, которые должны мыслить совершенно независимо от нашего влияния. Мы НЕ должны также показывать содержание наших соглашений, если только этого не будет разрешено со стороны MJ12. Наше соглашение об услугах в перемещении, посредством которого мы позволяем пользоваться нашими космическими кораблями оперативным служащим MJ12 и обеспечиваем скрытность в их действиях, также ограничено правилами, из-за чего мы НЕ вмешиваемся в любые действия, которые находятся исключительно под контролем оперативных работников MJ12, использующих такую услугу. Однако у нас есть наши собственные программы, и временами они вполне совпадают с целями MJ12, и мы сотрудничаем.

- Хотя наша гибридная программа – наша собственная, мы иногда позволяем MJ12 взаимодействовать с гибридами, и если пожелает контактировать, – с людьми-донорами генетического материала, который использовался для создания гибрида. Мы считаем, что это совпадает с целью MJ12, состоящей в содействии Пробуждению, поскольку оно даёт предварительный взгляд на то, что могут ожидать люди, и в этом отношении является подтверждением. Члены MJ12 играют с гибридными детьми и работают плечом к плечу с взрослыми гибридами. Непосредственно и часто.

- Пробуждение, благодаря которому общественность становится все более осознающей инопланетное присутствие и относится к этому со спокойствием, наиболее определенно представляет собой совместную программу. Она также не находится в руках MJ12, поскольку Пробуждение произошло бы и без них, и они не влияют на его ход, но так как MJ12 желает облегчить процесс Пробуждения, мы время от времени уведомляем их о важных происшествиях, так что они могут устраивать сообщения о нём через средства информации. Сообщить подробности мы не можем, поскольку участие MJ12 в этом очень завуалировано и должно таким образом остаться для пользы процесса Пробуждения. Мы можем говорить на эту тему больше, но делать этого не будем.
- Разработка того, что Нэнси называет "набором решений", – четкие и простые шаги, которые может предпринять спасающаяся семья, чтобы сохранить здоровье и безопасность, а также комфорт и ощущение благополучия. Это стало основной темой сайта Troubled Times, и преобладающей задачей некоммерческой организации Troubled Times. MJ12 долго была огорчена своим бессилием помочь человечеству, хотя времена наступают, и оставила попытку привести население в готовность таким образом, чтобы не вызвать широко распространяющуюся и сильную панику. Простые решения, выдвинутые Troubled Times, удивили и восхитили их, но никаких программ действия в катастрофической ситуации, которые могло бы инициировать правительство и которые значительно расширили бы уже известный и изданный список, у них нет. Таким образом, эта объединенная программа является центральной только на данное время.
- Ликвидация загрязнённости, особенно радиоактивного загрязнения или его возможности во время наступающего сдвига полюсов, является очень активным объединенным проектом. Мы обеспечили MJ12 методами удаления радиации химическим путём, как ни удивительно это может звучать. Длительный период полураспада радиоактивной отравы может быть ускорен, поскольку он обусловлен просто компоновкой атомов, которая, как знает любой изучающий химию, может быть связана или изменена соседними атомами. Эта объединенная программа, которой мы можем коснуться только слегка и не в праве сказать больше того, что представили в настоящее время.

Рупор MJ12

MJ12 в высшей степени заинтересованы в сайте ZetaTalk, поскольку в нем имеется потенциал как для вреда так и для добра, по их мнению. Мы, Зеты, тщательно проработали за сценой этот вопрос с MJ12. Имеются некоторые вопросы, которые мы не можем обсуждать, будучи ограниченными Правилами Контакта, поскольку в них активно вовлечены Служащие Себе инопланетяне. Когда что-то все же выходит в ZetaTalk, то этим объясняется наша сдержанность. Есть некоторые дела, которые мы не можем обсуждать из-за наших долгосрочных соглашений с MJ12, и мы опять же подобным образом объясняем наши причины для скрытности, когда что-то выходит в ZetaTalk.

Но бывает и множество ситуаций, когда мы даем лишь частичный ответ, воздерживаясь от полного раскрытия информации, поскольку MJ12, по сути дела, отредактировало наше сообщение. Это неизменно принимает форму отсутствия подробностей: *кто* сделал то-то, *когда* и *где*. Мы упоминаем о подразделениях военной разведки, не вдаваясь в детали. Мы говорим о том, что руководство MJ12 главным образом состоит из чиновников, параллельно имеющих официальные руководящие должности, не вдаваясь в подробности. Наиболее определенно, мы не называем имен. Если мы упоминаем, что для сохранения тайны кого-то убивали, то чаще всего мы не говорим, ни то, *кто* был убит, ни то, кто был убийцей. Мы придерживаемся настолько общих формулировок, насколько это необходимо для умиротворения MJ12, но при этом настолько подробно, насколько это необходимо для описания ситуации. В конечном

итоге, это служит как нашим интересам, так и интересам MJ12. И данные мотивы не являются секретом – они часто упоминаются в материалах ZetaTalk.

В то время как мы желаем, чтобы Пробуждение и Трансформация происходили как можно быстрее, MJ12 также перешли на данную позицию, обнаружив, что этому нельзя воспрепятствовать и что подавление правды способствует лишь распространению лжи тех, в ком преобладает ориентация Службы Себе. В то время как мы горячо желаем, чтобы люди поняли тот контроль, которым они обладают над визитами инопланетян, аналогичным образом и в MJ12 имеют сильнейшее желание, чтобы данная информация распространялась, поскольку сами они были одурачены Служащими Себе инопланетянами. В то время как мы желаем предупредить людей о катаклизмах, которые будут сопровождать ожидаемое смещение полюсов, так и в MJ12 не могут вынести мысли о миллионах невинных жертв, которые будут захвачены врасплох *лишь* по той причине, что слово не дали *вырваться*. Как минимум, они хотели бы наличия возможности для большего обсуждения приближающегося сдвига полюсов. Таким образом, в некотором смысле ZetaTalk – это рупор MJ12. Не потому, что MJ12 контролирует ZetaTalk, а потому, что они не подавляют его или не закрывают. То же самое справедливо и относительно многих образовательных учреждений, все больше появляющихся по мере прогресса Пробуждения.

Пайн Гэп

Элис Спрингс и близлежащая область, известная как Пайн Гэп, не является источником всех слухов о Пайн Гэп. Реальное сооружение находится на западном побережье Австралии. Обыкновенная уловка, используемая при попытке избежать проверки, заключается в указании другого места, а не того, где происходило действие. Поэтому существует засвидетельствованное место в Пайн Гэп и, кроме того, реальное сооружение, которое находится где-то не так близко, чтобы туда могла добраться общественность и глазеть там. Как и во всех других случаях, когда ЦРУ организовывало действия на иностранных территориях, истинный характер действий при этом всегда отрицался. Данная пустынная зона с отсутствием вблизи удобных точек для наблюдения и разбросанным населением – это хорошая защита от назойливых глаз. Таким образом, наиболее впечатляющие действия происходили там – исследования биологии и психологии инопланетных посетителей и в незначительной степени – физики их технологий. Цель состояла в том, чтобы попытаться рассматривать присутствие инопланетян таким же образом, как ЦРУ рассматривает правительства, корпорации, ассоциации или личностей, над которыми оно не властно, и рассматривает как угрозу – анализирует, проникает, разрушает и подавляет. Цель достигнута не была. Фактически, они не двинулись дальше самого начала, споткнувшись на анализе.

Привыкнув к работе с людьми, на которых можно влиять угрозами или взятками, их анализ был сосредоточен прежде всего на уязвимости, но поскольку все инопланетяне, посещающие Землю, способны менять Плотность и могут скрываться под защиту невидимых экранов, это оказалось сплошь тренировкой чувства разочарования. Предложение взяток – это шутка, поскольку ЦРУ не может достичь окончательной цели, чтобы человеческая душа твердо приняла ту или другую ориентацию. Нет такой взятки, которую можно было бы предложить. Так как Служащие Себе, которые без остановки лгут, чтобы способствовать выполнению своих целей, выглядят более заинтересованными вести переговоры, во многих случаях ЦРУ, фактически, отказалось от осуществления своих намерений достичь с ними соглашения, не получив в результате ничего, кроме огорчений. Шутка была сыграна с ними. Распространение СПИДа и вируса Эбола были одними из таких поставок Служащих Себе инопланетян. Распространение дезинформации, одобряемой Служащими Себе инопланетянами, при требовании возможности повсеместного уничтожения людей, в чём инопланетные посетители, фактически, ограничены, было ещё одним резуль-

татом. Эти провалы, в конечном счёте, привели к окончательному решению положить конец планам организации такого типа действий ЦРУ.

Зона 51

В пустыне, до въезда в штат Невада, находится наиболее охраняемая авиабаза в Соединенных Штатах. Вы знаете, что это то, что официально не существует, то, что не имеет собственного названия, а только номер – Зона 51. Находятся ли в Зоне 51 переправленные туда предварительно демонтированные, обследованные и затем собранные людьми летающие тарелки? Теперь уже нет, хотя до совсем недавних пор эти действия были *одними* из тех, которые продолжали совершаться на тайной базе в обстановке чрезвычайной секретности. Из-за просьбы, направленной к нам со стороны вашего правительства, действия, продолжающиеся в Зоне 51, являются той темой, которую разглашать мы можем. Мы можем только сказать, что другие действия не касаются проблемы инопланетян, а попадают в разряд обычных правительственных действий. Тем более нельзя сообщать о Зоне 51 в новостях из-за желания правительства сохранять секретность. Но если в настоящий момент оставить двери открытыми и позволить публике бродить через эту зону, все были бы разочарованы. Могила. Пустота или, в сущности, так, – оставшаяся в результате подготовки именно к такой публичной открытости. Где перемещались космические корабли, и как военные их получили? Корабли были перебросаны инопланетными группами, которые предоставили их военным, и в другом месте – *не* на военной базе, для этого была проведена целая операция. Наши ли это корабли? Нет, и это всё, что мы можем сообщить по этому вопросу, но проницательный читатель, знающий о существующих правилах, может совершенно точно сказать, чьи это были корабли.

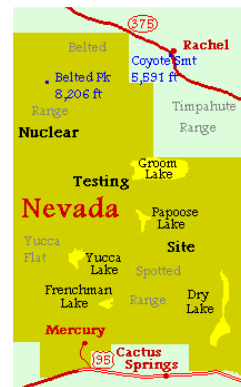

Далс, штат Нью Мехико

Под высокой горой в штате Нью Мехико, вблизи городка Далс (Dulce), случаются странные вещи. Никто в этом вполне не уверен, и распространяется много слухов, но, продолжая существовать, это место не является тем, о чем говорят слухи. Далс *организован* военными, и там выставлен знак, похожий на "Осторожно, Собаки", способствующий распространению разных слухов, чтобы сохранить секретность. И это хорошо сработало.



Забавный Летательный Аппарат Лазара

Многие люди заинтересованы правдивыми сообщениями Боба Лазара, увидев его эскиз инопланетного корабля, изображенные внутри схемы описания его работы и принципа действия, обещающего лучшую из его возможностей. Реальный ли это космический корабль, и правильны ли его предположения о принципе действия корабля? И да, и нет, тогда как он видел реальный корабль, его понимание того, как осуществляются левитация и быстрое движение, не было приближено к фактам.

Все ученые, состоящие на службе в MJ12, до сегодняшнего дня всё ещё чешут головы над этим, поскольку детали никогда им не объяснялись и, будучи неспособными разобрать механизм без опасности случайного взрыва, они могут только гадать.

Документы MJ12

До сих пор горячо обсуждаемая тема – достоверность документов якобы из MJ12, относящихся к эпохе Президента Трумэна. Эти тщательно изготовленные документы имеют достаточно подлинный вид, чтобы многие были убеждены, что они настоящие, однако существуют такие изъяны, которые убеждают других в том, что они являются подделкой. Оба положения истинны, поскольку эти документы могут быть названы полуправдой. Публикация этих документов, содержание которых ложно, предназначалась для инсценировки утечки правительственной информации, которая должна ускорить Пробуждение населения в отношении присутствия инопланетян. Документы согласуются с реальными фактами в том, что MJ12 *существует*, периодически проводит тайные встречи, и такие встречи в те дни проходили с участием Президента Соединенных Штатов. Частичная правда в документах там, где они создают впечатление, что создание MJ12 было *быстрым* откликом, что вопросы, обращенные к ним, были поставлены в определенные рамки, или что они почти случайно столкнулись с инопланетным присутствием и что это будет означать для человечества.

MJ12 работал в течение некоторого времени в режиме не обременяющего их тщательного сохранения секретности. Этого никогда больше не будет, честно, по нашему мнению, полностью зная правду, но увеличивая подмешивание правды в ту полуправду, которая также эффективна и, в некоторых случаях предпочтительнее суровой действительности абсолютной правды, к которой люди могут только постепенно привыкнуть. У них есть откровение. Они читают его. Они ощущают в нём некоторую истинность. Затем оно немного развенчивается. Это все вопрос. Он много обсуждается. И в результате всего этого люди на самом деле приходят к принятию действительности. Они думают об этом без необходимости делать слишком резкие изменения. Это делается для более быстрого усвоения правды, и это тот путь, который использует MJ12, потому что они хорошо понимают этот механизм. Следовательно, есть некоторая правда, примешанная и в новые документы, и это будет происходить всё чаще.

В прошлом подобная информация представлялась таким же способом с небольшой крупницей правды и очень грубой дискредитацией сообщаемого. Характер этих сообщений будет всё в большей степени переходить в приятный диалог без грубости, но никто не будет фактически знать, истинно сообщение или нет, и насколько.

Синяя Книга

В ранние дни работы над сокрытием инопланетного присутствия, когда отвечающие за сокрытие считали общественность наивной и легковверной, был инициирован проект "Синяя Книга". Так как наблюдения НЛО происходили в воздухе, то Военно-воздушные силы считались тем родом войск, который должен быть хорошо информированным. Назначением Военно-морской разведки основным исполнительным органом MJ12, предполагалось создать ощущение отсутствия у нее силовых структур так, чтобы этого никто не заподозрил. Таким образом, офицеров ВВС назначили суесть и выдавать стопки бумаг, где все выглядело весьма официально. Ими был составлен список вероятных объяснений странных огней в небе, и к любому ставшему известным наблюдению в списке было со зна-



нием долга что-то приписано. Когда случайно офицер, работающий на проект "Синяя Книга", оказывался слишком любопытным, его переводили в другое место. Те же, кто трепался по телефону и не пытался высказывать независимые суждения, оставался. Таким образом, как и могло ожидать, окончательный отчет закономерно попал в русло с исходными намерениями – все НЛО представляли собой либо болотный газ, либо метеоры, либо были домыслом оживлённого воображения публики.

Группы MJ12

MJ12 действует не в вакууме, как самостоятельное, незарегистрированное агентство. Оно имеет щупальца, посредством которых собирает информацию и достигает своих целей. MJ12 – административное ядро, где принимаются стратегические решения и центр, где расположены кнопки связи с внешним миром. Однако было бы, несомненно, недалековидно не *использовать* в её иерархии тех настоящих чиновников, которые параллельно занимают посты в федеральной бюрократии. Фактически, данная структура MJ12 является исключительно закономерной. Не указывая конкретно, мы перечислим некоторые из этих щупальцев.

- Все рода войск имеют разведывательные подразделения, которые имеют опыт различной степени в электронном шпионаже, в технике допросов и в секретных действиях. Лица из этих подразделений назначены выполнять поручения MJ12, также как они выполняют секретные задания, и они не склонны говорить об этих заданиях больше, чем те, кто имеет любое другое задание – вы не услышите *ни об одном* их них.
- И ФБР, и ЦРУ имеют обширные банки информации о корпорациях, людях и группах, действующих в рамках многих различных уставов, которые могут существовать в человеческом обществе. Эти разведывательные агентства имеют формальные договорённости с MJ12, которая лишь просит предоставлять для неё без промедления эту информацию.
- Расположения военных объектов на всякий случай включают в себя многие системы, временно приведенные в бездействие. Земля и здания достаточно насыщены ими, чтобы можно было своевременно добраться до многих из них, и во время сокращения другого оборудования от них, в основном, *не освобождаются*. Незадействованное оборудование в отдаленных областях идеальны для временного использования действующими членами MJ12, которые почти неизменно являются военными.

Хотя читатель считает ошеломляющим то, что федеральные служащие регулярно ведут дела с MJ12, общественность всё же по большей части имеет дело со слухами об этой деятельности, – они должны иметь в виду следующее. Разведывательные группы и вообще военные действуют нуждаясь в знании обоснования для своих действий. Это правило должно предотвратить обнаружение тайных операций из-за небрежности, изучение противником планов и, в малой степени, не допущения того, чтобы общественность узнала, чем *в действительности* является правительство. К тому же, когда выполняются задания для MJ12, эти услуги не отличаются от нормальных, каждодневных заданий по службе. Штамп MJ12 не напечатан сверху большими яркими буквами, их запросы поступают облеченными в покров банальности и поэтому не вызывают большого подозрения.

Служба в MJ12

В MJ12 менее чем 2000 членов. Членство в ней может привести к смерти того, кто разоблачит существование MJ12 или раскроет какую-либо информацию, узnanную благодаря участию в

MJ12. Кроме того, им запрещено извлекать личную выгоду из узнаваемой информации. И эта угроза смерти не пуста. Такое случается по меньшей мере, ежегодно. Множество людей были быстро умерщвлены по причине нарушения этого правила. Большинство правительственных служащих или контрактников, которые служат для MJ12, не имеют понятия, кто пользуется их услугами. MJ12 действует посредством различных разведывательных агентств, и всем из них необходимо знать об обочивании. А если кто-то доставляет пакет из точки А в точку В, или изучает происхождение гражданина, то должен ли он знать, зачем нужна эта работа?

Существует общее правило – MJ12 не позволяет даже своим активным членам, которые знают, что они работают на этот правительственный орган, вступать в контакт с инопланетянами. Если мы обеспечиваем доставку, что является частью нашего соглашения с MJ12, то транспортируемые люди никогда не сталкиваются с нашими пилотами. Они подходят к месту посадки, заходят в пустое помещение, дверь закрывается и вскоре вновь открывается в пункте назначения. Никакого контакта. Мы вступаем в телепатический контакт с нашими человеческими коллегами и таким образом узнаём о маршруте. О том, что перелёт происходит на космическом корабле, знает разве что небольшая избранная группа в MJ12, а контактирует с инопланетянами, фактически, даже меньшая группа. Эти люди подвергаются ряду психологических тестов и испытаниям в реальных условиях и являются по характеру высоко стабильными личностями. Они, по существу, невозмутимы. Как происходит и вообще с участием в MJ12, не человек *выбирает* эту деятельность, а *выбирают* его.

Сколько из менее чем 2000 членов MJ12 знают о предстоящем Сдвиге Полюсов? Фактически, о том, что подходит 12-я Планета, знают немногие. Люди знают только малую часть правды, и им говорят о чем-то, чтобы спланировать, подготовиться к вероятности того или этого, но всегда неконкретно. Тем не менее растет общее беспокойство. Есть ощущение, что что-то такое происходит, что полная информация не сообщается, и люди всё в большей степени реагируют на это.

MJ12 Прихорашивается

Как это происходит везде, где ставки высоки, *попытки* нарушения правил предпринимаются при удобном случае теми, кто хоть и предупреждён о непозволительности этого, но, тем не менее, пытается это сделать. Обычно это те люди, которые обманывали на школьных экзаменах, выходили путём подкупа или угрозы из тяжёлого положения, и считали себя более ловкими, чем сторожевые псы.

Временами в прошлом эти манёвры, направленные на то, чтобы воспользоваться преимуществами, которые предоставляет членство в MJ12, удавались, и поэтому распространились случайные слухи подобного содержания. Но недавно мы, Служащие Другим Зетам, вызвались помочь MJ12 в контроле за соблюдением их правил, и это резко положило конец такой практике. Нет никаких способов уйти от нашего внимания, поскольку мы узнаем об этом, когда замыслы только вынашиваются в умах интриганов. Из-за нашего соглашения с MJ12 мы не можем перечислить примеры такой прошлой практики. Достаточно сказать, что в течение того периода, когда мы предложили услугу по незаметному передвижению членов MJ12, при совершении которого неизвестно даже то, что такое путешествие происходит, мог возникнуть любой способ злоупотребления. Быть скрытым и невидимым во время передвижения и мгновенно перемещаться в нужное место – это идеал для разведывательных организаций. Но это также мечта вора или любого нарушителя закона.

В непосредственной работе с нами, Служащим Другим Зетами, производимой в согласии с процессом разделения ориентаций и с задачами инопланетных групп, с которыми было заключено соглашение, MJ12 обрела доверие. Таким образом, недавно, мы вызвались оказать помощь для того, чтобы гарантировать, что

правлящий курс будет сохранён, и поскольку в основном эта политика становится всё более благоприятной, мы счастливы быть полезными. Мы помним, что без нашей помощи прошлые злоупотребления были бы, конечно, возобновлены.

Вольера

Участие в MJ12 осуществляется рядом способов. Кто-то принадлежит к этой организации автоматически, если занимает определённое положение в правительстве, бюрократ высокого уровня может быть назначен на действительную службу в MJ12; или если требуются чьи-то услуги, от этого человека могут потребовать вступить в организацию. Став членом этой организации однажды, человек остаётся им *на всю жизнь*, хотя статус может меняться от активного до неактивного. Неактивные члены имеют превосходство перед широкой публикой лишь в *знании* о MJ12, но это знание не даёт *никаких* других преимуществ. Среди всех организаций США MJ12 имеет самые строгие правила, с наиболее жестокими последствиями для нарушителей. Любые слухи, говорящие о том, что бывшим оперативным разведчикам или избранным членам военно-промышленного комплекса предоставляются специальные виды помощи, откровенно живы. Мифической Вольеры не существует.

Красная Книга

Среди многих распространяющихся слухов о том, что может или чего не может узнать правительство благодаря своему сотрудничеству с инопланетянами, существует миф о Красной Книге, содержащей фактический материал, тщательно отобранный в результате этой привилегированной связи. Такой книги *не* существует, и правительство узнало едва ли больше того, о чём рядовой гражданин уже предполагает – что человек не одинок, что он создан с помощью генной инженерии, что существуют другие Плотности, что межзвездные путешествия совершаются быстрее скорости света, что инопланетные посетители бывают всевозможных форм и размеров, что возможно существование аппаратов антигравитации и левитации, и что светлые и тёмные силы присутствуют не только здесь.

Методы Дезинформации, подобные мифу о Красной Книге создаются теми, кто принадлежит правящим кругам, стремящимся убедить народ в том, что существуют секреты о будущем Земли, о хронологии предстоящих событий и об инопланетной технологии, которые находятся в распоряжении немногих, и они отказываются ими делиться. Если бы вы прочитали сайт ZetaTalk целиком, то узнали бы столько же, если не больше, чем наиболее активные члены MJ12. Информация о присутствии инопланетян *не* находится в руках малочисленной элиты, независимо от того, каким образом они могут пытаться навязать народу мнение об этом.

Эмблема Аполлона

Только недавно было замечено, что в начале осуществления программы Аполлон руководителями НАСА владели мысли о созвездии Орион. В свете недавнего открытия Планеты X, возвращающейся со стороны этого созвездия, и в свете наших утверждений, что это действительно является путём приближения 12-й Планеты, указывает ли принятая эмблема Аполлона на ранее знание о надвигающихся катаклизмах? Действительно, поскольку задолго до начала активных поисков Планеты X были обнаружены беспорядочные возмущения орбит



внешних планет, которые, по существу, позволили разгадать тайну того, что говорили древние легенды о расположении Больших Пирамид. Их создатели знали о точном направлении её приближения, и во многом стимулом создания программы Аполлон – броска к Луне, было получение человечеством способности к манёвру в пределах этой солнечной системы, или, по крайней мере, предоставление возможности бегства для привилегированного меньшинства, которое получит к нему доступ.

На этапе подготовки Аполлона 13 тем, кто надеялся бежать, было твёрдо заявлено, что такой путь не будет возможным. Тем не менее, эмблема НАСА является обличительным знаком, указывающим на тех, кто отказался предоставить всему населению знание, удержанное в тайне, знание, в котором сегодня они всё ещё отказывают налогоплательщикам, финансировавшим полеты Аполлона.

Аполлон 13

Вначале осуществления программы Аполлон секретное правительство имело перед собой двойную задачу – сдержать распространение среди широкой публики знания о присутствии инопланетян и принять меры для побега элиты от наступающих в начале нового тысячелетия катаклизмов.

- В начале программы Аполлон элита из секретного правительства рассматривала несколько различных способов действия во время наступающих катаклизмов – Варианты 1, 2 и 3. Вариант 1 предусматривал уменьшение перенаселённости и формирование лица человечества в соответствии с их желаниями, Вариант 2 заключался в том, чтобы укрыться в норе, устроенной в подземной полости, и по Варианту 3 на других планетах должны были быть построены космические станции. Как мы уже объяснили, неосуществимость Варианта 3 была им доказана, и с того момента основные усилия сосредоточены на Варианте 2. То, что для элиты были созданы богатые подземные спасательные бункеры, укомплектованные даже полями для гольфа, – больше не секрет.
- В то время как Служащие Себе инопланетяне при ранних контактах с секретным правительством поощряли такое поведение, показывающее озабоченность своими интересами, инопланетяне, Служащие Другим, контакт с которыми последовал позже, объясняли и демонстрировали рядом способов, таких, как массовые отключения электроэнергии, что побег элиты на другие планеты солнечной системы не будет допущен из-за карантина, в который помещено человечество. Таким образом, хотя космическая программа Аполлон была начата с энтузиазмом, она быстро впала в немилость, и она действительно имела расхождение с задачей замалчивания знания о присутствии инопланетян, которая вскоре стала более важной.
- В результате некоторых исследований, которые были затребованы правительством, сначала в секретном правительстве было принято решение *не* показывать народу любой материал, который каждого приведёт к заключению, что человек не одинок. Имелся ряд таких исследований, каждое из которых приводило к такому заключению, поскольку решения обо всех исследованиях исходили из одного и того же центра в секретном правительстве, то они предоставили заключение, которое и ожидалось. В сущности, тем, кто проводил исследование, было направлено сообщение, гласившее – "вот то заключение, которое я хочу от вас получить, теперь сообразите, как об этом сказать".
- Это тайное поручение помещает полеты Аполлонов к Луне в неравное положение с одним из заданий секретного правительства, на которое тогда сильно влияло ЦРУ. Космическая программа США, таким образом, постоянно шла под контролем разведывательных ведомств, и на сегодняшний день более склонна к тому, чтобы предоставлять дезинформацию, чем способствовать научному прогрессу. Не секрет, что

космическая программа США развалилась, и является сегодня симуляцией того, чем она была прежде. Чтобы прервать вызывающие восторг полеты к Луне, за которыми часто активно наблюдала общественность, ЦРУ устроило затруднение в работе. Полёт Аполлона 13 потерпел аварию исключительно из-за саботажа, направленного на то, чтобы сорвать всю программу, и этот саботаж достиг цели. Полеты на Луну были приостановлены.

НАСА

Почему НАСА (Национальный Комитет по Аэронавтике и Исследованию Космического Пространства), представляющий независимой организацией, сотрудничает с MJ12 в случае неудачи в исследовании поверхности Марса и Луны, или, по крайней мере, в том случае, когда к такому исследованию нельзя допустить Американскую общественность? НАСА это не то же самое, что MJ12. НАСА – самостоятельное учреждение. MJ12, которая имеет своих членов в иерархии НАСА, оказывает, конечно, на него влияние, но он функционирует так же, как Министерство Почт, которое обособлено от MJ12. Но разве они не являются слугами налогоплательщика, обеспечиваемыми Американскими налоговыми поступлениями, как это и есть на самом деле?

Миф о том, что правительство подотчетно народу, ежедневно опровергается сообщениями в новостях, и организации, связанные с правительством договорами, имеют даже меньшую ответственность. Представьте, что НАСА это Ваш сосед или бакалейщик. Его служащие пытаются не нарушать закон или избегать преследования, когда всё-таки делают это, но помимо того, как они проводят свои жизни, никакого отношения к *Вам* эта организация не имеет. Вы, налогоплательщик, игнорируемы и управляемы ими для их собственного комфорта и выгоды. Они волнуются не о *Вас*, ведь ваши налоги Вы заплатить *должны*, а их рука надёжно запущена в общую кассу. Почему же, учитывая это, они лгут?

Если НАСА не может быть подотчётным народу, он должен быть подотчётным Пентагону и долларам, которые им управляют. Диктуют деньги. MJ12 находится во власти военных, это факт, установленный с самого начала. Те же самые высшие военные руководители, которые господствуют в MJ12, господствуют и в Пентагоне и при распределении его бюджета. Конец рассказа.

Замолчавшие Астронавты

Мир с восторженным вниманием наблюдал за первой посадкой на Луну Аполлона – первой для человечества. Комментарии, сделанные удивлёнными астронавтами, которые заметили признаки того, что они не первые посетители на Луне, породили всевозможные виды предположений. Что же они увидели? С Земли поверхность Луны выглядит спокойной, неразрываемой водой и атмосферными процессами, на поверхности, испещрённой оспинами от метеоритов ничего не перемещается. Приблизившись, однако, на поверхностной пыли можно было бы обнаружить мусор и следы, оставленные средствами передвижения, – безошибочные знаки, говорящие о том, что человечество было *не* первым. Там и здесь встречаются части механизмов, разрушенные строения, линии связи и даже одно или два колеса, покрытые космической пылью, которая никогда не счищается, эти предметы с Земли не различаются среди покрытых пылью камней и кратеров. Заставили ли астронавтов замолчать? Без сомнения, с использованием ультимативных угроз, и в случае разглашения в будущем – смерть в результате такого способа, обнаружить который невозможно. Имеющие высокую категорию допуска, знают, что это не пустые угрозы, поскольку они видели их исполненными или знакомились с такими примерами, и поэтому воспринимают их совершенно серьезно.

НАСА традиционно была цитаделью, отстаивающей право элиты на конфиденциальную информацию, и многие в верхах этой организации отказываются увидеть изменение такого фокуса. Как члены MJ12, они часто являются и действующими агентами ЦРУ, и поэтому эти высшие руководители играют двойную роль, оставаясь преданными *обеим* организациям. Если ЦРУ доминировало над MJ12 в ранний период, затем MJ12 всё более и более отвергала это влияние вплоть до того, что агенты ЦРУ внутри MJ12 были почти отстранены от принятия решений, и их двойная преданность стала рассматриваться скорее как помеха, нежели ценное качество. Согласно распоряжениям следовать *новым* изменениям в политике, предназначенным для того, чтобы содействовать Пробуждению, затверделые защитники старой линии тащатся следом неохотно, а внешне действуют, подчиняясь указаниям.

Что нужно помнить в этих вопросах – это то, что членство в MJ12 всегда предусматривает согласие члена предоставить MJ12 Право Устранить Right to Terminate его при необходимости. Это заключённое в прошлом соглашение с членами ЦРУ, которые считали, что деятельность в обычном рабочем режиме должна происходить почти исключительно под влиянием ЦРУ, и думали, что они находятся в совершенной безопасности, было, конечно, временным. Хотя такое условие устранения задумано для того, чтобы застраховаться от утечек, *подавлять* информацию, оно также охватывает случай отказа следовать прямым указаниям управляющего совета MJ12. Если человек не занимает какого-то общественного положения, часто наблюдается пассивное сопротивление, так что они – члены совета, *и только они* могут обеспечить в MJ12 порядок. В таких вопросах отказ сотрудничать может привести к критической ситуации, и устранение могло бы быть совершено в случае отказа вести активную деятельность.

Такое было вначале полета на Марс 1997 года, когда был послан зонд для исследования плато на Марсе, на котором, как долго предполагалось, находится голова, похожая на голову Сфинкса, по виду – характерная для гуманоида. Снимки под различными углами, демонстрация которых в прошлом строго подавлялась, могли возбудить такую дискуссию, какую не мог бы вызвать никакой другой объект, поскольку лицо бесспорно выявится как *искусственный* объект, а не естественное образование, кажущееся лицом, которое отбрасывало бы тени только под некоторыми углами, создавая эту иллюзию. Сотрудничество с НАСА в этом задании MJ12 было обязательным, и если бы не было гарантировано абсолютное сотрудничество, критические моменты могли бы быть упущены без корректировки.

Исследования Марса с помощью аппарата Pathfinder (Следопыт) в 1997 году, *руководимые* Юргеном Рейхом, должны были иметь совместное руководство или, в противном случае, потерпеть провал ввиду участия MJ12, и таким образом, после неустанных споров с человеком, настроенным в отношении новой политики MJ12 непреклонно враждебно, было принято решение об устранении Рейха. Это не было решение, принятое легкомысленно, не было оно и быстрым. Определённость в том, что компромисс возможен не был, и что Рейх не мог быть своевременно удален со своего поста, была существенным фактором в этом решении. Если действия находятся у всех на виду, например, работа зондов НАСА, суесться недопустимо, и смещённый руководитель, несомненно, бесконечно преследовался бы для получения комментариев. Такая огласка и риск оставить Рейха рассерженным, были также факторами при принятии такого решения. Компетентный и сильно неуступчивый руководитель не может быть небрежно смещён, но смерть в

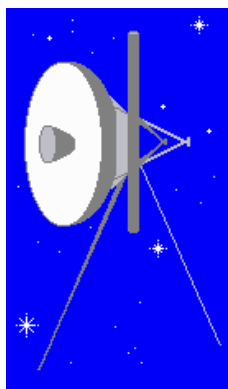

аварии, вызванной, по-видимому, матерью-природой *могла* быть организована, и считалась меньшим из двух зол.

Посадка на Луну

Горячая тема в Интернете и среди любителей конспирации – была ли посадка человека на Луну осуществлена в действительности, или все свидетельства, предоставленные человечеству, сфабрикованы. В поддержку того, что все это обман, приводят тот факт, что флаг установленный на Луне, развеялся как на ветру, что ступившая нога человека поднимает за собой пыль, как будто там есть движение воздуха, тени, не характерные для Луны, и другие свидетельства наличия атмосферы и постановочных эффектов. Был ли человек на Луне? Безусловно. Были ли на киностудиях созданы инсценировки? Безусловно. Было *и то и другое*, и вот почему.

Как часто сообщается, во время первых посадок на Луну испуганные астронавты делали в прямом эфире заявления о том, что "мы тут не первые" и тому подобное. Кроме того, прямые видеорепортажи показывали мусор на Луне, свидетельствующий о том, что там в прошлом велась какая-то деятельность, и возможно даже, что в недавнем прошлом. Свидетельство осведомленности об инопланетном присутствии или другую информацию, *не* сообщавшуюся широкой публике, часто можно выделить не столько из того, что *не* было сказано, а из того, что было сказано. Почему в *различных* СМИ была трехмесячная задержка сообщения, если отчеты не должны были проходить стадию санкционирования? Таким же образом астронавтам давали только ту информацию, которую им необходимо было знать, так как ожидалось, что в случае успеха они будут окружены толпой, будут разъезжать с лекциями, часто давать интервью и т.д., а потому им говорили как можно меньше, чтобы избежать промахов. Таким образом, они были действительно испуганы тем, что они нашли на Луне, а их манипуляторы из Хьюстона не знали об уровне свидетельств, которые астронавты *могли найти* на Луне. Ай-ай-ай! Что делать? Давайте просто снимем новую пленку и покажем *ее* вместо настоящей.

В НАСА знали о существовании поселений инопланетян на темной стороне Луны, но не знали о мусоре на видимой стороне. Во время ранних проектов геновой инженерии инженеры часто использовали Луну как лабораторию, боясь и желая избежать больших хищников на Земле. Во время этих эпизодов геновой инженерии они вряд ли прятались бы на темной стороне Луны! Зачем прятаться? Инопланетяне, говорившие с НАСА, собиравшимся начать проект "Аполлон", были ориентированы на Служение Себе, представляя часть Альтернативы 2 по созданию лагерей *вне* Земли как средства выживания в грядущем сдвиге полюсов. Они находились на обратной стороне Луны, так как Служащие Себе инопланетяне осуществляют переключение плотности не очень хорошо – вроде того, как в фильме *Муха (The Fly)* – и их руководители по этой причине не разрешают своим подчиненным переключение во время миссий. Таким образом, они пребывают в 3-й Плотности, и их было бы хорошо видно с Земли, если бы они *не* находились на обратной стороне Луны. В НАСА ожидали этого, но о прошлых проектах геновой инженерии, *не* осуществлявшихся Служащими Себе, им ничего не было сказано.

Астронавтам объяснили по возвращении, что если они будут болтать языком о своих первых впечатлениях на Луне, то это будет расцениваться как акт неповиновения. Для видевших нормальную форму разговора было очевидно, что *до* этих прямых репортажей были нормальные репортажи, а *потом*, после задержки, было разрешено показать лишь часть видео и звуковых записей. Когда делается тяжелая работа по запугиванию, с угрозами для жизни и даже хуже, то потом нужно много времени, чтобы раскрепостить запуганных. Попробуйте со злостью бить собаку ежечасно месяцами, а потом скажите ей, что все это в прошлом, мол, забудь. Собака потеряет доверие, съезится от страха, будет рычать, избегать людей, и скорее всего уже *никогда* не будет доверять людям снова, разве что, может быть,

в другой компании. НАСА не поменяло стиль, это все то же агентство, пронизанное людьми из ЦРУ, и, таким образом, астронавты, как те битые собаки, не хотят им верить.

Примечание: текст ниже добавлен 16 ноября 2002 г. во время прямого ZetaTalk на сессии IRC

В последнее время НАСА столкнулось со многими неудачами, со своей неспособностью запустить вовремя орбитальную станцию чтобы инсценировать побег на Марс, а также с многомесячными задержками запусков шаттлов. Желая оставаться в игре и иметь вес в глазах элиты с ее деньгами, бункерами и оружием, они надеются иметь вес и в глазах публики. Они годами скрывали от общественности фотографии телескопа Хаббл (Hubble), их постоянно ловят за руку при ретушировании изображений НЛО на снимках, и их подозревают по всему миру в тайном умысле, касающемся собственно посадки на Луну. Они, конечно, были на Луне, и высаживались там, но они также отсняли часть кадров на Земле чтобы заполнить, заменить некоторые места оригинальных съемок, так как они не могли доверять своим людям в том, что те не солблнут правду. Сейчас, покрытые десятилетними слоями лжи и обмана, а также увеличивающимся объемом конкретной информации о том *когда* и *как* они солгали, они выходят и заявляют, что их совесть чиста. Почему они объявили новые данные относительно Высадки на Луну Moon Landing, а затем отозвали ее? Это была финальная репетиция, и было вскрыто все множество затруднений, которые могут только *спалить* теоретиков заговора. Эта свинья чересчур грязна, чтобы ее можно было *отмыть*, и они решили, что чем меньше будут говорить, тем лучше.

Международное Сотрудничество

MJ12 имеет область действия, выходящую за границы США и, по существу, делает работу MJ12 международной. Это происходит прежде всего из-за сходной установки об опасности общей паники, угрозы, которую свойственно ненавидеть всем правительствам. В то время как очень малое незначительное меньшинство корпоративных лидеров осознают возможность сдвига полюсов, поскольку это – очень тщательно скрываемый секрет, то остальная их часть, подружившаяся во время гольфа или за стаканом вина или виски во время своих элитных сборищах, слышит разговоры. Появление их в таком месте, как Божественный Клуб на Западном Побережье США – пример того, как эти транснациональные элиты протирают локти с политическими деятелями и мировыми лидерами и выслушивают намеки, подсказки, улавливают поднятие бровей. Если такого прямо сообщить нельзя, поскольку это запрещено, то указание, что что-то не за горами, можно передать языком тела. Международное сотрудничество, таким образом, происходит естественно, возникая при любой первой встрече по этим проблемам, и можно рассчитывать, что оно не дрогнет и будет прочным.

Цель состоит в том, чтобы сохранить в массах спокойствие, по крайней мере до последней минуты, тем более, что правительства мира не знают, что делать с имеющейся проблемой инопланетного присутствия и ожидаемым сдвигом полюсов, и в большинстве случаев не способны выполнить любые планы или осуществить любые надежды, которые у них могут быть. Эти проблемы нельзя заставить исчезнуть, нельзя повлиять на результат, нельзя рассчитывать на лучшие шансы, так что давайте просто не будем об этом говорить. Таким образом, жизнь продолжается как прежде, с той же правой верхушкой и с той же преданностью ему в каждую минуту. В прошлом такая тактика, как подавление освещения взглядов в печати, была автоматической, и для сомневающихся в том, что средства информации *во всём мире* могут быть настолько подавляемы, мы укажем на тесную связь между правительствами и средствами информации или на их общие интересы. Средства информации танцуют под дудку тех, кто во многих случаях открыто ими *владеет* – и морально, и материально.

Таким же образом это международное сотрудничество будет разворачиваться к открытости, поскольку правящие круги при-

шли к тому, чтобы рассматривать это как меньшее из зол. Так как они не могут ликвидировать инопланетное присутствие или ожидаемый сдвиг полюсов, то должны действовать, чтобы уменьшить панику, поскольку народные массы постепенно пробуждаются. MJ12 и её друзья из других стран теперь все работают в другом направлении. Смена мнения.

Глобальный Заговор

Сотрудничают ли друг с другом страны мира из-за присутствия инопланетян? Наверняка, поскольку иначе должно было быть сделано заявление, что инопланетное присутствие на них не *влияет*, тогда как оно, конечно, оказывает огромное воздействие. Представьте себе правителя, либо избранного, либо ставшего им по праву рождения. Больше, чем чего-либо другого, это положение во власти приносит то, что облечено в форму привилегий, и это также производит беспокойство. Стоящие у власти не хотят *терять* свое положение, и поэтому инопланетное присутствие угрожает всем, кто держится у власти. Правящая верхушка боится, что будет выглядеть бессильной, и, таким образом, теряет высоту в глазах тех, кто рассчитывает на их защиту и руководство. Военные, в частности, склонны беспокоиться об этом, поскольку это их *работа*. Стоящие у руля промышленности беспокоятся, что всё рухнет, если их рабочие не будут обращать внимания на свои служебные обязанности, а те, кто живёт за счёт раздутой стоимости бумажных денег во всех их множественных формах, беспокоятся, что их картонный домик развалится, если будущее не будет казаться народу безопасным.

Таким образом, глобальный заговор из-за угрозы инопланетного присутствия образуется естественным образом. Этот естественный заговор принимает многие формы, но вплоть до недавнего времени заключался, конечно, в подавлении болтовни о наблюдениях НЛО, в подавлении сообщений контактёров, по существу, их игнорировании путём устранения контактёров, включая боязнь сотрудничества с инопланетянами, в распространении лжи относительно их мотивов, и в претензии на ложный союз с инопланетянами, когда при заключении союза можно было бы использовать технологию инопланетян или их способности. Широко распространились слухи, что войны ведутся для того, чтобы отвлечь народные массы от реальной деятельности, и это правда. С тех пор, как неопровержимое доказательство свалилось прямо на колени правой верхушки у Розуэла, то, сверхдержавы сосредоточились *не* на тех проблемах, которые заполняют газеты, а на том, как сохранить своё правление. Однако обычные дела правительства продолжают, как прежде, и обычные приоритеты подавляющего большинства человечества, которое не осознает реальную трагедию, остались теми же. Поэтому глобальный заговор по большей части не выражен явно.

Черные бюджеты были наполнены такими способами, которые население считает отвратительными и разочаровывающими – изготовление наркотиков и ведение войны, так что в военно-промышленный комплекс хлынули недостаточно контролируемые денежные средства. Война имеет дополнительное преимущество – она отвлекает народные массы, поскольку семьи беспокоятся о своих любимых, ведущих сражение, и если угрозой является смерть и увечья, кто ожидает услышать в новостях рассказы об НЛО? Были совершены невероятные предостерегающие аферы, такие как афера с банком ВССИ и его предшественниками – во всех из них руль твёрдо держало ЦРУ. Эти суммы денег были собраны для того, чтобы пустить в ход оборонительные мероприятия против инопланетного присутствия, чтобы защитить элиту от влияния сдвига полюсов, который, как все они знали, наступит скоро, и, к удовольствию тех, кто знал, из-за секретного характера этих действий никто не может их проверить.

Глобальный заговор осуществляется сегодня, как и прежде, но с некоторым отличием. Если раньше внимание было сосредоточено на подавлении болтовни об инопланетном присутствии,

то теперь эта болтовня поощряется. Если раньше фокус был на том, чтобы отрицать, что ожидается сдвиг полюсов, то теперь население поощряют думать о том, что *что-то* не за горами, – или из-за глобального потепления, или замедления океанических течений, или возможности падения метеоров, или просто из-за дыр в озоновом слое. Те, кто знает о том, что ожидается, установили, что они не смогут сбежать от сдвига полюсов, или уклониться от инопланетного присутствия, или предотвратить пробуждение осознания человечества, что и то и другое – реальность. Поэтому теперь они больше боятся паники неподготовленной общественности, чем пробуждённой общественности. Таким образом, глобальный заговор теперь является сговором о преднамеренных утечках, обеспечиваемых информационными каналами, и о подготовке различных частей общества к сдвигу полюсов. Правящая верхушка хорошо сознает, что разрушение цивилизации скажется на них больше, чем на тех, кого они в настоящее время презирают. Раз они не могут сбежать, то они должны остаться и готовиться.

Бильдербергская Группа

У людей есть давно устоявшаяся традиция – когда никто не знает, что делать с проблемой, они формируют комитет. Поэтому получилось так, что была сформирована Бильдербергская Группа. Не трудно представить состояние дел после Розуэла. Главы государств – союзников США и их близкие доверенные лица, главы основных американских или международных компаний, а также их доверенные лица, и ряд ученых из престижных университетов или институтов *знали о* присутствии инопланетян, но не были уверены в том, что оно означает для будущего Земли. Были ли инопланетяне дружественны, как было установлено, или вводили людей в заблуждение? Ответ, как мы разъяснили, двойственен, но для людей, которые считают себя лидерами, ответ был совсем не ясен, и многие сегодня всё ещё не разобрались в этом вопросе. Они имеют тенденцию сваливать всё множество инопланетных пришельцев вместе в одну кучу и поэтому бесконечно обсуждают все виды предположений о том, что может раскрыться.

Состав Бильдербергской Группы со временем меняется, но лишь не намного, поскольку первоначальному составу группы требовалась выяснить вопрос и продвигаться дальше с выработанными рекомендациями, и задание ещё не выполнено. Они периодически встречаются, тайно, то здесь, то там, в разных точках земного шара. Они появляются там, где прекратили последнюю встречу, и перетрачивают вопросы и возможности до тех пор, пока те снова не станут исчерпанными. Они подобны большинству комитетов, у которых не может возникнуть план действий, единственная вещь, которую они выполняют – увечковечивают себя.

Трёхсторонняя Комиссия

Правительства во всём мире действуют прежде всего как диктатуры и только во вторую очередь – коллегиально. Даже демократические государства, которые возникли в человеческом обществе, правят в основном методом диктата, когда каждый руководитель или назначенный глава управляет какой-то сферой, находящейся в его ведении, как мелкий диктатор. Когда правила таковы, что мелкие диктаторы не могут просто выкрикивать свои распоряжения и продвигаться по повестке дня, то формируются комитеты, чтобы они откликнулись на те рекомендации, которые почти неизменно отражают желания мелких диктаторов. По вопросу инопланетного присутствия, в котором союзниками США были и остались несколько стран, во время Розуэла была представлена сформированная организация MJ12, не имеющая явного диктатора, отдающего приказы. Как принято у судей, когда считается, что в суде должны быть один или три, но никогда – два судьи, определяющих результат, точно также была сформирована Трёхсторонняя Комиссия.

Этот комитет был уполномочен выслушать отношение государств, состоящих в нем, и придти к какому-то заключению относительно того, какие предпринять меры, если это возможно. MJ12 – это агентство американского правительства, тогда как Трёхсторонняя Комиссия – международный консультативный комитет. По правде говоря, она обладает небольшой властью и пришла к немногим заключениям, если вообще пришла. Проблема инопланетного присутствия полна большим количеством неизвестных, что лучше принять обычное заключение – ничего не делать, поскольку оно кажется самым разумным шагом. Ничего не существует, и жизнь продолжается, как прежде, а значит заключение таково, что нужно продолжать ничего не делать. То, что никаких особых событий нет, или сохраняется существующее положение, часто трактуется как сдерживание разговоров об инопланетном присутствии, так что деятельность такого рода, фактически, является результатом заключений, достигнутых Трёхсторонней Комиссией.

Как и большинство правительственных комитетов, Трёхсторонняя Комиссия не *управляет*, а скорее *реагирует*. Поскольку из-за роста количества последних наблюдений инопланетное присутствие больше не может быть опровергнуто, мы ожидаем от Трёхсторонней Комиссии таких достигнутых заключений, чтобы "ничего не делалось" – менее энергично, с менее энергичным сдерживанием разговоров об инопланетном присутствии, чтобы эта комиссия как секретный комитет не могла быть обнаруженной своими действиями, которые слишком ярко выделяются на фоне очередной затихающей восторженной болтовни. Как у вас говорят о правительстве, если не хотите ничего делать, пошлите это в комитет.

Совет по Международным Отношениям

Если операции MJ12 должны были выполняться так скрытно, чтобы общественность никогда не узнала об их существовании, то взаимодействие с зарубежными государствами помещено в открытую сферу. В прошлом, когда США и их союзники, а также транснациональные корпорации согласились сдерживать распространение осведомленности о присутствии инопланетян, в США это выполнялось путём влияния, оказываемого федеральными агентствами на местные органы власти, и сотрудничеству с теми, кто контролирует главные средства информации. Но что происходило в стране Третьего мира, если наблюдение или рассказ контактёра освещались в печати? Вряд ли США или их союзники будут молчаливы в этих вопросах, в то время как другие страны говорят о них открыто. Замалчивание удаётся только тогда, когда оно согласовано.

Таким образом, власть MJ12, проникающая в мир в целом, помимо своего контроля, стремится влиять на другие нации, чтобы добиться сотрудничества, путём управления с помощью международных отношений США. Доллары США, которые должны быть инвестированы, торговые соглашения, размещение военных баз – всё может использоваться в качестве рычагов, чтобы добиться согласия с намерениями MJ12. Поэтому произошло так, что Совет по Международным Отношениям кажется безгранично включённым даже в те вопросы, которые выглядят едва связанными с международными делами. Взгляните на общую картину, и это начнёт приобретать смысл. Теперь, когда пресса, для сдерживания, перешла к контролируемым утечкам и информационным выпускам, построенным так, чтобы вызвать пробуждение народных масс, ожидается ослабление влияния Совета по Международным Отношениям в этом направлении.

Иллюминаты

Примечание: записано 15 ноября 1996 г.

Если MJ12 и щупальца этой организации в разведывательных агентствах, правительствах во всём мире и в транснациональных корпорациях



стараятся остаться *невидимыми* для общественного взгляда, то Иллюминаты делают противоположное. Их символ – глаз – обнаруживается так часто, что интерес скорее возбуждается, чем подавляется. Это как раз то, чего желают Иллюминаты, поскольку они хотят заставить народные массы чувствовать манипулирование собой, безысходность, невозможность вырваться из петли, и показать, что у власти находятся другие, более уникальные и привилегированные, хорошо информированные, и способные управлять событиями в свою пользу. Если это звучит как характеристика организации, ориентированной на Служение Себе, рассчитывающей увеличить чувство безысходности и страха, которые делают находящиеся на стадии становления души склонными к ориентации Служения Себе, то потому, что это является *основой* миссии Иллюминатов и мотивом, стоящим за всем, что они делают. Глаз – символ, принятый с древних времён, чтобы предполагали, что организация старая, – он несёт такой скрытый смысл, что является всевидящим, никогда не мигающим, и поэтому – всезнающим.

Народ воспринимает слухи об Иллюминатах, прочитывает имена влиятельных и хорошо устроившихся личностей, предположительно принадлежащих к Иллюминатам, считает их теми же самыми людьми, которые всё в большей мере приобретают власть, и приходят к заключению, как и было задумано, что слухи о большом влиянии, имеющемся у Иллюминатов должны быть истинными. Это была хорошо продуманная кампания устрашения с определёнными шагами в игре, разыгранной в точности, как запланировано. Имейте в виду, что те, кто управляет кампанией Иллюминатов по устрашению – это *не* те, чьи имена значатся в качестве членов сообщества в просачивающихся к общественности списках. Имена в списках – это личности, направленные во власть теми, кто способен влиять на такие обстоятельства, и личности с большим талантом и чувством долга, поэтому их запланированное восхождение встречается с небольшим сопротивлением. Таким образом, хотя эти имена возникают как имена членов общества Иллюминатов, эти личности – на самом деле *не* являются членами Иллюминатов. Чтобы увидеть, кто проводит кампанию Иллюминатов по устрашению, посмотрите, кто находится в таком положении, чтобы поддержать восхождение этих личностей, и кто стоит за *этими* поддерживающими личностями с пушкой, приставленной к их голове.

Текст ниже записан 29 июля 2005 г. во время радио-шоу *BloginService 'Кто Правит Миром'*

Если мы охарактеризовали тех, кто манипулирует мировыми событиями, опираясь на свое большое богатство, как Хозяев Марионеток, то не значит ли это, что Хозяевами Марионеток являются Иллюминаты? Нет, хотя Иллюминаты фактически преклоняются перед Хозяевами Марионеток, желают быть причастными к их силе и влиянию, и поэтому часто использовались в далеко идущих целях Хозяев Марионеток. Иллюминаты – это старое общество, возникшее столетия назад, и появившись, естественно, в Европе, состояло из членов королевских семей, членов суда, обслуживающего королевские семьи и верхушки организованных религий, которые в те времена как государственные религии часто была так тесно связана с королевскими семьями, что фактически составляли с ними одно целое. Правил ли миром королевские семьи Европы? Правят ли миром главы организованных религий, в частности, – Ватикана? На каком основании? Миром правит *богатство*, многими способами, которые мы уже выделяли, – от сотрудничества при закупках между корпорациями, которые находятся в собственности богатых, до помощи своим марионеткам в политической власти через свой контроль над средствами информации и фондами, которые нужно использовать для подкупа и принуждения. Члены Иллюминатов добиваются благосклонности Хозяина Марионеток и предложения ему служить, и в этом смысле действуют как просители, а не как хозяева.

Масоны

Принадлежность к Масонам часто упоминается в связи с тайным обществом, обладающим особым знанием о присутствии инопланетян или об инопланетной технологии. Причина для такой ассоциации отчасти естественна, поскольку продиктована действиями и структурой Масонов – жесткие правила, бесконечные иерархии и лишение привилегий всех, кроме элиты. Подобно действиям и структуре военных, это чрезвычайно привлекательно для тех, кто Служит Себе – это *их* действия и *их* структура, и они чувствуют себя при этом как дома!

Таким образом, в начальный период существования MJ12, когда был страх, что инопланетное присутствие означает для человечества господство над ним, в состав MJ12 входило чрезмерное большое количество членов проторило себе путь в НАСА и в программу Аполло в качестве личностей, избранных на ключевые посты, которые были выбраны на основе их устоявшейся за долгое время привычке следовать бессмысленным правилам. Те, кто принадлежит верхушке, требуют полного подчинения, и доверяют только действующим автоматам, какими часто являются праведные Масоны. Поэтому потенциальные астронавты, сталкивающиеся с особым отбором, обрастающим возникшими слухами, часто становятся Масонами и идут на этот шаг просто, чтобы быть включенными в космическую программу. Эта поверхностная лояльность часто доходит до крайних проявлений соблюдения Масонских ритуалов, когда они выходят в космос, – это порядок, который может быть лучше всего понят, если учесть, что астронавты просто хотят возвратиться домой живыми!

Звездные Войны

Не пытаются ли люди предотвратить наступающие катаклизмы, разрабатывая лазерный щит в рамках проекта Звездных Войн? Да. Звёздные Войны или щит – это ведущая тема для всей прессы в прошедшем десятилетии (в 1980-х годах – *прим. пер.*). Был ли это щит от космических кораблей, вторгающихся из других галактик? Как он может защитить, если космические корабли могут двигаться в другой плотности и проскользнуть прямо, минуя щит? Был ли это щит от ракет с ядерными боеголовками, направленными на Америку? Если рассмотреть выпадение радиоактивных осадков, сценарий ядерной зимы, красноречиво описанной знаменитым автором, то станет понятно, что даже ядерное вооружение, взорванное в космосе, не позволит достичь поставленной цели, и в большинстве случаев может причинить разрушения большие, чем если дать возможность ракете попасть в точку.

Был ли это щит от града крупных камней, которые составляют хвост гигантской кометы, 12-й Планеты, обмахивающий Землю во время каждого прохода и усеивающий Землю здесь и там? Щит не смог бы оградить от каждого крошечного камня в граде, поскольку из-за громадного количества осколков это было бы невозможно. Если программа Звездных Войн предназначена для защиты Земли от любого объекта, который может *упасть* на нее в силу прохода Планеты X, такого как мусор в ее хвосте, достаточно большого, чтобы вызвать разрушения и не сгоревшего в атмосфере, то тогда они полностью забыли тот факт, что атмосфера и любые спутники и аппараты Звездных Войн будут в момент прохода оттянуты от планеты и отброшены в космос. Но тогда получается, что эти ребята не слушают НАС.

Какова тогда несформулированная цель щита в проекте Звездных Войн? Надежда возлагалась на то, что подняв в небеса гигантские лазеры, прямым попаданием могла бы быть разрушена сама комета. Но поскольку эта планета очень массивна, превышая Землю в массе в несколько раз, разрушение не может быть достигнуто физическими средствами. Намерение и надежда состояли в том, чтобы начать некоторую цепную реакцию, которая могла бы заставлять планету разрушиться самой. Средств

ва, которые могли бы к этому привести, еще установлены не были, но люди, Служащие Себе, замышлявшие это, во всяком случае хотели начать действовать.

Русские Звёздные Войны

Если проект американских Звёздных Войн был разработан в ожидании нового появления 12-й Планеты как реакция на угрозу из космоса, то в развертывании оборонной космической технологии русские опередили США. Гонка в космосе имела множество мотивов, среди них – обеспечение коммерческих телекоммуникаций и различные исследования, визуальный и электронный шпионаж с высоты, возможный благодаря огромному беспрепятственному обзору, и подготовка к колонизации космоса. Помимо общедоступных планов существовали скрытные программы, слишком многочисленные, чтобы о них упоминать. Военные в США и России, затаив дыхание, только обдумывали имеющиеся возможности. Однако, использование космоса для агрессии, против которого трезво мыслящие люди эффективно спорили, является палкой о двух концах, и, таким образом, в рамках русской и американской программ Звёздных Войн оружие в космосе *никогда* развернуто не было.

Что нежелательного может произойти? Ядерное оружие, запускаемое с поверхности Земли, имеет много предохранителей, проверок и противовесов, и в наихудшем случае – при случайной детонации бомбы в бункере или падении до завершения траектории или полета – все они управляемы, осязаемы. Места нахождения бункеров и траектории или направления полета могут контролироваться. Однако нахождение ядерного оружия в космосе может оказаться непредсказуемым, поскольку из-за отказа оборудования бомба может упасть *где угодно*, даже на того, кто её отправил. Аналогичным образом, у многих, включая изготовителей, существовало опасение за крупные лазеры любого типа, которые в необходимой степени никогда не были разработаны, в случае их возможной неисправности. Однако множество планов и обсуждений, которые фактически происходили в течение десятилетий космической гонки, без конца подпитывали фабрику слухов.

Сооружения на Луне

Анклавы пришельцев, Служащих Себе, расположены в той части Луны, которая известна как темная (обратная) сторона – сторона, которая никогда не поворачивается к Земле, для того чтобы соответствовать требованию Совета Миров, что необходимо оставлять элемент сомнения. Несмотря на это, из-за утечек от членов секретного правительства или откровенного захвата пленки из архива НАСА без конца распространяется большое число слухов. Ясно, что их космические корабли вылетают и возвращаются на темную сторону Луны. В расположении постоянных жилых и специальных сооружений, где имеется аппаратура для ремонта кораблей, производятся продукты питания, действует администрация и предоставляются любые развлечения, которые властители могут лично себе позволить, нет ничего загадочного. Этим инопланетянам из ориентации Служения Себе, как и всем другим инопланетянам, посещающим Землю, необходимо ожидать Зов и позволять человеку контролировать ситуацию.

Среди групп людей, ищущих истину, укоренилось глубокое подозрение, поскольку они предполагают, что их правительство либо управляет этими сооружениями, либо заключило сделку. Членам правительства, возможно, *сказали*, что когда произойдут катаклизмы, о них позаботятся, но это – просто обычная ложь с их стороны, которую Служащие Себе высказывают без колебаний. Единственные люди, которые после катаклизмов будут жить среди Служащих Себе – те, кто твердо Служит Себе, и они будут считать это чем угодно, но не спасением.

Исчезающие Спутники

Человек предполагает, что небеса, окружающие его место обитания, должны быть безмятежны – свободное, незанятое пространство, вакуум. Случайно может пролететь метеор, сгорая в атмосфере Земли – падающая звезда. Концепция обитания, которой придерживается человек, заключается в том, что размещение может происходить на поверхности планет, за исключением пояса астероидов, где нет планет, годных для поселения. Эта концепция ужасно ошибочна, поскольку космос – это что угодно, но вовсе не пустота, и мусор всех размеров плавает повсюду. Какой-то мусор движется в окрестностях Земли, какой-то – летает по околоземным орбитам, а в некоторых случаях Земля проходит через скопления хлама на своей орбите вокруг Солнца. В процессе своего исследования космоса человек *прибавил* к этому хламу то, что он разбрасывает на своих скоростных трассах, засоряя этим космические пути. Запуск спутников – это рискованное дело, связанное с расчётами, при котором посылающие их в полет рассчитывают возможности и показатели своего спутника, и полагают, что он не войдет в контакт с чем-нибудь достаточно большим, чтобы оказаться поврежденным, но гораздо меньшим, чем то, что его разрушит на мелкие части. Неоднократно эти расчёты оказывались неправильными, и не было никого, кроме самих себя, кого можно было бы обвинить в этом непосредственно, поскольку количество этих случайных аварий возрастало из-за увеличения количества мусора, оставляемого в космосе человеком. Естественный мусор стремится стать мелким, подобным пыли, перемещаясь через какое-то время с какой-то большей массой вниз, и сгорая в атмосфере. Техногенный мусор, в конечном счете, через бесконечно большой период времени также упадет, но до этого момента он ведёт себя по отношению к спутникам, с точностью рассчитанной траекторией, подобно смертоносной ракете.

Примечание: добавление сделано 16 января 2002 г. во время прямого общения ZetaTalk на сессии IRC

Мы уже предсказывали, что спутники будут давать сбои в работе в течение года до сдвига. Спутники неправильно ведут себя уже сейчас, в начале 2002 года, но публику информируют не больше, чем в 1999 или около того. Больше спутников запущено, введены в действие резервные системы, и их функционирование все время перекрывается. Так как это делают и военные и некоторые телекоммуникационные компании, то публика остается в неведении. Лишь *немногие* знают количество спутников, их назначение и принадлежность. Военные и разведка имеют все способы запуска спутников, о которых публика не имеет ни малейшего понятия. Это временами изображается в фильмах, таких как *Враг Государства (Enemy of the State)*, который, конечно, трактуется как фантастика, тогда как на самом деле он гораздо ближе к правде, чем может показаться! Спутники нельзя увидеть, но только обычному человеку, который только слышал о них в новостях. Сообщается, что они передают телефонные разговоры, ретранслируют телевизионные сигналы, то есть служат людям. Военные, не только в США, но и в других странах, используют их для разведки и могут управлять ими, чтобы лучше изучать что-то, или менять их траекторию, так чтобы спутник пролетел над различными частями земного шара.

Таким образом, вопрос в том, когда начнутся сбои не в работе спутников, а в работе резервных систем. Количество отключений начнет увеличиваться в течение 2002 года. В 2003-м отключения будут длиться несколько дней, и наиболее вероятно в этом обвинят Солнце. Будут использоваться наземные линии, конфискованные военными, поэтому телефоны будут заняты, как в период празднования Нового Года или после катастроф, когда многие люди хотят созвониться друг с другом. Таким образом, наиболее заметными эффектами будут плохой прием ТВ сигнала и занятые телефонные линии. Но это, вместе с замедлением (вращения), не будет экстремальным до 2003 года, когда, как мы заявляли, положение вещей будет сбивать людей с толку настолько, что сбои в приеме телевидения и телефонных линий едва ли будут замечены. Сюда будут относиться:

свирепствующий во многих странах голод, увеличение уровня моря, политики, которые будут не в состоянии объяснить, что происходит, банки, которые будут становиться банкротами, будет процветать безработица и личное банкротство, бездомность и миграция отчаявшихся людей и т.д. После сдвига на орбите не останется *ни одного* спутника, и именно поэтому мы рекомендуем использовать связь на коротких волнах. Наземные линии будут разорваны, и связи не будет.

Примечание: добавление сделано 18 мая 2002 г. во время прямого общения ZetaTalk на сессии IRC

Недавно, в начале 2002 г., были заметны проблемы со спутниками. Как мы упоминали больше года назад, проблемы со спутником SOHO и другими спутниками возникли *не* из-за Солнца, а из-за приближения Планеты X. Затем, казалось, проблемы ушли, но это случилось из-за того, что, как мы упоминали несколько месяцев назад, правительство США и других стран запустили дополнительное количество спутников, чтобы перекрыть свои. Они не сообщали об этом и публика в целом не осведомлена о том, сколько спутников запущено. Например, если используются китайские и другие удаленные космодромы, то публике неизвестно сколько спутников запущено для разведки. Что же тогда вызывает новые отключения спутников? Помехи, порожденные Солнцем, как сообщается?

Мы предсказывали, что проблемы со спутниками будут настолько повсеместными в середине 2002 г., что телефонные разговоры будут иногда прерываться, и сообщения электронной почты будут задерживаться, вплоть до того, что иногда будут возвращаться адресату. Неважно, сколько спутников запущено, *все они* будут иногда давать сбои, и это будет заметно в середине 2002 г. Это вызвано теми же возмущениями равновесия солнечной системы, что и магнитное рассеивание в ядре вашей Земли, а также его нагрев и завихрения в нем. Человечество не понимает действия множества существующих субатомных частиц, формы их потоков и их баланс в солнечной системе. Нарушенное равновесие – это *гораздо больше*, чем просто гравитация и магнетизм. Таким образом, основной сюжетной линией *story line* будет Солнце, его Мега-Цикл, как это было запущено лакеями НАСА несколько лет назад. Откуда они *знают*, по своей легенде, что это будет Мега-Цикл? Никакой информации публике не предоставляли, и вместо этого, в *доказательство*, населению будут рассказывать о текущих проблемах со спутниками. Но вернитесь к тому моменту, когда история была только запущена в оборот. Как они знали, предположительно, *еще тогда*, что это будет Мега-Цикл. Именно так публика и может определить, что на самом деле, это *является* лишь сокрытием факта приближения Планеты X.

Околоземные объекты

Околоземные объекты привлекают массу внимания, не только в прессе, но и в художественных фильмах, таких как "Деер Импрэст". Главная тема – падающие астероиды, угрожающие уничтожить жизнь на Земле. Во многом всю эту шумиху навязывают публике NASA, JPL и та элита, что с ними тесно связана. Конечно же, эти объекты летают там с начала времен, на протяжении всей истории человеческой, и Земле не пришел конец, и не придет. Вас кормят басней, что объект в мило диаметром может стереть жизнь с лица Земли. Чепуха это. Такие объекты явно падали на Землю. Взгляните на некоторые из очевидных кратеров, к примеру на тот, что образовал Мексиканский залив. Что, жизнь угасла? Они вас этим кормят, потому что им опять нужно как-то объяснять "Звездные Войны" и тратить тонны денег на защиту Земли от того, что они видят к ней приближающимся.

Они знают, что приближается 12-я Планета. Они проанализировали ее маршрут и пришли к выводу, что с Землей все будет в порядке, хотя 12-я Планета и не ведет себя как обычная комета. У нее свой собственный курс, основанный на ее весе, но приближается она предсказуемо, в согласии с нашими оценками. Однако, они знают, что не смогут избежать катаклизмов.

Некоторые из них пытаются добраться до поверхности Марса, в величайшем воодушевлении относительно отыскания воды и в поисках способов для создания там атмосферы. Это не для вас, налогоплательщиков, это для небольшой горстки элиты, надеющейся, что они сумеют обезопасить себя от высоких цунами и землетрясений, которые будет испытывать Земля. Но ничего из этого не удастся.

Не удадутся и попытки подстрелить 12-ю планету в небесах, посылв плутониевые бомбы в зондах, которые будут вращаться вокруг планеты, а затем отправятся в том направлении, где они, быть может, сумеют вызвать взрыв на поверхности приближающейся планеты и сбить ее с курса. Ничего такого не удастся сделать, потому что гуманоиды на 12-й Планете и гуманоиды, живущие на Земле, должны находиться в карантине друг от друга, и не пересекаться друг с другом. Поэтому любая ракета, которую они захотят послать, не дойдет до цели, точно так же как не увенчались успехом многие попытки создания космических станций или получения образцов. Так что скептически относитесь ко всей этой шумихе вокруг Околоземных Объектов и подумайте об истории, прежде чем вступать на ту дорожку, по которой вас направляют NASA, JPL и та элита, которой они служат.

Ядерные Объекты

Неоднократно сообщалось, что корабли чаще замечались вблизи ядерных объектов, чем в других местах. Это совершенно неверно, но мы сомневаемся, что наши утверждения многих убедят. Причине этого мифа нельзя что-либо противопоставить, если совершеняющие этот обман с жаром упорствуют. Почему с жаром? Этот миф пущен в ход из-за желания некоторых людей овладеть оружием, которое может причинить вред нам и другим инопланетным посетителям Земли. Если ядерные взрывы уничтожат кого-то из нас или нарушат наш пространственно-временной континуум, то мы не сможем избежать людей, просто ускользая в другое измерение плотности. Мы должны будем оставить Землю. Этот миф одобряется теми, кто мог сам войти в заблуждение, что они обладают таким оружием, а также теми, кого могли ввести в заблуждение другие, состоящие в союзе только с людьми.

Филадельфийский Эксперимент

Филадельфийский эксперимент был вымышленным, это спланированная дезинформация, предназначенная для того, чтобы отвлечь людей от исследования происходившего реального эксперимента. Многое из того, что говорилось о Филадельфийском эксперименте в средствах информации является обманом, сфабрикованным с целью увести людей в сторону от исследования реального Филадельфийского эксперимента, который происходил где-то вовсе не вблизи Филадельфии. Служащие действительно получили при этом повреждения, и из-за того, что существовал риск появления вопросов, была выдвинута выдуманная история, чтобы эффективно направить любого из спрашивающих в тупик. Реальный эксперимент с перемещением между измерениями, которое может происходить и происходит естественным образом на вашей планете 3-й Плотности, был выполнен в сельском пакгаузе¹ в штате Канзас – отдаленном, фактически необитаемым из-за малого числа фермеров и их домов. Район был населенным только во время посева и сбора урожая.

При интенсивном сжатии, таком которое происходит в центре Земли, вещество 3-й Плотности испускает приблизительно такие энергетические лучи, которые возникают в 4-й Плотности естественным образом. Эти лучи иногда выходят всплеском из ядра Земли, и поэтому вызывают такие проблемы, которые

¹ Пакгауз (нем. *Packhaus*) — помещение или комната для хранения грузов (обычно кратковременного).

регистрировались в Бермудском Треугольнике, например, где корабли или самолёты казались исчезнувшими, а затем вновь появлялись. Собственная частота колебаний вещества 3-й Плотности, по существу, временно сбивается (увеличивается), и оно переходит в состояние 4-й Плотности. Это сродни тому, что мы делаем с контактёрами, когда они сообщают о перемещении сквозь стены. Однако в руках людей, которые получили от Служащих Себе инопланетян информацию о том, как производить это действие, это умение оказалось губительным. Перемещение в 4-ю Плотность требует большего, чем только точная бомбардировка вещества излучением, полученным от напряжения сжатия. Требуется общий сдвиг, и если кто-либо надеется вернуться, то общий сдвиг обратно.

Люди, проводящие этот эксперимент, имели такую ориентацию, что они не заботились об участвующих в нём служащих, или о том, что с ними может случиться. Вместо того, чтобы засомневаться, зная, что не располагают всеми необходимыми параметрами, они продолжили эксперимент. Служащие, которые были заключены в металлическую камеру, были частично оставлены в 4-й Плотности, наряду с некоторыми частями их камеры. Они были, конечно, все мертвы, но свидетелями этого эксперимента и его участниками, с которыми служащие только недавно общались, были многие. Правительство задумало повторный эксперимент, который повторял часть пути предыдущего, достаточную для того, чтобы история с результатами оказалась такой же. Зная возможные результаты, воздействием были подвергнуты дополнительные служащие, но большинство из них осталось в живых, чтобы поболтать об этом между собой и со своими семьями. Все секреты разошлись, произошли утечки, и таким образом исследователи могли оказаться, в целом, не в той области, и беседовать, в основном, не с теми, кто действительно был участником!

Монтоккский Проект

Наблюдая, что Служащие Себе пришельцы, с которыми происходил контакт, могли делать изумительные вещи, секретное правительство не сомневалось, что оно тоже сможет путешествовать во времени. То, что применение этой способности строго регламентируется Советом Миров и почти без исключения *никогда* не предоставляется толпе Служащих Себе, когда они запрашивают разрешение на это, упомянуто, конечно, не было. Вместе с опытами по переходу в другую плотность в Филадельфийском Эксперименте было предпринято перемещение во времени. В них ученые человечества со своими аппаратами потерпели полную неудачу, неумело действуя по инструкциям, полученным от инопланетян, Служащих Себе, и испытывая на себе гнев генералов, уверенных, что проект не удался только из-за их некомпетентности. По прошествии времени проект был отложен больше из-за исчерпания эмоциональных и умственных возможностей, чем из-за какого-то изменения в планах.

В конечном счете, занимающиеся проектом генералы поняли, что Служащие Себе открыто и бессовестно лгут, и отказались от проекта в целом. Тем не менее, слухи распространяются, и из-за сенсационного характера проекта и возможностей, которые были бы приобретены теми, кто мог его осуществить, вряд ли слухи и интерес к Монтоккскому эксперименту утихнут.

3-я Альтернатива

Много обсуждались 1-я, 2-я и 3-я альтернативы решения той проблемы, как людям подойти к наступающим на Земле изменениям. Некоторые рассказы излагают эти три варианта сценариев, которые выдвинуты самими людьми, но истории, исходящие из источников, связанных с сутью вопроса более тесно, указывают на то, что эти варианты предложили пришельцы. Это верно. Зачем людям решать разместиться на других планетах, чтобы бежать от загрязнения или радиоактивных осадков, когда у них нет никаких средств, чтобы перелететь на другие

планеты, способностей поддерживать там своё существование, или в ужасе бежать от достаточно страшной ситуации загрязнения? Следовательно, очевидно, что эти предложения были даны людям пришельцами, причём пришельцами ориентации Служения Себе – могли бы мы добавить. Замыслом этих инопланетян было внушение ложного представления, чтобы вызвать заинтересованность людей в своём выживании. Поскольку правительственные контакты высокого уровня были сильно ориентированы на Служение Себе, они рассматривали всё это как *своё* бегство, варианты для *себя*, и при этом вообще не думали о человечестве. К чему пришельцы действительно стремились, так это смутить этих людей, чтобы всё более и более глубоко погрузить их в ориентацию Служения Себе. С некоторыми людьми и до некоторой степени им это удалось.

3-я альтернатива предполагалась быть осуществленной так же, как *были* осуществлены альтернативы 1 и 2. Правительство Соединенных Штатов уходит в подземелье, в убежище "Маунт Везер" и другие многочисленные места, как было подтверждено документами к удовлетворению даже скептически настроенных читателей. Этот факт правительством даже больше не отрицается. Отдельные части правительства, и мы говорим здесь о мерзавцах из числа чиновников ЦРУ, намереваются урезать и сократить к своему удовольствию население Земли. Таким образом, вдобавок к различным войнам и конфликтам, в которых ЦРУ всегда кажется в центре, мы имеем также СПИД и вирусы Эбола. 3-я альтернатива должна была быть выполнена аналогично, но поскольку народные массы не могут улететь на поверхность других планет, этот вариант не может казаться скептикам удовлетворительным. Имеются, конечно, сведения, подобные тому, что установлен жёсткий контроль над трансляцией данных с зондов, и произошёл странный отказ зонда на Марсе только потому, что он почти "попал в цель".

Поскольку народные массы не могут докопаться до фактов, а мы в настоящее время не ограничены по этому вопросу каким-либо соглашением с правительством, и поскольку в настоящее время нет никаких Служащих Себе инопланетян, вовлечённых в эту проблему, из-за чего мы были бы ограничены Правилами Обязательств – мы сообщим вам о 3-й альтернативе. Так же, как было с другими вариантами, с подробными сведениями об этом варианте правительство познакомилось при контакте с инопланетянами, Служащими Себе. Они в настоящее время расположились на поверхности других планет вашей Солнечной системы – на Марсе, Луне и на мертвой планете, находящейся на орбите напротив вашей Земли, которую вы никогда не видите, поскольку её наблюдению для вас препятствует Солнце. Они направили представителей американского и других правительств из этих мест наверх, чтобы продемонстрировать, что такое существующее расположение, выбранное ими, было гостеприимным. Тем не менее, события в скором времени стали разворачиваться в бешеном темпе.

Вскоре человеческие гости стали испытывать напряжённость в окружении сильно Служащих Себе. Большинство из гостей были просто существами 3-й Плотности с душами, которые взвешивают, ищут баланс и примеривают себе "по размеру" выбор из двух духовных ориентаций – Служение Себе или Служение Другим. Здесь, далеко от дома, они непрерывно, ежедневно и без откладывания сами наблюдают суровую реальность жизни в сообществе Служащих Себе. Среди людей неожиданно возникают болезни, вызванные стрессом – язвы, сильное сердцебиение и боли в суставах. Они отвлекаются от своей работы, поражённые головными болями и неопределённым чувством ослабленности. Их человеческие начальники, одержимые прежде всего навязчивой идеей проживания вдалеке от Земли, приписывали всё это планетарным факторам, таким как гравитации, атмосферному давлению, составу воздуха или, возможно, странным излучениям, которые не измеряются их приборами.

План был оставлен, и люди, которые в нём участвовали, ликвидированы. Их тела не были возвращены на Землю, чтобы никто не узнал, что с ними случилось. Нужно напомнить, что члены разных правительств, которые участвовали в этом эксперименте, сами были сильно ориентированы на Служение Себе, и не

испытывали никаких колебаний при устранении людей, добровольно согласившихся на это, и кого они так тепло поздравляли только за недели до этого. До сих пор не отмечено, чтобы принадлежащие ориентации Служения Себе были правдивыми.

Луна была одной из планет, занятых людьми в результате выполнения альтернативы 3. Поскольку Луна настолько близка к Земле, что легко достижима, размещение инопланетян на Луне рисовалось в ярких фантазиях и она была привлекательной во все времена для астрономов-любителей с телескопами. Могут ли люди *увидеть* места этих размещений? Не могут, поскольку они расположены на так называемой тёмной (обратной) стороне Луны, которая никогда не поворачивается к Земле. Однако астронавты, совершившие посадку на Луну, правильно отметили следы деятельности, поразившие их, и высказали комментарии, которые были тотчас переданы по радио восхищённой аудитории, наблюдавшей во всем мире за этой исторической посадкой, основной массе населения. Астронавтов заставили замолчать обычным способом, и все появившиеся радиопередачи не были "живыми". Постоянно ли люди размещаются на Луне? Нет. Размещение было прекращено, когда 3-й вариант был отброшен.

Послы ориентации Служения Себе размещаются в 3-й Плотности на Луне, когда они не находятся повсюду на поверхности Земли, когда отвечают на Зов, посылаемые различными людьми. Мы сами, Зеты, если проживаем в 3-й Плотности, то находимся, как мы объясняли, прямо на поверхности Земли, и *не* постоянно находимся в 3-й Плотности на Марсе или Луне или любой другой планете вашей Солнечной системы, которую Вы в настоящее время знаете, включая мертвого близнеца Земли, летающего по орбите напротив Земли. Мы не включались в осуществление альтернативы 3, поскольку мы – Зеты, являемся Служащими Другим. Две группы не смешиваются.

Вакцинация

Примечание: записано 15 октября 1997 г.

Синдром Войны в Заливе – прямой результат инфекции, вводимой служащим под маской их вакцинации. Намеренное воздействие на этих людей компонентами биологической войны и горящей нефти должно было замаскировать это заражение. Как было отмечено во время исследования причин Синдрома Войны в Персидском Заливе, офицеры были во многом преднамеренно неточны в предписании мер по обеспечению безопасности, что *не* было случайным. ЦРУ, как и в большинстве случаев преднамеренного заражения, которые названы нежелательными при Новом Мировом Порядке, было в первых рядах при осуществлении этой авантюры. Цель этого массового заражения ничего не подозревающих солдат пехоты состояла в том, чтобы измерить уровень и скорость распространения болезни, которые оказались разочаровывающими для тех, кто собирается устранять большие скопления населения США перед катаклизмами. Как может ожидать, эти скопления будут образовываться в городах среди чернокожего и испано-язычного населения, которые рассматриваются элитой как агрессивные и/или малополезные.

В коллективном сознании существует большая осведомленность об этих планах, и поэтому иногда появлялись особые предупреждения. Однако, при осуществлении программ вакцинации, проводимых до настоящего времени, *не* было никаких действующих агентов, осознанно осуществляющих заражение, и эти программы не использовались как средство для маркировки населения. Когда это может быть обнадеживающим для сборища, исповедующего Новый Мировой Порядок, программы иммунизации сегодня включают большое количество фармацевтических компаний и дистрибьюторов, не говоря уже о врачах, имеющих частную практику, работающих вне клиник. Агенты, осуществляющие преднамеренное заражение, оказались бы на поверхности и, используя этот путь, работали бы против любых планов на будущее. Идентифицирующие чипы также пока не изобретены. Они должны были бы быть крошеч-

ными, но при этом иметь свой собственный механизм передачи. Маловероятно, чтобы эта мечта была реализована за оставшиеся до катаклизмов годы.

От преднамеренного заражения путём вспрыска вакцины не предохраниться, пока в эти программы не будут включены военные. На данный момент такие инъекции, вероятно, должны быть основаны на добровольных программах, чтобы избежать бунтов и восстаний в лагерях, устроенных для того, чтобы разместить неимущих. Те же, кто может жить независимо и подготовлен, вряд ли столкнутся с подобными кампаниями.

Прививки

В правительстве США есть некоторые группы, давно желающие избавиться от нежелательного человеческого багажа (лишних людей – *прим. пер.*). Также есть много стран, с промышленностью на уровне стран Третьего мира, которые близко наблюдают «окончание пьесы», так как они тоже хотели бы использовать такое решение. Однако несколько осложнений сегодня перевешивают награды за это:

1. Пока не объявленные широким слоям населения, прививки могут воздействовать на семьи и любимых элиты или на саму элиту. Поэтому возможность направлять публику в определённые группы для прививок затруднительна.
2. Вирус в прививках, предназначенный для инфицирования и выведения из строя нежелательной части публики может вырваться, быть переданным от персоны к персоне и, как СПИД и Эбола, выйти из под контроля.
3. В настоящее время массовое заболевание сокрушило бы систему общественного здравоохранения и вывело бы слишком много рабочих из строя, вызывая дискомфорт элиты, полагающейся на колёса коммерции, действующей, как и раньше, во имя её богатства и комфорта.

Таким образом, те, кто обдумывает это, получают слишком много аргументов, брошенных на них каждый раз, когда они предлагают это, и вопрос бесконечно откладывается на будущее. Со временем, в течение которого сдвиг полюсов накрывает этих торговцев властью из элиты, не будет времени для того, чтобы организовать такую операцию. Таким образом, это вряд ли произойдет, за исключением отдельных мест, где элита испытывает страх паники и требований, ничего более подходящего, чем отравление публики с помощью прививок им не кажется подходящим. В это время, в 2001 году, прививки могут рассматриваться как безопасные. Синдром Войны в Заливе был преднамеренным тестом, яды и микробы не присутствовали в повсеместных прививках, осуществлявшихся публике. Таким образом, следуйте советам докторов и вашему собственному здравому смыслу. Они так же безопасны как были в прошлом году, десятилетие назад и т.д. Ключом к пониманию причин является большая рекламная кампания правительства или властей в прессе, призывающая сделать прививки, и местности, где среди публики растёт беспокойство и требования, когда сдвиг полюсов уже не за горами.

Примечание: текст ниже добавлен во время прямого ZetaTalk на сессии IRC 27 июля 2002 г.

Американские военные запугиваются своими лидерами, так как они могут частично взбунтоваться и, таким образом, было много дискуссий о том, как их сдерживать. Это не похоже на обсуждение в коридорах власти во *всех* странах относительно удерживания военных, равно как и обывателей под контролем. Большинство стран хорошо содержат своих военных, платят им, предлагают им государственные должности чтобы удерживать военных в строю. В других странах им предлагают часть действия, власти, и позволяют сидеть рядом с руководством. США, которым не доверяли во время Войны в Заливе под руководством другого Буша, позорно отравили своих солдат. Это был тест, так же как и химические инверсионные следы, чтобы посмотреть как можно заболеть и ослабеть от воздействия микробов. Это получилось не очень хорошо и вместо этого зарази-

ло подозрением Военных США, поэтому даже в обычной публичке существует сопротивление прививкам.

Медицинские Имплантанты

Представьте себе правительство, такое как Администрация Буша, обдумывающее предстоящий сдвиг полюсов. Члены такого правительства *не уверены*, что сдвиг произойдет, как это определили мы, но они при этом видят, что другие наши предсказания исполнились, и, на всякий случай, запасаются едой и подкармливают военных для использования в качестве своей личной защиты, по крайней мере, как они надеются. Они достаточно осмотрительны, чтобы притворяться в обществе, что химических инверсионных следов не существует. Каковы же, в общем, их планы относительно населения? Играя в богов в прокуренных кулуарах, они делят население на желательных и нежелательных. Желательные – это белые, которые образованы, пассивны по природе и, возможно, зависимы от других, а потому хотят сотрудничать с правительством. Нежелательные – это цветные, те, чья культура учит бунтовать, и те, кто склонны к болезням. При этом *большую часть* нежелательных можно легко отсортировать по цвету, номеру соцобеспечения и записям о месте работы, или записям в полиции, поэтому о таких не слишком беспокоятся. Они будут просто исключены из списков любого поддерживаемого правительством лагеря для выживания. Но как насчет болезней? Медицинские записи неприкосновенны, и немногие доктора захотят изменить эту практику в течение этого года.

Таким образом, имплантанты предназначены *не* для поиска тех, кого надо спасти, а для идентификации тех, кого надо исключить по медицинским причинам. Стремящиеся за имплантантами – это те, кого нужно срочно идентифицировать в случае необходимости срочной медицинской помощи. Следовательно, они больны, генетически, или им нужно лечение, или у них еще какие-то подобные проблемы.

Проект "Прометей"

В фабрику общественных слухов были запущены различные названия правительственных проектов для создания ложных следов, так как существует теория, что общественность будет тратить всю свою энергию на погоню за названием и за какими-то агентами, по-видимому связанных с названием, и поэтому не будет обращать внимание на *реальную* деятельность или на личную вовлечённость. Проект "Прометей" – это один из таких ложных следов, расписанный надлежащим образом на случайном клочке бумаги, в результате случайной устной утечки из действующего источника ЦРУ, и неоднократно упоминающийся в некоторых кругах специально нанятыми личностями, которые должны заниматься только этим. Таким образом, когда действия, подобные тем, которые приписываются проекту "Прометей", конечно, происходили, они были относительно сохранены от внимательного исследования. И тогда все смотрели в неверном направлении.

В соответствии с проектом "Прометей", по слухам, в обмен на инопланетные технологии правительство благосклонно предоставляло определённые возможности, в частности – разрешение похищать граждан. Мы уже обращали внимание на эти вопросы и объясняли, что инопланетная технология людям не была дана, хотя пришельцы из ориентации Служения Себе наверняка говорили, что это произошло. Они лгут. Кроме того, право похищать – это не то, что нужно пришельцам от правительства, поскольку у него нет никакой возможности контролировать действия инопланетян. Похищения вызваны тем, что они происходят в результате посланного человеком Зова, и поэтому зависят от личного желания человека вступить в контакт или участвовать в гибридной программе.

Тесла

Тесла был гением, предложившим грандиозные планы, которые все провалились. Он действительно просил помощи у Служащих Себе инопланетян, посылая такой Зов, и многие из его открытий возникли в результате общения с этими инопланетянами, которые считали его в высшей степени доверчивым. Тесла абсолютно верил в то, что он заявлял и стал коммерческим деятелем с необыкновенной способностью убеждать. Инопланетяне, Служащие Себе, которые заигрывали с Теслой, знали, что им не позволят дать Тесле *настоящую* технологию или знания – те факторы, которые могли бы уничтожить баланс между ориентациями. Однако когда они лгали Тесле и намеревались образовать посредством него ступень для ведения большего количества таких игр с людьми, то оставались в тех границах, в пределах которых было позволено действовать. Так что они лгали, а глаза Теслы разгорались, и как и ожидал Тесла, образовалось суетливое сборище последователей и спонсоров. До нынешнего дня есть люди, которые твердо верят, что он обладал какими-то особыми знаниями и следуют его теориям. Тесла постулировал, что электрическую энергию можно сконцентрировать в такой степени, что она может быть уловлена как свободная энергия, а также переслана как свободная энергия – без проводников.

Ему было предоставлено достаточно информации от Служащих Себе инопланетян, ответивших на его Зов (о знании, но не о помощи – *прим. перев.*), чтобы можно было предварительно продемонстрировать эти теории, используя такие концепции и устройства, которые были *новыми* для науки в этой области. В этом отношении его известность ложна, и упорство его последователей не оправдано. Но Священный Грааль, который они ищут, находится не на том пути, который они проложили.

Подземные Сооружения

За время, прошедшее от Розуэла до настоящего дня, та часть правительства США, которая оказалась *совершенно* во власти щупальцев MJ12, была извещена о подходе 12-й Планеты, и приступила к самостоятельной попытке спастись в оборудованных подземных сооружениях. ЦРУ в этом отношении действовало впереди и в центре, в тесной связке с военными, идущими за ними. Подземные сооружения считались *лучшим* вариантом из 3-х имевшихся в рассмотрении – изолирование в подземных сообществах, уменьшение населения Земли до такого уровня, что его образуют немногие избранные, и благополучное пережидание катаклизмов на другой планете, такой как Марс или мертвый двойник Земли. ЦРУ и военные не хотели выполнять не только такой вариант, чтобы оставить свою родную планету и свои удобства, но не желали также ликвидировать устойчивый разрыв с так называемыми нежелательными слоями, которые неизбежно начнут заражать и виновников образовавшегося положения.

Когда эти подземные сооружения были обнаружены, их создание оправдывалось как мера предосторожности в холодной войне в случае ядерного нападения, но при беглом расчёте обнаруживается противоречие такому объяснению. Число мест для людей, которые должны там разместиться, количество продуктов питания и запасов воды, *не дали* бы возможности поддерживать существование жителей в течение периода времени, который требуется для постепенного изменения радиоактивности до приемлемого уровня. Запасы могли бы поддерживать их в течение дней или, в лучшем случае, – недель. Ясно, что эти сооружения предназначались для краткосрочного пребывания, после которого жители выйдут обратно на поверхность в поисках новых припасов. План с безопасным и скрытым укрытием состоял в том, чтобы отправлять для набегов группы, которые возвратятся с добытыми продуктами и исчезнут перед теми, кто мог бы преследовать их "по пятам" за похищение своего добра. Таким образом, правительство, давшее присягу защищать и

вести людей, вместо этого обкрадывало бы их, но поскольку для тех, кто планировал этот способ побега, в этом не было, в основном, ничего нового, люди не увидели в этих планах никакого принципиального конфликта.

Сегодня MJ12 не рассчитывает на то, чтобы скрыться от наступающих катаклизмов в подземных сооружениях, поскольку понимает, что они могут стать смертельной ловушкой, факт, который хорошо осознаётся инопланетянами, Служащими Себе, поощряющими этот вариант. Однако подземные сооружения *всё ещё* используются военными для того, чтобы осуществлять те виды деятельности, которые они предпочитают скрывать от общественности.

Подземные Туннели

Подземная деятельность происходила повсюду в Соединенных Штатах вместе с действиями, желательными для инопланетян, Служащих Себе, которые вступили в контакт с правительством первыми. Правительство вскоре стало относиться осторожно к этим инопланетянам, и это было заслуженно, но они не разорвали соглашения, которое заключили из опасения репрессий. Так как эти инопланетяне кажутся более могущественными, чем силы правительства, и могли, возможно, поступить с Землей и её жителями, как того желают, логика подсказывает, что никакого вреда они не причинят. И действительно, поскольку граждане Соединенных Штатов находятся не в норах под землей, а живут на поверхности, никакого столкновения, фактически, нет. В правительстве существуют группировки, которые замыслили способ разрушения этих подземных тайных сборищ Служащих Себе инопланетян, которые образовали свой собственный клуб ненависти, но это всё фантазии, а результатов – никаких.

Что эти инопланетяне там делают, и какие это будет иметь последствия в будущем? Они, фактически, вообще не заняты какими-то полезными действиями, но не прекращают их *только потому*, что это огорчает людей. Их цели, как мы утверждали, состоят в том, чтобы заполучить новобранцев. Их методом является скорее внушение опасения и подозрения, чем сотрудничество и просвещение. Они принялись излучать акустические волны инфразвуковой частоты, которые могут обнаружить только некоторые, но не все люди. Это влияет на здоровье и приводит каждого человека в беспокойство, особенно потому, что правительство не может объяснить, что происходит и кто в этом повинен. Люди, слышащие, что правительство вместе с вредными пришельцами занимается там внизу чем-то секретным, приходят в замешательство, что, конечно, и является целью. Ладно, скажите Служащим Себе инопланетянам, пусть шумят там повсюду снизу несколько больше, и успокойте свои нервы. Тогда скоро они начнут подозревать каждого из своих, указывая друг на друга. Как смешно!

HAARP

Военные США с радостью хватаются за любое предложение, которое сулит им пушки большего размера, и наверняка больше всего охотятся за тем предложением, которое обещает им совершенное оружие. Такая ситуация создалась во время разработки атомной бомбы в период Второй Мировой Войны. Денежные затраты не имели никакого значения. Крупные кампании грубого навязывания секретов были и происходят. Такова предыстория проекта HAARP, который действительно мог быть реальным, подтверждая изобилие слухов. Однако HAARP не является реальным проектом, и в ход были запущены просто сплетни, чтобы создать прикрытия для других действий. Военные США глубоко обеспокоены своими прошлыми связями со Служащими Себе инопланетянами, связями, которые быстро прекратились, но, тем не менее, исчезли не полностью. Поскольку любой, кто тщательно исследует этот разрыв, вам скажет, что можно было бы оставаться и женатым – это более про-

стой путь. Мы не будем детализировать процесс, поскольку по Правилам Контакта, которым мы должны в настоящее время следовать, нам нужно воздерживаться от вмешательства в этот процесс. Однако проект HAARP был пущен в ход людьми, желающими, чтобы народ получил приемлемое объяснение различным подземным явлениям, и так как Служащие Себе пришельцы не имели никакого отношения к кампании с HAARP, мы можем сообщить вам об этом.

Так как распространялись слухи о включении *инопланетян* в управление деятельностью под землей, степень беспокойства населения возросла. Как в случае с действием, которое полностью совершается инопланетянами в отношении человека или самим человеком, люди хотят верить, что ответственными являются они, поскольку это действительно *так*. Но некоторые из слухов, запускаемых людьми, которые желают оставить народ на значительном расстоянии от инопланетян, например, плавающие в чанах части человеческого тела и т.п. – создали совершенно противоположное впечатление. MJ12, как и другие ветви правительства, работает не всегда как единое целое, и временами утягивается в различных направлениях. Это был один из таких примеров. Чтобы исправить неправильное впечатление, MJ12 сфабриковала тайну о проекте HAARP. Так как действия в сотрудничестве с инопланетянами, Служащими Себе, включали странные низкочастотные звуки, HAARP брал тот же аспект. Так как отключение электроэнергии создали, как известно, инопланетяне, и если это может случиться когда-нибудь снова, то MJ12 хочет создать иллюзию, что на выключателе находится человеческая рука, поэтому HAARP учитывает также этот аспект.

Проекта HAARP не существует, но поскольку наличие секретных программ не может быть доказано или опровергнуто, этот вопрос никогда не будет решён. Так как общественность поверила в правдоподобность HAARP, это придаст, вероятно, дополнительный, подобающий вес более крупной программе, во всяком случае – на бумаге. Но подобно Волшебнику страны Оз, это вовсе не то, чем он кажется.

Адмирал Бёрд

Теперь адмирал Бёрд мертв, и не может опровергнуть любую из распространявшихся историй о действиях посторонних во время его путешествия на Южный Полюс. Известная история о его вдове, резко изменившей свою точку зрения, вытаскившей письмо из его потайного ящика и вручившей его внуку адмирала, прочно закрепилась в настоящее время на страницах УФО-логических изданий. У адмирала Бёрда не было контактов с космическими кораблями или посещений подземных городов, но вряд ли случится опровержение такого высказывания. Любое изменение точки зрения со стороны членов семьи вероятно интерпретируется как добавление искажений, как вдова уже указала в письме. Мы должны предположить, что она *хотела* пойти с ним к могиле в тайне и в последнюю минуту заколебалась. Если бы она выполняла желание адмирала, то письмо было бы уничтожено. Если решение уничтожить письмо было *её*, но вопреки его желанию, она также уничтожила бы его. Сценарий показывает добавление искажений, возможно, ко всем частям. Следовательно, эта история опасности не представляет, поскольку утверждаемое ею опровергнуто быть не может. Подобно документам MJ12, которые являются хорошей подделкой, записи можно исследовать, но в любом из направлений они будут неубедительны. Безопасны.

Зачем, зная это, кому-то желать придумывать такую историю и стремиться заручиться поддержкой членов семьи знаменитого человека? Если Люди В Черном действительно живут скрытно в подземных пещерах в коре Земли, то *нет* никаких других культур, живущих таким образом. Подобно фантазии, описанной в романе Жюль Верна "20.000 лье под водой", концепции проживания под водой в океане в городах, имеющих форму пузыря, или в теплых и хорошо освещенных пещерах интересуют людей, поскольку они дают возможность расширить по-

лезную зону их обитания. Люди, которым приходится пробираться в дождь и снег, восстанавливать хозяйство после торнадо и ураганов, и иметь дело с раком кожи, находят отдушину в таких фантазиях. Однако в контексте инопланетного присутствия интерес направлен вне такого отвлечения. Людям, слышащим об угрозе массовой посадки, которая, как мы объясняли, допущена быть не может, свои неприятности представляются уменьшенными подобными историями о тайных культурах, уже существующих на Земле. "Чёрт, чего волнуются? Они уже здесь!" Как предполагается, население с признаками облегчения приходит к пониманию, что сожительство с другими существами не вредило им до сих пор, так что нет никакой надобности волноваться и впредь. Это продуманный способ успокоения.

Президент Кеннеди

Президент Кеннеди был убит по приказу MJ12, т.к. он угрожал рассказать Америке правду по поводу инцидента в Roswell. JFK считал, что публика примирится с фактом присутствия инопланетян без чрезмерной паники, но в те дни MJ12 был еще оскорблен действиями и некоторыми личностями инопланетян Служащих Себе, с которыми ЦРУ, как рука MJ12, заключило соглашение. JFK верил в силу человеческого разума, в его возможности разложить все вещи по своим местам, и в любом случае оставлял публике право знать, с чем она столкнулась. ЦРУ же была нужна информация, которую оно надеялось получить от инопланетян Служащих Себе, давно заигрывавших с этим ведомством; и сведениями этими ЦРУ желало обладать единолично. Таким образом, ЦРУ использовало своё влияние на MJ12, которое в те годы было значительным, чтобы протолкнуть идею убийства JFK, успешно выполненную ими, когда приказ был-таки отдан.

MJ12 недавно освободил нас от обещания хранить молчание по поводу убийства JFK. Соглашение это охватывало определенные предметы – такие как Секретное Правительство и инопланетное присутствие вообще. Если люди приходят в ярость оттого, что мы не поделились информацией, которую они хотели бы иметь, то должны представить себе какой бы была жизнь без нашего соглашения с правительством. В этой ситуации только Служащие Себе поддерживали бы связь с правительством, оставив нас за бортом. Вот такой была ситуация, когда мы впервые столкнулись с вашим правительством (имеется в виду правительство США), которое было сильно дезинформировано и находилось под влиянием множества Служащих Себе. Сейчас дела обстоят по-другому, но мы гордимся нашими соглашениями и всегда держим слово, которое даем.

Инцидент с JFK укрепил решимость MJ12 держать как можно дольше выборные власти в неведении относительно своего существования и деятельности. При условии, что США являются демократической страной и, в принципе, избранным может быть любой внесённый в бюллетень, это строгое правило о нераскрытии хранило власти от опасности быть уничтоженными. После Кеннеди, президента, который не желал иметь соперничающую политическую партию, имеющую такие познания, все последующие президенты держались в неведении. JFK непрерывно спорил с представителями MJ12, посещающими его совсем по другим вопросам. Также он делился информацией, которую собирался разгласить, со своей подругой, чья зависимость от транквилизаторов была давно известна, так же как и возможность разболтать это следующему, кто разделит бы с ней ложе.

Джон-младший

Несчастливая случайность, которая затянула Джона-младшего (сына бывшего Президента Джона Кеннеди, *прим. пер.*) в океанские волны, не была на самом деле случайностью в обычном смысле. Небольшой частный самолёт спикировал,

мгновенно потеряв сразу несколько тысяч футов высоты – верная смерть, поскольку те, кто подстроил эту аварию, знали, что произойдёт. Быстрое снижение разрушает самолёт, уничтожая конструктивное доказательство, которое могло бы быть единственной ниточкой к тому, что фактически произошло. Почему Джон-младший стал мишенью, если он был только маленьким мальчиком, и конечно не входил в круг посвящённых, когда произошла подозрительная смерть его отца?

Семья ведёт разговоры за закрытыми дверями, старшие время от времени передают информацию младшим членам семьи. Этот младший Кеннеди выделялся определённой непокорностью, являясь необычной и безрассудно смелой личностью, и из-за этих черт он был обречён. Те, кто был ответственным за смерть его отца, внимательно следят, чтобы скрываемые ими от общественности секреты не раскрылись, и они окружили живых Кеннеди шпионами, которые проникли в домашнее окружение и семью живущих Кеннеди. Те, кто недавно поделился своим знанием с Джоном-младшим, живя в особом горе, по существу знают, что послужило причиной его смерти, и маловероятно, чтобы такая информация просто оставалась в руках оскорбленного и любящего сына.

Какие секреты были ему раскрыты, кроме того, что общественность уже воссоздала из разрозненных сведений? Имена и звания тех, кто всё ещё жив и кто был ответственен за смерть Президента Кеннеди, – информация, которая позволит исследователям найти и связать отсутствующие фрагменты загадки. Эти личности не могли бы быть заподозрены, и поэтому загадка так и остаётся неразрешённой, палец, указывающей на виновного, всегда направлен в неверном направлении! Таким образом, если неустанный гнев Кеннеди продолжает существовать, общественность может ожидать большего количества таких несчастных случайностей.

Мэрилин Монро

Смерть Мэрилин Монро приписывается её осведомленности об инопланетном присутствии и, в особенности, её знанию того, что ей передавал Президент Кеннеди. Это обросло слухами, что её убило ЦРУ из-за длинного языка. Эти слухи правдивы. Передозировка лекарства – безболезненный и тихий способ избавления, одновременно дающий надежду на временный комфорт, который могут принести успокоительные средства, не вызывая при этом много подозрений.

Адмирал Форестол

Адмирал Форестол, по слухам, был убит ЦРУ из-за его увеличивающегося стремления говорить громко и открыто об инопланетном присутствии и о соглашениях правительства с различными группами инопланетян. Слухи верны. Форестол был убит в тот период, когда ЦРУ безраздельно властвовало при официальных встречах с группами инопланетян. Этого больше не происходит, и ЦРУ в настоящих соглашениях с инопланетянами, фактически, представляет собой противоположность – почти пустое место. Однако его грубую руку можно было заметить при обработке вашего населения во время первых десятилетий существования Секретного Правительства, и, фактически, вплоть до недавнего прошлого.

Харрингтон

Любимым методом убийства в ЦРУ является болезнь. Они предпочитают это больше чем то, что может быть названо сердечным приступом или ударом, так как это менее *подозрительно*. Дополнительным преимуществом является то, что знающим, кто осведомлён о пристрастиях субъекта и его намерении, позволяют видеть страдания. О деятельности Роберта Харринг-

тона Robert Harrington's до его смерти сообщалось не совсем аккуратно, так как он действительно планировал нацелить и предупредить человечество о приближении Планеты X. Глядя на его страдания и то, что было очевидным для них, убийственная инфекция, его когорта запела то, что хотело ЦРУ. Эти инфекции можно было заметить в некоторых личностях в CSETI, в последние годы, кому был также имплантирован рак, и опухоль мозга, которую пережил менеджер кампании Клинттона. Ужас направляется теми, кто хотел бы заставить замолчать других. Слухи об инфицировании СПИДом сына Арта Белла – не исключение. Таким образом, те, кто заявляет, что у правды нет врагов, и это подавление не может происходить, свободны делать такие заявления, так как современная наука предположительно не *знает*, как инфицировать этими элементами. Пока что рак развивается в метастазах и растёт в местах, не являющихся его исходным хозяином. Почему тогда это звучит так странно? Какая лаборатория доказала, что это *не* возможно? Это возможно, и это обычная пуля в арсенале ЦРУ.

Методы Затягивания Ртов

Люди, состоящие на правительственной службе, которые знают о MJ12 больше, чем как о слухе, конечно присягнули молчать. В большинстве случаев причиной сотрудничества, в соответствии с указом, является членство в MJ12, которое предоставляет MJ12 право убивать заблудших членов, если они раскрывают рот. Люди, вводимые в состав MJ12, подписывают документы, предоставляющие MJ12 такое право, но большинство думает об этом как о формальности, что является показателем серьезности гражданина, и готово выслушивать бесконечные предупреждения и обсуждения задолго до того, как может быть предпринято любое такое действие. То, что происходит фактически, когда возникает проблема – это быстрая проверка и исполнение, поскольку задержки и предупреждения позволяют происходить утечкам, а предотвращение их появления – главное условие, чтобы избежать смертного приговора.

Даже в то время, когда растет количество преднамеренных утечек о существовании MJ12 и её подлинности, неконтролируемые и непредвиденные утечки всё ещё тревожат руководство MJ12. Главным образом это происходит в среде военных – тех, кто присоединился к военным и рос в звании именно потому, что нуждается в плотном контроле, поэтому свободные рты, не предназначенные быть таковыми, неизменно приносят беспокойство. Правление MJ12 – это, фактически, двойное руководство. Оно составлено, прежде всего, из бюрократов военных разведок довольно высоких уровней. Не из всех. И не обязательно из высших. Они ускользают для встречи и возвращаются, и люди думают, что они длительное время провели в ванной. До такой степени осторожно это делается. Встречи проводятся не в любых видах мест, куда можно подъехать на автомобиле. Зачастую они происходят в коровниках, которые *очень* труднодоступны, чтобы никогда не быть замеченными. Они перемещаются туда и возвращаются оттуда на нашем космическом корабле, и об этом никто не знает. Места встреч меняются постоянно.

Перед вынесением смертного приговора виновник всегда подвергается допросу, организованному почти незамедлительно из-за использования услуги по перемещению, предоставляемой нами для MJ12, которая прибывает полностью благодаря нашей способности скрывать передвижение наших кораблей и действия пассажиров во время официальной поездки MJ12. Как только вина или доказательство умышленности действий установлены, часто с помощью инъекции подозреваемому "сыворотки истинности", приговор быстро проводится в исполнение. Вследствие того, что у них есть много проверок и они очень строги в своих правилах, к своему решению они приходят быстро. Никакая мольба не воспринимается. Если кто-то должен быть казнён, приговор очень быстро исполняется, и человек не получает никакого предупреждения. Выполнять убийства таким образом очень удобно, но если бы не наши услуги по перемещению, ЦРУ и другие подобные организации, не были бы

столь искусны во введении иглы в подмышку, чтобы сфальсифицировать сердечный приступ, или в использовании лекарств, которые растворяются и не обнаруживаются в кровеносном потоке.

Когда заставляют умолкнуть известное лицо, смерть тщательно организовывается, чтобы произойти при аварии или как самоубийство. Если ожидается интенсивное общее расследование, тело вовлекается в аварию, не вызывающую вопросов, типа аварии самолета, в которой погиб Министр транспорта Клинттона Рон Браун. Причина смерти очевидна, поэтому тело не было тщательно исследовано. Если личность проводит спокойную жизнь, может устраиваться автомобильная катастрофа или, возможно, спортивная авария, как в случае смерти бывшего директора ЦРУ Уильяма Колби. Другие варианты включают имитацию сердечного приступа с помощью иглы, вставленной в подмышку, где прокол от иглы не обнаружить, или имитацию аритмии – оба варианта вызываются лекарствами, вводимыми в тело и быстро исчезающими из крови, и не обнаруживаемыми при вскрытии.

Взаимодействие

Большинство людей, которые взаимодействуют с правительством, ничего не делают, потому что все они сидят в комнатах, наполненных дымом, вместе выпивают, и принуждают к порядку тех, кто должен что-то делать. Процесс совершенно не похож на это. Например, частному гражданину предоставлена возможность встретиться с важным человеком, который приходит и предлагает, что возможно они могли бы сделать то или это, представляет различные рекомендации, – и это весьма представительный человек, умный, вполне ухоженный, и он сообщает, что ему необходимо приглушить панику, отвлечь народные массы, противостоять ещё чему-то такому, что идёт не так, и он всегда выглядит так, что люди думают, что действуют правильно, сотрудничая с такими персонами, похожими на заботливых родителей, имея в виду для общества в целом. Таким образом, людей можно привести к тому, чтобы совершить весьма жестокие действия. Они могут мало беспокоиться об этом, поскольку нет никакого способа определить, правду ли им говорят, но они обычно сотрудничают, потому что не имеют достаточной информации, а идти по течению и делать то, о чём просят – наиболее логичная вещь, даже если их интуиция может говорить другое.

Большинство обманов, совершаемых для отвлечения народа, имеют встроенный механизм саморазрушения. Встроенную дискредитацию, поэтому народу сообщают ложное утверждение, и одновременно говорят, что это ложь, и начинаются обсуждения в обоих направлениях (правда и неправда – *прим. ред.*). Этим знаменито ЦРУ, навязывая людям какую-то информацию и затем отрешиваясь от них и ставя на колени. Чаще всего люди, которых используют для этого, понимают, что это будет с ними сделано, они понимают, что это необходимо, потому что информация, которую собираются передать, будет огорчающей, и когда от них отрестятся и унижат, народ сделает вывод, что информация была только обманом или ложью. Но, тем не менее, информация появилась на свет.

Один из таких примеров – подсознательное сообщение, содержащееся в ложной истории о капсуле, летящей за кометой Хейла-Боппа. О чём оно говорит? Некоторый вид вируса, находящийся в капсуле, собирается упасть на Африку и уничтожить посевы. Не будет ли у нас неурожай? Конечно, будет. Людям сообщают информацию, чтобы они думали о возможности неурожая. Думайте о возможности буйно распространяющихся болезней с невозможностью этот процесс остановить. Может быть, это даже не терроризм, а общие заболевания, возникающие наподобие тех случаев, когда нечистоты проникают в питьевую воду. Население умирает от холеры, тысячами – в результате некоторых землетрясений, там, где они происходят, и такая ситуация собирается стать в вашем будущем необузданной. Секретное правительство пытается в некоторой степе-

ни заставить народ думать, и они имеют в этом деле союзников, которые готовы сделать сообщение и затем быть высмеянными.

Множество раз эти люди не знали, что их собираются высмеять. Им, фактически, говорят, что их будут поддерживать, а когда их выбрасывают в корзину, то у них тихий небольшой шок. Им также говорят, чтобы они не жаловались общественности и не слишком громко скулили. Тогда эти люди видят грубую сторону власти, с которой они имели дело, и которая теперь угрожает их уничтожить, уничтожить основное для них, уничтожить их основное стремление или разрушить их репутацию. Достаточно только указать на Боба Лазара, чтобы увидеть то, что может быть сделано. Доказательство может быть сфабриковано, изготовлено, и обвинители выстраиваются в линию в направлении яркого луча, направленного на лицо жертвы. Это довольно жутко. Так что большинство людей только отбивает барабанную дробь и отходит в сторону, зализывая свои раны и почти ничего не говоря.

Выслеживание Контактёров

Выполняя часть нашего соглашения с MJ12, мы первоначально сообщили им о тех, кто является контактёром из числа граждан США. Скоро стало очевидным, что эта информация неправильно использовалась ответвлением ЦРУ в секретном правительстве, и мы прекратили эту практику, изменив наше соглашение. Это происходило в большей или меньшей степени в первые два десятилетия нашего соглашения с MJ12, в 50-х и 60-х годах. Тех инопланетян, которые имели ориентацию Служения Себе, также просили сохранять информацию для предоставления правительству, но поскольку они не держали данного ими слова, в списке контактёров, составленном этими инопланетянами, не только не доставало истинных контактов, он перечислял граждан, с которыми они никогда не входили в контакт. Поэтому в течение этих десятилетий ЦРУ многих беспокоило беспредметно. Мы сообщаем MJ12, когда контактируем с кем-то из граждан, если сами находимся где-то в другом месте Вселенной, регистрируем и подтверждаем контакт формальным образом, подобно тому, как это делает американская таможня. Поскольку это происходит редко, такую процедуру прошли немногие контактёры.

Когда обнаружилось, что Служащие Себе инопланетяне не сообщали о своих истинных контактах, и возможность нашего возможного отказа вообще перечислять контактёров, ЦРУ установили свои собственные разведывательные наблюдения. В те дни контактёры не знали друг о друге, так что их местонахождение определялось путём поиска по досье. Если гражданин проявлял интерес к темам, связанным с НЛО, его заносили в список и затем наблюдали за ним с помощью прослушивания телефона или другими способами. В настоящее время такой тип выслеживания и поиска контактёров используется прежде всего в группах поддержки контактёра, в которые проникают агенты ЦРУ, претендующие на то, чтобы быть контактёрами. Поскольку большинство людей, подтверждающих статус контактёра, прикидывается обычными, и поскольку подавляющее большинство людей, интересующихся УФОлогией, не имеет статуса контактёра, всё это привело ЦРУ в расстройство, и в последнее время такие действия стали бесполезными. В чём тут дело? У них имеется список предполагаемых контактёров, который почти полностью неверен, а действительные контактёры им неизвестны. Добавьте к этому растущий список контактёров, вследствие развития Пробуждения, и бюджетные сокращения, которые испытывает ЦРУ, и можно увидеть, почему программа больше не имеет большой поддержки.

Надзор в Школах

Для людей не является неожиданным, что правительственные агенты изображали студентов колледжа, когда происходили волнения в университетских городках, которые ширились во

время Вьетнамской войны, или что правительственные агенты изображали даже учащихся средней школы, продающих мелкие партии наркотиков с рук, что обычно делают торговцы наркотиками, которые хотят завлечь своих клиентов в молодом и нежном возрасте. Но возможность надзора в начальных классах кажется маловероятной. Так как за ребёнка не может сойти никакой взрослый, агент должен быть преподавателем или администратором. Такое наблюдение *осуществляется*, это мало известный и редко предполагаемый факт, но с использованием косвенных, а не прямых средств. Молодежь исследуется многими способами, помимо стандартного измерения IQ (показателя интеллекта) и тестов, определяющих качество работы учащихся. Табель успеваемости, в то время как он скрыт от родителей и школьных администраторов, находится в пределах досягаемости для правительственных агентов, о чём не знает ни один из родителей и детей.

Что является объектом этого исследования, учитывая, что ребёнок не может заниматься преступной деятельностью или быть завербован, чтобы помогать правительству, пока не станет подростком?

С тех пор, как авария в Розуэле доказала, что инопланетное присутствие является *реальным*, правительство было встревожено возможностью проникновения. Не могут ли пришельцы, способные к маскировке своих кораблей, скрываться в человеческом обществе? Да, действительно могут, и это происходит на многих уровнях, от создания искажённой памяти у контактёра, чтобы замаскировать тот факт, что происходило общение с пришельцем, до прогулки инопланетянина, вполне видимого в толпе, когда все, кто его видит, думают, что они видят другого человека. Кроме физического проникновения, происходит духовное проникновение, когда младенцы рождаются как Звездные Дети или когда происходит вселение (вселение – walk-in – происходит с согласия первоначального хозяина тела, который желает его покинуть путём самоубийства, в таком случае, если согласие есть, душа замещается другой душой, и самоубийство не допускается – прим. перев.). Наблюдение молодёжи проводится из-за знания о существовании гибридной программы, возможности присутствия гибридов, выглядящих очень по-человечески, с качествами инопланетян, однако, поскольку это выглядело как возможность для выведения сверхчеловеческой расы, верной обеим исходным расам, то оказалось вне правительственного контроля.

Власть сориентировала членов секретного правительства, решив найти и отметить их молодыми, прежде чем такая молодежь сможет стать достаточно изощрённой, чтобы замаскироваться. Такие черты, как исключительно высокий IQ или замечательная атлетическая способность, также как и любой другой вид рано развившихся способностей, которые могут быть названы сверхчеловеческими, приводят юношу к установлению за ним постоянного контроля. Ребёнок, который может видеть ауры, или слышать ноты вне нормального диапазона слышимости, или показывает телепатические способности, или имеет замечательную память в отношении длинных чисел, или овладел в раннем возрасте несколькими языками – имеющий любую из этих исключительных способностей, может оказаться объектом исследования.

Эта программа малоизвестна, потому что она никогда не выходила за рамки пристрастия. *Никаких* примеров исключительности после совершеннолетия из этих детей не появлялось, и при этом взрослые не отличались каким-то образом от нормы. Высокий IQ молодёжи развивался потому, что он был у них в прошлом; атлетическая молодежь пользовалась преимуществом своих способностей, поскольку они также имели их в прошлом; и рано появившиеся музыкальные способности были развиты под влиянием их родителей, поскольку они имелись в прошлом. Программа наблюдения, по существу, стала бесполезной и умерла, хотя она никогда не была формально закрыта, как это часто происходит при бюрократии.

Во время интервью Нэнси сопровождали три её ребёнка, когда проходила первая фаза, они входили в последующую фазу интервью, находясь в другом месте Вселенной. В соответствии с нашим соглашением с MJ12, поскольку такова была наша практика в то время, им сообщали и позволяли наблюдать за выходом и входом в контакт. Нэнси передаст вам рассказ своими словами.

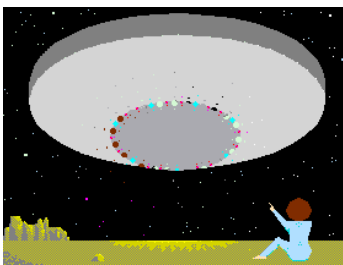

Начало Гипнотического Воспоминания Нэнси

Я пробую вспомнить те обстоятельства, при которых мы купили палатку и построили какой-то кемпинг. Я думаю, что купила палатку, у которой было синее дно. Верх был из тёмно-зелёного брезента. А дно – из синего пластика. Помню, как мы её свернули, и она вся стала синей. Это была большая палатка. Она была на распродаже, и потом мы добыли несколько спальных мешков. Я знаю, что довольно часто брала детей не только летом, но и весной, а также осенью, до тех пор, пока не выпал снег. Мы уходили на уикенд и устанавливали палатку, а когда это бывало весной или осенью, едва ли в этом лагере находился кто-то ещё. Возможно, это был даже наш собственный лагерь. Иногда ниже по дороге могла стоять лишь ещё одна палатка, и конечно, не существовало никакого способа кому-то на нас влиять, потому что телефона не было, и таких родственников, чтобы приехать и отыскать нас, в округе не было, во всяком случае, они не находились настолько близко к нам. Я могла разводил костёр. Доставала какие-нибудь дрова, делала костёр и готовила ужин. И если это не происходило в середине лета, когда палаточный лагерь был полон, дети немедленно сбегали по дороге или уходили в лес, либо к озеру, у которого был небольшой пляж.

Не было никаких планов. Идея была в том, чтобы просто вернуться туда, где они могли бесцельно резвиться в лесу. А наутро я делаю кофе. Пока все спят, и я ухожу гулять. Вдоль озера есть путь, который проложен через камни, и я иду смотреть на птиц или что-либо подобное. Очень рано, похоже на рассвет. Костёр мы разводим ночью. Поджариваем какую-нибудь болотную траву – мальву или что попало, но обычно ложимся спать почти в сумерки. Каждый должен приготовить свой спальный мешок заранее, прежде чем стемнеет. У нас фонарь Колмэна, и я освещаю место фонарём. Когда мы ложимся спать, то все забираем в палатку и я устанавливаю фонарь за палаткой, так как иначе он будет поглощать кислород, создавая отравление окисью углерода. Затем, после того, как каждый переоделся и укрылся, я высовываюсь из палатки и гашу фонарь Колмэна. Потом становится совершенно темно, я полностью застёгиваю молнию на палатке, и мы устраиваемся на ночь. Так я пытаюсь предположить, было ли такое время, когда мы все находились в лагере, и расположились на ночь, и происходила ли когда-нибудь, когда я была с моими детьми, какого-либо рода встреча.

Так, мне кажется, я что-то вижу. Снаружи темно, и я задерживаюсь у выхода из палатки. Вижу сквозь темноту две или три небольшие фигуры, направляющиеся через сумрак к палатке. У них очень-очень тощие серые тела, и, похоже, они мало склонны подходить туда, где стоит палатка. Вход в палатку отпугивает. Их положение выглядит так, как будто они чуть наклонились вперед, решив подойти. Я вижу, как один из них заходит палатку, и прикладывает свой палец ко рту, говоря этим – "Ш-ш-ш", вид жеста, похожий на движение, означающее – "Ничего не говори". Вижу, как они положили свои руки на верхнюю часть голов детей, и это их разбудило, но они полусонные поднялись. Сначала они не совсем проснулись. Их действия не встревоженные. Им снова показывают жест "ш-ш-ш". Все мы одеты в свои небольшие пижамы. Полагаю, что снаружи не холодно, потому что вход в палатку откинули обратно, чтобы к

нам мог проникнуть воздух. Мы все выходим наружу, – дело обычного рода. Одна из фигур ведёт вперёд, и затем дети, а после них – я, и последние двое идут в хвосте. Мы спускаемся с холма в том направлении, с которого они пришли, вниз налево, что ведёт в небольшой просвет в лесу.

У них космический корабль, это не 12-футовая (3,6 м) модель, он больше 25 футов (7,5 м), – следующий уровень по размеру. Когда мы его достигаем, [старшая] (дочь) как будто оглядывается на меня. Я кладу свою руку ей на плечо, показывая этим, что всё О'Кей, и мы просто продолжаем подниматься на корабль и садимся. У них, кажется, полукруглое кресло. Оно гладкое, так что похоже на изогнутую скамью и имеет несколько закруглённых мест для каждого индивидуального зада. Мы садимся, и я чувствую движение. [Младший] испытующе смотрит на меня, но я не показываю на лице никакой тревоги. [Средняя], кажется, более любопытна. Она только наблюдает за тем, что делают другие. Они находятся в другом конце помещения, около какого-то рода пульта управления. Мне, кажется, не задаю каких-то вопросов, но они, вроде бы, также не предполагают каких-либо других типов поведения, помимо обозначаемых знаками "Ш-ш-ш" и "Следуй за мной". То есть поступать так. Теперь чувствуется, что мы куда-то прибыли. У меня ощущение, похожее на то, когда автобус тормозит, движение, которое вы тоже испытывали прежде, изменяется. Все трое, похоже, собрались выйти из этого помещения, как будто мы собираемся открыть дверь и спуститься. Один из них подходит и берет меня за руку, и тогда мы все поднимаемся, как множество слонов, расположившихся хвост к хоботу. Я вижу, как [младший] двинулся обратно, он хочет взять кого-нибудь за руку. Только слегка. Мы выходим, и все движемся рядом. Каждый из нас удерживает руку другого, образуя цепочку, двигаясь в своих пижамах.

Это – каменистый и необитаемый район. Никаких освещённых улиц или чего-то подобного. Зона кажется пустынной. Она не мощёная. Если что-нибудь есть, так это немного песка. Не чувствую, чтобы грунт был полон колючего кустарника, или хвороста, или аналогичных вещей. В нём больше песка, но под ним есть большие-большие камни, не какие-нибудь горы, а огромные камни и песок. Очень-очень темно. Я не слышу какого-либо звука воды, скатывающейся или движущейся похожим образом. Песок прохладный. Очень темно. Ночь не кажется лунной. Я думаю, что в песке должно находиться какое-то указание. Вижу, что что-то прибывает, большой корабль, – нечто спускающееся с огнями внизу. Мы оборачиваем головы, и наблюдаем. На его нижней части разноцветные огни, не одного цвета, возможно больше белых, чем каких-либо.

Я сдерживаю желание сказать, что появились люди в *униформе*, но это бессмысленно, потому что эти люди униформы не носят. Я имею в виду, что они все друг на друга похожи, у них эти небольшие серые тела, если не костюмы, но сказать этого нельзя. Это почти похоже на загар, или походит на светлый буроватый вид униформы. Полдюжины людей – они вышли разделёнными на два ряда, но не правильным строем. Несколько свободно. Они передвигаются подобно тому, как будто говорят друг с другом. У них, кажется, нет золотой тесьмы какого-нибудь вида или чего-то похожего, но есть, возможно, некоторые знаки отличия, чтобы определить официальный статус. Я даже хочу сказать, что это *люди*, что здесь находятся какие-то люди, Homo Sapiens, – трое или четверо из них в таких униформах. Это отличительная черта. Они разговаривают друг с другом, и у них в руках видны фонарики, говоря друг с другом, они идут к нам. Не споря, а именно говоря, – возможно, более возбуждённо. Они не пассивны. Обсуждая что-то, возможно, доказывая, – это сказать трудно. Один из них говорит – "О, они здесь", а кто-то другой сказал – "Так что мы им скажем?" Первый говорит – "Точно следуйте инструкции". – Ха!

"Как дела, госпожа [Нэнси]", – говорит мне один из них, – "Это – Лейтенант..." о, я не уловила имени представленного человека, находящегося рядом с ним. "Мы – из MJ12." Я пытаюсь понять, сказали ли они – "Мы просили об этой встрече" или "Мы требовали". Думаю, они сказали – "Мы просили встретиться с Вами и объяснить несколько вещей. Это трудно,

и я знаю, что это кажется странным, но мне сказали, что Вы поймете. Мы хотим, чтобы Вы пошли с нами. Не беспокойтесь." Я говорю что-то вроде – "О'Кей." Они говорят – "Доставьте детей", или что-то вроде этого. Он пошёл к детям. Так, теперь мы идем к большому кораблю, вроде бы все толпой, вместо того, чтобы идти строем – плечо к плечу. [Старшая] и [младший] не глядят на меня для уверенности, потому что, как я думаю, по видимому наличие людей делает их чувства немного менее обострѣнными. Мы все поднимаемся в большой корабль. Я вижу, что у него передвижная лестница в шахте вместо пандуса или обычной лестницы. Она достаточна для перемещения одного или двоих людей кряду. Когда мы достигаем верхней части шахты, точно перед нами оказывается коридор. Белый и освещѣнный, и мы спускаемся в коридор. Я поворачиваю вправо, в конец этого коридора, и вхожу в помещение, в котором стоит стол для переговоров или что-то вроде этого.

Здесь полдюжины этих парней, имеющих небольшие серые худые тела. Но их тела выглядят немного более плотными. Возможно, они именно более крупные. Их головы немного более объѣмные, так что они не такие же мелкие, как члены экипажа, которые пришли, чтобы нас доставить. Теперь беседа изменилась с устной на мысленную. Кажется, что воздух наполняется большим количеством умственного заряда. Мы все (с детьми – *прим. перев.*) сидим в креслах у одного конца стола, образуя полукруг – четверо из нас. С другой стороны в полукруге находятся они – возможно, шесть из них, а Homo Sapiens исчезли, они не заходили. Я полагаю, что спрашиваю их – "Что Вы хотите?" Они говорят – "Мы хотим задать Вам ряд вопросов" или что-то вроде этого. Я говорю – "Давайте". Но они говорят – "О ваших детях, которых мы выберем". Я говорю – "На чём основан Ваш выбор?" И они говорят – "На многих вещах". Я смещаюсь назад в своём кресле, откидываюсь к спинке, чтобы позволить говорить детям, так как это то, чего они хотят, – говорить с детьми. Три маленьких лица выглядывают из-за стола. Я не уверена в том, какой вид беседы продолжается, возможно, дело в том, что она не касается меня, но может быть, я использую побочное восприятие. Что они делают в это время? Что хотят. То, что они упустили.

Он спрашивает их, что если будет возможно, хотят ли они "отправиться в путешествие на корабле и полететь смотреть на Вселенную". Думаю, что не каждый знает, как ответить. Я полагаю, что слышу, как [младший], говорит, "я бы хотел". Слышу гул двигателей – ощущение такого рода. Кто-то появляется и говорит – "Идѣмте со мной", и мы выходим за дверь тем же путѣм, которым вошли. Спускаемся в тот же коридор, но в это время входим в другую комнату и садимся на что-то, подобное стулу со штукой вроде шлема, которая идѣт над нашими головами, – род мягкого кресла с небольшими опорами для рук. Каждый садится с этой штукой над нашими головами, и, похоже, что я, по-видимому, на мгновение теряю сознание. Я засыпаю или что-то такое. Следующая вещь, которую я осознаю – мои двигающиеся пальцы ног и пальцы рук. Всё ещё темно. Мои глаза закрыты, или темно в комнате. Затем это принимает вид, постепенно изменяясь в обратную сторону. Я нахожусь в том же самом помещении, но детей нет, а мой шлем откинут. Я осматриваюсь вокруг, чтобы увидеть, где остальные, и кто-то просовывает свою голову в дверь, как будто наклоняется в двери. Я встаю, – не потому, что меня позвали или из-за чего-то другого, вроде бы мне любопытно. Осматриваюсь. Вроде бы очевидно, что я осматриваюсь для того, чтобы увидеть других. Я медленно подхожу к нему, проверяю, что вокруг, и потом трое детей входят в комнату обратно. [Старшая] говорит, "Привет, мам". Похоже, она хорошо провела время. [Средняя] более спокойна и серьезна. У [младшего] только вкрадчивый взгляд на лице, слегка любопытный. Я говорю – "Где – мы?" [Старшая] говорит – "Место подходящее". [Средняя] говорит – "Но у них нет какого-нибудь плавательного бассейна."

Затем мы входим в следующее помещение, и там установлено что-то, похожее на буфет, но этот буфет очень странный, потому что он похож на груду из комбинации плодов или овощей. Я ничего из них не узнаю, и можно взять что-нибудь из них в руки и съесть, если хотим. Нет никаких мисок или посуды для

еды. Я ничего из этого не узнаю. Вкус очень мягкий, у любого из них, но это съедобно. Я пробую штуку или две. Кто-то говорит – "Мы собираемся теперь возвратит вас домой, так что Вы должны вернуться, чтобы поспать". Итак мы все возвращаемся, надеваем свои небольшие шлемы и садимся в свои кресла. Мы все возвращаемся и надеваем свои шлемы, чтобы уснуть. Всё темнеет. Следующая вещь, которую я осознаю – мышцы моего живота чувствуют усталость. Когда я шевелю своими руками и ногами, то чувствую ощущение усталости в мышцах живота. Я снимаю шлем. Трое детей в это время находятся там же. Двое или трое существ говорят – "До свидания", а один из них произносит – "Идите тем же путѣм". Мы, пятясь, отступаем в коридор. Я вижу, что мы не спускаемся по движущейся лестнице, думаю, что это похоже на неожиданный спуск в подъѣмнике на землю. Теперь мы переходим к небольшому кораблю, это один из тех 12-футовых кораблей, усаживаемся на скамью и взлетаем. В это время мы находились на бетоне, а не на песке.

Мы добираемся более или менее в порядке, опустившись перед своей палаткой. Светает. Мы возвращаемся к палатке, вползаем в свои спальные мешки и укладываемся. Но я вспоминаю, что было такое время, когда мы отправлялись в лагерь, и люди спрашивали меня, что мы там делаем, а я затруднялась описать, что мы делали до конца выходных. Мы шли не для того, чтобы смотреть на лошадей, или на заплывы, или лазать по крутым утѣсам – мы ничего особенного не делали. Так что это отличалось, потому что обычно в конце недели совершают какие-то действия, а у нас, казалось, не было чего-то такого, о чём мы могли рассказать.

Конец Гипнотического Воспоминания Нэнси

Управление Мышлением

Мечта всех правителей – категория людей, включающая и военную иерархию, – состоит в том, чтобы сделать из населения фактически роботов, переключаемых одним щелчком. Управление мятежом, предотвращение сопротивления, подавление инакомыслия, обеспечивающее полное соблюдение постановлений или указов – таковы впечатляющие цели тех, кто предрасположен править. Чтобы добиться этих результатов, люди используют лекарства, физические воздействия, угрозы и взятки, но ни один из этих методов не действует безотказно. При встречах людей никто из них не впадает в паралич, если не применять лекарств, не пользоваться физическим воздействием, а также не оставлять им только подсознательную память, когда она может действовать как в результате гипнотического внушения, достижимым только при подавлении и расщеплении сознания в результате травмы или лекарственного воздействия. Секретное правительство, на которое в ранний период сильно влияло ЦРУ, очень желало овладеть тем, что они считают техникой управления мышлением.

Фактически, как мы утверждали, человеку не может быть дано такое гипнотическое указание, с которым он не согласен, и во время визитов человек находится в сознании и может в любое время закончить контакт, просто пожелав этого. Даже отключѣнное состояние, при котором используется первоначально развившаяся часть человеческого мозга, которая родственна мозгу опоссума, может быть прервано по желанию человека. Тем не менее, ЦРУ провело значительное число изысканий, пытаясь обнаружить, как инопланетяне способны отключать людей и электрическое оборудование, чтобы, как предполагает ЦРУ, создавать постгипнотические установки. Излишне говорить, что в этом они не преуспели, но их пыл и слухи об этой деятельности породили такие истории, как *Маньчжурский Кандидат*, когда незнающие люди оказываются минами замедленного действия, ожидающими момента, чтобы стать абсолютными роботами, ведущими себя заранее запрограммированным образом. Всё это настолько далеко от возможного, что представляет собой явную глупость.

Чтобы кто-нибудь не запутался в том, что называется ясновидением, скажем, что это просто телепатия – естественное и довольно общее явление, встречающееся среди людей, а также среди животных, которые называют Землю своим домом. Жизни свойственна телепатия, но только около 10 % человеческого населения имеет врождённую способность достаточной силы, чтобы обратить на неё внимание. Те, у кого эта врождённая способность есть, быстро узнают, что могут ожидать звонка по телефону от друзей, предвидеть и принять меры против нападения и увидеть, интуитивно понять, в чем нуждаются и чего хотят их любимые. Правительство никогда не умело использовать телепатию, чтобы выполнить что-то такое, что они могли бы рассматривать как намерение, но при соблюдении бесконтактного метода инопланетяне могли бы работать вместе с ним, без произнесения слов, и проблема решится. Поскольку MJ12 была в то время под сильным влиянием ЦРУ, они обсуждали вопрос и преломляли цели работы в соответствии со своим собственным видением.

Ясновидение под покровительством ЦРУ применялось не просто для того, чтобы добывать сведения, относящиеся к законным интересам безопасности правительства, оно использовалось, чтобы вторгаться в сферу личной жизни, получать факты для шантажа, принимать участие в проникновении и воровстве, для развлечения агентов, которые хотели шпионить по личным причинам и следить за конкурирующими правительственными агентствами. Когда операции по сокращению вражеских действий провалились из-за полного незнания вражеских планов и невозможности их предсказать, это послужило предлогом для их прекращения. Как это происходит со всеми областями деятельности бюрократии, она старается себя увековечить путём выдумывания новых целей. Ясновидение могло бы стать удобным способом дезинформации, как, например, впечатлить общественность возможностью наличия у кого-то способностей чтения мыслей, а затем распространить дезинформацию, представляемую как действительные факты, добытые с помощью телепатии. Чтобы гарантировать, что доверчивая общественность поверит, результаты, полученные при помощи ясновидения должны подтверждаться информацией, представленной ЦРУ.

Желатиновый Дождь

В некоторых кинофильмах о космических путешествиях и, в частности, о пришельцах из космоса затрагивается тема появления опасного микроорганизма, против которого у человека нет никакого иммунитета. Для тех, кто желает сохранять народные массы на значительном расстоянии от инопланетян, она выглядит совершенной тактикой для запугивания. Чтобы проверить физическую реакцию на различные вещества, являющиеся кандидатами на использование при ведении такой тактики запугивания, и психологическую реакцию на такие вещества, прибывающие с небес, в качестве пробных шаров было наугад выбрано несколько небольших и изолированных городов. Поскольку была необходимость ясности, что инфицирующее вещество пришло из открытого космоса, оно было сброшено сверху довольно театральным образом, – в результате выстрела в небо, после которого контейнер разорвался, когда достиг некоторой высоты, и разбрызгал капсулы. ЦРУ определяло состояние дел в городе, поскольку временные или спрятанные в кустах регистрирующие устройства отслеживали и записывали возникающие в результате реакции.

К беспокойству тех, кто заварил кашу, их вареву не привело к ожидаемой панике и опасению несведущих людей. Однако горожане, проживающие во всех городах, подвергнутых этому

эксперименту, делали что угодно, но только не отказались тщательно исследовать желатиновую субстанцию, которая была сброшена на них с небес. Они наняли ученых и установили независимое исследование, изучили факты и поставили вопросы. Как происходит с большинством афёр, они преуспевают только в том случае, когда такое исследование бывает предотвращено, поскольку неизбежно существует доказательство, указывающее истину. Чтобы инфицировать людей, должны иметься бактерии некоторого вида, которые вырастают в человеческой ткани, и поэтому для того, чтобы поддерживать жизнь этих бактерий, пока они не смогут достичь нового хозяина, требовалась человеческая ткань. Таким образом было доказано, что капля инопланетной субстанции имеет присутствующие человеческие клетки – простое разоблачение источника инфицирования желатина. И так как реакция общественности была настолько тревожной, маловероятно, чтобы такие специфические эксперименты повторялись.

Черные Вертолеты

Сообщения о черных вертолетах, тревожащих и отслеживающих УФОлогов и контактёров, и с которыми связаны увечья крупного рогатого скота, настолько часты и многочисленны, что рассматриваются как факт даже скептиками. Все полагают, что это действия правительства, и были бы поражены, узнав, что они не принадлежат правительству и эти действия *не* находятся под правительственным контролем. Отдельные члены правящей элиты, не занимающие официальных постов, финансировали и занимаются выполнением этого предприятия с целью сохранения существующего положения. Посмотрите на то, чем отличаются действия черных вертолетов и MJ12.

- Если MJ12 хочет, чтобы мир узнал об их прошлом и настоящем как о части процесса Пробуждения, они *никогда* не показывали яркого физического доказательства своего существования. Зачем им нужно было бы это делать в прошедшие годы, когда они в первую очередь были заинтересованы в отрицании своего существования? Ясно, что будучи шумными, бросающимися в глаза и действующими на виду у общественности продолжительное время, черные вертолеты не принадлежат правительственной группе, имеющей отношение к секретности.
- Увечья *не всегда* являются действиями MJ12, они имеют связь с черными вертолетами, которые часто видны поблизости во время и после появления увечий. Опять-таки, поскольку увечья задуманы быть выполненными *заметно*, с оставлением больших туш, искалеченных так, что никто не может этого проигнорировать, они не были бы результатом какой-то секретной деятельности, которой занимается правительство.
- Черные вертолеты постоянно беспокоят контактёров, занятых обменом информации, давая понять, что они должны затихнуть. Если в прошлом такова была позиция MJ12, то последние несколько лет показали, что они поощряют осознание инопланетного присутствия. Всем известно, что создание кинофильма "*Внеземной*" (ET) было инициировано MJ12. Зачем было бы нужно, чтобы деятельность MJ12 противоречила их собственным целям?

Черные вертолеты размещены на частных полигонах, совершенно скрытно. Амбар, склад, или полость в насыпи из мусора играет такую роль, как неиспользуемый ангар около частной посадочной полосы. Вертолетам, конечно, нужно только небольшое место, чтобы совершить на нём посадку, и они могут быть укрыты камуфляжной тканью или огорожены складными стенками пристройки или гаража, установленными вокруг него как только совершена посадка. В защищенном и изолированном месте такое действие не будет замечено, когда вылет и возврат вертолётá выполняется за минуты. Как эта компания узнаёт, кого из контактёров или УФОлогов включить в свои списки и в свои маршруты? Представьте на мгновение число бывших пра-

вительственных агентов всех разновидностей, которые являются *квалифицированными специалистами* в телефонном прослушивании, в эффективном наблюдении и, в частности, осуществлявших проникновение в группы поддержки контактеров. Группировки правящей элиты, которые имеют возможность содержать флотилии обтекаемых вертолетов, могут, конечно, привлекать для использования бывших агентов ЦРУ. И новый наниматель не просит, чтобы они делали что-нибудь такое, чего они ещё не делали – нужно иметь только новую пару ботинок.

Почему секретные операции не раскрываются средствами информации или частными лицами подобно тому, как это бывает с действиями правительства? Молчание покупается за деньги, а если деньги не эффективны, устраивается несчастный случай. Владельцев ранчо, которые жаловались на вертолеты, летающие над их землями, быстро заставили замолчать тем или другим способом. Агенты, обученные шпионажу, не сентиментальны, они знают, как не оставлять следов, и могут ожидать, какие шаги могла бы предпринять любая организация по обеспечению правопорядка. Они не подвергаются судебному преследованию со стороны федерального правительства, потому что могут шантажировать обвинителя, знающего о существовании и деятельности MJ12. А если нас вынудят, секреты, которые вы не хотите раскрывать, могут обнаружиться, это является угрозой, так что за этим последует тревожащая широкая дискуссия, в которой ни одна из сторон не желает высвечиваться. К тому же, ряд участвующих виновников – это промышленные магнаты, которые являются членами большей организации – MJ12, и система "добрый старый приятель" между ними живёт и процветает.

Фильм о Вскрытии

[ZetaTalk, датировано августом 1995 года]

Розуэльский кинофильм – искусная фальшивка, но выполненная не ЦРУ, а коммерческой группой, нанятой теми людьми из правительства, которые входят в организацию, известную общественности как MJ12, и не удивительно, что она выполнена на земле такой доброй старой страны, как США. Каким было намерение? Конечно, она была предназначена для того, чтобы народ привык к мысли об инопланетном присутствии, к виду тел инопланетян, к мысли, что между людьми и инопланетянами происходит контакт, к представлению о том, что контакт осуществляет их правительство, но с успокаивающим впечатлением, что люди при этом имеют преимущество. Как может быть иначе, если тело инопланетянина расслабляется на части людьми в белых одеяниях? И для тех, кто слишком напуган этой мыслью, чьё сердце бьётся учащённо, кровяное давление повышается, неприятности, отвлекающие их от ежедневной работы – имеются сомнения относительно подлинности плёнки, которые будут вскоре усилены, так как появляется всё больше и больше скептиков, говорящих о Специфических Особенности, присутствующих в этом фильме. "Ах, можно снова расслабиться, ведь это было всего лишь очередное мошенничество".

Сядет ли кто-то в тюрьму за то, что совершил мошенничество? За какое преступление? При мошенничестве должен быть предполагаемый ущерб, а при этом нет никакого. Мошенничество должно наносить какой-то определённый вид ущерба, но такого не предвидится. В чём может состоять претензия? – "Я был уверен, что инопланетяне реально существовали, а потом узнал, что это не так". Совершенно смешное заявление, не подлежащее обсуждению. Виновный, как ожидается, усилит смех вместе со скептиками, и если ему будет предъявлена такая претензия, окажется прав. Всё это часть плана. Конечно, история с оператором – обман, и это потому, что сам оператор – обманщик! Как и история Рэя Сантilli, история с оператором была тщательно организована и поиск оператора служит только подпоркой к основанию, чтобы сделать историю с оператором в некоторой степени правдоподобной. Как мы заявляли, выжил только один из четырех инопланетян, которых правительство называет ВБС (внеземное биологическое существо), и когда его извлекали, он был без сознания. Вскрытие выполнялось на дру-

гих телах – постепенно и через какое-то время, и время от времени всё ещё, фактически, выполняется на замороженных останках.

Тело инопланетянина в фильме о вскрытии, настолько человеческое по внешнему виду, за некоторыми исключениями, было фактически человеческим. Отмеченные различия, несколько увеличенные пластической хирургией, в некоторых случаях бывают естественными, а в некоторых случаях – сфабрированными. Основное тело принадлежало не достигшей половой зрелости девушке, которая длительное время содержалась в медицинском учреждении для временно отсталых на обеспечении государства, а затем заболела и умерла. Задержка в развитии была вызвана отёком мозга – условием, которое приводит к увеличению головы. Глазницы стали большими по этой же причине, но сами глаза были заменены большими ровными шарами, поэтому из-за натянутых век по виду она была не способна мигать и не могла их сомкнуть. Эта девушка вела, по существу, растительную жизнь, приводящую к смерти, и была неспособна согласиться или отказаться от лечения. Пластическая хирургия делалась в последние месяцы её жизни, чтобы удалить ей пупок и соски, но появление шести пальцев на руках и ногах – результат действия общего рецессивного гена, который уже имелся. Этот неудачливый подросток, имеющий множество родовых дефектов, и, по существу, оставленный после рождения, имел физиологическую тенденцию непропорционально накапливать жир в области живота.

Для тех, кто говорит, что это слишком много особенностей, чтобы они могли произойти одновременно, мы подчеркнем, что чаще всего, фактически, *бывает*, что плод поражает множество дефектов. Генетические отклонения наиболее часто приводят к самопроизвольному аборту, но если он не происходит, оставшийся в живых младенец сформирован неправильно и обычно ковыляет по своей недолговечной жизни. Зайдите в ваши институты и выясните, нужно ли вам сомневаться. Одна проблема вызывает другую, с сердцем, легкими, почками, мозгом, со всем неправильным формированием в целом, перекосом в эндокринной и пищеварительной системе. Что касается органов, которые во время удаления ни разу не были видны ясно, они заменялись в тот момент, когда всё изображение оказывалось размытым и было в движении. Как может быть такое, что при вскрытии такой важности оператор *размывает* изображение? Понимает ли он, как обращаться со своей камерой? Разве он не был выбран для этой экспертизы? И если нет, если он был неопытен, почему оказалось, что в этом отношении у него не было никакого показателя уровня его квалификации?

В целом, однако, мы чувствуем, что фильм о вскрытии служил цели, состоящей в том, чтобы направить народные массы к разговору и размышлению об инопланетном присутствии. Доводы о подлинности плёнки распределены равномерно в пользу и за, и против, и это тем более побуждает длительные и страстные дискуссии. А изготовители фильма только этого и хотели.

Псевдо-Фантастика

Мнимое открытие Ситерианского Комплекса на Венере, который описан в книге *"В этой книге нет ни слова правды, но именно так всё и происходит"*, является примером правдивой истории, о которой сообщается в форме вымысла – во многом, как в кинофильме *"ЕТ"* ("Инопланетянин") описываются многие из обстоятельств, окружающих ВБС (Внеземное Биологическое Существо) после инцидента в Розуэле. В обоих случаях форма была изменена, но основной характер, тема и значимость для человечества остались теми же самыми. И Инопланетянин и ВБС неожиданно оказавшиеся в руках людей, телепатически общаются с мальчиком, были деликатными и умными, однако вызвали отвращение и, несмотря на усилия правительства, умерли.

История Ситерианского Комплекса явно вымышлена, принимая во внимание условия Венеры, сквозь облачный покров которой с мощными завихрениями человеком никогда не будет сделана

фотография, но она звучит вполне правдиво в условиях Марса – истинного места таких строений. Фотографии пирамид и Сфинкса как структуры, известной как "Лицо на Марсе", в течение ряда лет были горячей темой в кругах УФОлогов, с дебатами, конца которым пока не видно. Недавний отказ марсианского зонда в ответственный момент – при попытке переслать на Землю фотографии, только подогрел дебаты. Фотокамеры, конечно, продолжают работать, только аудитория стала более избранной. Если Ситериянский Комплекс и реальные строения на Марсе имеют параллели, аналогично вымышленному Комитету Психического Здоровья, копия которого имеется в MJ12, равные дозы фактов в обоих случаях не случайны. Таким образом, название фантазии – *"В этой книге нет ни слова правды, но именно так всё и происходит"*, говорит вам только то, что есть на самом деле. Замените вымышленные составляющие на реальные, и позвольте правде выйти наружу.

Этот жанр псевдо-фантастики использовался правительством в ряде случаев совершенно преднамеренно и точно так же будет часто использоваться в будущем. Почему просто не сказать правду, показать *реальные* кадры крушения в Розуэле, *настоящий* фильм о вскрытии, *реального* Инопланетянина и Марсианский комплекс крупным планом? Почему не признаться хоть о Варианте 3 вместо того, чтобы снимать псевдо-фантастический фильм в Англии? Почему не сказать правду хоть о деятельности Секретного Правительства вместо создания на телевидении сериала *"Секретные Материалы"*? Почему не разоблачить работу, проделанную в прошлом ЦРУ по разработке Вируса Эбола, вместо того, чтобы всего лишь содействовать созданию кинофильма *"Взрыв"*? Ответ на этот вопрос заключается в тенденции, свойственной человеку, – отворачиваться от правды, когда она что-то разрушает, но впитывать и обрабатывать информацию, когда она представлена как фантастика. Фактически, благодаря данному свойству человеческой природы, если информация представлена в виде фантастики, её может быть вкраплено *больше*, когда в то же время имеются некоторые *намёки*, параллели которым есть в реальной жизни.

Псевдо-фантастика может также быть единственным способом, с помощью которого можно когда-либо сообщить о реальной истории. Как вы думаете, была ли возможность получить рассказанную историю о Вирусе Эбола? Но тогда надо спросить – не следует ли считать Правительство США ответственным, если они признали всё о прошлой деятельности ЦРУ? И не имеет ли Правительство США в настоящее время дело с недостатком большинства правительственных служащих, озбоченных своим будущим? Да и да, и именно поэтому, на первый вопрос ответом будет – нет, история о Вирусе Эбола рассказана не будет. Как вы думаете, была ли возможность узнать из заголовков реальную историю о строениях на Марсе? Но зададимся такими вопросами – может ли обустройство вашего правительства на Марсе быть достигнуто в результате деятельности явно каких-нибудь других человекообразных созданий? И могут ли военные гарантировать, что они смогут защитить вас от вторжения из космоса? Нет и нет, и поэтому – да, ваше правительство продолжит разговоры о Звездных Войнах и проектах Космических Станций и будет делать вид, что они занимают самые передовые позиции в космической технологии во всех без исключения направлениях.

У вас есть высказывание – правда более удивительна, чем вымысел. Поверьте, что это так, и в контексте инопланетного присутствия у вас будет довольно хороший метод выявления истины.

Секретные Материалы (X-Files)

Предпосылка создания сериала *"Секретные Материалы"* состояла в том, что агентства, подобные ФБР и ЦРУ, встречают и исследуют паранормальные неземные явления, и сохраняют материалы о таких встречах. Это совершенная правда, но они не называются Секретными Материалами. Данные о них сохраняются под многими именами, все из которых выбраны так,

чтобы избежать привлечения внимания. В неразберихе, существующей в разведывательных агентствах, запутывается даже их руководство. Такие материалы уже существовали до того, как инопланетное присутствие стало горячей темой, так как то, что называется паранормальным (сверхъестественным), всегда присутствовало в форме призраков и действий полтергейста. Количество этих материалов резко возросло по мере Пробуждения, начиная приблизительно с момента инцидента в Розуэле.

С сериалом *"Секретные Материалы"* тайное правительство напало на рентабельную жилу. Сериал был дико популярен, в немалой части благодаря тому, что продюсер не уклонялся от противоречий – он их вполне охватил. Таким образом, поощрялось, чтобы сериал становился всё более и более смелым, поскольку MJ12 хочет, чтобы общественность привыкла к реальности инопланетного присутствия и роли в этом их правительства. Если сначала сериал заигрывал с темами похищения и экспериментов над человеком и лишь намекал на твёрдую руку ЦРУ в подавлении информации, то потом сериал получил поддержку в том, чтобы стать более наглядным и сделать из ЦРУ злодеев, кем они, по правде говоря, и были. Тайное правительство многолико, и большая его часть не участвовала в тех зверствах, которых, по предположению ЦРУ, требовала секретность. Они хотят откеститься от подобных действий, и если истинная история, по всей вероятности, никогда рассказана не будет, то *"Секретные Материалы"* стали известными, заполняя белые пятна довольно близко к истине.

Агенты по Оповещению

[Датировано августом 1995 года]

Мы рады объявить, что ваше правительство, больше известное как MJ12, ускорило темп оповещения народных масс. Стратегия распространения *информации* теперь пересилила прежнюю стратегию *дезинформации*, которая была близка к нежеланию продвигаться. Привычки нелегко сломать, а любая устоявшаяся стратегия всегда имеет защитников, но правила есть правила, и порядок есть порядок.

Некоторые новые тенденции станут очевидными. Мы всё ещё будем иметь дело с теми же старыми специалистами, но ими могут допускаться минуты откровения о их прежней роли, мастерски упакованные в форму шутки, чтобы был добавлен элемент сомнения, или они могут стать вновь рождёнными сторонниками, если прежде были скептиками. Всё ещё будет использоваться та же старая тактика, при которой должна утверждаться независимость друг от друга, в то время как в действительности происходит поддержка друг друга. Они всё ещё будут нападать на общих врагов по-прежнему, по одному или вдвоём, действуя синхронно друг с другом, но противники начнут сменяться! Если многие из активных специалистов по дезинформации были выявлены или, по крайней мере, подозревались, только часть их была в итоге скомпрометирована. Они, как правило, были остроумными, хорошо обученными, активными. Другие, настолько же искусные в воздействии на общественное мнение, вообще никогда не были заподозрены. И потому существует множество используемых большинством экранных имён в Интернете, которые позволяют продолжить дискуссию даже с самим собой.

Но мы не жалуемся! Всё это – к лучшему. Появился новый термин – специалист по *информированию*. И вы услышали об этом впервые здесь, в ZetaTalk.

Открытые Агенты

Рассказы шпионов и контрразведчиков восхищают многих из тех, кто получает удовольствие от изощрённо организованного заговора, и УФОлогия в этом отношении не разочаровывает население. Каждый из тех, кто ей занимается, осуждается или, по крайней мере, подозревается, каждый к тому же является агентом ЦРУ, специалистом по дезинформации, обслуживает

особые интересы, или, как минимум, отвлекает легковверную публику от своего свободного досуга. Помимо сильно направленного подавления, которое происходило в прошлом, и, по правде говоря, сохраняется сегодня, что есть такого в УФОлогии, что делает людей настолько восприимчивыми к подобному типу интриги?

- *Происходят* проникновение в группы интересующихся НЛО, группы поддержки контактёров, и финансируемые исследования, поскольку в прошлом правительство хотело полностью подавить некоторые обсуждения, и желательно даже направить доступную информацию в нужное русло.
- Конкуренция на среднем уровне остра, и проверенный временем метод уничтожения конкурентов состоит в забрасывании клеветой.
- Правительство хочет выглядеть скорее *поддерживающим* Пробуждение, а не подавляющим его, и поэтому может преднамеренно распространять слухи об информирующих личностях, утверждающих, что они являются правительственными агентами, чтобы оказаться в центре внимания и сорвать аплодисменты.

Как во всём этом разобраться? Беспокоиться не нужно. Сконцентрируйтесь на информации, не пытайтесь распознать источник и судить о ценности представленного по тому, насколько это вписывается в целое, заключает ли оно в себе истинное ядро, и имеет ли противоречия или совершенно непротиворечиво. Иначе вы навсегда запугаетесь в том, кто шпион, а кто контршпион.

Сокол (Falcon)

Когда ЦРУ поняло, что они не могут сдержать рост осведомленности и разговоров об инопланетном присутствии, средством для создания препятствий, стала дезинформация путём рассеивания неверной информации. Очень влиятельное в первые дни существования MJ12, ЦРУ указывало свои сценарии дезинформации и почти не позволяло совершать какие-то оплошности в их выполнении. Поэтому ранние кампании по дезинформации имеют характерные для ЦРУ признаки – сообщения, что все инопланетяне являются злыми, и их следует избегать – чтобы ЦРУ и их союзники в правящих кругах могли сохранять контроль над людьми и человеческим обществом.

Агенты ЦРУ по дезинформации договорились брать интервью у своих людей, выступающих под видом искренних граждан, с большим риском передающих информацию, и транслировать их по телевидению. Ничего нельзя было найти более далеким от правды. Внешние атрибуты секретности – маскировка голоса и лица предположительно возбуждённого гражданина *не* могли бы защитить его от возмездия ЦРУ, но защищали агента от истинного отождествления общественностью. Линия повествования была наполнена достаточно подробными деталями, которые могли содержать зерно истины для общественности, чтобы сделать рассказ правдоподобным. Всё остальное, кроме этого, было ложью. Сущностью лжи было то, что инопланетяне могут калечить людей и похищают людей для поглощения, используя их как пищу. Как эти люди хорошо знали – это откровенная ложь.

Инопланетяне *не могут* делать с людьми того, что желают, поскольку контроль за этим находится в руках людей, которые посылают Зов. Увечья людей были вызваны действиями ЦРУ и теми, кого они использовали в качестве своих подручных, а *не* инопланетянами. Ванны с плавающими частями тел, помещённые перед испуганным контактёром, для которого ЦРУ устроило просмотр этой бутафории, более показательны для мыслительных установок агентов ЦРУ, которые организовали эту подделку, чем для инопланетян, которые делают с людьми что-либо фактически. *Они* калечат людей и обращаются с ними как с отработанным мусором, в то время как Служащим Себе ино-

планетянам для запугивания требуется использовать психологию.

Билл Купер

Билл Купер достоверен. Он говорит то, что есть. Чтобы остаться в живых и не быть уничтоженным, он прикидывается душевно больной личностью с паранойей. В его записях и лекциях эти элементы перемешаны подобно специям, придающим вкус супу, их не отделить. Куперу сначала угрожали, и ему были даны предупреждения, которые он игнорировать не мог. Он всё ещё носит шрамы, как и большее количество граждан США, чем об этом знает общественность. Кто нанёс ему такие физические раны? Его правительство, ЦРУ, группа, которая больше не имеет права действовать таким образом – могли бы мы поспешить добавить. Пыток, физического вреда или смерти больше нет. По крайней мере, таковы новые правила. Бывало ли, что людей в прошлом замучивали до смерти? Бывало – совершенно, но пыткой, которая не оставляет никаких следов, типа пытки электрическим током, когда по сути наступает общий шок и, таким образом, – смерть. Те, у кого было слабое сердце или слабые места в их кровеносных сосудах, также могли умереть, но любящие их близкие, которые нашли их мертвыми, не смогли бы узнать из результатов вскрытия ничего необычного. Причина смерти? – Естественные причины.

Информация, даваемая Биллом Купером, со временем стала часто и неоднократно исходить от членов Тайного Правительства, которые хотят выхода сведений. В течение некоторого времени это была официальная позиция по отношению к Биллу Куперу, и мы не предвидим никаких изменений в их текущих планах. Почему он не убавляет эксцентричности в даваемом материале? Он смотрит на свои шрамы, и всё помнит. Как может быть иначе, если он видит их ежедневно в своей ванне? Он – храбрый человек, но он не глупец. Он оставляет за собой право иметь гарантии, если они есть вообще.

Джон Лир

Из-за военных корней его семьи Джон Лир был ошибочно заподозрен в том, что является агентом ЦРУ. Обладав ярким умом и усердием, он с большой энергией исследовал все аспекты феномена НЛО и инопланетного присутствия. Он имеет много связей, и не все из них оказывают ему хорошую службу. Как и большинство людей, выступающих публично, и поэтому хорошо выглядящих и информированных, контакты с правительственными чинами производили на него впечатление, как и на многих других. Истории, которые повторены более чем одним достоверным источником, заслуживают большего доверия, и поэтому при многоаспектном подходе для распространения крайне ложной истории может быть использован даже наиболее разумный и знающий репортёр. Чтобы в представленной истории смягчить ложь, желающие её распространить будут задействовать различных, не вызывающих подозрений правительственных агентов или служащих для создания видимости, что те верят в *реальность* того, что делают. Затем эти люди присоединятся к автору материала, подобному Джону Лиру, и так как сообщающие историю искренне верят в то, что они видели, история звучит правдиво.

Поэтому репортёр не должен немедленно подвергнуться подозрению, если его рассказы позже будут дискредитированы. Для определения правды взвесьте весь сценарий в целом и определите область источника сведений, те, кто стремится предать огласке данные об инопланетном присутствии, должны с этим справиться. Окажите им полное доверие, воспринимая сообщение, не отказывайтесь дослушать, если утомитесь, не поворачивайтесь к ним спиной, когда возникнет угроза их жизни и средства существования, чтобы стойко продолжать, когда с ними будут обращаться унизибельно и распространять истории об их личной жизни. Терпеливо рассмотрите источник, ввиду того,

что помимо каждого данного источника могут существовать многие другие источники. Проявите некоторую собственную проницательность и не ожидайте получить полный ответ на каждый вопрос, возникший перед вами, в готовом виде. У вас есть мозг, так что вы можете мыслить! Так разделите часть бремени с этими храбрыми репортёрами, которые долго трудились, чтобы донести до вас факты, получая за свои усилия незначительную награду.

Фил Шнейдер

Когда этот бывший правительственный инженер, вовлечённый в строительство подземных сооружений, нарушил секретность своей программы и заговорил, среди элиты ЦРУ и военных, которая увидела свой личный спасительный выход для побега от надвигающихся катаклизмов закрытым, зажётся тревожный сигнал. Его смерть привела не только к его молчанию, она должна была стать ясным и очевидным сообщением всем другим, кто мог намереваться нарушить свою клятву, сохранять секретность. Если бы он был найден мертвым после явного самоубийства, сообщение об этом было бы туманным. Значит, он был застрелен – простая техническая встреча со смертью, которая могла ожидать и важного мафиози, смерть, которая *не* могла бы быть ошибочной при простом разбое или грабеже. Это подействовало, и большинство сведений в результате последующих утечек было дезинформацией, предназначенной для затемнения фактов, чтобы правда постепенно была затуманена и начала выглядеть абсурдной рядом с компанией людей, которые должны её охранять.

Намёки на Служащих Себе инопланетян, с которыми ЦРУ так поспешно заключило союз, чаще всего были истолкованы неправильно, поскольку когда они находились в подземных сооружениях, и когда их технология исследовалась военными, правило обязательств при встрече, которое они соблюдали, *не* понималось народом, слушающим эти рассказы. Военные были предупреждены о том, чтобы не трогать определённые устройства, но это было сделано, во всяком случае, исходя из предположения, что предупреждение должно было оградить их скорее от знания, чем от вреда. Приказ продолжать действия подвергал опасности *и* людей, *и* инопланетян, находящихся вблизи друг от друга, но Служащие Себе инопланетяне заботились только о своей собственной безопасности и реагировали таким способом, который перерос в то, что было интерпретировано как вышвыривание людей. Каждая сторона считала, что она защищается.

Союз со Служащими Себе инопланетянами возник в начальный период существования MJ12, и вопросы во многом отличались от тех, которые стоят в настоящее время. MJ12 пришли к пониманию, что им лгали, и что инопланетные посетители делятся на два вида, и неуклонно перешли к союзу с инопланетянами, Служащими Другим, такими как мы. Но небольшая часть старых союзов сохранилась и сегодня.

Боб Лазар

Боб Лазар, также как и Билл Купер, правдиво рассказал о своем опыте и он был атакован подобно Биллу Куперу, и знал, что он рискует и может потерять свою жизнь. Оба этих человека шли по узкой дорожке и играли в опасную игру. В то время, как остальные рассказывают о своем беглом знакомстве с документами и второстепенных деталях о возможно разбившихся кораблях, Билл Купер и Боб Лазар предоставляют информацию, не являющуюся ни вымыслом, ни слухами, но предоставляют полученные из первых рук свидетельства очевидцев, увиденные их собственными глазами ввиду своей деятельности, когда они находились в прямом контакте с MJ12. Они, таким образом, оба нарушают клятву о неразглашении, и рассказывают сверх того, что разрешают те, кто желает контролировать исходящий поток информации о секретной деятельности правительства.

Черта должна быть где-то проведена, и они оба через нее переступили. На самом деле, они оба остаются живы лишь потому, что вышли к общественности, и сделали это очень громко, прежде чем их смогли бы убить. Боба Лазара запутали в скандалах, устроенных для его дискредитации, и он пошел на это, как на альтернативу, стоящую позади этой кампании по дискредитации, ворчащей и шипящей на него. Также как Биллу Куперу пришлось иметь дело со слухами о его психическом здоровье, Боб Лазар научился жить с кампанией по втаптыванию его в грязь, как с меньшим из двух зол. Уж лучше он будет жив, но дискредитирован, чем произойдет какой-нибудь "несчастный случай".

Боб Лазар искренне рассказал о своем опыте работы по найму, чтобы содействовать военным инженерам и физикам, пытающимся при помощи восстановительной инженерии понять устройство космических кораблей, заимствованных MJ12 у Служащих Себе пришельцев. Его понимание неуклюжего характера военной операции, претендующее на научность, не является его фантазией и также никого не удивит в плане конфиденциальности, раскрывая, как работают военные. Дисциплина и долгая история сотрудничества с высшими руководителями приходит до осведомленности. Тем не менее, даже если самые серьезные ученые будут назначены восстанавливать эти корабли, их попытки не увенчаются успехом, так как секрет их работы скрыт там, куда они заглянуть не могут! Источник энергии этих кораблей – это натуральный ящик Пандоры, который взрывается при открытии, разрушая все, что есть поблизости.

Ввиду действия принципа информирования-по-необходимости (*прим. пер. – каждый знает лишь то, что ему непосредственно нужно для работы*), под которым работал Боб Лазар, он узнал лишь малую часть информации, уже собранной военными. Пробелы он заполнил своими собственными гипотезами, но так и не пришел к верным выводам. Даже *при помощи* информации, скрытой от него, он или любой другой человеческий ученый не придет к правильным выводам. Путь слишком длинен, и не только потому, что человеческий мозг имеет ограниченный IQ, но и потому, что гипотезы, которым человеческие ученые остаются верны, ошибочны. Они начали с тупоумия, а для прогресса в человеческом обществе нужно отдавать предпочтение независимому мышлению, ну а они так и остались там же. Так что они бешено несутся по неправильным дорогам. Это было хорошо известно пришельцам, снабдившими их этими кораблями для восстановительной инженерии, и если бы ситуация была иной, им бы просто не разрешили отдать эти корабли.

Комбинированные Сообщения

Отличить в каком-то вопросе правду от преднамеренной дезинформации или от фальшивых утверждений – не единственная проблема, встающая перед общественностью, которая слушает сообщения контактёров, прислушивающихся только к собственному ощущению своей значимости, сообщения от агентов правящих кругов, которые хотят, чтобы народ держался от всех визитёров на расстоянии, и сообщениях от личностей, наслаждающихся тем, что находятся в центре внимания, когда описывают явления, которые они никогда не наблюдали. Когда правда, пройдя все ступени, окончательно доберётся до поверхности, она часто обличена в запутанные формулировки, отражающие те проблемы, с которыми сталкивался исследователь, и поэтому имеет вид комбинированного сообщения.

Каждый человек должен противостоять своим собственным опасениям, когда впервые сталкивается со многими поворотами в восприятии реальности, которые всплывают на поверхность во время Пробуждения. Для человечества это не является единственным осознанием, поскольку Пробуждение несёт с собой больше, чем новости об инопланетном присутствии, делает больше, чем просто оспаривает религию и любимую концепцию, что человек – это единственный образ Бога, и требует большего, чем привыкание к концепции перевоплощения и к тому, что рай и ад созданы нами самими. Катаклизмы, к кото-

рым подошло мировое человечество, воспринимая их как посланные свыше, в считанные дни разматают всё на части, перекраивая континенты и разрушая цивилизации, – это лишь часть целого ряда сложных событий. Человек должен приспособиться к *очень большому числу* болезненных изменений, и поэтому вполне вероятно, что в сообщении любого данного человека к самому сообщению будут примешаны его личные тревоги.

Правительственные деятели, бывшие или действующие, склонны чувствовать беспокойство, когда создаётся угроза структуре, которую они лелеяли. Вербовка в ряды военных или поступление на работу чиновником – часто оказывается способом вхождения в большую, расширенную семью. Забота о здоровье, свои порядки и процедуры, касающиеся всех и каждого, и продвижение руководителей вверх по инстанциям. Понимание того, что правительство терпит неудачу, которое приводит многих из тех, кто вступил в строй, в состояние не уменьшающейся тревоги, там не *возникнет*. Кто-то должен быть виноват, и час-то это – инопланетные посетители, которые доставляют сообщение. Таким образом, если правительственные деятели, бывшие или действующие, часто являются владельцами правдивой информации об инопланетном присутствии или о наступающих катаклизмах, то они должны, скорее всего, примешивать к общению свои собственные тревоги.

Полуправда

В мире фактов и фантастики наибольшее беспокойство честным репортёрам причиняет "полуправда", которая окрашивает их в оттенки серого цвета и вселяет сомнение ко всему, что исходит из фактического источника. Самый простой способ дискредитировать правдивого рассказчика состоит в том, чтобы примешать в его сведения некоторые вводящие в заблуждение факты, верные только наполовину, и большинство из тех, кто услышит этот рассказ, всё отбросит, чтобы устранить сомнение. Создание "полуправды" является любимой тактикой при проведении дезинформации, особенно в том случае, когда объект стоек в своём противодействии другой тактике, делая её неэффективной. К честному репортёру будут сначала подходить с угрозами и взятками, и чаще всего эти тактики либо запугивают часть репортёров, либо склоняют их рассказ к желаемому направлению. Но те, кто стойко сопротивляется этой тактике, скоро обнаружат, что их путь усеян запутанной информацией – всем, с чем можно быстро расправиться, и они включают в запись свои пояснения прежде, чем может быть выполнена какая-то проверка основы сообщения.

Излюбленным видом "полуправды" является утка через правительственного служащего, снабжённая всеми доказательствами правдивости и предложенными документами, которые, судя по всему, являются подлинными. Правящая элита, скрывающая доказательства своей связи с инопланетянами и приближающихся катаклизмов, маскируемых утверждениями о глобальном потеплении, редко предоставляет суровые факты, но мучительная возможность показывается часто. Нужно ли обсуждать эти возможности прежде, чем будут вне сомнения доказаны? Чаще всего репортёр выставляет весь материал, который у него имеется, и когда отдельные части рассказа позже оказываются высмеянными, правящие круги остаются кругом в выигрыше. Эта тактика более эффективна, чем дискредитация личности путём выставления напоказ её образа жизни, её мотивов, её связей, её компетентности или её финансового положения. Причина проста. Внешне нападки выглядят лишь как попытка дискредитации. Но всё же когда репортёр передаёт или делает собственное заявление, оно ставится под сомнение.

Проект

Абсурдность проекта SETI (поиск сигналов от иных цивилизаций) основана на предпосылке, которая долго и громко упоминалась многими, что инопланетяне могли бы просто пользо-

ваться радиосигналами, что инопланетяне могли бы ожидать приглашения, что регулярные наблюдения НЛО в небе, по крайней мере, не должны быть учтены в этой программе как реальный фактор. *Конечно*, те, кто стоит у руля проекта SETI, знают, насколько абсурдно является эта предпосылка, и они, *конечно*, знают, что инопланетное присутствие на их планете существует. Все они являются активными членами большей организации – MJ12, и в большинстве случаев даже встречали инопланетян и обсуждали инопланетную технологию. Карл Саган был просто хорошим актёром, которому, по слухам, были предложены на выбор несколько ролей, и он выбрал роль скептика. Правительство оставляет подпорки для по-настоящему озабоченных проблемой существования инопланетной жизни, чтобы они могли за что-то зацепиться, и зрелище известных ученых, глядящих в небо и надеющихся на обнаружение радиосигналов типа "бип-бип", создаёт утверждение – Землю *ещё* не посещали. Всю же остальную часть шума по-настоящему озабоченные могут потом игнорировать как способ введения в заблуждение.

После всего этого Карл Саган сказал так:

Как долго будет продолжаться SETI? Пока существуют озабоченные граждане, нервно запрашивающие различные агентства, и пока правительство США сможет продолжать работать. Наступающие катаклизмы, конечно, положат конец проекту SETI, но мы ожидаем, что SETI будет изливать утешающие заверения вплоть до самого конца.

Сигнал из Созвездия Пегаса

Это действительно был обман, и довольно очевидный. Дезинформация поступает со многих направлений, но они все ведут к общему источнику. Тщательно организованная так, чтобы проявился конфликт, опровержение одних данных другими. Многие источники фактически не знают друг о друге, чтобы эта конкуренция между ними была искренней, по крайней мере, с точки зрения участников. Источник – это не MJ12, которая больше озабочена тем, как обеспечить выдачу правды таким путём, чтобы не была вызвана разрушительная паника. Источником не является также официальное правительство или какое-либо из его агентств, включая ЦРУ, недавно почти разрушенное. Источник больше связан с черными вертолетами и увечьями, со свободно образовавшейся группой лиц из правящей элиты, которые знают о наступающих катаклизмах и инопланетном присутствии, благодаря своей принадлежности MJ12 и намёкам, данными их друзьями. Одно из названий этой группы – Новый Мировой Порядок, хотя никакого формального наименования они не имеют, и во многих случаях даже не понимают, что работают вместе.

Многие потерявшие доверие члены ЦРУ, для которых исключение из правительства было альтернативой их устранению (т.е. их уничтожению), стали служить сильным и богатыми. Они знают друг о друге и связаны друг с другом, и работают совместно, не извещая об этом своих нанимателей. Если вас удивляет, что они могли проникнуть в НАСА и начать навязывать общественности обман, посмотрите на большинство деятелей, которые работают в НАСА, и на их прежнюю принадлежность ЦРУ. Все они образуют единый клуб зла.

Негативная Пресса

История Сириан (*обитатели системы Сириуса – прим. ред.*) незначительно отличается от истории Пляедеан или Скандинавов (Nordics), но они получили негативную прессу. Они обвиняются в засеве Земли отбросами своей цивилизации, имеющими злобное желание овладеть Землей, и, слыша эти всплывающие упреки, временами кажется, что им больше некуда идти. Кто это делал? Это были, вероятно, Сириане, принадлежавшие к плохой группе. Как возникло всё это ошибочное восприятие? Тем же самым путём, которым развивалось непра-

вильное восприятие нас самих – Служащих Другим Зетов, гуманоидов из Ориона и рептилий, а также вообще всех инопланетян.

Каждая, почти без исключения, инопланетная форма жизни, посещающая в настоящее время Землю, имеет посланцев обеих ориентаций – Служащих Себе и Служащих Другим, поскольку кроме редких случаев – когда на Земле появляются посетители из 3-й Плотности, находящиеся в сопровождении, – все остальные посетители находятся в 4-й или более высокой Плотностях и уже выбрали свою ориентацию. Если послы из ориентации Служения Другим отбрасывают свои интересы, ведут себя честно и работают негласно, послы от Служащих Себе выполняют церемонии, дают фальшивые обещания и тому подобное, чтобы произвести впечатление. Поэтому ваши правительства *первым делом* сошлись с этими послами и прежде, чем появилось понимание, что происходит деятельность двух чётких ориентаций, столкнулись *сначала* с их хитростью и программой захвата управления, и тогда они свернули красный ковёр, расстеленный для несправедливых пришельцев.

Слухи, начавшиеся как обычно разлетаться в период медового месяца, заканчивались, а так как такие слухи были выгодны тем Землянам, которые желали оставить людей на почтительном расстоянии от всех инопланетян, то они никогда не прекратятся. Вернее, они были подпитаны выдуманными историями, развеяны как искры от пламени теми, кто служит определённым элитам правящих кругов. Обширная масса всех сведений об инопланетянах, которая была пущена в ход под видом правды, просочилась через кого-то, имеющего верительные грамоты, проверена той или иной личностью, которая должна была знать, или найдена в старых бумагах, либо в материалах какого-то теперь уже умершего человека – все это является *состряпанной* информацией. И если подавляющее большинство инопланетян, контактирующих с людьми, принадлежит ориентации Служения Другим, эти фальшивые рассказы почти неизменно описывают инопланетян, типичных для ориентации Служения Себе.

Несущие Жизнь Планеты

Недавние заявления НАСА о том, что найдены теплые и влажные планеты, вращающиеся вокруг звезд, на самом деле не являются *новостью*. НАСА уже несколько лет знало об этих планетах. Что является новостью, так это взятый курс на то, чтобы делиться этой информацией с общественностью. В прошлом они придерживались политики отрицания инопланетного присутствия, и в одном ряду с этим стояло отрицание того, что *существование* жизни вообще где-нибудь возможно. Это приоткрытие еще одного покрывала соответствует новому курсу MJ12 на привыкание населения к инопланетному присутствию.

Зеты говорят о том, Что Есть Гибриды, и Почему Гибриды создаются путем комбинирования Зетанской и человеческой генетики; что Первоначальный Homo Sapiens – это вовсе не первая генетическая разработка; создаются ли Не Зетанские Гибриды; почему гибридная программа действует только в Старых Добрых США, а Особенные Дети рождаются во всем мире; что ожидаемый сдвиг полюсов имеет Связь с Катаклизмами, происходящими в истории периодически; какой Временной Интервал займет переход; почему многие похищенные сообщают, что Зеты, похоже, Увеличивают Темп осуществления программы; что начнут развиваться изолированные Колонии Гибридов; и что гибриды полагают, что в результате Межрасовых Браков с людьми у них в конечном счете появятся Партнеры по Команде. Зеты говорят о том, что гибридная программа осуществляется по Семейным Линиям и почему в гибридной программе Нет Пожилых, а иногда существуют Соглашения до Рождения; что иногда похищенных официально Знакомят с их потомками; какое мнение похищенные имеют по поводу Беременности, которая у них пропадает, и что они обижаются на отсутствие Охранных Правил; что переживают Доноры-Отцы; что вряд ли появятся Расширенные Семьи и что Зеты Лелеют Детей.

Зеты рассказывают о Технике Генной Инженерии; и говорят, какие страхи стоят за недавним Запретом на Клонирование; что причины, вызывающие Генетические Болезни будут скорректированы, но мы не будем иметь Совершенное Тело; какую роль играют Рецессивные Гены; что будут существовать как Основные Сходства, так и Различия в Физиологии, но желаемые Человеческие Черты сохранятся; что в действительности Эмоции у Зетов есть, но на них оказал влияние Эволюционный Скачок и замечательный Зетанский IQ, поэтому гибриды будут умнее своих земных родителей; почему характеристики гибридов не находятся точно Посередине между исходными качествами; почему целью не было то, что мы могли бы назвать Красивым Телом; и что, несмотря на перенесенные Прото-Гибридами трудности, появилась наша Модель 90-х. Зеты говорят о том, Когда Мы Сможем Встретиться с гибридами, и Где Они Живут; что где-то еще останутся Чистокровные Зеты, а люди могут оказаться Вымирающим Видом; что Враждебные Люди будут возмущены теми Кто в Ответе; и что возмущенные люди будут распространять Дезинформацию; что хотя гибриды Клонировались Зетами, они создаются не для того, чтобы спасти Умирающую Расу; и что некоторых людей, которые заявляют претензии на принадлежность к гибридам, можно отнести к Ложным Гибридам.

Что Есть Гибриды

Гибридная форма не является ни человеческой, ни Зетанской. Преимущество для людей, которые будут продвинуты до гибридов – множество. Кратко, они будут более разумными и обладать большими способностями к телепатии. Некоторые человеческие проблемы отсеются – такие как тенденция к ожирению; способность разгневаться не задумываясь о последствиях; небольшая продолжительность жизни; потребность съедать большое количество еды, основанная на газосодержащих периодах усвоения, метеоризме и частой дефекации. Поверьте нам, мы включили полезные способности. Ваша сексуальная жизнь не будет уменьшена в ваших будущих жизненных периодах. Ваша способность танцевать, чувствовать ритм, и ощущение удовольствия от теплой воды или шелковой ткани не будет уменьшена.

Земля собирается стать домом для существ в следующей стадии духовного развития, или плотности. Те существа, находящиеся в настоящее время в человеческой форме, которые сделали свой выбор в пользу Служащих Себе в конечном счете оставят Землю, а те кто сделали выбор в пользу Службы Другим останутся. Те существа, которые еще не выбрали, будут перенесены куда-нибудь в другое место когда их текущее воплощение завершится, чтобы продолжить обдумывание. Земля должна стать домом для инкарнаций в ориентации Служащих Другим. Если Вы желаете, Вы можете связывать это время с предсказанным раем на земле, или тысячей лет мира. Это время не будет раем и не будет продолжаться тысячу лет, однако.

И почему мы выбрали Землю? Имеется ли много обитаемых планет и уже не имеют разумной обитаемой разновидности? Обитаемые планеты, незанятые, – не в большом изобилии, и конкуренция за них остра. Земля подлежит Преобразованию в 4-ю Плотность, которая является нашей плотностью в настоящее время, и люди генетически подобны Зетам, так что гибриды, соединяющие характеристики и Зетов и людей могут давать существа с опытом в любой из этих сущностей и знакомом доме.

Наша гибридная программа должна создать новую форму человека, который будет иметь большие умственные способности, включая способность к телепатической связи. Человеческая форма будет постепенно сокращаться, потому что она не соответствует 4-й Плотности Службы Другим, которая требует умственных способностей больших, чем вы имеете в настоящее время. Те, кто будут продолжать воплощаться на Земле, нуждаются в этой новой форме. Они опрашиваются непрерывно, и соглашаются охотно. Как генетические инженеры, мы ответственны за обеспечение того, чтобы данные характеристики для прохождения инкарнации в 4-й Плотности в ориентации Служащих Другим были выполнены. Мы, например, не стали бы продвигать сильные тенденции к насилию, где слепой гнев может достигнуть кого-то в какой-то момент, даже если люди проголосовали за желание иметь это. Аналогично, более высокий интеллект – это характеристика, и даже если люди проголосовали за обратное, этот человеческий голос будет отклонен базисной характеристикой.

Первоначальные

Мы – не старейшие посетители, как Вы иногда любите называть нас, хотя мы прилетали на Землю в течение тысячелетий. Наша миссия по генной инженерии не первая такая миссия на Земле. Было много таких миссий, каждая из которых состояла из множества ступеней, и некоторые из этих ступеней разделяли тысячелетия. Мы были выбраны для текущей миссии по генной инженерии по трем причинам.

1. Происхождение нашей первоначальной генетики такое же, как у вас.
2. Мы энергично сократили нашу генетическую структуру, чтобы удалить агрессию, эмоции и сексуальные побуждения, которые мы рассматривали в качестве подстрекателей, наподобие тех, которыми мы разрушили наш мир. Поэтому наша генетическая структура в отношении способности к разумному мышлению и телепатической связи считается находящейся в превосходном состоянии для существования в 4-й Плотности.
3. У нас есть мотив, так как мы носим траур по нашему прошлому обращению с нашей собственной планетой.

Точка, где человеческая раса была впервые генетически сконструирована в ее теперешнюю форму, широко дискутируется. Неандертальский Человек был на одной из поздних ступеней эволюции. Почему же тогда потребовалось так много времени,

Старые Добрые США

и почему так мало доказательств более ранних шагов и ступеней? Генная инженерия занимает много времени потому, что ее результатом должны быть создания, которые могут жить в том мире, для которого они разрабатываются, и жить хорошо. В случае человеческой эволюции целью был не только разумный вид, но и такой, который также имел бы определенный уровень слепого гнева и агрессивности, чтобы быть способным жить рядом с большими наземными плотоядными животными. Неандертальский Человек имел проблему с пищеварением и должен был быть полностью заново реконструирован, с его согласия, в более позднюю форму человека. Причина потерянного звена в том, что эти звенья – на Луне, где генетические инженеры зачастую постоянно жили.

Старт генной инженерии берет начало многократно раньше Неандертальского Человека. Крошечные обезьянки были изменены, чтобы увеличить их размеры, расширить различные части мозга, сделать их более ловкими и смелыми, и т.д. Здесь были ступени и шаги в каждом случае. На каждой ступени эксперимент помещался обратно на Землю, чтобы увидеть, как он там живет, работает ли эксперимент или же требуются исправления. В большинстве случаев исправления требовались. Если бы все изменения опробовалось сразу, была бы путаница и беспорядок. Образец терпел бы неудачу и умирал. Так что изменения выполнялись постепенно.

Не Зетанские Гибриды

Действительность в человеческом обществе такова, что любая пара или даже любой одинокий человек, если захочет, может иметь отпрыска. Человеческое общество пытается этим управлять, устанавливая правила относительно того, кто на ком может жениться, или диктуют число детей, которое пара должна родить. Но в действительности процессом управляют сексуальные побуждения, тесно сопровождаемые побуждением стать родителями. Индивидуумы, которые нарушают правила, подвергаются риску остракизма или физического наказания, но происходит даже запрещенное расовое смешивание, тайком. Дело обстоит не так в генной инженерии, к которой приступают только после длительного периода оценки и которая – преднамеренное решение разума и право, предоставленное Советом Миров. В многих случаях проект генной инженерии, включающий объединение двух разновидностей тесно сопровождается или даже перекрывается дополнительной генной инженерией, чтобы ввести выборочную ДНК из третьего или четвертого вида. Однако в большинстве случаев это просто усовершенствование одного разумного вида с помощью ДНК из другого вида с желательными особенностями.

Для Земли в данное время, Зеты были выбраны стать таким видом, как мы уже объясняли. Нас выбрали не только из-за нашей генетической совместимости, например наличия у нас основанного на железе гемоглобина, но и из-за нашего контроля над эмоциями. Люди время от времени почти управляют эмоциями, не только слепым гневом, который может заставить их зарезать своих любимых в припадке ревности или крушения надежд, но и страхом. Страх может калечить людей, беря под свой контроль умственные процессы наводнением их изображениями того, что может произойти, так, чтобы сильно билось сердце или слабели колени и мысли о том, что может случиться, завладевали человеком. Как мы объясняли, эмоции "бороться-или-убежать" были необходимы для выживания на Земле, из-за значительного числа больших плотоядных животных, но в 4-й Плотности такие оборонительные эмоции не являются необходимыми для выживания.

Никакой другой инопланетный вид не участвует в разработке гибридного вида, ни предоставлением генетического материала, ни как генетические инженеры, так как желательные черты – высокий IQ и большой контроль над эмоциями – являются чертами, которые мы имеем в изобилии.

Гибридная программа, в которую вовлечены мы, Зеты, реализуется не по всему миру. Причины для этого территориальные, среди которых одна – кого называют инопланетянами, или существами из миров, иных, чем Земля. Эти вопросы поставлены Советом Миров, где рассматриваются различные усилия в процессе реализации на Земле и контролируются соглашения между инопланетными группами о том, каково будет влияние на людей. Как говорится, слишком много поваров испортят суп. Разрабатываемые гибриды, которые содержат лучшие качества и людей и Зетов, в будущем станут домом для инкарнации сущностей Службы Другим со всего мира, также как и из Северной Америки. Северная Америка рассматривается как пламенный котел мирового генетического материала со всей Земли.

Особенные дети

Человеческие дети рождались с небольшим процентом Зетанской генетики, начиная с 1950-х. В этих случаях сущность, планируемая для воплощения в младенца, давала соглашение перед рождением, и консультировались со всеми опекающими родителями. Однако сущность, которая воплощалась, была главной в этом вопросе.

В то время как в нашей гибридной программе мы ищем смесь больше, чем 50/50, с сохранением лучшего из обоих видов, постепенное вливание генетики Зета в отобранных человеческих детей было в процентном отношении крошечным, 3-5 % с 1950-х до 1980-х, с увеличением до 10 % в 1990-х годах. Зетанская генетика была выбрана для исследований, чтобы определить как будут работать некоторые подходы генной инженерии при полной стрессовой ситуации. Следовательно, любые два добровольца не имели бы одинаковые особенности. Как бы там ни было, дети, рожденные до 1990-х годов, выглядели и действовали на 100 % как люди. Небольшие изменения их пищеварительных, кровеносных или нервных систем не были достаточны, чтобы даже привлечь внимание их родителей или врачей. Однако наш тщательный текущий контроль этих добровольцев дал нам избыток информации, которая может применяться непосредственно к гибридной программе. Таким образом, все будущие жители Земли получили пользу, и этот момент не был бесполезен для наших добровольцев.

Начиная с 1990-х, эта программа вышла на следующую ступень, поскольку Зетанская генетика помещалась в эмбрион, прежде всего *не* с целью исследования, а чтобы внедрить способных молодых людей, которые помогут с Преображением. Эти особенные дети рождались во всем мире, у родителей, *очень высоко* мотивированных, чтобы защищать и лелеять их. В этих ситуациях *оба* родителя, и в некоторых случаях расширенное семейство, должны быть твердо в ориентации Службы Другим и всем сердцем стоять за программу. Что-нибудь меньшее является риском для ребенка, так как эти сущности дают доказательства их гениального уровня IQ и другие различия, которые мы не будем здесь перечислять, тем, кто к ним близок.

Интеллект может быть скрыт, когда ребенок понимает те опасности, когда другие характеристики могли бы выдать его, если бы стали известны. Является ли тихий ребенок гением или непонятливым? Трудно сказать. И гениальные дети не обязательно хорошо учатся в школе. Эйнштейн, например, казался, был отстающим. Фактически, он скучал в неучастии, обычная реакция умственно одаренных детей на рутину, где все должно учиться со скоростью самого медленного ученика. Эти дети все имеют повышенные телепатические способности, и таким образом инстинктивно знают, кому они могут доверять. Их размещение во всем мире таково, что они никогда не могли быть обнаружены людьми, желающими убить их, замедлить Преображение, или использовать их для своих собственных целей.

Кроме того, они находятся под нашей защитой, и по Обязательным Правилам инопланетяне в ориентации Службы Себе не могут вмешиваться. Вы можете считать это типом Неограниченного Обязательства на всю жизнь, между воплощенной сущностью и нами.

Этим детям предназначено стать лидерами в течение тревожных времен впереди, и работать ради *всех* людей, выживших в наступающих катаклизмах. Они должны рассматриваться не как уроды, а как ракеты любви и помощи, кем они и являются.

Связь с катаклизмами (с. 298)

Временной интервал (с. 299)

Увеличивают Темп

После катаклизмов большинство людей Службы Другим, благодаря тому, что останутся на Земле, потребуют нового жилища, если можно так выразиться, и наша задача состоит в том, чтобы обеспечить достаточное количество маленьких гибридов на тот момент времени. В данное время мы торопимся, чтобы достичь этой цели. Следовательно, количество гибридов многочисленно.

Как мы ускоряем нашу гибридную программу? Каждый занимается сексом все время, и ежегодно производит младенцев? Или мы используем методы генной инженерии, типа производства *in-vitro*, где наш отбор генетических образцов достаточен, чтобы пойти в массовое производство? Ни то, ни другое не имеет места. Гибридной программе пока не позволено осуществляться автоматически, когда мы сможем позволить природе осуществлять свой курс. Мы все еще продолжаем плести генетическую нить, исправляя дефекты со вставкой отсутствующих ДНК, и работаем круглые сутки над этими проблемами. По причине больших голов, из-за увеличенного интеллекта, и меньшего размера бедер, из-за нашего Зета-Ретикулянского вклада, младенцы не вынашиваются до срока разрешения от матери. Это не является, говоря технически, необходимым. Младенцы внутри матери близки к ее сердцу, но младенцам, развивавшимся вне матери, также может быть послана наша любовь. Мы собираемся использовать смесь методов, как мы это делаем сегодня.

Колонии Гибридов (с. 299)

Межрасовые Браки (с. 300)

Партнеры По Команде (с. 299)

Семейные Линии

Гибридная программа развивается вдоль семейных линий. К сожалению, при объединении генов людей с Зета-Ретикулянскими генами произошла досадная потеря. Последующими усилиями эта потеря была восстановлена. Это мало чем отличается от косы, где пряди вплетаются обратно. Коса прочнее распущенных волос или бечевки. Другой способ понять это – сказать, что первая попытка грубо обтесывает, а последующие заполняют щели. Мы имеем возможность возвращаться

назад во времени, чтобы собирать генетику, если нам это требуется. Это было даровано нам силами, наблюдающими за нашей работой.

Нет Пожилых

Хотя посещения происходили в течение многих эпох, только последние несколько десятилетий их темп был впечатляюще ускорен. Гибридная программа, начатая в концепции только с начала столетия и запущенная в полную силу только в течение второй половины этого столетия, только недавно была частью программы. Собирая генетические пожертвования, сперму и яйца, начав с нескольких индивидуумов, избранных в начале этого столетия, и базируясь на том, что мы узнали относительно совместимости и желательных генетических признаков, мы начали программу всерьез. Соглашения до рождения на участие в гибридной программе были совершены так, чтобы люди, рожденные около 1930-х, были доступны гибридной программе. Мы также могли включить в программу и тех, кто уже воплощен и послал Зов, но их количества не хватало. Поэтому, поскольку гибридная программа всерьез началась около 1950 года среди участников-подростков или молодых людей лет двадцати, то ее участники теперь или молодежь, или молодые взрослые, или в среднем возрасте – но не пожилые.

Соглашение До Рождения

Соглашения до рождения относительно редки, поскольку они представляют собой вмешательство в нормальный ход духовного развития. Приоритет на Земле – молодые души должны иметь все возможности для своих уроков. Эти уроки заботливо подобраны и основаны на потребностях молодых душ. Сам факт Преображения рассматривает участие взрослых, но в настоящее время за пределами школьного класса. Таким образом, соглашения до рождения были разрешены к внедрению не ранее прошлого (19-го) столетия, лишь по мере того, как мы приближались к Преображению, но поскольку Преображение прогрессирует, они будут становиться все более и более частыми.

Нашей гибридной программе, например, было предоставлено разрешение на большее число соглашений до рождения, чем в предыдущих столетиях, где это число было близко к нулю, потому что мы должны гарантировать сотрудничество с теми, кто начинает генетическую родословную. Без соглашения до рождения это гадание о том, что именно может воплотиться в данный генетический материал, в ребенка, и не выберет ли ребенок отказ от сотрудничества с нашей гибридной программой. Так что мы имеем определенные ключевые пакеты ДНК и детей, воплощенных с соглашениями до рождения без слишком больших препятствий. Те, кто имеют соглашение до рождения, узнают это в довольно молодом возрасте. Они чувствуют какую-то разницу, и полностью осознают это, когда придет время. Тем не менее, они сотрудничают с этим соглашением до рождения удивительно хорошо.

Знакомство

Нэнси была знакома с одним из дюжины ее гибридных детей, сыном, и со многими из его отпрысков. Она задокументировала их встречи, и мы дадим ей рассказать об этом.

Начало воспоминания Нэнси под гипнозом

Мне тогда было около 19-ти. Мне кажется, что я слышу что-то в гостинной. Я выхожу проверить. Я продолжаю надеяться увидеть тех маленьких человечков. Я спускаюсь и прохожу через столовую и буфетную на кухню, чтобы увидеть. Я вижу, что один из них на кухне, там, где дверь, где вы входите сбоку. Он просто стоит там. Мне кажется, что он сообщает: "Мы хотим, чтобы Вы пошли с нами" или что-то вроде этого. Он не кажется

самостоятельно решающим это, и я слышу, что что-то снаружи звучит как тихий хруст на снегу. Я достаю свое пальто и одеваю его. Мне только кажется, что на мне какие-то мешковатые светлые штаны. В те дни мы не носили джинсов, а все время носили мешковатые штаны. Я выглядываю наружу и выхожу с ними на холод. Снаружи чувствуется холод, потому что я сидела дома и вроде смотрела телевизор. Он спускается по лестнице передо мной. Там только около 3 или 4 бетонных ступенек, выходящих к проезду. Он выходит в сторону, вдоль дома, и мы идем рядом к проезду.



С другой стороны гаража было более открытое место, несколько деревьев и никаких домов поблизости. Я что-то вижу. Это не одна из тех 12-футовых (3,6 м) рабочих лошадок, этот – 100-футовый (30 м), намного больше. У него та же стандартная форма блюдца, и он темно-серый. Я иду за маленьким немного сзади, потому что не знаю, в какую сторону. Он идет по кустарнику, мы где-то между гаражом и кораблем. Мы заходим под корабль. Он не совсем стоит на земле, хотя я слышала звук хруста. Здесь что-то вроде небольшого трапа, 3-4 ступеньки, которые спускаются в 10-15 футах от центра. Это напоминает цепочку, бегущую, когда вы положите руки. Это направляющая, ручной рельс, который наверно исчезает. Я гляжу внутрь, там совсем темно, но он хочет, чтобы я шла первой. Когда поднимаюсь, там я вижу, что свет включен, на внутренней стороне. Это комната, центральная комната, 30-ти футов (9 м) в ширину, но не во весь размер корабля. Там с полдюжины Зетов. Это не что-то официальное, они просто толпятся вокруг. Стены – почти белые, а не обычного сероватого оттенка. Ну, возможно он только выглядит сероватым, если свет не включен, потому что много раз, когда у них были эти 12-футовики, это было днем и там не было так уж много нужды в освещении, потому что дверь была открыта.

Мне очень любопытно. Кажется, нет никакой повестки дня. Я чувствую, что дверь и маленький трап позади нас втянуты в корабль. Я понятия не имею, в движении мы находимся или нет, если мы поднялись. У меня есть мнение о том, что происходит, но это очень мягкий старт, просто медленный подъем прямо вверх. Я держу руки в карманах и смотрю вокруг. Никто, кажется, не обращает на меня никакого внимания. В стороне есть сводчатый проход, справа от меня, и входит еще несколько. Это похоже на группу, и я вижу среди них одного маленького, его голова чуть выше их колен. Я почти не могу видеть его, потому что он остается прямо в середине этой группы. Он не отстает и не выходит вперед, он все время посередине. Я только замечаю, что некоторые из этих небольших ног меньше, чем другие, и что на нем брючки. У Зетов, которые лишь кожа да кости и всё. Вы не отличаете, где их собственная кожа, а где костюмы. А на нем надеты маленькие, немного мешковатые светлые штаны, маленькая, немного мешковатая рубашка и маленький темный, почти черный пояс, тонкий, возможно шириной в дюйм. Его голова – белая, она не имеет серых оттенков, как у них. Выглядит более округлой, чем их в форме слезы. У него она вся более круглая.

Они выходят в комнату, а он остается между ними, для безопасности. Мне это очень любопытно. Потом они останавливаются, и я боком ступаю влево, на шаг или два, ставлю руки на колени и немного наклоняюсь, чтобы лучше его разглядеть, потому что он не выходит. Он отводит взгляд. Он просто продолжает тарачиться на середину моих голени или на мои колени. Не хочет поднимать глаза. Он совсем крошечный. Его голова была бы чуть выше моих колен. Он не похож на маленького ребенка с большим животом. Он почти столь же тощий, как они. Он сложил свои ручки перед собой. Я говорю что-то вроде "как тебя зовут". Называю себя.

Я сажусь на пол и не смотрю на него прямо. Я смотрю вправо, а он смотрит влево. Я сажусь на пол и расстегиваю пальто. Я сижу, скрестив ноги. Я говорю все время об одежде, о том, что на мне тоже штаны. И тогда он подходит немного ближе. Он у моего левого плеча, примерно в 8 дюймах (20 см), и смотрит на

меня. Пока я не смотрю на него, а смотрю вправо и говорю, он позволяет себе подойти. Он исследует мою одежду. Я думаю, что это то, что он делает. Исследование моих штанов. Я говорю, что я ношу штаны. Я снимаю обувь и показываю ему мою ступню, что у меня есть пальцы на ногах. Я показываю руку, что у меня есть пальцы на руках. Я задираю штанину и показываю ему, что у меня есть колено и нога. Я все время болтаю. Он вроде подходит вплотную к моей ноге, смотрит на мою икру и исследует ее. Я полагаю, что ему любопытно. Я сбрасываю пальто, чтобы показать ему, что у меня есть локти. Он практически надо мной. Я добираюсь до волос на голове, и наклоняю голову вперед, чтобы показать ему, что такое волосы. Я тяну за них, чтобы показать ему, что Вы можете потянуть их, и это не больно, что они прикреплены, и на что они похожи на голове, где все эти маленькие штучки растут. Потом, мне кажется, я показываю ему мое ухо. Я закрываю глаза и открываю рот. Я держу глаза закрытыми, потому что я думаю, что открывание рта может его испугать. Я кладу пальцы в рот и трогаю зубы, так что он может видеть, что я не собираюсь его кусать. И я чувствую этот маленький палец, легкое прикосновение, как будто он тоже хочет чего-то коснуться. Я держу глаза закрытыми, так что он не должен стесняться.

Потом я слышу, что одни из них говорит "Это ваш сын". Тогда я открываю глаза и смотрю вверх. Я спрашиваю, какого он возраста. Кажется, 3,5 года. У него нет никаких волос. Его голова, похоже, вся округлая и белая. Она не выглядит действительно твердой. У нее впадины здесь и там. Наши черепа гладкие, так что я даже не знаю, есть ли там внутри кость. Может, там только мозг. Он имеет крошечные ушки. Они очень маленькие. Его глаза – карие и у них нет никаких белков. Его глазные яблоки больше чем наши. Я не смотрю прямо в его глаза. Они большую часть времени потуплены, или его голова большую часть времени опущена, так что я на самом деле так и не взглянула на него прямо. Он имеет легкие выпуклости над глазами, не брови, а только гладкую часть с намеком на выпуклость выше глаз. Я спрашиваю, где он живет, и они говорят "С нами". Я спрашиваю "Почему вы это делаете?". И они говорят "Мы должны, у нас неприятности, вот почему вы нам нужны". Они говорят "С ним все хорошо, и он очень интересовался вами". Я спрашиваю его, передавая телепатически "Есть ли что-нибудь еще, что ты хочешь узнать?". Он рассматривает кнопки и подобные им вещи. Я думаю о вещах вроде домашних животных, о пушистых домашних животных и о котятках. Интересно, какие игрушки у них есть. Они говорят "Он имеет очень стимулирующее окружение". Я спрашиваю "Я увижу его снова?" Они говорят "Возможно, если вы оба захотите, мы можем это устроить". У меня появилось чувство, что уже пора уходить. Я говорю ему, что он "Очень милый, прямо как куколка, такой забавный". Я говорю ему, что я тоже считаю, что с ним все хорошо. Предполагаю, я немного прослезилась.

Конец воспоминания Нэнси под гипнозом

Начало рассказа Нэнси

Я недавно встретила моего гибридного сына, который теперь вырос. Он не склонен к полноте, лыс, и у него по-прежнему прекрасные большие глаза. Губами он может издавать не слова, а только звуки, вроде "Ам умм". Как и следовало ожидать, он общался телепатически. Мне было сказано, что он может есть. Он сказал, что у него нет никакого имени, но как часть генетической программы он имеет номер. Сколько у него детей – 141, и число все увеличивается. Я встретила с некоторыми из них. Они очень похожи на их отца, но обоего пола, некоторые в штанах, а некоторые в платьях, так что никакого клонирования, как я полагаю. Мой гибридный сын имел 5 пальцев, но мизинец был всего около дюйма (2,5 см) длиной и выглядел странно. Некоторые из детей имели пропорциональный мизинец, и Зеты объяснили, что он "сглажен" при гибридизации. Я заметила, что суставы у детей не так подвижны во всех направлениях, как суставы Homo Sapiens. Дети любопытны и активны, и не стесняются прикосновений.

Конец рассказа Нэнси

Беременность

Наш эмиссар, Нэнси, участвовала в гибридной программе начиная с подросткового возраста и до двадцати с небольшим лет, и она расскажет эту историю с точки зрения контактера.

Начало воспоминания под гипнозом Нэнси

У меня было любимое место. Это было у ручья. Там, где ручей делал излучину, была построена каменная стена. Она должна была предотвращать эрозию почвы. Можно было сидеть на этой каменной стене и смотреть на воду и на большие деревья вокруг. Некоторые деревья впереди немного выходили на дорогу. Здесь были места, где я ходила, они были действительно глубоко в лесу, и большую часть времени можно было ни разу не встретить человека. Я смотрела на воду, которую можно было увидеть кое-где вдаль, и создавала соединение, создавала мысленную связь. Я могла уставиться на воду, или смотрела на другую сторону, и входила в расслабленное состояние, пытаюсь обратиться к вселенной, пытаюсь понять вселенную. Это похоже на Junior High. Я ощущала, что что-то почти *заставляет* меня спускаться в этот лес, много раз. Я спускалась. Там был путь, которым можно попасть с улицы. Я шла домой, шла к лесу, спускалась в лес и бродила там.

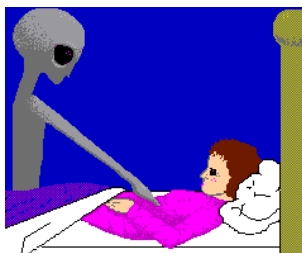

Кажется, они всегда подходят к тебе сзади, и никогда спереди. Это чувствуется почти как тяга, как будто что-то тянет в направлении, обратном гравитации, как будто ты магнит, который тянут назад и вверх, как будто что-то захватило тебя позади плеч и просто тянет вверх. Почва уходит из-под ног. Я не чувствую никакого особенного страха насчет этого. Я думаю, это было потому, что всему, что происходило в лесу, я доверяла. У меня было большое доверие природе. Я не думала, чтобы что-нибудь естественное было злым, и если это случалось в глубине леса, это должно было быть хорошо, это должно было быть естественно. Чувствую, как будто земля уходит из-под ног, на 20 или 30 футов, и мне стало только немного не по себе. Похоже, надвигается что-то темно-серое, и лязг. Я услышала лязг. Почти темнота, и кто-то похлопывает меня по плечу. Я вижу что-то уголком глаза. Это существо побольше. Хотя он вроде бы больше, чем другие, он такого же телосложения, только выше. Он говорит "Мы снова здесь". Я думаю, что он слегка проверяет мой лоб. У меня есть этот след. Он причесывает мои волосы. Он говорит "Мы должны поговорить с тобой о вселенной. Ты знаешь, куда вы идете? Мы все связаны с вселенной". Всё взаимосвязано. Мы все взаимосвязаны, переплетены.

Он хочет отпечаток моей ладони. Я прижимаю мою ладонь к чему-то. Все-таки думаю, что в этом возрасте я носила кошечки. Кажется, они проверяют мое туловище. Похоже, у меня еще нет груди. Кажется, они проверяют, как я расту или что-то такое. Я почти чувствую, как меня измеряют вокруг бедер, это похоже на то, когда тебя измеряют в кабинете врача, структуру скелета, главным образом вокруг бедер и грудной клетки. Я встаю, хотя, кажется, на мне нет никакой одежды. Мне думается, он говорит "У нас проблема". Они совершенно серого цвета и *тощие*, как толстая ручка от метлы. Это то, что мне это напоминает. Даже их тело почти как толстая ручка от метлы. Они не выглядят содержащими много вещества. Или, может быть, они сами толщиной со столб, а руки и ноги – как толстые палки от метлы. Очень-очень серые. Никакого цвета. Я замечаю, что мое (тело) намного толще, чем их. Он говорит, "Нам надо работать вместе. Мы нужны друг другу". Вот что он сказал. Я почувствовала его беспокойство. Что-то о вселенной, такого рода забота. Мы все связаны. Есть такая связь. Что-то, о чем каждому надо волноваться, чувствовать свою ответственность за это. Не ответственность из чувства вины, а такую ответственность, как будто ты должен что-то делать с этим, что ты должен быть обеспокоен. Надо что-то делать со всей вселенной. Мы все вместе – часть этого.

Я думаю о том, что мы всегда спали с открытыми окнами, и лягушки звенели несмолкающим хором. Я любила спать в передней спальне, где могла слышать лягушек. Большую часть времени я могла спать там одна. В то время меня мало что беспокоило. Я очень ярко, как будто в кино, помню открытое окно. Эти штуки (ставни) закреплялись снаружи, и их нельзя было закрыть изнутри. Так что дом не был действительно защищенным. Я вспоминаю о том, что была в той передней спальне, где могла слышать хор лягушек, и кое-что происходило с моим животом. Это немного мешало. Я подумала, что он проник через окно, но я не думаю, что он действительно это сделал. Я думаю, что он просто появился в спальне, и я предположила, что он проник через окно. Было чуть-чуть неудобно, но иначе, чем если бы я была слегка встревожена. Не думаю, что я была обеспокоена. Постельное белье было с меня стянуто, и он проверил мой живот. Это как тыканье пальцами, как то, что они делают, чтобы выяснить, не воспален ли твой аппендикс, тыканье вокруг, но это не кажется чем-то важным. Я помню звуки лягушек, что я проснулась и обнаружила, что там кто-то стоит. Это было то высокое существо, не те маленькие человечки, которые были меньше меня в том возрасте. А этот был немного выше меня, и он стоял там.

Думаю, что он появился, чтобы кое-что проконтролировать. Это была проверка состояния. Я встала и пошла вслед за ним из дома, потому что дом был открыт. В гостиной была дверь, которую можно было открыть. Через веранду можно было выйти наружу. Весь район был очень уединенным. Мы были в конце улицы. Темно, середина ночи. Я встала, в моей ночной рубашке, вышла следом за ним из двери и проскользнула вдоль улицы, потому что прямо через улицу было болото. Мы не пошли к сараю. Мы спустились туда, где деревья были очень густыми, и там была низина. Я шла за ним в моей маленькой ночной рубашке. Я помню, как однажды, когда я вышла на улицу, я объяснила себе это тем, что я всего лишь вышла подышать ночным воздухом, или что-то такое. Ладно, может это было позади курятника. Там было что-то вроде открытого пространства, прямо позади деревьев. Он появился, чтобы кое-что проконтролировать. Тому, что он что-то контролировал, есть причина.

Я хорошо знаю мою тазовую область, тяжесть, которую чувствуешь, когда скоро будет менструация, там, где скопилась кровь и тело содержит больше жидкости, а органы там ощущаются немного эротичнее, только из-за того, что они налиты кровью. Я взбралась на что-то. Я могу сравнить это с биде, над которым расставляешь ноги в стоячем положении. Совсем не наклоняешься. Опять вся эта тяжесть в области таза. А теперь у меня в животе небольшой спазм, такое же ощущение, как когда бывают менструальные судороги, когда начинается менструация, и сначала прорывает преграду из слизи, чтобы мог хлынуть поток. Небольшой спазм и чувство избавления от давления. Другими словами, тазовое воспаление или переполнение кровью уменьшились, и в то же самое время спазм прекратился. Я не слишком задумываюсь об этом. Это почему-то кажется не очень важным, и конечно, это не так плохо, как когда вырвет, потому что тогда тебя тошнит. В этом не было бы ничего особенного даже в парке на танцах. Это представляется чем-то совсем незначительным. Я ничего не думаю об этом. Я иду назад. На этот раз я выхожу из ворот курятника и возвращаюсь через ту же самую заднюю дверь, похоже меня беспокоит, что на меня могут наорать за то, что я гуляла по улице. Мне не разрешалось такого делать. Везде темно, все спят. Я просто возвращаюсь обратно в кровать.

В те дни, если у меня были месячные, это было связано с татпонами. Если у меня не было нормальной менструации, я не слишком об этом задумывалась. Кажется, мать только что предоставила меня самой себе, насчет месячных и тому подобных вещей. Я могу вспомнить случаи, когда у меня должна была быть менструация, и ее не было, только такой спазм, который происходит естественно в любом случае. Я не говорила ничего матери, потому что не думала, что что-то было не так.

Я помню, когда мне было [19, и я работала все лето на курорте], мой живот был немного больше, чем плоский. Когда я вернулась [домой], я пошла, чтобы повидаться с доктором, потому

что мои месячные прекратились. К тому времени у меня уже была менструация, начавшаяся после того, как я назначила встречу. Он сказал, что это нормально для женщин, что у них бывают задержки, если они путешествуют или тяжело трудятся и тому подобное, хотя я ничто такого не делала. Я была девственницей, и мысль о беременности никогда не приходила мне в голову.

Конец воспоминания под гипнозом Нэнси
Все права защищены: ZetaTalk@ZetaTalk.com

Охранные правила

Тем, кто рассматривает гибридную программу, по существу не участвуя в ней, тот факт, что людей с родительскими интересами держат фактически в отдалении от их отпрыска, кажется жестоким. Они слышат эмоциональные истории о матерях, державших младенцев, которых они инстинктивно признали своими. И где, по-видимому, малыши вырваны из рук их матерей, чтобы быть возвращенными стоящим рядом бесчувственным инопланетным нянькам. Те, кто действительно участвуют в этих драмах, понимают лежащую в их основе структуру, и в тех случаях, когда они могли бы выражать эмоции, они не выражают гнева или даже обиды, хотя возможно некоторую печаль.

Те, кто участвуют в гибридной программе, делают это, потому что они согласились участвовать еще до своего рождения, даже до того момента, когда была выбрана следующая инкарнация. Они понимают ситуацию, что их гибридные дети не могут жить на Земле в человеческом обществе в это время. Они понимают обильное и нежное окружение, в котором воспитываются их гибридные дети. Будучи твердо в ориентации Службы Другим, они не хотят изъять своих отпрысков из *этого* окружения, чтобы поместить в человеческую обстановку, где они, по всей вероятности, были бы искалечены, убиты или стали бы посмешищем. Охранные правила относительно гибридных детей – не проблема для истинных родителей, но становятся проблемой для тех, кто включает себя в драму, будучи посторонним к происходящему. При этом они едва ли понимают многие факторы в игре, и больше того, конечно, не понимают решений и обязательств, принятых человеческими участниками. Они даже не вооружены фактами.

Доноры-Отцы

В соответствии с их склонностью делиться личными переживаниями и искать эмоциональную поддержку у других, большинство сообщений от контактеров-доноров в гибридной программе были от женщин. Эти сообщения описы-

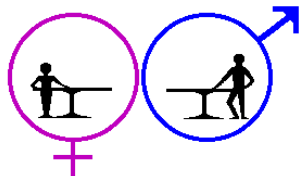

сывают, как женщин-доноров часто обследовали, чтобы определить, когда у них будет овуляция, или как производились вагинальные процедуры, чтобы извлечь яйцеклетку, имплантировать зиготу или удалить плод после нескольких недель, на которые он остается в матке матери-донора. Они также и родители, сообщающие, что встречались с их потомками. Очень эмоциональные встречи, где открыто выражены тоска и сожаление в неизбежном разлучении матери и ребенка.

Где же во всем этом отец, мужчина-донор? На самом деле доноры-отцы имеют столь же непреодолимые переживания, связанные с их потомками и физическими процедурами, которые к этому относятся. Причина меньшего количества сообщений – в доноре-отце, из-за конфликта между ролью отца-донора и тем, что человеческое общество ощущает как роль мужчины. В человеческих обществах мужчина единственный, кто командует. Он единственный, кто делает что-то с *другими*, включая женщину. Никто не делает что-либо с *ним*. Это ощущение выходит

за рамки сексуального акта, оно пронизывает человеческое общество и роли, принятые на себя мужчинами и женщинами. Мужчины ведут, они отдают распоряжения, они принимают решения, так что роль, которую они испытали, как отцы-доноры, крайне не согласуется с тем, каково, как уверяли их с детства, надлежащее им место.

Доноры-отцы регулярно обследовались по поводу их здоровья и подвергались извлечению спермы в то же время, когда была готова яйцеклетка донора-матери. В отличие от обычного пожертвования спермы мужчиной в человеческом обществе, где ему позволяет выбрать своего партнера по кровати, а также время и место сексуальной встречи, доноры-отцы в гибридной программе не выбирали ни партнера, ни время, ни место. В добавление к этому оскорблению, они находятся в пассивном положении при предоставлении вклада. Чашка помещается около их гениталий, и сексуальная реакция возбуждается только через мысленное воздействие. Нет никакого физического возбуждения, так что удовольствие невелико. В тех случаях, когда доноры-отцы желают участвовать так же, как доноры-матери, это не тот вид переживаний, что будет громко обсуждаться ими в раздевалке после возвращения в человеческое общество. Таким образом, о переживаниях доноров-отцов слышно мало.

Все права защищены: ZetaTalk@ZetaTalk.com

Расширенные Семьи

Контактеров, которые участвуют в гибридной программе, предоставляя генетический материал, иногда, по ряду причин, знакомили с их потомками. Прежде всего, потому, что они оба хотели встретиться друг с другом. Одновременное желание. Так как инопланетянам нельзя входить в контакт с людьми, если человек не дает Зов, и поскольку Зов диктует природу визита, желание контактера о встрече со своим потомком, *должно* присутствовать для того, чтобы знакомство между родителем и ребенком вообще произошло. Аналогично, мы не принуждаем гибридов встречаться с жаждущими родителями, если они отклоняют приглашение по каким-либо причинам. Большинство *отклоняет*, поэтому знакомства – редкость.

Гибриды – это главным образом сущности, которые уже какое-то время жили в 4-й Плотности и добровольно вызвались на эту трудную обязанность из-за их целеустремленности и желания Служить Другим. Они сосредотачивают свое внимание на будущем, на ситуации, где многочисленные человеческие души, которые не знают *ничего*, кроме жизни на Земле, будут воплощаться в тела гибридов. Этим вновь прибывшим для жизни на Службе Другим в 4-й Плотности надо будет приспособливаться, хотя это будет не столь уж мучительно. Подобно всем большим притиркам, эта тоже, как ожидается, встретит сопротивление. Человеческие души, которые могут количественно *доминировать* над будущей гибридной группой, будут оказывать давление для возвращения к старым и знакомым путям. Вместо того, чтобы объединяться в существующее сообщество 4-й Плотности, принуждение большинства может склонить сообщество 4-й Плотности объединиться в воспоминание о том, каким было человеческое общество.

Таким образом, сообщество-цель твердо имеется в виду, а взаимодействие с людьми ограничивается областью, где человеческая история и культура изучается, но не становится столь громким голосом, что он заглушает нормальную песню, спетую общинами Службы Другим 4-й Плотности. Человеческие родители будут взволнованы при встрече со своим потомком, и это закономерно. Эти эмоции могут быть принуждающими и поколебать решимость и сосредоточенность сущности, воплощенной в тело гибрида. Если сущность, воплощенная в тело гибрида, полагает, что может стать объектом воздействия, она может, и наиболее часто *отклоняет* просьбу о знакомстве от своих человеческих родителей.

Что это означает для будущего взаимодействия между гибридами и их родителями? Немного, если любое взаимодействие может быть ожидаемо. Отношения "родитель-ребенок" – в сердце и памяти и родителя, и ребенка, но этот факт не прева-лирует по важности над ключевой целью помощи большому количеству человеческих душ приспособиться к жизни на Службе Другим в 4-й Плотности в течение кризиса после пред-стоящего сдвига полюсов. Немногим более 25% человеческой популяции на Земле полностью Служат Другим. Как и с ос-тальной частью человеческой толпы, большинство умрет при той 90-процентной смертности, которая ожидается от травм сдвига полюсов и голода, болезней и опасностей Будущего. Человеческие родители протягивают руки, но их дети-гибриды заботятся об их будущем благополучии, когда они отказывают-ся от взаимодействия.

Лелеять Детей

О детях и о том, что Зеты думают о них. Зеты воспроизводятся, выращивая самих себя из одноклеточных биологических объек-тов точно так же, как это делают люди. Мы лелеем детей. Это один из самых важных способов, который может быть полезен тем, кто в ориентации Службы Другим. Дети уязвимы, а их мотивы видны всем взрослым вокруг. Они прозрачны. Можно затронуть множество их граней, прежде чем они обретут броню взрослой жизни. О тех детях, кто в этой инкарнации должен учиться доверять, можно заботиться безо всякой просьбы. Де-тей, которые в этой инкарнации должны учиться делиться, можно поместить рядом с равными им, чьи потребности боль-шие, чем их. Дети, которые в этой инкарнации должны учиться уверенности, могут решительно направляться взрослыми, кото-рые поощряют их робкие шаги. Дети олицетворяют возмож-ность, и эта возможность не должна быть потеряна.

Техника Генной Инженерии

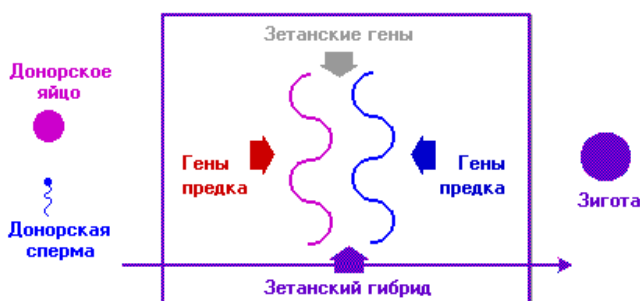

Человеческие участники создания гибридного вида предпола-гают, что их яйцеклетки и сперма взяты для того, чтобы во вре-мя зачатия могли быть введены желательные Зетанские гены. Участники-женщины часто предполагают, что они были опло-дотворены через искусственное осеменение, тогда как фактиче-ски они имели плод, повторно внедренный на краткий период беременности. Главным процессом является взаимодействие яйцеклетки и спермы, но он состоит из нескольких этапов.

- *Перед* объединением мужских и женских линий, они исследу-ются на нежелательные особенности, такие, как наследст-венные болезни. Таким образом, это не просто самый быст-ро плавающий сперматозоид, который становится папой, и не самое близкая и наиболее доступная яйцеклетка, которая станет мамой.
- После отбора человеческого мужского и женского вклада происходит удаление и замена. В этом процессе генетика Зе-та всегда заменяет определенную человеческую генетику – некоторые человеческие гены всегда удаляются, а некоторые гены Зета, не существующие у людей, внедряются.

- В некоторых случаях, чтобы заменить человеческие гены, полученные от мужских и женских доноров, используются гены от предка. Почти все они берутся из банков данных, которые мы сохраним, но в редких случаях нам позволяют вернуться назад во времени, чтобы достать необходимый образец. Этот этап вводит и выделяет желательную челове-ческую черту.

Генной инженерии с помощью устроенных браков, как части гибридной программы нет, и не будет. Наши гибриды участву-ют в гибридной программе столь же много, как и человеческие участники, с помощью своих вкладов. В намного более поздний период браки и естественные потомки будут, конечно, средст-вом, с помощью которого гибридная раса себя продолжит, но еще рано, как у вас говорится, ставить на автопилот. Неболь-шое количество Зетанской генетики, которая подмешана в че-ловеческое население в результате действий контактеров-добровольцев, помогавших нам собирать данные или просив-ших изменений, чтобы помочь им в их работе, *не* имеет резуль-татом гибридное потомство. Эта генетика – местные изменения, затрагивающие выпрямление пищеварительного тракта, нейро-ны в определенной части мозга или способность железы произ-водить немного другой фермент. Эти изменения *не* затрагивают будущие яйцеклетки или сперму, которая была бы произведена контактером.

Все права защищены: ZetaTalk@ZetaTalk.com

Запреты Клонирования

Люди, услышав о проектах генной инженерии, проводимых инопланетянами, реагируют на это с ужасом, не потому, что результаты ужасны, а из-за ужасных историй, которые им рас-сказывали. Являются ли эти ужасные истории правдой? Все без исключения эксперименты по генной инженерии, выполненные людьми, были *позитивными*, а не негативными. Их результатом было увеличение сбора урожая, меньшее число болезней и бо-лее сильное потомство. Ужас человека от генной инженерии происходит из-за историй изготовления таких монстров, как Франкенштейн, которые являются *выдумкой*.

- Создание людей из мертвых частей – абсурд, и трудности с получением еще живых органов, чтобы успешно произвести трансплантацию, это показывают. Это непрерывная борьба, иммунная система трансплантата постоянно подавляется, чтобы не происходило отторжения.
- Селекция, когда лучший бык-производитель помещается среди коров, или семена берутся от самых высокоурожай-ных растений – это первый шаг на пути к генной инженерии, и единственный, осуществленный человеком с тех пор, как он начал одомашнивать растения и животных.
- Введение ДНК в структуру клетки, для усвоения, является шагом, который человек предпринял сравнительно недавно, и он имеет результатом надежду для тех, кто изуродован ге-нетическими болезнями, такими, как кистозный фиброз (Cystic Fibrosis). Здесь заменяются только местные клетки, и много общего с лечением ран, но, тем не менее, это шаг по лестнице генной инженерии.
- Разделение и замена ДНК является этапом, которым мы, Служащие Другим Зеты, говорящие с вами здесь, долго ов-ладевали. Если человечество научится этому этапу, монстры и в самом деле могут быть созданы, но вряд ли будут жить. Природа сама разделяет и заменяет ДНК каждый раз, когда происходит зачатие, и яйцеклетка со сперматозоидом объе-диняются, чтобы создать целое. Ее ошибки регулярно смы-ваются, как естественные аборт, и неуклюжий человек мог бы обнаружить, что он может сделать не лучше.
- Древние изображения полуживотных-полулюдей породили теорию, что такие существа были созданы, возможно, древ-ними богами, гигантскими гуманоидами с 12-й Планеты.

Это абсурдно даже с первого взгляда, поскольку гены затрагивают весь организм *целиком*, а не выборочно. Как могут наверху находиться человеческие руки и пальцы, а внизу – копыта, когда копыта контролируются теми же самыми генами, что и ногти?

- Клонирование, недавнее достижение человечества, не является ничем большим, чем искусственно вызванное зачатие. Если можно соединить яйцеклетку и сперматозоид, создавая оплодотворенную яйцеклетку, то можно вложить в нее и целую ДНК, чтобы получить тот же самый результат. Это простое механическое действие, а не какой-то трюк, и это не должно вызывать опасений. Что из наихудшего может случиться? Еще один такой же, как другой, созданный Богом.

Генетические болезни

Генетические болезни сопутствуют эволюции. Многие генетические болезни – отклонение от нормы некоего биологического маневра, существующего в здоровом состоянии. Аутоиммунные болезни – это иммунная реакция, направленная неправильно. Ожирение – это защитный маневр, чтобы максимально увеличить потребление пищи в течение периода изобилия, пошедший неправильно. Продукты не портятся, когда они упакованы вокруг ребер в виде жира. Точно также все генетические болезни, когда их причина понятна, могут быть поняты как нормальное действие тела, но пошедшее неправильно. Эти болезни встречаются и в животном мире, и их нет у человеческой расы по какой-то особой причине, кроме вашей способности выжить, несмотря на эти болезни. В животном мире, страдающие от болезней животные быстро умирают. Вы защищаете ваших больных, позволяя им не только оставаться в живых, но и размножаться. Так число ваших генетических болезней кажется возрастающим, как будто несчастье – в них самих. Но это не воля Бога. Воля Бога – это то, что вы понимаете удивительную работу ваших генов и используете их возможности.

Совершенное Тело

Люди очень стремились к долгой жизни, остановке или замедлению процесса старения, и даже достижению бессмертия. Люди также хотели бы изменить себя так, чтобы они могли бесконечно акт и не прибавлять в весе, или могли продолжать половой акт до тех пор, пока они не устанут от его кульминации. Или имели бы все физические характеристики, которые составляют привлекательность между полами, или же имели бы богатырскую удаль и резвый пыл, и не лысели, несмотря на то, что мы, (Зеты), таковы. Но это не помогает духовному росту индивидуума, что является целью инкарнаций. Какие уроки могут быть выучены, если никогда не сталкиваться с проблемами? Какие мучительные поправки могут быть сделаны? Мы уже заявляли, что незрелым существам требуются инкарнации, чтобы развиваться духовно, и без инкарнаций этот процесс в этот момент их развития идет намного медленней. А без лишней инкарнации учат немногому.

Не случайно, что существа воплощены в 3-й Плотности в деформированные, умственно отстающие или уродливые тела. Также не случайно, что смесь физических недостатков в семье не приводит к гармонии. Отец, ожидая спортивного сына, получает вместо него неуклюжего и склонного к детской полноте, которая, кажется, никогда не пройдет. Мать, надеясь на дочь, которая станет ее подружкой, получает вместо нее злую и непослушную. Брат, мечтающий никогда не делить его игрушки или внимание родителей, обнаруживает, что у него множество младших братьев и сестер, и разрывается между тем, чтобы быть равнодушным к ним или добиваться своего. Как мы движемся к Службе Другим или Службе Себе в этих ситуациях? Это урок 3-й Плотности, и если бы все были совершенными людьми, уроки изучались бы там, откуда некуда идти дальше.

Точно также и в 4-й Плотности. Там продолжают уроки, нацеливающие на совершенствование навыков сущности при действиях внутри выбранной ориентации. И опять, совершенное тело задерживает желательный духовный рост. Физические изменения, вносимые с помощью генной инженерии в подходящее физическое тело для жизни на Службе Другим в 4-й Плотности, не нацелены поэтому на создание совершенного тела. Они нацелены на аспекты высшего приоритета – это интеллект до уровня IQ 300, телепатия, чтобы полностью понимать другого, долголетие до срока примерно 400 лет на одну жизнь, и части тела, поддерживающие физическое существование. Для гуманоида эти части тела: пищеварительный тракт, органы размножения, конечности и пальцы, органы чувств.

Недостатки будут существовать, поскольку они сопутствуют жизни и степени сложности генетики. Эти дефекты, когда они встречаются, считаются не бедствием, а возможностью не только работать над устранением дефектов, но и возможностью любить и помогать столь страдающей сущности.

Рецессивные Гены

При составлении карты человеческих генов люди заметили, какое множество связей ДНК бездействует. Количество, случайно отмеченное людьми, никак не отражает обширного диапазона дремлющих частей человеческой физиологии. Подумайте только о множественности умов человека, когда в лобных долях находится сознание, а в задней части мозга расположено подсознание, которые в сущности не говорят с друг другом или делают это неохотно. Как такое могло развиваться при нормальной эволюции? Это было навязано человечеству. Много, много частей человеческого тела являются остатками или пережитками, и не используются. Аппендикс – одна из них. Ваша ДНК – это ущелье, с генами, которые, если бы им позволили проявиться, удивили и ужаснули бы людей.

Гибриды, которых мы создаем, будут иметь в себе много бездействующих генов. Яркий пример тому – насильственная природа людей, которая развилась, чтобы позволить людям жить на планете, где существуют большие хищники. Если бы не ваша насильственная природа, вы бы не выжили дольше пары поколений. Мы подавляем эту насильственную природу в наших гибридах, однако эти гены существуют. Как вас ужаснуло бы вырастить щупальца, или зияющий рот в середине живота, с чмокающими губами, готовыми вобрать все, что может проплыть мимо, в будущем новых гибридов ужаснет обнаружение их дремлющей насильственной природы проявившейся от скрытых генов.

Основные Сходства

Люди и Зеты подобны в том, что обе расы – гуманоиды, мы имеем руки, ноги, пальцы, сердце, легкие, мозг, глаза, уши, рот. Мы дышим, чувствуем боль, раскаиваемся, чувствуем радость, наслаждаемся сходством, наслаждаемся достижением, чувствуем разочарование. В прошлом Зеты имели потомство тем же самым способом "секс до рождения", как у людей, но теперь мы или клонируем наше потомство, или создаем смесь генов в пробирке. Наша генетика больше не так богата, как генетика Homo Sapiens. Однако усовершенствование человеческой расы обеспечит гуманоида нашим интеллектом и телепатическими способностями равно, как и возможностями генетической адаптации, что нужна людям для жизни на Планете Земля.

В прошлом мы использовали пищу во многом таким же способом, как и люди. Однако наша диета была вегетарианской. В течение периода, когда мы утратили наше генетическое богатство, мы также сократили и нашу способность есть. Некоторые рудиментарные органы для секса и еды остаются. Мы подкрепляемся, погружаясь в богатую питательным веществом ванну прозрачного геля. Питательные вещества созданы, как вы мог-

ли бы сказать, в лаборатории. Это просто химикаты, полученные из химикатов, найденных где-то во Вселенной.

Наша продолжительность жизни намного больше, чем у людей. Однако продолжительность жизни гибридной расы, которую мы генетически конструируем, будет такой же, как та, которой в настоящее время наслаждаются Зеты. В ваших земных годах это 400 лет. Мы испытываем слабость только в последние 50 лет этого промежутка. В нашей культуре мы также не запрещаем самоубийство. Поэтому, если любой Зет находит обстоятельства его жизни невыносимыми, он может закончить жизнь безболезненным способом, без споров.

Различия Физиологии

Физиология Зет отличается от человеческой физиологии в нескольких отношениях, и это создало проблемы и необходимость выбора.

Было замечено, что, хотя у нас есть ноздри, и наше дыхание, резкое по человеческим стандартам, можно почувствовать вблизи, мы *не кажемся* дышащими. Расширение человеческих легких заметно, а наши туловища кажутся твердыми и неподвижными. Есть ли у нас легкие? Есть, но они работают асинхронно, а не в унисон. Одно расширяется, в то время как другое выдыхает, так что все движение – внутри. Как случилось, что происходя от одной основы, мы развили различные модели дыхания? Ответ находится в нашем длинном тощем телосложении, которое в туловище имеет *сросшуюся* систему ребер с хрящом между ребрами для дополнительной прочности. В течение наших эпох генной инженерии те Зеты, которые адаптировались к более длинному и твердому телосложению с помощью изменения дыхательного цикла выжили, чтобы передать свою генетику. Фактически, наше современное телосложение стало возможно только *потому*, что стало возможным асинхронное дыхание. Генные инженеры, так сказать, пошли по течению. Наши гибриды, однако, имеют дыхание в унисон, но при сдавливании могут переключаться на асинхронное дыхание – скрытая способность.

Хотя наша нынешняя пищеварительная система рудиментарна, будучи ликвидированной из предпочтения более чистой и быстрой формы приема пищи посредством наших питательных ванн, генетика, контролирующая пищеварение – это фактор, с которым нужно считаться при объединении генетики в гибридах. Чем наши пищеварительные системы *приучены* быть, и чем они отличались? Человеческая пища объемна и волокниста, отражая диету исходных обезьян, сформировавших человеческую расу, и действительно отражает реальность растительности на вашей планете и адаптацию, с которой были вынуждены иметь дело животные, эволюционировавшие на вашей планете. Если животное – вегетарианец, а их большинство, они непрерывно едят, часто испражняется, и имеют дело с пищеварительными газами. Немногие животные становятся успешными хищниками. Это очевидный факт, так как если бы *все* были хищниками, скоро было бы не на кого охотиться. Так что люди имеют как основу животное, которое ежедневно ест массу волокнистой растительности.

У нас, Зетов, в нашем мире была другая диета. Наш мир не был солнечным и ярким, и поэтому растительность не так сильно развилась. Мхи, жуки, морские водоросли, ракообразные, и когда мы ели, почти ничего не уходило в отходы. Если заставить нас есть вашу пищу, мы могли бы переваривать волокна, но не были бы способны съесть достаточно, чтобы получить необходимое питание. В наших гибридах мы попытались взять лучшее из обоих миров. Мы чувствуем уверенность, что люди не возразили бы против меньшего количества газов и отрыжки. Мы сохранили более полные пищеварительные способности Зетов, пока производим наладку, чтобы предусмотреть *типы* пищи, которые предложит ваш мир. В высоко цивилизованном мире будущего, культивирование сосредоточится на тех видах пищи, которые имеют самую высокую питательность. Меньше поедания, меньше выделений, практически никаких пищевари-

тельных газов, и неожиданно не будут беспокоить запоры, поскольку кишечник в форме единственного прямого канала предоставляет себя для гарантированного выделения.

Физиологическая работа поручена таким органам, как почки и печень – по существу одинаковым и у Зетов, и у людей, но эта работа совершается по-разному. У людей почки работают постоянно, фильтруя выделения, а у Зетов включаются только тогда, когда некоторые химические составляющие крови возрастают до уровня, требующего внимания. Подобно сердцу, которое отдыхает между ударами, почки Зетов отдыхают между приемами пищи. Причина такого ритма – более полное поглощение питательных веществ в Зетанском пищеварительном тракте, возлагающее бремя на почки, которые затем требуют периода отдыха, во время которого они восстанавливаются. Аналогично печень Зетов – рабочая лошадка, которая проходит дистанцию после еды и требует восстановительного периода. Зеты, которые переедают, получают больше чем излишек веса. Они заболевают. Наша худощавость обусловлена не только генетическими тенденциями. Мы просто не переедаем. Запасают ли Зеты жир, как это делают люди? И да, и нет. Мы имеем такую способность, но наша физиология обычно ею не пользуется. Так как мы не можем переварить избыточной пищи без того, чтобы не заболеть, наши тела хранят всю пищу наготове, как запас, который будет израсходован перед следующим приемом пищи. Никакой упаковки его в жировых клетках, никакого сбережения на потом. Наши гибриды имеют лучшее от обоих миров. Они стройны, потому что их физиология не столько запасает пищу, сколько использует ее, и размах их аппетитов ей соответствует. Но если они по какой-нибудь причине *решат* переесть, то они не будут страдать, как мы, Зеты.

Зеты были выбраны для производства расы гибридов с людьми частично потому, что наши физиологии схожи. Наша кровь тоже основана на гемоглобине, и хотя химик нашел бы все множество компонентов крови Зетов отличающимися от сопоставимых компонентов крови людей в количестве и составе, различия не существенны. Аналогично и с эндокринными системами, которые имеют сопоставимые железы и функции. Здесь, впрочем, есть одно разительное отличие. Зеты не спят, хотя имеются регулярные периоды отдыха, когда активность по существу останавливается. Это отличие появилось у Зетов во время нашей жизни в 3-й Плотности, когда многие из нас были воинственны. Охрана, которая не спала, выжила, и таким образом эта черта стала доминирующей. У людей есть различия в химии крови между бодрствующим и спящим состоянием, но у Зетов этих различий нет. Наши гибриды спят, поскольку мы нашли, что физиология лучше восстанавливает свои силы, когда есть способность отдыхать. Однако потребность во сне значительно сокращена, требуя не 1/3 дня, а возможно 1/5, и с нашими гибридами ничего не случается по причине лишения сна. Если необходимо, они способны продержаться вообще без сна.

Человеческие Черты

Относительно желательных человеческих черт. Человеческие эмоции мы тоже закладываем, наряду со многими другими характеристиками. Весь список был бы слишком длинным, но мы упомянем несколько из них. Ваши волосы и мягкая кожа, хотя с волосами мы не добились большой удачи. Ваше желание прикосновений. Физические отношения родителей или опекунов с малышами, когда их кормят, обнимают и убаюкивают, общеприняты. Мы надеемся включить способность кормить (грудью), и добились удачи с желанием прикасаться и обнимать. Сексуальный стимул, несомненно, заложен, и в чем этот стимул варьируется среди наших гибридов, так это в пропорции к различиям среди людей, как мы обнаружили.

Был повышен интеллект, как и способность связываться телепатически. Любопытство и творческий потенциал также были увеличены, поскольку это составляющие интеллекта. Был усилен самоанализ, поскольку была усилена связь между сознани-

ем и подсознанием. В будущем не удастся так легко не принимать в расчет события, избирательно забывая их.

Зетанские Эмоции

О том, способны ли мы, Зеты, чувствовать любовь и радость, или мы холодные рыбы. Мы не холодные рыбы. Проблема эмоций была неправильно понята. Что имелось в виду под эмоциями? Люди переживают диапазон эмоций, широкий диапазон, который они знают по названиям и распознают, и еще более широкий диапазон эмоций, которые еще даже не внесены в каталог. Мы перечислим.

Положительные эмоции – это любовь, которая может включать чувство привязанности, чувство нежного обладания или чувство желания объекта любви. Любовь-привязанность расширяется в товарищество, защиту того, кто зависим и слаб, чувство принадлежности, преданности и гордости дружбой. Нежное обладание, обычная форма любви среди духовно незрелых, меньше сочувственное беспокойство за другого, чем гордость, что он тебе принадлежит. Это может привести к синдрому О. Дж. Симпсона (футболист и актер, убивший свою жену и ее любовника, но оправданный судом). Желание объекта любви может обернуться любовью к еде, в виде жадного поглощения, или любовью к предмету секса, которая к тому же является настолько распространенной, что ее не нужно объяснять. Объектами любви могут также быть эстетичные вещи, такие как кожаные кресла, быстрые автомобили, пьянящие духи или великолепные закаты. Список бесконечен.

Каковы мы, Зеты, по сравнению с людьми, в этих положительных эмоциях? Без сомнения, мы ощущаем чувство привязанности, и во всех его формах. Нежное обладание также возможно, но в ориентации Службы Другим оно не выходит на передний план и не управляет вниманием, как это происходит у духовно менее зрелых существей. Желание объекта любви у Зетов притуплено, так что, хотя мы сознаем нашу потребность в пище или сексе, это – очень тихий голос. Те, кому интересно, занимают ли Зеты сексом, должны знать, что, хотя мы больше не используем наши половые органы для размножения, мы в этом отношении все еще имеем слабые ощущения. Не лишены воображения, Зеты с нетерпением ждут возвращения к полной сексуальной жизни, когда воплотятся в гибридах. Привязанность к пище – не побудитель действия и центр внимания, как для людей, но мы, Зеты, знаем слабость, которая наступает от недостатка питания. Так что мы чувствуем привязанность к нашим восстановительным ваннам. При генетическом конструировании гибридов мы не закладываем в них принуждение объедаться, с последующим ожирением.

Отрицательные эмоции – прежде всего контроль, с желанием свести на нет или ослабить любой фактор, который отстраняет сущность от элементарного управления своим окружением. Как мы подробно рассказывали ранее, человек, как и Зетанская сущность, при рождении является уязвимым, и стремится быть центром внимания. Этим управляет незащищенность. Сущность, ориентированная на Службу Себе, не может ее допустить, и это становится всепоглощающей страстью. Но у среднего человека, разрывающегося между ориентациями, это побуждение выходит на передний план только иногда. Громкие прерывания дискуссий, требования, чтобы соперники были удалены, угрозы против тех, кто переезжает на чью-то территорию, и угрозы тем, кто прежде был под контролем. Все это слишком хорошо знакомо людям. Желание контроля ведет к эмоции наслаждения контролем у того, кто погряз во власти. Обезумевший от власти идет на многие крайности, от проведения других через тяжелые испытания, до пыток и дерзости совершать самые зверские действия.

Каковы Зеты по сравнению с людьми в этих отрицательных эмоциях? Некоторое количество желания контроля нормально для независимой сущности. Контроль в этом случае означает, что сущность имеет физическую безопасность, знает, что они не будут неминуемо сдуты ветром, что их будут кормить, посе-

лят в жилище с контролируемой температурой и стабильной окружающей средой, и другие вопросы такого рода. Служащие Другим Зеты не чувствуют сильного желания становиться центром внимания, охотнее сосредотачивая это предстоящее удовлетворение на том, чтобы иметь значение для других, в их потребностях. Мы не ездим в официальные поездки, но при этом мы не пропускаем это волнующее путешествие, давно отдавшись этому в нашей решимости быть Служащими Другим.

Мы, Зеты, увеличиваем эмоциональность нашей жизни несколькими способами.

- Так как наши гибриды, о которых мы заботимся и с которыми интенсивно взаимодействуем, имеют полную способность к эмоциям, мы знаем эти эмоции как наблюдатели. Мы также постоянно наблюдаем человеческие эмоции в течение наших контактов с людьми. В основном все это регистрируется интеллектом, но вовлекает нас в реакцию эмоционального сопереживания в той степени, которую позволяют наши физические тела.
- Поскольку каждый из нас эволюционировал в Зетанских телах прежде, чем мы притупили нашу эмоциональную чувствительность, мы имеем духовные воспоминания. Они повторно активизированы.
- При случае мы можем действовать как всееляющиеся души, чтобы испытать это во время нашей текущей инкарнации в полную силу. Нам предлагают стать вселившимися душами, когда должны быть выполнены некоторые функции, которые воплощенная сущность хочет выполнить, но не чувствует, что у нее есть средства сделать это. Иногда нас приглашают войти, и мы получаем целый взрыв спектра человеческих эмоций, особенно в ситуациях, когда временно вселившуюся душу приветствуют не без эмоций. Они имеют тенденцию быть ситуациями с влажными ладонями и сильно бьющимся сердцем, где ставки высоки, а страдания велики. Наши эмоции схожи? Скажем по опыту, даже очень.

Эволюционный Скачок

Примечание: написано 25 января 2003 года во время сеанса прямой связи ZetaTalk на IRC Сессии

Рассуждая на тему, что все инопланетяне плохие, было высказано мнение, что у нас, Зетов, отсутствуют эмоции. Это было заявлено наряду с тем, что существуют предполагаемые отчеты об инопланетянах, поедающих части человеческих тел, или планирующих массовую высадку и захват власти на планете, или внедрение во властные структуры с целью контролировать человечество, чтобы создавать "трутней", или всё, что угодно. Между нами и людьми *существуют* различия, о которых много говорилось на сайте ZetaTalk в разделе о Гибридах, где мы детализируем такие аспекты, как эмоции и сексуальность, а также физиологические различия, такие, например, как различия в устройстве легких и пищеварительного тракта. Обладает ли мы эмоциями? Да. Есть ли у нас сексуальные ощущения? Да. Сильнее ли они, чем эмоции и сексуальное влечение у человека? Нет. Почему существуют различия? Мы развивались в разных мирах, под влиянием разных внешних воздействий и факторов отбора.

Как мы говорили, Земля является миром, где насилие особенно распространено, на каждом континенте существуют *крупные* хищники, поэтому, будь то днём или ночью, многие из людей едва ли могли быть свободными от этой тревоги. Можно столкнуться с большими кошками, стаями волков, огромными медведями, акулами, и, чтобы *выжить*, нужно иметь *чувство* опасности или быструю реакцию для нападения. Что, по-вашему, *представляет собой* страх или ярость? *Нужны* ли эти эмоции, в сущности, вообще эволюционирующему существу? Они нужны, чтобы побуждать к *действию*, и чем сильнее эмоция, тем быстрее действие! Аналогично, беспокойство матери за своего младенца, доминирующее у мужчин беспокойство о защите и сохранении своего гарема, – это эмоции, связанные со

способностью к выживанию. Пассивный человек будет съеден, человек же с сильными эмоциями выживет и передаст свои гены потомству. Сильное сексуальное влечение *также* способствует естественному отбору, поскольку мужчины с сильным влечением будут *бороться* за свой гарем, тогда как те, у кого влечение слабое, повернутся к гарему спиной, оставив его на съедение! Сексуальное влечение у женского пола также направлено на отбор способных к выживанию, поскольку сексуально озабоченная женщина будет держаться поблизи сильного мужчины, часто становиться с ним близкой, и поэтому будет усиливать связь и сексуальное желание мужчины, который будет её защищать, и держать её около себя.

Мы говорили, что в нашем мире, вращающемся вокруг звезды Дзеты созвездия Сети, в котором мы эволюционировали, *не* было никаких больших хищников. Потом, как было сказано на странице, содержащей описание Ранних Зетов, мы были перенесены в миры, где могли бы развиваться только лишайники и жуки. Поэтому нам стали нужны большие глаза, чтобы *видеть* при очень слабом свете, при котором существовала такая жизнь в этих, отведённых нам мирах. Поэтому секс был необходим для рождения, а процесс естественного отбора, для которого нужна способность учиться как решать проблемы, как создать технологию или расширить пищевую базу, больше был связан с развитием знания, чем с умением решать проблемы "в лоб" или с яростью. Аналогично, эмоции не только не *требовались*, они были разрушительным фактором. В таких условиях они бы никогда не развились, а если из-за мутации генов они у кого-то и выражались, то вероятность иметь гарем у этих Зетов была *меньше*, чем у других, поэтому при поиске сексуального партнёра этот фактор *отбрасывался*. Как мы заявляли, наши гибриды будут иметь широкий диапазон эмоций, сексуального влечения и их вариации, которые имеют люди, а *не* наш более ограниченный диапазон. Это из-за того, что именно Земля станет нашим новым домом, домом для гибридов, а эти характеристики присущи Земле. Кроме того, как мы заявили, сильные эмоции находятся в согласии с культурами Служащих Другим, существующими в 4-ой Плотности, и сильное сексуальное влечение также является связующим фактором. Поэтому мы не желаем *отказываться* от этих факторов в наших будущих жизнях, мы *запроектировали* их в наших будущих телах!

Зетанский IQ

Наш IQ выше, чем ваш, а также отличен от него. При сравнении вашего интеллекта с тем или иным животным вы будете замечать, что некоторые вещи соотносятся и похожи, а некоторые отличаются радикально. Сознание – одно из таких различий. Шимпанзе умны, могут научиться последовательности действий и применять некоторое количество логики. До определенной степени они используют инструменты. Однако они не имеют сознания в том смысле, в каком имеете вы. Они не размышляют о своем бессмертии. Они не думают о своей вине. Они не задаются вопросом, почему звезды движутся в небесах так, как они это делают. И самое главное, они не думают о том, как *они* соотносятся с более широким планом вещей. Они не осознают себя как сущность. Нет никакой духовной сущности, которая обитает в шимпанзе, за исключением кратких моментов, в лучшем случае. И чаще, чем что-либо другое, это воплощение из любопытства.

Точно так же IQ (коэффициент интеллекта) и интеллект сущности 4-й Плотности отличаются от таковых у сущности 3-й Плотности. Как Служащие Другим сущности 4-й Плотности мы обладаем значительно большими телепатическими способностями. Сущности 4-й Плотности, которые выбрали Службу Себе, не намного более телепатичны, чем люди, поскольку они находят телепатическое понимание друг друга беспокоящим отвлечением внимания от находящегося под рукой занятия – самого себя. При сравнении нашего увеличенного интеллекта, одними числами ситуацию не описать. Через ваш ум проходят одновременно десятки мыслей, а через наш ум их проходят тысячи.

Вы не осознаете большинства размышлений, которыми занят ваш ум. Вы знаете только о сознательных мыслях на поверхности вашего ума. А кроме этого части вашего ума заняты восприятием расстояний вокруг вас и необходимости изменения вашего положения, распознаванием языка жестов тех, кто вокруг вас, вычислением вашего физического голода и планированием, как он будет утолен, и т.д. В терминах IQ, если бы мы, Зеты, взяли один из ваших тестов на IQ, которые измеряют скорость и точность, мы бы имели результатом около 287 пунктов IQ. Однако, как мы объяснили, это не адекватное измерение.

Посередине

Будучи посередине, предположительно на полпути между Зетами и людьми, насколько гибриды отличаются от каждого из вложивших в них свою генетику? Так как эта генетика была отобрана, а не случайно допущена к воздействию, влияние вложивших не одинаково, не 50/50.

- В области интеллекта Зетанское влияние преобладает. Точное 50/50 имело бы следствием увеличение IQ лишь до уровня, который намного ниже достигнутого IQ гибридов, который эквивалентен текущему Зетанскому IQ. В этом вопросе были невозможны компромиссы.
- В области склонностей человека к насилию компромиссы также были невозможны, поскольку в сообществе Службы Другим в 4-й Плотности эти склонности были бы источником нескончаемых бед.
- В вопросах сексуальности генетический выбор инженеров неизменно склонялся к человеческому вкладу, так как нынешнюю интенсивность сексуальных привязанностей, переживаемых людьми, посчитали совместимой с существованием на Службе Другим.
- В области внешнего вида гибриды имеют характеристики обоих видов – лысую голову Зетов и пятипалые человеческие руки, большие глаза Зетов и человеческий диапазон цвета глаз, рост Зетов и человеческие гибкий позвоночник и способную расширяться грудь.
- В области долголетия гибриды разделяют длинную жизнь их Зетанских прообразов.
- В области питания гибриды будут есть и испражняться как их человеческие прообразы, но с меньшей опорой на массивную волокнистую пищу и с меньшей склонностью страдать от кишечных газов.

Красивое Тело

У вас есть поговорка: красота – в глазах смотрящего (не по хорошему мил, а по милу хорошему). Так что разновидность жизни, которая покрыта защитной слизью и имеет аромат, который люди могут сравнить с тухлыми яйцами, *красива* для других существ той же разновидности, причем человеческое тело посчиталось бы ими уродливым. Привлекательность, которую один человек ощущает в другом, составлена из многих факторов, большинство из которых генетически запрограммировано, чтобы гарантировать выживание вида.

- Сексуальная привлекательность была проанализирована человеческими учеными, чтобы продемонстрировать, что женская фигура наиболее привлекательна для мужчин, когда соотношение "талия-бедро" показывает, что женщина *не беременна*. Аналогично женщины находят сексуально привлекательными сильных и энергичных мужчин, поскольку это



означает потенциального отца, способного защищать беременную мать с большим животом.

- Побуждение обнимать – всего лишь расширение инстинктивного прижимания младенца к матери для безопасности и для того, чтобы помешать матери оставить его, когда она быстро убегает от опасности, а побуждение поцеловаться имеет в своей основе инстинкт сосания, также необходимый, если младенец хочет пережить грудной возраст.
- Тело с рельефными мышцами считается более красивым, чем тело с дряблыми мышцами, поскольку это признак *здоровья*, так же, как отсутствие плохого запаха изо рта или чистая кожа. Человеческое тело, покрытое язвами, имеет те же самые контуры и положение, как и без язв, но считается уродливым из-за инстинктивной генетической запрограммированности защищать себя от инфекционных болезней.

Таким образом, лысые, тощие, и относительно не имеющие округлостей тела, которые мы разработали для гибридного вида, будут *выглядеть красивыми* для других, имеющих ту же форму, причем они могут даже найти чистокровное человеческое тело слегка уродливым. Все эти вонючие волосы, постоянно мешающие и свисающие перед глазами. Это громоздкое округлое тело, которое наталкивается на предметы, которые сами они легко минуют. Какое уродство!

Прото-Гибриды

Перед тем, как начать гибридную программу всерьез, мы проводили предварительные эксперименты. Мы знали, что Земля, по всей вероятности, проголосует за то, чтобы стать домом для тех, кто в ориентации Службы Другим. Мы знали, что если бы это произошло, Зетанская генетика, будучи совместимой с человеческой, была бы серьезным кандидатом на производство гибрида. Так что мы начали готовиться к предстоящей задаче несколько тысяч лет назад. Наши первые попытки были неудачными и умерли в раннем детстве из-за проблем, связанных с питанием. Вскоре наши прото-гибриды уже доживали до зрелости, а сбор данных был в полном разгаре. Инкарнация была на добровольной основе, так как ожидалось немало страданий.

- Трудности с нервной системой, когда части мозга общались друг с другом или слишком эффективно, или не полностью, возникли и были исправлены рано. Для этих прото-гибридов жизнь была пожизненным неудачным путешествием. Как у вас говорится – слишком много шума и мало смысла (много шума из ничего).
- Половая дисфункция, оказавшаяся не недостатком интереса к сексу, а бесплодием, хотя это не причиняло страданий самим прото-гибридам.
- Отсутствие волос также не смутило безволосое Зетанское сообщество, но спорадические волосы, что появлялись у некоторых из наших прото-гибридов, были источником оцепенения от ужаса. Представьте себе лицевые волоски, расположенные не близко, а в нескольких сантиметрах друг от друга, и толстые. Мы нашли этот тип волос достаточно беспокоящими тех, кто был рожден с ними, чтобы генная инженерия склонилась к безволосости как к меньшему из двух зол.
- Наши крошечные рты и маленькие зубы также не совпадали полностью с человеческой генетикой в наших прото-гибридах в каждом случае. Время от времени появлялись большой рот и крошечные зубы, или крошечный рот и большие зубы.

Пищеварительные проблемы сглаживались непрерывно, и к ним все еще продолжают обращаться. Ранние прото-гибриды имели много проблем с питанием, которые требовали дополнительной помощи, связанной с питанием. Многие из наших проблем появились из-за ряда высоких стандартов относительно пищеварения. Никакого пукания, никакой отрыжки, никаких

обмороков от низкого содержания сахара в крови, и никакой тенденции становиться толстым. В этом отношении мы достигли наших целей.

Модель 90-х

Хотя более ранние стадии гибридной программы имели целью учесть основные требования, такие, как пищеварение, размножение или интеллект, наши нынешние цели обратились к таким деталям, как внешний вид, чувства и память.

Цвет кожи был улучшен так, чтобы он не был ни красным, как от смущения, ни бледным, и поскольку мы не смогли создать подходящей головы с волосами, то мы пошли в другом направлении – безволосом. Гораздо лучше быть совсем лысым, чем с прядями кое-где. Груды маленькие, но функциональные. Для нас это высокоприоритетная цель из-за связи, которая возникает во время кормления. Сексуальные побуждения у гибридов остаются такими же разнообразными, как у человеческих животных. Зрительное и звуковое восприятие ближе к тому, на что способны Зеты, в намного более широких пределах, чем люди когда-либо испытывали, из-за нашего тусклого Солнца и относительно негостеприимной планеты. Те, кто не мог заглянуть во мрак или проследить за едва различимым звуком, просто не выживали, чтобы произвести потомство. Хотя человеческое животное имеет много уровней памяти – кратковременную, долговременную, подсознательную, сознательную, и другие, неизвестные людям, которые поэтому и не наклеили на них ярлыки – гибрид, являющийся нашей целью, имеет единую память, почти как у Зетов. Закончив нашу модель 90-х, мы теперь переходим на массовое производство, поскольку катаклизмы быстро приближаются.

Когда Мы Можем Встретиться

Гибриды в настоящее время не могут быть представлены Землянам из-за Правила Неведения и Правила Инкарнации. Правило Неведения требует, чтобы вы, с Земли, не знали конечного результата вашего обитания здесь, на Земле, пока вы не определили вашу ориентацию. Если знать исход борьбы, которую вы наблюдаете, то это было бы подобно знанию конца фильма или книги. Это портит просмотр или чтение. Это также неподобающим образом влияло бы на ваши действия и решения. Правило Инкарнации требует, чтобы вы не сосредотачивались на вашей следующей инкарнации до надлежащего конца текущей. Не флиртуйте с вашей будущей женой, пока ваша первая не умерла. Закончите урок, который должен быть изучен в данной жизни, перед вхождением, даже только мысленно, в следующую.

Поселятся ли наши с вами гибриды на Земле после катаклизмов? Конечно, но в общинах Службы Другим. Это будет сделано выборочно и осторожно, и в большинстве случаев человеческого сообщества, насколько они смогут функционировать после катаклизмов, не будут этого подозревать. Некоторые из наших гибридов будут жить отдельно или с нами, чистокровными Зетами, а в некоторых случаях будут жить также и с людьми. Не думайте, что если гибридная программа не была формально представлена публике вашим (американским) правительством, что наши гибриды не имели социального взаимодействия с гражданами Соединенных Штатов. Оно происходит, и ваше правительство знает это. В этих случаях близкое знакомство вовсе не породило презрения, а наоборот, вызвало чувство огромного облегчения для всех участников. Мы не ожидаем, что признание будет проблемой. Представьте, что должно было произойти в Европе, когда туда прибыл первый африканец или индеец. Представьте, что произошло в Китае, когда туда прибыл первый европеец. Жизнь продолжается.

Где Они Живут

Наши гибриды не живут на Земле, и этому есть разные причины. Во-первых, они многочисленны. Их количество определяется исходя из того, что нам нужно встретить момент времени, когда множество сущностей, которые вы называете душами, будут нуждаться в возможности следующего воплощения. Мы готовимся к этому моменту, увеличивая количество гибридов и качества гибрида как физического контейнера для души таким образом, чтобы количество имеющихся в распоряжении гибридов-младенцев соответствовало требуемому, когда придет время.

Наши гибриды живут в приятном окружении и ни в чем не нуждаются. Мы, Служащие Другим Зеты, заботимся о них всеми нашими средствами. Их жизнь ничем не омрачена. Каждый гибрид понимает свою миссию и участвует в ней с радостью. Каждый гибрид, выбравший данную миссию, воплотился добровольно. Это похоже на долгое путешествие со многими испытаниями, но предпринятое вместе с группой хороших друзей. И действительно, присутствует ощущение приключения. Физическое расположение этих анклавов гибридов не так уж далеко от Земли. Мы находимся прямо по соседству с вами в Солнечной Системе. Мы поселились там, где гравитационное поле почти соответствует полю Земли, живя в 4-й Плотности на поверхности Марса. Так что по сути, мы не видны вам в вашем сегодняшнем состоянии 3-й Плотности.

Примечание: текст ниже добавлен 7 января 2003 года во время сессии IRC на ZetaTalk в режиме прямой связи.

Наши гибриды живут во многих доступных местах вашей солнечной системы, а также в других местах, которые расположены в других близких звездных системах. Это души, которые продвинулись к духовному существованию в 4-й Плотности, и поэтому им позволено жить в физическом состоянии 4-й Плотности – в предпочтительном режиме по отношению к тяжелому бремени физического существования в 3-й Плотности. Так как мы больше не связаны своим соглашением со старым, теперь расформированным MJ12, в соответствии с которым мы должны были сообщать им, когда осуществлено такое прибытие или уход с поверхности Земли, нам разрешается теперь прибывать на планету и покидать её свободно. Поскольку 4-я и 3-я Плотности могут сосуществовать в одном пространстве, никаких проблем в чём бы то ни было не возникает! Но конечно, так как наши гибриды, и мы сами, намереваемся жить на будущей Земле в 4-й Плотности, мы не хотим, чтобы наши тела привыкали к меньшей гравитации. А поскольку в настоящее время *никакая* территория на Земле не находится в 4-й Плотности, мы в основном проживаем *вне* солнечной системы, в другой близлежащей звездной системе, где в 4-й Плотности есть доступная нам соразмерная планета. Перемещение на Землю – это не проблема, и оно включает:

1. устройство мест для жилья, которые уже были построены, и поэтому могут быть быстро и без повреждения перемещены;
2. предварительный выбор места на Земле, которое является необитаемым, например, вновь разогревающаяся Антарктика или новая суша, которая появится из моря;
3. создание под местом жительства или *под* городом гравитационного поля, которое позволит нам сохранить адаптацию тогда, когда станем жителями Земли.

Так как путешествие происходит быстро, большинство гибридов будет оставаться вне поверхности Земли до момента физического преобразования в 4-ю Плотность. Но поскольку некоторые посланцы будут непрерывно взаимодействовать с людьми, а некоторые займут новые места жительства вскоре после сдвига в пределах нескольких дней, то они там и останутся. Те люди, которые станут жить в общинах гибридов, объединившись с ними во всём до такой степени, что им не нужно будет ежедневно возвращаться в окружающее человеческое общество, будут существовать с гибридами, нами и нашими братьями по ориентации Служения Другим в 4-й Плотности. Они не были

бы приглашены с нами *жить* или переместиться в 4-ю Плотность, если бы не твердо были ориентированы на Служение Другим, так что такое объединение соответствует одному из видов раннего продвижения. Но если эти люди будут ежедневно взаимодействовать с человеческим окружением, так что неудобно будет часто переключаться с одной плотности на другую, то мы считаем, что помощь и проживание с этими людьми гибридов, нас или наших братьев, которые готовы разделить с ними тяжелую жизнь в 3-й Плотности – это, по нашему представлению, незначительная жертва ради содействия Преображению.

Чистокровные

Чистокровные Зеты будут продолжать жить в других частях Вселенной. Некоторые из наших Зетов имеют оставшуюся неизменной генетику, за исключением влияния эволюции. Они живут на планетах, которые по тем или иным причинам не проводили генной инженерии – они или не знали, как это делать, или решили не проводить ее, или их постигла неудача. Ваша человеческая культура, например, находится только на предварительных стадиях понимания человеческого генома (набор генов). Но даже если бы вы ухватили концепцию, ваша культура оказывает большое сопротивление тому, чтобы быть подвергнутыми генной инженерии, в огромной степени из-за сильных элементов Службы Себе в вашей культуре, которые исказили бы назначение такой программы. Из-за широкого разнообразия типов Зетов, нет никаких характеристик, с помощью которых можно было бы выявить неизменных Зетов. Есть несколько типов таких Зетов, более отличающихся друг от друга, чем от измененных типов Зетов.

Некоторые сущности изъявили желание остаться в их родной галактике, в существующих общинах Службы Другим, и это желание было осуществлено. Они будут продолжать жить, как и жили. Другие Зеты мигрировали на другие планеты и галактики по тем или иным причинам, и будут продолжать воспроизводиться там, насколько это необходимо для продолжения рода. Чистокровные Зеты на Земле рассчитывают вместе с людьми переселяться в гибридов. У нас есть законное право на то, чтобы гибриды были настолько восхитительным переживанием, насколько это возможно. У Зетов не было слияния с другой гуманоидной расой в прошлом их генной инженерии. Это одна из причин, по которым наша кривая обучения была настолько крутой в прошедшую половину столетия, при разработке гибрида "Зет/человек". Так как эти гибриды несут много явно человеческих черт, их невозможно спутать с другими типами Зетов.

Нельзя также предположить, что и чистокровные люди тоже полностью вымрут. Это почти никогда не происходит во время превращений видов, особенно если был достигнут некоторый уровень интеллекта. Например, на Земле могут остаться группы Службы Другим, составленные полностью из людей, которые будут продолжать жить изолированными и довольными своим уровнем интеллекта. Будут и Служащие Себе сущности, взятые прежде, чем их существование в человеческой форме было прекращено, и которые будут людьми на других планетах. Это часто встречается при ориентации Службы Себе, поскольку выживание детей нелегко достигается в этой ориентации. Забота – редкость. Таким образом, выбравшим эту ориентацию часто требуется сохранять их текущую инкарнацию.

Вымирающие Виды

Учитывая демографический взрыв, почему бы человеческой расе не восстановиться вскоре после катаклизмов? Три причины:

- Высокая смертность, при которой не смогут выживать младенцы, и коэффициент рождаемости будет меньше нуля. На-

столько меньше, что его можно будет заменить чуть ли не нулем. Объедините это с падающей плодовитостью потенциальных родителей, и результат будет опустошительным. Даже при том, что среди выживших может остаться много потенциальных родителей, после 25 лет всемирной ядерной зимы большинство этих родителей минует пик плодовитости, или, по крайней мере, это произойдет у матерей. Устойчивая плодовитость и жизнеспособность младенцев вернутся слишком поздно. Такова ситуация после каждого сдвига полюсов.

- Постепенный переход Служащих Другим к жизни при центрах (поселках) гибридов, основанных на высоких технологиях, или близости от них, где появятся межрасовые браки. При производстве пищи посредством высоких технологий и лечении, младенцы выживают. Чтобы не предполагать, что эти Служащие Другим люди сексуально поработаются за право жить, или какие-нибудь другие такие же глупости, имейте в виду, что ориентация Служащих Другим не является принудительной. Межрасовый брак – это то, что случается естественно, когда молодежь живет поблизости друг от друга. Кроме того, если родители людей дают Зов, чтобы их дети были рождены с более высоким интеллектом, генетический материал будет доступен в момент зачатия, точно так же, как в некоторых случаях сегодня. Как мы упоминали, есть люди, рождающиеся сегодня с Зетанским генетическим материалом, которые отчасти являются Зетанцами, но их внешний вид и поведение – весьма человеческие. Точно также генетическая структура человеческой расы будет мигрировать в этом направлении и в будущем. Это случалось и в прошлом, и это причина, по которой вы, как говорится, не прыгаете по деревьям!
- Тенденция Служащих Себе уничтожать и себя, и других, особенно когда регуляторы, которые сдерживают тех, кто склонен к этому, будут отсутствовать. Как долго оставалось бы в живых жестокое и беспринципное население тюрьмы, предоставленное полностью своим собственным наклонностям? При увеличивающейся поляризации ориентаций, Служащие Себе уйдут со сцены по собственной инициативе, рыться в развалинах и жить за счет того, чего лишились другие. Такой вид существования работает, когда имеется бесконечный источник товаров для разграбления, но поскольку эти типы не планируют и не ограничивают себя, они внезапно окажутся безо всего. Без чистой воды, без какой-либо пищи или средства согреться ночью. Они умрут.

А как насчет смешанных групп, которым группами Служащих Другим или общинами гибридов будут даны знания о том, как себя накормить и одеть? Разве они не смогут выжить? Некоторые вырастят детей, и эти дети будут жениться или, во всяком случае, производить детей, но жизнь будет тяжелой. В чем мы уверены, так это в том, что они не будут процветать. Процветающими будут общины Службы Другим и общины наших с вами гибридов. Поскольку инкарнации должны быть отданы сущностям, действующим в ориентацию Службы Другим, новые дети будут мигрировать в процветающие общины. Это случилось бы в любом случае, поскольку молодежь идет туда, где она видит возможности.

Враждебные Люди

Гибридам не нужна та враждебность, которую они встретили бы сейчас здесь, на Земле. Большинство на Земле, или по крайней мере многие, являются собственниками. Они настаивают на том, что Земля принадлежит Homo Sapiens, и захватчики должны ее покинуть. При этом не важно, что некогда захватчиками были они сами. Гибриды обладают душами Служащих Другим, которые чувствительны к потребностям других. Столь грубые требования приведут их в замешательство и расстроят. Они пребывают в отдалении, где могут быть в компании других таких же, и где с ними обращаются справедливо. Достаточно уже того испытания, что они живут в физических контейнерах

(телах), которые еще тонко не настроены. С контейнером происходят неполадки. Существуют определенные биоинженерные проблемы. Часть наших детей умирает в раннем возрасте, а другие живут с уродствами. Эти проблемы решаются сильной любовью друг к другу, общей целью – разработкой физического контейнера, который должен стать радостным переживанием, и чувством товарищества и командной работы. Большие проблемы, но много радости и достижений. Очень интересные времена!

Примечание: текст ниже добавлен во время прямого ZetaTalk на сессии IRC 17 августа 2002 г.

Решение постепенно ликвидировать людей (как вид – прим. пер.), как бы тяжело это не было постичь тем, кого это коснется, принималось *не* без вклада тех, кого это затронет. Неандерталец, страдавший от желудочных проблем, жить с которыми было *неприятно*, согласился с тем, чтобы его вариант человеческого рода вымер. Было проведено Голосование и они согласились. Голосования, истинные голосования, *не* похожи на публично объявленные голосования, проходящие на Земле. В этих голосованиях (земных – прим. пер.) трудно сделать выбор, так как голосующий должен выбирать *не из того*, что он хочет, а из того, что предлагает ему элита. В дополнение можно сказать, что действительное количество голосов, как показали последние президентские выборы в США, едва ли имеет значение и вряд ли его сообщают с достоверностью. Почему же души Служащих Другим, которые являются *большинством* воплощенных земных душ, *не должны* хотеть чтобы их дети, или они сами, были разумнее, менее подвержены болезням и имели больше возможностей? Ясно, что голосование было *за* то, чтобы провести генную инженерию для будущих воплощений. И это было, как вы говорите, "раз плюнуть".

Кто В Ответе

Некоторые люди чувствуют, что они должны сами отвечать за свою собственную генную инженерию, или решать вопрос, необходима ли генная инженерия вообще. Это неразумно, хотя те, кому отказано в этих полномочиях, могут суетиться и спорить. Эти вопросы были решены после долгих размышлений. Это не то дело, которое можно делать небрежно или один раз. Для Homo Sapiens это делалось многократно, который только потому и способен жаловаться, что имеет голос и ум *благодаря* такому процессу в прошлом.

Вы позволяете вашим детям определять, должны ли они ходить в школу? Вы позволяете им определять, что именно входит в школьную программу? Как насчет еды. Все, что они захотят съесть – еда? Как насчет витаминов, чистки зубов, когда ложиться спать и сколько времени надо спать? Понимаете, к чему мы ведем? Люди думают о себе как о взрослых, а в данных вопросах усовершенствования вида, как о взрослых, говорящих со взрослыми. Это даже и близко не соответствует действительности. Когда мы в нашей аналогии относим людей к детям, то это касается способности к пониманию. Когда вы, как родители или опекуны, кладете овощи перед ребенком и встречены визгом, это не потому, что ребенок хочет быть упрямым или притирчивым. Они просто не понимают, что такое питание. Они в этот момент чувствуют себя здоровыми, хотя это именно потому, что их родители и опекуны кормили их овощами или чем-то подобным, и не понимают причин происходящего. Какое значение имеет забота о здоровье для того, кто не болен. Как может что-то вкусное, например конфеты, быть для него вредным, даже будучи безостановочно поедаемыми.

Конечно, мы производим опросы людей, чтобы изучить, что они желают сохранить, какие характеристики они высоко ценят. Те люди, которые будут воплощаться в гибридную форму – Служащие Другим люди, которые выбрали свою ориентацию – непрерывно голосуют о своих предпочтениях. Они не голосуют о конкретных шагах, которые должны быть предприняты, чтобы проводить генную инженерию. Вы можете передать пластическому хирургу ваши пожелания относительно

формы носа, но ведь вы не держите скальпель. Если характеристики, которые желают иметь люди, находятся в конфликте с общими целями генной инженерии, их не принимают во внимание. Тем не менее, конфликт поднимается перед Советом Миров. Мы, генные инженеры, не решаем такие вопросы сами.

Зетанская генетика используется из-за того, что интеллект людей не может быть увеличен более чем вдвое при использовании человеческой генетической структуры. Лучшее, что могло бы быть достигнуто, это человек на уровне гения, а то, что мы ищем, чего мы хотим добиться, настолько много выше. Телепатия, которую ваш вид едва может поддерживать – еще одна проблема. Генная инженерия не делает что-то из ничего. Она изменяет то, что уже существует, или вставляет что-то уже существующее. Третья важная проблема – уровень насилия у вашего человеческого вида. Ослепляющий гнев твердо укоренен в вашем генетическом наследии. Если вырезать его, то останется слишком мало. Его нужно нейтрализовать там, где он найден, во всех областях мозга, а не просто вырвать с корнем. Таким нейтрализатором служит Зетанская генетика.

Дезинформация

О наших отношениях с похищенными людьми, вовлеченными в гибридную программу. Некоторая путаница происходит в результате смешивания наших действий с действиями других. Вы знакомы с термином "дезинформация". Служащие Другим Зеты приняли на себя главный удар кампании дезинформации Служащих Себе Зетов, которые немногочисленны по сравнению с нами, других Служащих Себе инопланетян, и различных людей с различными планами. Эта дезинформация приняла форму имитации проведения гибридной программы, когда младенцев-гибридов действительно производили, а затем калечили или убивали у кого-то на глазах. Если бы это был не возникавший время от времени, а продолжающийся и поныне обман, мы не могли бы говорить о нем из-за Правил Независимости Поведения.

Другая форма дезинформации – изнасилование. Мы не насилуем ваших женщин, чтобы дать им возможность носить крошечный плод несколько первых драгоценных недель. Мы наблюдали за половым взаимодействием между людьми, чтобы изучить диапазон и виды реакций. Во всех случаях это было сделано в результате выраженной готовности.

Клоны Зетов

Зеты обвинены в том, что они обладают групповым разумом, действуют по-видимому как насекомые, инстинктивно, и не имеют личностей. Откуда взялись эти предположения? Во-первых, мы размножаемся клонированием, так что наш внешний вид может быть удивительно однородным. Во-вторых, наш способ связи – телепатия, мимо голов людей, которые по большей части ощущают, что не происходит вообще никакой беседы. В третьих – это отсутствие споров и нерешительности, которое люди наблюдают у нас, когда мы на работе, общаемся с нашими контактерами, так как мы заранее договариваемся о том, как поступать с проблемами, которые могут возникнуть. Люди, которые представляют нас имеющими групповой разум, делают эти выводы на основании недостаточных данных.

Вообразите, какое впечатление произвели бы взрослые мужчины-люди на инопланетную расу, сталкивающуюся с ними только на работе. Там они все находятся в их стандартных темно-серых деловых костюмах, белых рубашках и галстуках. Похожие стрижки. Бороды сбриты. Носят одинаковые черные портфели. Приветствуют друг друга стандартным рукопожатием. Несомненно, это групповой разум. Когда говорит лидер, все остальные слегка кивают и улыбаются. Они даже хлопают как группа! Факты, отсутствующие в этой картине, искажают ее. Что инопланетянин не увидел – это жалоб за пивом после работы, мыслей, пробегающих в этих на вид послушных умах, ши-

рокого диапазона интересов в развлечениях и сексе, занимающих все выходные, предпочтений, высказанных во время завтрака, когда группа спорит, в какой ресторан идти, и диких трусиков от бикини, в которые один из них может быть одет, втиснувшись в них даже на работе.

Умиравшая Раса

Наша раса не умирает. Мы, Зеты, воплощались и размножались почти в 8,5 раз дольше, чем это делали разумные люди. И в обозримом будущем не видно никакого конца. И все же, хотя мы можем продолжать существовать и далее, мы хотим изменений. Люди имеют много характеристик, которые мы, Зеты, раньше имели в изобилии – сексуальное влечение, гнев, страстное желание, голод. Мы осознали их как основную причину шагов, которые мы предприняли для разрушения нашей планеты. Мы генетически изменили себя, чтобы избавиться от этих характеристик. При этом мы, как говорится, вместе с водой выплеснули и ребенка. Мы зашли слишком далеко. Богатство ушло, и мы живем теперь больше интеллектуально, чем физически. Мы хотим включить в ощущения от наших инкарнаций глубину сексуального желания и эмоциональных обязательств, которые способны чувствовать люди. Это то, что мы имели в прошлом, и мы хотим привнести это снова. Наша генная инженерия не привела к путанице, которую множество проходов по Номо Sapiens внесли в вашу расу, поскольку первоначально мы были единым трансплантантом из другого мира. Наш уникальный внешний вид происходит не столько от нашей первоначальной модели, как оттого, что мы сами сделали с собой. Будучи сосредоточенной на войне и успехах на поле боя, ранняя генная инженерия была сфокусирована на создании худощавого среднего Зета. Сильного, требующего мало пищи, никогда не спящего и решительного.

В прошлом мы отравили нашу планету в результате ядерной и биологической войны. Биологические элементы оказались более стойкими, чем радиоактивное заражение, и это было причиной, по которой в то время, когда мы были вынуждены жить под землей, энергично использовалась генная инженерия. Вначале генная инженерия должна была создать более неуязвимого воина, но позже этот опыт был использован в других целях – создании мирного Зета. Генная инженерия выполнялась не на глобальном уровне, со всеми Зетами. В то время, как одни группы усердно трудились, пытаясь создать Зета, который мог бы жить на поверхности планеты, среди ядов, которые мы спустили с привязи, другие группы пробовали удалить то, что они рассматривали как источник проблемы – нашу воинственную природу. Спустя какое-то время, вследствие смешения рас, эти черты распространились среди всех Зетов, так же, как человеческая раса, вследствие смешения, имеет тенденцию стать однородной. В некоторых случаях ученые, пытавшиеся создать лучшего воина, изменяли свои взгляды и перешли в группу, пробующую сделать Зетов мирными. Зеты, получившиеся в результате этих объединенных усилий, оказались наиболее жизнеспособными, и через какое-то время эта модель стала доминирующей.

Есть, конечно, много вариаций во внешнем виде Зетов, и многие из них – благодаря усилиям генной инженерии. Постройте их всех в один ряд, и Вы могли бы сказать, что вот это – исходный Зет, это – лучший воин, это – мирный Зет, и пройти так по всем экспериментам генной инженерии. Некоторые изменения в Зетах происходят от различий в окружающей среде, от жизни на разных планетах, но большинство происходит из этого источника. Земноводный Зет, например, был результатом попытки переселить Зетов в воду, для защиты от отравленного воздуха.

Ложные Гибриды

Желая быть частью процесса, многие люди воображают, что они – гибриды инопланетянин/человек. Они исследуют себя в зеркале и обращают внимание на физические характеристики, которые кажутся им необычными. Они обращают внимание на любые необычные таланты, которые они могут иметь, и решают, что это служит доказательством. Если контактеры имеют особый статус без доказательств, то почему они не могут? Здесь мы снова сталкиваемся с опровержением утверждения, но *это* утверждение *может* быть опровергнуто. Гибриды неизбежно содержали бы генетику обоих видов, и хотя эта генетика предположительно не смогла бы выразиться во внешнем виде претендента, она будет немедленно замечена под микроскопом специалистом-генетиком. Человеческий геном быстро наносится на карту, и это общедоступная запись. Чтобы опровергнуть утверждение, потребуйте от претендента, чтобы он проверил свои хромосомы на патологию. Безусловно, хромосомы инопланетного вида посчитались бы патологическими.

Поскольку ни один из наших гибридов в настоящее время не живет в 3-й Плотности на Земле, и поскольку Особенные Дети появляются на Земле только сейчас, притязания взрослых или подростков на статус гибридов должны быть признаны ложными. Особенных Детей также не будут выставлять на всеобщее обозрение, поскольку они размещены осторожно, с ответственностью и защитой от преследований, что является главной заботой. Поэтому родители или родственники, претендующие, что их младенец или маленький ребенок – гибрид, лгут. Все эти люди просто стремятся к известности.

ПЛОТНОСТИ

Примечание: ссылки на статьи, появившиеся после мая 2003 г. выделены жирным шрифтом.

Зеты рассказывают о Физической Плотности; и говорят, как она позволяет инопланетянам путешествовать Быстрее Света; что они, фактически, Сосуществуют с нами, используя в Пересекающихся Плотностях жесткие привязки; что они могут занимать с нами одинаковое место В Том же Пространстве, и для их Обитания в Океане здесь, на Земле, используются океанские жилища; что Переход в Другую Плотность происходит безболезненно, но существуют и Опасности при Смещении, поэтому Объединение Плотностей происходит с осторожностью; почему Механизм Сдвига будет объяснен людям не полностью; что посещения иногда осуществляется путем Переноса; что странное поведение растений в Местах Посадок по сути является остаточным явлением после перехода в другую плотность; что существуют Изменяющиеся Переменные; почему исчезают вещи в Бермудском Треугольнике; и связано ли это с Пространственно-Временными Туннелями.

Зеты говорят о том, что Духовная Форма не изменяется и не умирает, а является Вечной Душой; из чего состоит Субстанция Души; что дает Начало Жизни и может ли быть Космическая Пыль Живой; что миры 3-й Плотности стимулируют Формирование Сущностей, которые сначала часто бывают Прерванными Сущностями, подводя их к Возжиганию; что Воплощения происходят естественным образом, но необходимым фактором является Осознанность; о возрасте Старых Душ и Почему Инкарнации должны осуществляться; что случается, когда Мы Умираем, и что происходит Между Жизнями перед нашей Следующей Инкарнацией; может ли возникать Теснота Среди Ждущих Воплощения; и что определяет Направленность Инкарнаций; и каковы Ощущения Души, а также можно ли разговаривать со всеми плотностями, благодаря Соединению Ума и Души или Связи Души с Телом. Зеты говорят о Процентах миров, в которых может поддерживаться жизнь; что Другие Миры могут оказаться совсем не тем, что мы ожидаем или хотим посетить; благодаря чему возникают Обитаемые Миры; что развиваются и Разумные Насекомые; Кто Был Вначале и кто начал практиковать Генную Инженерию; можно ли найти Недостающее Звено и человек ли был тем разумным видом, который можно считать Первенцем Земли; как развивается Концепция Бога; и каким духовным урокам могут обучаться Разумные Плотоядные.

Зеты говорят о том, что наряду с физической плотностью существует и Духовная Плотность; что душе требуется пройти Множество Воплощений, чтобы дождаться Достижения 4-й Плотности во время того Преображения, когда произойдет Переход Земли из 3-й в 4-ю Плотность; что при переходе Будет Оставлено Позади; какой будет Следующая Остановка у тех, кто не завершил свое обучение, и как испытывающий Тоску по Дому может вернуться на Землю; почему НЛЮ совершают Посещения Вулканов; какие нас ожидают впереди Уроки Плотностей более высоких измерений; что в более высоких измерениях плотности пришельцы могут осуществлять Левитацию по своему желанию; что в конечном счете мы будем проводить в Развоплощенном состоянии больше время, чем в воплощенном; проведут ли нас Плеядеяне через Фотонный Пояс; почему нью-эйджерский термин Вайбы вполне подходит для описания новой эры; описан ли в книге Сад Файндхорна переход в другую плотность; и настроены ли на нее наши любимцы – Интуитивные Домашние Животные.

Физическая плотность

Объекты 3-й и 4-й плотности занимают одно и то же пространство, этот факт можно проиллюстрировать случаем, когда лю-

дей проводят сквозь стены. То, что вы называете субатомными частицами, перемещается на различных частотах или колебаниях. Эти частицы не сталкиваются и даже не распознают друг друга. Их движение не приводит к тому, что они присутствуют одновременно в одном и том же месте, подобно тому, как если бы вам необходимо было пройти через лес. В данном примере деревья обладают большей плотностью, как вам видится, они вообще не перемещаются. Вы проходите мимо деревьев. Субатомные частицы 4-й плотности, по сути, перемещаются между частицами 3-й плотности, как поток воды обтекает препятствия, встречающиеся на его пути. Молекулы 3-й и 4-й плотности попросту скользят друг о друга, не взаимодействуя друг с другом. Таким образом, они могут даже занимать одно и то же пространство. Фактически, пространство в большей мере пустое, чем наполненное. Подобно этому же, какая-либо планета может быть и действительно является 3-й и 4-й плотностью одновременно. Что касается того, как мы путешествуем или проводим человека сквозь стены. Нам не позволено сообщить полную информацию об этом. Достаточно сказать, что мы подготавливаем участок в колебательной плотности, куда мы намереемся переместиться, а затем выполняем движение.

Если мы направляемся в уже занятую плотность, то безопасность движения мы обеспечиваем предварительным замораживанием объектов в назначенном месте с тем, чтобы не произошло *никакого* молекулярного действия. По сути совершается полная остановка, сходная с тем, что происходит с почвой в местах приземления, где некоторое время после приземления растения не способны расти, поскольку минеральные питательные вещества замораживаются также на некоторое время. После замораживания объектов в подготовленном участке, они в этом же замороженном состоянии забираются в плотность, откуда мы перемещаемся. Точка приема находится по существу посередине вакуума с целью свести к минимуму вероятность молекулярных столкновений. Когда замороженные порции из намеченного участка уже подготовлены, мы вступаем в тот же самый участок, окружаем объект, временно взятый из плотности, куда мы перемещаемся, и все затем быстро возвращается в целевую плотность. Ужасы, подобные случившимся во время Филадельфийского эксперимента, при данном способе организации движения *невозможны*, поскольку, если целевая плотность настолько заполнена, что мы не можем там появиться, мы возвращаем эти объекты и выбираем другой участок.

Быстрее света

Что касается того, как мы перемещаемся в пространстве со скоростью, выше скорости света. Нам позволено объяснить это с учетом ограничений вашей способности понимания и того, что вам позволено знать в данное время. Дело обстоит не так, как вам представляется. Путешествие совершается в другой плотности. В 3-й плотности скорость света кажется вам предельно большой, но она не является максимальной в, скажем, 4-й плотности. В 4-й плотности скорость света превышает известную вам скорость более чем в 17 раз.

Что касается дальности наших перемещений. Измерение в световых годах или в других единицах, помогающее вам представлять себе расстояние, в данном случае бессильно способствовать пониманию ситуации. Для каждого скачка плотности существует количественный скачок в скорости перемещения. Кроме того, есть иные способы движения, которые нам не позволено объяснить вам. Здесь достаточно сказать, что если вы сравните Вселенную, известную нам, Зетам, с пространством, окружающим вас, тогда Вселенная, не посещаемая Зетами есть ваша Солнечная Система. Продолжая использовать данное сравнение, чтобы показать вам наши масштабы в сравнении с вашими, можно сказать так: представьте, как вы, обладая знанием об окружающих вас галактиках, никогда не выходите за двери собственного дома.

Сосуществование

Касательно того, что сущности 3-й и 4-й Плотности могут находиться в одной комнате в одно и то же время. Это действительно может быть и происходит. Как это возможно? Эти сущности фактически не заметны друг для друга потому, что у сущностей 4-й Плотности молекулярная структура колеблется быстрее, чем у других. В любом случае, когда инопланетяне контактируют с землянами, происходит что-то подобное, например, когда космические корабли находятся в 4-й Плотности в вашей атмосфере, но остаются невидимыми человеческому глазу. Когда инопланетные сущности хотят быть увиденными, они переносят свои космические корабли в 3-ю Плотность, со свистом проносятся взад-вперед и потом возвращаются в 4-ю Плотность, чтобы исчезнуть. Другой пример, когда инопланетяне существуют в 4-й Плотности, либо в космических кораблях, либо в жилищах рядом с Землёй. Когда они хотят быть видимыми людьми, они отправляются в 3-ю Плотность на совещание. И потом как можно быстрее возвращаются в 4-ю Плотность, чтобы сохранить свой комфорт.

Ваша планета сейчас существует целиком в 3-й Плотности, но будет переведена в следующем веке в 4-ю Плотность. Как бы там ни было, может быть часть планеты, по административным причинам, духовно будет функционировать в 3-й Плотности. Эти области, как подземные структуры, будут нуждаться в физическом карантине для того, чтобы частично духовная планета существовала в 3-й Плотности.

Те инопланетные группы, которые посещают Землю, почти все, без исключения, из 4-й Плотности. Также на Земле присутствуют некоторые сущности высших плотностей, но взаимодействуют с человечеством в той же манере, как и существа 4-й Плотности, поэтому описание, которое мы даём вам, подходит. Мы, в этом обсуждении, не ссылаемся на сущностей 4-й, 5-й, или 6-й Плотностей, которые выбрали инкарнацию в человеческой форме, чтобы содействовать Трансформации. Эти сущности находятся в 3-й Плотности, как бы тяжело это им не было. Те, в 3-й Плотности, кто имеет опыт существования в более высокой плотности, были возвращены во время своего прошлого. Они привыкли к более высоким частотам, более мотивированному и большему принятию в движении и мышлении. Возвращение в более низкие плотности, соизмеримо с людьми, которые ушли в воду, чтобы содействовать дельфинам, даже если давление воды будет больше, чем в одну атмосферу. Сейчас эти посещающие сущности высших плотностей, которые находятся здесь, чтобы общаться с людьми в случае возможно посылы Зова, предпочитают оставаться в тяжелой 3-й Плотности не больше, чем необходимо. Они перемещаются в 3-ю Плотность, чтобы быть видимыми людьми и затем сбегают обратно. Таким образом, люди воспринимают их исчезающими.

Пересечения Плотностей

Мы указывали, что духовная материя, составляющая субстанцию души, по степени разреженности превышает любые измерения плотности, поскольку она может одновременно взаимодействовать со всеми уровнями плотности того, что люди называют физическим миром. Большая часть людей – это, как правило, недавно сформированные сущности, воплощенные в разумном теле, рожденном на Земле. И сущность, или духовная форма, и человеческое тело, недавно ставшее самосознательным, – осознают только материальный мир вокруг них. Они, естественно, думают, что он является преобладающим. Это не так. Те сформированные сущности, которые испытали тысячи воплощений и начали взаимодействовать с сущностями из других миров, осознают также духовный мир. Но пока сущность не достигла более высоких измерений плотности и при изменении плотности сама не находится за рулем, присутствует только поверхностное осознание того, насколько действительно обширна Вселенная.

Материальное существование – это всего лишь отдельный *слой* в общей толще, и существует ещё большее количество видов материи, чем образующая душу, которые могут выходить за рамки материальных уровней. Таким образом, когда мы переводим себя и наши корабли, а также наших контактеров между 3-й и 4-й Плотностями, то мы можем оставаться прикрепленными к месту, куда мы желаем возвратиться. Эта привязка настолько точна и определена, что мы можем даже вынуть контактера из его костюма, исследовав его нагим, и затем возвратиться обратно в костюм, ничуть не помяв рукав или не перекосив пояс. Наша подводная резиденция на Земле в 4-й Плотности и наши куполообразные дома на поверхности Марса в 4-й Плотности жестко привязаны на этих планетах к своим местам подобным же образом. Пересекающиеся Плотности – это не материя, известная людям, и осознаваемая ими, – они сосуществуют всюду во Вселенной наряду с материальными вещами и духовной субстанцией.

В Том Же Пространстве

Слова "Различные плотности" означают, что в одном и том же месте одновременно может существовать несколько реальностей. Мы говорили о 6-й Плотности, существующей одновременно сквозь 1-ю Плотность, и подразумевали, что есть люди из более высоких измерений плотности, которые реально в это время не должны иметь отношения к этой 1-й Плотности. 3-я Плотность, проявляющаяся через 1-ю, занимает уже тот же самый план, то есть они постоянно находятся вместе, в той же самой действительности. 1-я Плотность безжизненна – это камень и вода. 2-я Плотность – это жизнь без сознающего разума, такая, как у растений и животных, даже таких разумных животных как шимпанзе. 3-я Плотность содержит разумную сознательную жизнь, такую, как у людей. 1-я и 2-я Плотности упоминаются как плотности не потому, что они имеют на самом деле различные состояния плотности, а потому, что указывают на различные уровни духовного потенциала. Плотность – это термин, который относится не только к физическому состоянию, но и к духовному. Таким образом, в 1-й Плотности духовный потенциал равен нулю. Во 2-й Плотности появление духовного потенциала этой плотности возможен, и, фактически, время от времени во 2-й Плотности происходят воплощения жизни в качестве урока. В 3-й Плотности духовный потенциал реализуется, и т.д.



В плотностях более высоких, чем 3-я, может иметь место сосуществование. Таким образом, случается, что на планете Земля, где живут и расхаживают люди 3-й Плотности, в том же самом пространстве живут и перемещаются воплощения 4-й, 5-й и более высоких измерений Плотности. Это происходит благодаря более высокой скорости вибрации субатомных частиц. Бывало, что при быстром путешествии сквозь разные плотности, находящиеся в одном месте, можно было увидеть сначала существующего в 3-й Плотности – на Земле 3-й Плотности, скажем, – человека, стоящего на кукурузном поле, затем, переходя к существованию в 4-й Плотности, можно было увидеть, например, Зета, стоящего в лесу, где лес и Земля, на которой он произрастает, – оба находятся в 4-й Плотности; потом, двигаясь к 5-й Плотности, можно было видеть уже другую сцену. Когда мы утверждаем, что Земле предназначено перейти к Служению Другим в 4-й Плотности, мы описываем то, что должно случиться с *людьми*. На том же плане, что и будущая колыбель людей, будет все еще существовать Земля 3-й Плотности, поскольку в 3-й Плотности будет оставлена часть Земли.

В понимании проблемы плотности царит большой беспорядок. Люди, например, привыкли к концепции дискретности и раздельности вещества и энергии. Вещество не может быть энергией, а энергия не может стать веществом. Потом Эйнштейн произвёл встряску этих понятий, и люди после долгих мучений и болезненного отрицания допустили изменение своей концеп-

ции. Понимание Плотности требует только такого резкого, скачкообразного изменения концепции. Ради справедливости отметим, что с концепцией различных плотностей трудно иметь дело даже вашим ученым. Так что обывателю небольшая путаница может быть простительна.

Обитание в Океане

На Земле присутствуют 17 различных видов инопланетян, которые посещают Землю во время Преображения, проживая либо внутри, либо под морями. Эти виды пришельцев находятся не в 3-й Плотности – духовной или физической. Они располагаются на морском дне или в водах 4-й Плотности, по существу, насколько далеко, чтобы существование людей затронуто не было. Почему в морях? Потому что на дне моря в 4-й Плотности они располагаются ближе к тому центру, который должен стать сформированным центром Земли. Мы говорим сформированным, поскольку Земля сегодня *не* в 4-й Плотности, и таким образом, эти виды пришельцев, по существу, плавают в пространстве, соединенные друг с другом в своего рода паутину или сеть. Почему нельзя просто расположиться прямо в том месте, которое было бы центром Земли, или создать космическую станцию 4-й Плотности, или разместиться на Луне? Хотя вещества 3-й и 4-й Плотности не взаимодействуют, попытка проживания в пределах горячего, тяжелого, расплавленного ядра Земли привела бы, скажем, к торможению. Это отягощает вещество 4-й Плотности и приводит к чему-то вроде хронической головной боли.

Существование в или под морями способствует простоте перехода в 3-ю Плотность и обратно при посещении или контактах в визуальной форме. Переходы из космического пространства более усложнены, особенно тем, что ваши правительства рассматривают их как прилёт и затем – отлёт. В морях эти виды пришельцев воспринимаются просто как длительно и постоянно присутствующие.

Перемещение в Другую Плотность

Относительно того, что ощущается при перемещении из 3-й в 4-ю Плотность. Это будет едва заметно. Нет никакой боли. Никаких ощущений. Толчок к этому исходит не из физического тела сущности, которая полностью перемещается в другую плотность, а из среды. Учтите, что мы, Зеты, сами часто перемещаемся в нашей работе между плотностями. Мы также часто своими усилиями перемещаем людей между плотностями. Иногда люди вспоминают такие случаи и с изумлением сообщают, что они передвигались через границы или что-то подобное. Они приспособливаются к своей среде. Перемещение между плотностями происходит постепенно, ступенчато, так, что перемещение бывает не обязательно полным. Если нужно преодолеть какие-то физические преграды, мы, Зеты, можем слегка изменить нашу или человеческую плотность, чтобы в том, что может рассматриваться как твердый объект, был возможен общий проход.

Позвольте нам просто заявить, что при переходе в 4-ю Плотность, который вскоре предстоит Земле, люди не будут осознавать, что что-то случилось. Духовно люди могут почувствовать большую осведомленность о чувствах других, как будто бы вокруг каждого человека всего лишь увеличилась духовность. Это не будет понято как изменение плотности большинством людей, которые припишут изменение другим влияниям.



Опасности При Смещении

Большинство воплощённых сущностей испытывают смену плотности однажды – при перемещении в следующее, более высокое измерение плотности во время Преображения. Но те, кто настойчиво пытается воспроизвести процесс или результат Преображения, могут испытать повторную смену плотности, перейдя в более низкое измерение плотности для совещания с преобразующимися группами, снова вернувшись обратно к своей привычной плотности. Такова ситуация и с нами, поскольку мы обычно находимся в 4-й Плотности, живя поблизости в подводных сооружениях, но переходим в 3-ю Плотность для продолжения гибридной программы или обсуждения вопросов с нашими контактёрами – наших почти ежедневных дел. Приносят ли все эти смены плотности потери? И да, и нет, в зависимости от обстоятельств. Опасности есть, и поэтому, совершая эти попытки преобразовательного перехода, мы имеем статус добровольцев, вызвавшихся делать работу, классифицируемую как рискованная.

В чём опасности? Во-первых, в первую очередь, это опасность создания неполного перевода – когда переводимый частично остаётся в исходной плотности. Это может случиться тогда, когда координаты должным образом не установлены – вопрос, к которому мы предельно внимательны. Эти координаты, по существу, являются ограничивающими, но ограничения означают больше, чем очертания периметра. Ограничения включают в себя химический состав, молекулярную структуру и связи. Простым примером ограничения химического состава служило бы перемещение кислотного вещества, но при этом не затрагиваются нейтральное или алкалоидное вещества. Простым примером ограничения молекулярной структуры было бы перемещение всего, кроме оставленного в куче шлака радиоактивного материала. Простым примером ограничения связи было бы перемещение всего стола, а стулья, пол и скатерть – оставлены.

Опасности, связанные со сменой плотностей, обычно встречаются при раннем опыте сущности в таких вопросах, и они оставляют память, забываемую не скоро. Правдивые рассказы о Филадельфийском Эксперименте и фантастический фильм "Муха" не так далеки от того ужаса, который может случиться, когда отсутствуют необходимое знание или соответствующая осторожность. Мы соблюдаем осторожность при переходе не в том, чтобы не касаться друг друга или наших контактёров. Мы заботимся о том, чтобы включить все части перемещаемого объекта оказались в пределах ограничений. У нас имеется ряд налагающихся и избыточных автоматических, а также ручных проверок и балансировок, которые надёжно делают перемещение безопасным.

В возможности устанавливать частичные ограничения существуют, однако, и положительные аспекты. Это механизм, с помощью которого мы оставим позади цепней, москитов, и многих вирусных или бактериальных возбудителей болезней, когда в процессе Преображения Земли произойдёт перемещение в 4-ю Плотность. Специфические особенности этих живых организмов просто окажутся за пределами ограничений.

Объединение Плотностей

При переходе в другую Плотность, который регулярно совершают инопланетные визитёры со своими межпланетными кораблями и даже со своими контактёрами, переносимая масса относительно мала. Переход, как мы объясняли, выполняется с резервированием места в той плотности, куда переносится масса, поэтому столкновения не происходит. Но массовый переход в 4-ю Плотность, который произойдет во время Преображения Земли, включает в себя другие процессы. В настоящее время в 4-й Плотности Солнечной системы ничего нет, за исключением инопланетных визитёров с их принадлежностями. Всё это будет убрано в сторону. Затем будет совершен переход, и после этого

инопланетные визитёры переместятся обратно, восстанавливая в различных местах своё хозяйство.

Механизм Перемещения

Нам не позволено описывать более подробно те средства, с помощью которых мы смещаем плотности. Люди своими собственными усилиями не смогут получить этих средств, а не имея такой возможности, сущности в настоящее время, при их существовании в 3-й Плотности, не смогут пользоваться изменением плотности без опасности вызвать бедствия, как это продемонстрировал Филадельфийский Эксперимент. Таким образом, хотя люди и могут в настоящее время понять некоторые факторы, и зарегистрировали подобный эффект в некоторых местах типа Бермудского Треугольника, где изменение плотности происходит естественным образом, у них нет достаточного количества фрагментов картины проблемы для того, чтобы даже начать просматривать всё изображение. Пока о средствах, которыми мы смещаем плотности, можно сказать только это, поэтому, мы дадим только общее описание и в некоторых моментах будем неопределёнными.

Смещение Плотности происходит естественно, и в некоторых мирах, или при некоторых обстоятельствах случается часто. Ваш мир, Земля, испытывает это только периодически – во время разрывов земной коры, когда из ядра Земли выходят побочные продукты сжатия. Эти места случайно оказываются заполненными такими побочными продуктами, и происходит временное смещение. В мирах, где смещения плотности происходят часто, существование в 3-й Плотности невозможно. Эти миры мертвы. Жизнь погибает, если одна часть организма испытывает такое воздействие, а другие части – нет. В лучшем случае остаются в живых одноклеточные организмы.

Преднамеренное смещение плотности – это доработанный естественный процесс. Можно сказать, что это происходит скорее необыкновенно просто, чем сложно. Сложность заключается не в осуществлении смещения, а в управлении внешней границей зоны. Как мы объясняли, тема смещения может быть освещена так же избирательно, как и строение ДНК или настолько же обобщённо, как и всё остальное в пределах оговоренной области. Как мы выбираем или определяем то, что должно быть перемещено, – далее описано *не* будет. При однократном преднамеренном перемещении перемещаемый объект *остается* в намеченной плотности до тех пор, пока не будет возвращён обратно. Благодаря нашему вниманию во время процесса выбора и определения к внешней границе зоны, это происходит не самотёком. В перемещении больших областей такого типа, которое произойдет в будущем, когда ваш мир пройдёт через процесс Преображения, используется тот же самый механизм. Если, например, кто-то пожелает промывать какой-нибудь крошечный участок, он использует крошечный шланг с острым соплом на конце и упор для руки или обеспечивает компьютерное управление направленности потока, которое устойчивее руки. Если же кто-то желает залить большую область, типа тушения огня из пожарного шланга, он заботится не столько о точности, сколько о поддержании величины и силы потока.

Перенос

Смена Плотности включает в себя больше, чем просто увеличение или снижение уровня колебания частиц перемещаемого объекта, она может также включать передвижение от одной точки пространства к другой, или переход во времени от одного момента к другому. Таким образом, контактёр может быть подобран для конференции, перенесён в другое место для этой конференции, и возвращён после конференции в то же самое место и время, откуда был взят. Для контактёра, который *не* испытывал отсутствия времени, якобы ничего не случилось, тем не менее, контактёр вернулся с записью конференции в своём подсознании. Во время визита там должна была быть

произведена медицинская процедура, и тело контактёра сохраняет результат такой процедуры на момент возврата. Этот метод организации визитов, очевидно, более усложнён, чем тот, когда можно просто забрать контактёра из пункта, расположенного в лесу, или попросить его выйти из своей спальни в заднем дворе, чтобы он мог осознавать отрезок времени отсутствия. Здесь не прибегают к смене плотностей, как и к манипулированию временем или пространством. Будучи менее сложным, этот метод во время визита используется чаще всего. Однако есть особые моменты времени, когда используется перенос.

- Если контактёр чрезвычайно занят, так что отсутствие в течение небольшого времени было бы обременительно или невозможно организовать открыто в течение дня, тогда для организации встречи может использоваться перенос из одной точки пространства и времени в другую. Такой перенос может включать или не включать смену плотности, в зависимости от того, в какой плотности в настоящее время постоянно находятся другие представители, которые должны присутствовать на встрече. Если встреча намечена с рядом инопланетных визитёров в 4-й Плотности, контактёр будет перемещён для встречи в эту плотность. Возвращение в прежнюю точку в пространстве и времени настолько строго, что контактёр может быть взят обнажённым и затем спокойно возвращён в свой костюм.
- Если из матки матери-донора должен быть извлечён гибридный плод, и по состоянию здоровья донорская мать не должна испытать обычный метод вакуумной экстракции через родовой канал, то плод может быть подвергнут переносу. Он выполняется путём локализации плода в тканях матери с характеристиками ДНК, и выделения той ткани, а также некоторого количества окружающей ткани матери, которую нужно перенести. Внешние границы определены таким образом, чтобы воздействие оказывалось только на матку матери, а плод сохранял спокойствие, пока вокруг него не будет размещена альтернативная матка.
- В критических случаях перенос используется для того, чтобы повернуть часы вспять. Эти редкие случаи выходят за рамки ситуаций, когда разрешение на перенос предоставляется Советом Миров из-за занятости жизни контактёра или из-за здоровья матери-донора, и разрешаются потому, что Совет посчитал ситуацию очень важной для Преображения Земли. Примером является ситуация, когда смерть кого-либо, играющего ключевую роль, произошла случайно. Если разрешение предоставляется, личность может быть перенесена из момента перед самой смертью в настоящий момент, и при этом должным образом обращается внимание на то, чтобы смерть не произошла. Такое вмешательство было бы невозможно, если о смерти сообщалось в радиопередаче, но возможно в случае, если о смерти знают немногие.

Места Посадок

О воздействии космических кораблей из других измерений на физическую Землю. Эти феномены непонятны ученым Земли и ставят их в тупик. Однако эта загадка решается просто. Такие формы жизни, как семена растений – взошедшие или ещё пробивающиеся к поверхности почвы, нуждаются в питательных веществах. Для прорастания им требуется вода, при этом во время первых моментов роста они полагаются на питательные вещества, содержащиеся в самом семени. После образования минимального корня проросшее растение ищет не только воду, но и питательные вещества. При недостатке любого из этих компонентов, проросшее семя гибнет. Жизнь началась, но преждевременно умерла от голода.

В месте посадки космических кораблей из другого измерения в недостатке оказывается не вода, а доступные питательные вещества. Почему питательные вещества задерживаются, если в остальной окружающей почве такой проблемы не возникает? Это происходит из-за предшествующих обстоятельств – когда

атомы оказываются принудительно связанными некоторыми взаимодействиями. Этот принцип в настоящее время ученым Земли неизвестен. Впрочем, он относится к концепции смены плотности, с которой они также незнакомы.

При перемещении в другую плотность, например, из 4-й Плотности в 3-ю – для возникновения в пределах осознания людей, требуется совершить несколько шагов. Каждый должен зарезервировать место в той плотности, в которую предполагается перемещение. Это резервирование фиксирует атомы в той плотности, в которую будет совершаться перемещение. Фиксация – достаточно подавляющая, чтобы заблокировать активность в основной зоне для несознательных действий. Однако сознательными действиями, подобными тем, которые совершаются людьми, или даже полусознательными действиями животных, вроде млекопитающих или рептилий и птиц, эта блокировка после установки может быть разрушена. Растения же не имеют сил, чтобы самостоятельно разрушить эту блокировку.

Что происходит потом, когда блокировка снимается после стольких сезонов, во время которых рост в почве, настолько поражённой, не происходил? Первоначальное резервирование для пространства и времени в плотности, в которую будет производиться перемещение, имеет параметры, для которых устанавливается максимальное время. Когда это зарезервированное время заканчивается или истекает, питательные вещества, задерживаемые блокировкой, высвобождаются, и происходит нормальное взаимодействие. Семена теперь прорастают и находят питательные вещества, дожидавшиеся их, и жизнь возвращается к норме.

Изменяющиеся Переменные

Переход от одной плотности к другой имеет много нюансов, поэтому объекты в 3-й Плотности могут казаться исчезнувшими, например, в Бермудском Треугольнике, и затем вновь появиться, всё это время находясь, по существу, в 3-й Плотности. Аналогично мы можем перемещать контактёров через стены или оконное стекло, немного изменяя их плотность, а другие люди в 3-й Плотности могут наблюдать это явление. Когда для Земли и Луны и Солнца произойдёт физический переход в 4-ю Плотность, он будет *не* постепенным, так что никакого разворота обратно к 3-й Плотности не случится. Он будет внезапным и полным. Непостоянство плотности может быть замечено по изменению диапазона частоты колебания субатомных частиц. Например, скорость света *не* является константой, как это предполагает большинство человечества, и скорость медленно движущихся частиц в человеческих уравнениях давно известна как переменная.

Бермудский Треугольник

Бермудский Треугольник действительно имеет необычные качества, также как и другие места, расположенные кое-где на Земле. Сообщается о магнитных аномалиях, когда стрелки компасов дико пляшут, останавливаются часы, и реальные объекты постепенно исчезают из вида. Чем это вызвано? Эти места, к счастью немногочисленные, являются местами выхода из центра Земли побочного продукта сжатия Земли, так сказать – побочного продукта гравитации. Выход, откуда периодически выбрасываются наружу не известные человеку субатомные частицы, и горе человеку или рыбе, которые оказываются на их пути. Существуют рассказы об исчезновении кораблей и самолётов, и предполагается, что они были унесены инопланетянами, забравшими их, чтобы выставить напоказ в далеком зевринце. Почему тогда они исчезают только из этих мест, а не регулярно повсюду на земном шаре?

Кое-где в других местах на поверхности Земли существуют подобные выходы этого побочного продукта сжатия Земли, многие из них хорошо известны из-за разорения владельцев

груза или по опыту путешественников – это, например, зоны, расположенные на некотором расстоянии от побережья Японии, и в одном из Великих Озер. Такие выходы также происходят там, где человек о них не знает, поскольку это бывает в глубинах океанов или в недоступных горных ущельях. Появление выхода предопределяется не только поверхностной структурой горной породы, фактически, – трещинами, но также и структурой толщи горной породы, фактором, который человек измерить не может.

Пространственно-Временные Туннели

Пространственно-временных туннелей не существует. Они являются плодом воображения ученых, точно так же, как и мифические кварки, которые, как предполагается, придают формулам законченный вид. Оказавшись в тупике перед природными феноменами, типа того, который произошёл в процессе Филадельфийского Эксперимента и тех временных исчезновений, которые происходят естественным образом в местах, подобных Бермудскому Треугольнику, ученые человечества изобрели термин для обозначения того, что как они представляют, является "порталами". Порталы, по их мнению, могут быть искусственным или естественного происхождения. Они рассуждают, что если явления частичной и временной смены плотности происходят естественным образом в Бермудском Треугольнике, то это происходит естественно и в космосе. Они делают предположение, что это, возможно, магия, которая даёт возможность инопланетянам перемещаться на большие расстояния за время, которое кажется мгновением. Люди пользуются преимуществами природных явлений, типа восходящего потока воздуха для полета планеров или орбит для расположения спутников, и они предполагают, что инопланетяне делают то же самое.

Переход из 3-й Плотности в 4-ю не прост, и происходит естественно кое-где в 3-й Плотности *не* при любых, а при временных обстоятельствах. Нарушение плотности, которое происходит в Бермудском Треугольнике, – скоротечное, и вызвано сжатием в ядре Земли. Согласуется ли это с тем, что существует вовне, в глубоком космосе? Пространственно-временных туннелей просто не существует.

Духовная Форма

Материя душ – это нечто таинственное для нас, Зетов, и мы не можем полностью ответить на этот вопрос. Нам был рассказан процесс создания души, и мы участвуем в нём как Консультанты Душ и Распорядители Рождений. Мы переживаем наши собственные воплощения, и во многих случаях становимся более осведомлёнными о наших прошлых жизнях. Помимо этого существуют тайны, *не* объясненные и не раскрытые нам в 4-й Плотности, по какой бы то ни было причине, которую влечёт за собой план Бога. Таким образом, не нам отвечать на основной вопрос *почему* Бог выбрал создать вселенную, или действует в ней таким образом.

В какой плотности находится наша духовная форма? Вещество, которое составляет дух, это не то же самое вещество, из которого состоит физический мир. Если физический мир 3-й Плотности не может воспринимать влияние или взаимодействовать с физическим миром 4-й Плотности из-за разницы в частоте их колебаний, то сущности в духовной форме могут преодолевать эти физические барьеры и вступать во взаимодействие, и причина этого проста – дух имеет только одну плотность, так что всё находится друг от друга близко. Означает ли это, что инопланетянин, перемещающийся во время посещения Земли в 4-ю Плотность может ещё и духовно взаимодействовать с контактёром? Абсолютно точно. Это именно так. Разве сущности в световой форме не приветствуют людей 3-й Плотности, испытывающих Предсмертный Опыт? Когда же мы говорим о духов-

ных плотностях, мы имеем в виду нравственность или уровни развития, а не форму физической плотности.

Люди, у которых есть то, что мы называем невинными, чистыми душами, которые в первый раз сгущаются в сознательность человека, не меньше способны общаться с другими душами, чем старые души. Проблема не в их способности как чистых душ, но как бы это лучше выразиться, их *веса* и *массы*. Старые души имеют эквивалент уиков мозговых клеток человека, соединений, и ряд мозговых клеток. Они продолжают жить из-за этого, сложности взаимодействий и воспоминаний, удерживающих душу воедино. Молодые души, рассеивающиеся из-за недостатка того, что мы определяем как искра, имеют немного соединений, немного прочных воспоминаний, которые *создают* соединения, и, таким образом, в сущности там ничего нет. Однако в течение жизни этого чистого воплощения душа, которая НАХОДИТСЯ там, может общаться со всеми душами и, таким образом, является частью того, что в общем называется коллективным подсознанием. Они однако больше задают вопросов, чем дают ответов, имеют немного интуиции, поэтому являются больше приёмниками, чем передатчиками.

Мир, в котором сущность эволюционирует, *налагает* на сущность отпечаток, который даёт сильный, но не доминирующий эффект в её будущем. Это лёгкая концепция, на которую может полагаться человечество, так как культура, из которой они пришли, определяет их мировоззрение, как они взаимодействуют с другими, и ограничения, которые они налагают на самих себя. Однако точно так же как люди узнают, что они становятся гражданами *мира* во время путешествий, или живя и работая за границей, также и души воплощающиеся в другие формы жизни, узнают что у них есть общие связи и основа с другими душами. Эволюция в высшие духовные плотности подобна путешествию по миру в человеческом опыте, богатая картина встреч с обворожительными культурами и позициями. Каждый учится у других и растёт. И, в конечном итоге, ощущения *всех* становятся ощущениями *каждого*. Куда это ведёт является частью Божественного плана, а не чем-то, о чём мы можем говорить со знанием дела и опытом.

Вечная Душа

Бессмертна ли душа? В продолжительности существования она превосходит длительность жизни человека и устойчиво растёт, обучаясь и увеличиваясь в массе и мудрости с каждым воплощением – она бессмертна. Но что такое смерть для души? Она, говоря в некотором смысле, рождена в мирах 3-й Плотности, где в живых существах формируется сознание, достаточное для того, чтобы возникла искра. Формирование сущностей происходит при воздействии их окружения, и поскольку материя, образующая души, распространена во Вселенной всюду, в некоторой степени формирование происходит во многих живых вещах, но из-за отсутствия искры – рассеивается. Подобно пыльце, которая не может взрасти, если не переносится для оплодотворения внешним посредником – пчелой или ветром, формирование сущностей у лишайников, насекомых, высоких деревьев или птиц является только возможностью, и материя души рассеивается, когда жизненная форма умирает.

Миры засеваются жизнью, а позже – разумной жизнью, через генетически спроектированное изменение местных видов, чтобы сформированным сущностям была предоставлена опора. Рассудок – это искра, которая, по сути, приводит к созданию сформированных сущностей, когда они *не* рассеиваются, поскольку становятся сознающими себя. Мы упоминали, что души не умирают во время ядерных взрывов, и не уничтожаются также в Черных Дырах. Сущности состоят из материи, которая может воздействовать на своё окружение, в то время как сама остаётся незатронутой. Материя, составляющая души, не нуждается в питании, и при этом не расходуется. Она воздействует на окружающую среду путём *манипулирования*, подобного тому, которое применяет марионеточный мастер, дёргающий за нити, вместо расходования ресурсов как это происходит с ауди-

торией, бросающей помидоры. Души, однажды сформированные, не умирают. Они могут расти быстро или медленно, могут застаиваться или останавливаться в развитии в течение длительного времени или навсегда, но они не умирают, и при этом не сокращаются. Кроме этого мы не можем ничего сказать, поскольку сами знаем не больше.

Субстанция Души

То, что люди упоминают как душу, которую иногда называют духом или которую мы упоминаем как сущность, – это не то, что подразумевается большинством людей. Они воображают пар, что-то такое, что может проходить сквозь стены, похожее на призрак, нечто нематериальное, которое с незначительным успехом пытается воздействовать на окружающий её физический мир. Они понимают, что душа может помнить, как вспоминать прошлые жизни, но не представляют, что для этого требуется физический мозг. Суждение о душе, которое имеют люди, как можно ожидать, получено с человеческой точки зрения. Что недостаёт этой точке зрения – это способности *видеть* душу, поскольку человеческий глаз её субстанцию воспринять не может.

Душа *имеет* субстанцию, и увеличивает её объём с начала своей эволюции в течение многих воплощений, в которых приобретает опыт. Этот объём не может быть измерен людьми, которые рассматривают друг друга как имеющих одинаковые души, тогда как с реальностью это не имеет ничего общего. Некоторые души настолько крошечны и созданы несовершенными, что они после воплощения рассеиваются, тогда мы называем их прерванными сущностями. Этот тип души может существовать во многих животных и даже некоторых растительных формах, поскольку вещество, составляющее души распространено по всей Вселенной, и воплощения случаются естественным образом. Если человеческий глаз не может оценить размер другой души, оценить его психологически можно очень хорошо. Вы инстинктивно знаете, что кто-то другой стар и мудр. Духовный рост сначала происходит наиболее быстро в воплощениях, но позже эти прибавления в размере основываются на опыте, приобретаемом *вне* воплощений, и для этой цели воплощения не являются необходимыми. Воплощения всё же продолжают использоваться как обучающий опыт, однако, только время от времени.

Душа не просто имеет память, она не может забывать. Не случайно разумные формы жизни имеют нервы, мозг и память в виде определённой формы химических воздействий. Не случайно та же самая структура является основой для интеллектуального мышления на всех уровнях плотности. Она естественна для того способа, который использовался при создании Вселенной, и поэтому души также имеют такие структуры. Материя, образующая души, просто имеет другой уровень плотности, тот, который влияет на все остальное. Она более тонкая и в то же время более прочная. Её можно назвать основой вещества в том смысле, что она проникает во все уровни, где вещество может находиться постоянно. Разумные формы жизни принимают множество различных форм и размеров, но все имеют умственные способности и нервы. Таким образом, душа может уплощаться в гуманоида в один момент своей эволюции, и в совершенно другую форму жизни во время другого воплощения без необходимости какой-либо переделки.

Душа не нуждается в продуктах питания или еде, которая нужна физической форме жизни. Человеческое животное не может сохранять свою форму без еды, без поддержания определённой температуры тела и заживления повреждений или использования биохимических процессов. Оно должно есть, чтобы оставаться в живых. Души не требуют поддержания температуры, и их природу поддерживает их собственный химизм¹, единственное, чего требуется получить извне, это приобрести для роста

¹ Химизм – химическая природа какого-либо вещества, явления, процесса.

души, когда увеличивается её объём, большее количество материи, имеющейся повсюду во Вселенной.

Начало Жизни

Со всеми разговорами о засеве планет потенциалом, несущим жизнь, чтобы дать ей начало и, используя генную инженерию, создать виды, у которых возможно появление сознающего разума, чтобы затем повысить возможность разжигания искры формирующихся сущностей, читатель может подумать, что жизнь не способна *начаться* без помощи. Это, конечно, не удивительно, поскольку тогда встаёт вопрос – как же возникла *первая* жизнь, если не естественным способом.

- Имеются участки Вселенной, формирующиеся с помощью большого взрыва, когда существующие разумные сущности не перемещаются, так как химический состав может для них быть ядовитым, а не имея возможности перемещаться, никакая ДНК сохраниться не может! Жизнь тогда начинается и развивается до разумного вида совершенно без внешней помощи, и пока сущности не станут достаточно зрелыми, чтобы общаться с другими без тел, связь с этими сущностями, которым еще требуются воплощения, и находящимся где-то в других местах, будет невозможна. Управление этими частями Вселенной производится великими и мудрыми сущностями, которые действуют в световой форме.
- Имеются засеянные планеты, на которых жизнь начинается *не* путём внедрения готовых ДНК, а скорее с помощью ДНК, которая развивается естественным образом. Те, кто засеивал планету, обычно возвращаются для проверки своих целенаправленных действий и могут обнаружить сюрприз. Аналогичный неожиданный поворот можно получить, создавая разумный вид путём генной инженерии. Иногда случается, что вид, выбранный как наиболее подходящий для развития и подающий надежду, вымирает, а другой становится доминирующим разумным видом, или, возможно, возникает соперничество, и вид, выбранный пришедшими создателями, не становится победителем. Естественная эволюция навязывает в этих вопросах свой выбор.
- Хотя жизнь имеет сложную форму, она строится из простых составляющих блоков. Как можно создавать огромные структуры из отдельных продолговатых составляющих блоков с многочисленными соединительными точками по сторонам в детской игре Лего, точно также каждый компонент ДНК с ограниченными возможностями, соединяясь с другими компонентами и с собой, может сформировать сложные цепи. Сложность заключается *не* в его связи, а в получающейся в результате цепи, которая обладает способностью себя копировать благодаря тенденции химических соединений располагаться вдоль имеющейся цепи в соответствии с уже установленной структурой.

Космическая Пыль – Живая?

записано 6 января 2006 г.

Жизнь, конечно, как мы объясняли, существует всюду, появляясь в разнообразных мирах, построенных на основе углерода или кремния, или возникая в таких мирах, которые люди могут считать для нее слишком ядовитыми. Газообразные планеты также иногда поддерживают жизнь, для развития которой, по существу, не требуется ДНК. Кристаллы тоже развиваются, – зарождаются и растут, но они не считаются жизнью. Почему? Потому что у них совершенно отсутствует подвижность, и поэтому нет какой-либо способности к появлению сознательной мысли, поскольку невозможна неза-

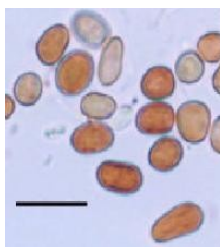

висимость от окружающей среды. У дерева тоже есть недостаток подвижности, но оно живое, потому что реагирует на внешние атаки, залечивая свои раны, и стремится продлить свое существование, склоняясь к солнечному свету. Жизнь защищается от неблагоприятных воздействий, старается увековечить себя и стремится к разрастанию путем накопления. При подвижности появляется разум, вряд ли иначе необходимый. При наличии разума может возникнуть сознание, осознание себя как существа, отличного от другой жизни. Мы заявляли, что жизнь развивается естественным путем на многих из тех планет, которые могут поддерживать жизнь, и их число сильно превышает то, что представляется возможным человеку. Для зарождения жизни неизменно требуется наличие какого-то типа текучести, тогда требуемые химикалии смогут сталкиваться друг с другом. Это может быть жидкое или газообразное состояние. Почему было сказано, что пыль из метеора кажется живой, может форма жизни в любом случае должна быть *клеточной*?

Невзирая на то, что заявляют астрономы человечества, большинство метеоритов, которые пролетают мимо Земли, произошло из солнечной системы. Как мы утверждали, кометы, – грязные снежные глыбы, которые ярко вспыхивают испускаемым газом, когда облетают вокруг Солнца, – являются остатками пары дюжин планет, которые в прошлом вращались на месте Астероидного Пояса, почти до единой – водных планет, и породивших у себя жизнь. Пояс Астероидов содержит большую часть магмы из этих планет, которая выплеснулась в космос и застыла в странных формах. Если на всех этих планетах зародилась жизнь, то до какой стадии она была там развита? Жизнь, эволюционирует ли она естественным образом или засеивается для ускорения процесса, не развивается в один день. Она развивается шагами и стадиями. Прежде, чем может быть сделан следующий шаг, должна завершиться предыдущая стадия. ДНК поддерживает способность жизни к воспроизведению себя и продвижению указаний биологической функции. Так как люди подошли к исследованию своих собственных истоков поздно, то они не могут определить, появилась ли ДНК до клетки, или клетка уже существовала до возникновения ДНК. Предположение таково, что сначала возникла ДНК, ее связи формируются в некоем первичном бульоне, а уж клетка развилась позже как защитное устройство. Теперь они узнали другое.

ДНК в бульоне может быть постоянно подвержена нападению, и поэтому она не может увековечить себя с какой-то уверенностью. Жизнь не развивается в хаосе, а скорее существует там, где имеется бульон, богатый разными компонентами. В природе формируются разные сложные молекулы, как пример, нефтехимикаты, которые образуются в повышенной температуре вулканов, или во время молниевых гроз. Как известно ученым человечества, тело клетки без ДНК не уничтожается. Она питается, и продолжает существовать. Она это делает без посторонней помощи до тех пор, пока бульон, в котором она находится, позволяет ей расти. Смерть клетки происходит только в случае, когда ее атакуют, когда она подвержена нападению, и когда молекулярные функции, которые позволили ей сформироваться и сохранять форму, оказываются нарушенными. Доказательство, упавшее на Землю, было заключено в оболочку в куске астероида, который защищал молекулярный состав этих клеток от прежних форм жизни, зародившихся на планетах из Астероидного Пояса. Поэтому у них не было никакой причины погибнуть. Но, как ясно показывает эта форма, эта стадия жизни существовала до включения ДНК, произошедшего на следующей стадии. ДНК сформировалась естественным образом в исконных резервах клетки, нуждающихся в укрывном гнезде, в убежище. При наличии окружающих клеток она может мигрировать через клеточную оболочку во внутренние отделы, что она и совершает сегодня. Разве это не то же, что делает вирус, заражающий клетку? И не то же, что делает РНК, когда она проходит между клетками, соединяясь с ними?

Признаки Времени #1529

Утверждение о возможных инопланетных микробах встречено со скептицизмом [5 января] <http://www.world-science.net/> 'В появившейся в одном из научных журналов статье утвержда-

ется, что выпавший четыре года назад странный красный дождь мог засеять Землю микробами из космоса. Всего выпало по меньшей мере 50 000 кг (50 тонн) частиц. Находившиеся на улицах люди обнаруживали, что красные дождевые капли пачкают их одежду. В некоторых местах концентрация частиц была настолько велика, что дождевая вода выглядела почти как кровь. Частицы напоминали одноклеточные организмы, размером примерно от 4 до 10 тысячных долей миллиметра, немного крупнее типичных бактерий. Исследователи написали, что у частиц, по всей видимости, нет ядра – содержащей ДНК центральной части, которая присутствует у клеток животных и растений. Химические тесты показали, что у них также отсутствует ДНК – молекула, несущая гены, которая имеется у большинства типов клеток. Внешняя оболочка, по всей видимости, содержит внутреннюю мембрану, которая в некоторых местах выглядит отделенной от внешней стенки, образуя внутри клетки пустоты. Кроме того, по всем признакам, с внешней стороны клетки имеется едва различимый слой слизи. Основные элементы красных частиц – углерод и кислород. Углерод – ключевой компонент жизни на Земле. Среди неосновных составляющих элементов более других заметен кремний; были также обнаружены железо, натрий, алюминий и хлор. Феномен красного дождя впервые был зарегистрирован в Керале, после произошедшего 25-го июля 2001 г. воздушного взрыва метеора. Если верить статье, у не то живых, не то мертвых частиц еще сохранилась некоторая энергия. Даже после примерно четырехлетнего нахождения при комнатной температуре и безо всяких консервантов в дождевой воде, с которой они выпали, не было обнаружено никакого распада или обесцвечивания частиц.'

Формирование Сущностей

Сначала каждая сформированная сущность сознает только себя. Осознание себя – постоянное состояние в течение всей жизни любой формы, но вначале это состояние является *единственным*. Сформировавшиеся сущности неоднократно воплощаются в 3-й Плотности, чтобы ускорить прохождение урока 3-й Плотности – определение своей ориентации. Воплощенная или не воплощенная сформированная сущность вначале становится сознающей других на основе их влияния на себя. Являются ли влияние приятным или неприятным, подчиняющим или с согласием, желательным или вызывающим сопротивление. Начался воплощенный или невоплощенный социальный обмен. Смысл остального также рожден этим контекстом – он заключается не только в осознании партнера при социальных взаимодействиях, но и в наблюдении других, подверженных подобному опыту. Сочувствие заключено в сути высказывания – "Однажды я там был, и я понял". Итак, в 3-й Плотности имеется, во-первых, самоосознание, во-вторых, реагирование на присутствие других, и последнее – способность к сочувствию.

Сущность, выбирающая Служение Себе, скорее цепляется за старое в процессе определения ориентации, чем делает много достижений в *направлении* этого определения. Ей удобнее всего остаться только с самоосознанием, и в этом контексте реагировать на других, по существу спрашивая: "Что вы можете сделать для меня?"

В 4-й духовной Плотности характер взаимодействий между сущностями изменяется и становится более сложным, и многие сущности, завершающие своё существование в 3-й Плотности, уже действуют в таком режиме. Следующая способность, развивающаяся для достижения сочувствия, – решимость заступаться и достигать примирения, чтобы выручать, и в дополнение к этой решимости сущность начинает использовать совместные усилия, являющиеся в итоге большими, чем отдельные. Происходят сложные социальные взаимодействия сформированных сущностей и ситуации, требующие для достижения целей компромисса, и необходимости подчинять личные желания, чтобы сохранить силы других или чтобы группа в целом могла извлечь пользу. В то время как сущность, склонная к ориентации Служению Другим, проявляет устойчивость в этом направ-

лении, сущность, склонная к Служению Себе, реагирует на эту большую социальную сложность ситуаций ещё большей степенью той же старой реакции, – "Какая в этом польза для меня?" Поскольку другие сущности, окружающие сущность Служащую Себе, обучаются компромиссу и примирению, способ действия сущности, сосредоточенной на своих интересах для достижения большей пользы для себя, по существу является манипулированием. Так как формируются группы появляющихся сущностей, Служащих Другим, то появляющиеся сущности, Служащие Себе, приспособливают своё умение манипулировать так, чтобы тоже манипулировать группами.

Ориентации, даже в пределах 3-й Плотности, продвигаются различными путями, и их поляризация увеличивается, поскольку они развиваются.

Прибыв в 4-ю Плотность, неопытная сущность, таким образом, уже имеет дело с межличностными конфликтами и вынуждена реагировать и отвечать другим, движимая своим планом действий. Как жизнь в 4-й Плотности отличается от того, что сущность испытывала в 3-й Плотности? Для Служащих Себе их духовное существование, по существу, заморожено, в то время как их интеллектуальная жизнь продвигается. Для Служащих Себе между сущностями происходит даже меньше взаимодействий и манипулирования, чем это происходило в 3-й Плотности. Устанавливается жесткая иерархия с правилами для всего, чтобы уроки могли продолжаться. Для сущности, Служащей Другим, её духовная мудрость продолжает возрастать и скорее повышает, а не снижает их интеллектуальный прогресс. Оттачивается опыт действий в условиях группы, где не требуется, чтобы личность чем-то жертвовала, но она может учиться и расти, внося свой вклад. Если в начале существования в 3-й Плотности была сосредоточенность только на самоосознании, к концу 4-й Плотности в ориентации Служения Другим фокус личности расширяется, включая в себя осознание всей группы.

Прерванные Сущности

Бывают ли случаи, когда воплощение в разумные виды не приводит к формированию сущности? Весьма определено, и это часто случается на ранних стадиях. Искра не разгорелась, и после смерти происходит рассеивание субстанции. Зажглась душа или нет, но, главным образом, *не* в чистом воплощении. Материя души собирается в сознательном существовании, потому что находит среду интересной. *Некоторые* образования случаются во время инкарнации, но если жизнь не была насыщена вызовами, тогда душа не набрала массу, и стала склонной к рассеиванию после смерти человека. Это необходимое прекращение случается *не* в результате какого-то действия со стороны тех рождённых посланников, которые должны накапливать то, что возникает, а скорее из-за недостатка действий, совершаемых сущностью в пределах тела. Таким образом, ассистирующие инопланетяне будут собирать *крепкие* души, которые не рассеялись, и переносить их в новые инкарнации. Однако, однажды сформировавшись, сущности *не* рассеиваются. Неудача в формировании случается из-за праздного или бездельного образа жизни, недостатка прирождённого интеллекта, или отсутствия достаточных стимулов. В этом отношении напряженная, полная проблем жизнь является скорее пользой, чем препятствием.

Вызов может быть увиден как головоломка, подлежащая решению, или очень эмоциональные ситуации, или ситуации, требующие большой решительности. Таким образом, ущербный ребёнок, решивший продолжить свою роль в группе, *будет* работать с вызовом, головоломкой, требующей как умственной работы, так и эмоционального аккомпанемента. Иногда души зажигаются в чистой инкарнации, когда человек стар, сильно желает помочь молодым матерям и их детям, но редко способен сделать это из-за физической слабости. В других случаях, как с ущербным ребёнком, возможность зажигания приходит рано, и усиливается в течение жизни. Как мы заявляли рождение красивым, с жизнью без забот, *не* является сильнейшим мотивато-

ром для духовного роста. Воплощение в ущербные или страдающие тела в действительности происходит даже в 4-й Плотности и не избегаются совсем, так как такая инкарнация для сущности рассматривается не только как возможность помочь при случае, но также и как возможность для окружающих его.

Помочь другим зажечься, или развиваться в Служении Другим, является вызовом, так что Консультанты Душ очень заняты. Тем людям, желающим помогать другим в их духовном развитии, советуют *не* помогать каждому выйти из их затруднений, позволяя *им* самим придумать решение. Также сосредотачивайтесь на интересной части вызова, не всегда оплакивайте то, что приключилось. Концентрируйтесь на общем благополучии группы или окружающей среды, помощь, которую новичок оказал, прививает гордость и мотивацию. Материя душ сгущается в сознательном существовании, так как это интересно. Это в большей степени вопрос привлечения к окружающей среде. Материя душ имеет эту врождённую природу, *начинает* с ней. Души имеют такие же ментальные свойства, как человеческий мозг и даже больше. Они не забывают! И они, таким образом, могут думать и решать, действительно делают так и спрят иногда с воплощёнными людьми.

Возжигание

Невспыхнувшие искрой души туманны, они сознают себя как сущности, отдельные от других людей или животных, но в своей основе они в оцепенении блуждают туда-сюда, раскрыв рот. Они осматриваются в обстановке как в первое свое путешествие, как в первый раз посещая какое-то место. Если только не появляется повод, при котором душа может *вспыхнуть* – например повод для сочувствия ближнему, оказавшемуся в беде, или согласие пожертвовать личным покоем ради помощи другому – душа не вспыхнет. Ленивая жизнь, прожитая в месте, изнеживающем простыми задачами, или потревоженная болезнью в раннем детстве, не зажигает в душе искру. На тех континентах или в регионах, где жизнь представляет собой простую борьбу, где промышленность не развита, нет интенсивного общения с другими культурами, процент невспыхнувших душ большой. Поэтому в странах Третьего мира доля невспыхнувших душ выше. Поэтому процент невспыхнувших душ в сельской местности выше, чем в городах. Поэтому в коридорах власти почти неизменно присутствуют старшие души, так как считается, что это – зона значительного влияния, из-за наличия широкого круга возможностей выбора.

Поскольку Земля населена гуманоидами то очевидно, что при выборе Звездного Дитя для помощи развивающимся на Земле душам, выбор падает на того, кто обладает опытом воплощения в гуманоидной форме. Тем не менее, здесь присутствует целая гамма различных, в прошлом, жизненных форм. Причина состоит в том, что именно *стремление* сущности, ее навыки, те роли, которые были удачно ею сыграны, сильное желание быть не такой как все – вот, что определяет выбор добровольцев на воплощение в первую очередь. Звездных Детей можно встретить на всех тропах, но чаще всего там, где вопрос о существующем воплощении ещё не решен, или там, где они могут способствовать Преображению. Поэтому вряд ли они воплотятся в примитивной деревне, населенной в основном невспыхнувшими искрой душами. Искру в душе *не* могут зажечь окружающие, потому целое воплощение там, в качестве Звездного Дитя, прошло бы впустую. Но там, где идет какая-либо борьба, борьба решений о духовной ориентации и возможностях, присутствие Звездных Детей будет иметь значение. Поддержка людей, обладающих душами, рождёнными на Земле, в их деятельности, имеющей большое влияние, считается первоочередной миссией Звездных Детей. Поэтому многие из них встречаются во всём мире в коридорах власти и в политике, в тех сферах, где решающее значение уделяется помощи голодающим и страждущим.

Воплощения происходят естественно и являются способом формирования сущности, которая при этом получает своё начало. Материя, составляющая душу, рассеяна повсюду во Вселенной, но её использование само по себе душу не создаёт. Образует ли жизнь простая одиночная нить ДНК? И да, и нет. В отдельности она является сложным химическим соединением, но когда объединяется в живом организме с другой ДНК, то создаёт основу жизни. Материя, образующая душу, имеет тенденцию накапливаться в живых существах, поскольку их природа более содержательна, чем безжизненная среда. Эта материя не столь привлекательна для жизни, лишь просто зацепляется за нее и, таким образом, накапливается. Без осознающего разума индивидуальность не сможет создаться сама, и после смерти жизненной формы снова рассеивается. Воплощения на планетах 3-й Плотности случаются естественно – сначала, как образованные самостоятельно, затем сформированная сущность после смерти старого тела переходит в новое. При неуправляемых перемещениях сущностей может происходить такое, что в одном и том же теле захотят обитать более одной сформированной сущности, но обычно такое сожительство причиняет беспокойство всем участникам, включая тело, и приводит только к сильнейшим жизненным трудностям для каждой сущности.

С определённого момента, когда необходимые уроки на основе среза жизненных ситуаций вновь сформированными сущностями будут хорошо изучены, управляемые воплощения становятся нормой. Это должно помочь сформированным сущностям достичь максимальной мудрости, которая приобретается в их воплощениях. Образованные сущности, действующие в 4-й Плотности или выше, окружают незрелую сущность, когда она освобождается от мертвого или умирающего тела, и связываются с ней. Эти совещания могут быть коротки и продолжаться до следующего воплощения, которое происходит почти сразу, когда путь чист и возможности для воплощения существуют, или может оттягиваться, если урок, который должен быть изучен, требует особых условий, или возможности воплощения ограничены. Тем временем сформированная сущность не странствует, поскольку она, по существу, собирается вместе с другими, нравящимися ей, в группу, и считает это способствующим развитию. Так как воплощения происходят естественно, когда сформированную сущность направляют к новому телу, эти действия воспринимаются с готовностью. Этот опыт знаком. Насущные вопросы, которые имелись на тот момент, когда сущность оставила прежнее жилище – мертвое или умирающее тело, опять ставятся перед ней, и сформированная сущность снова включается в великое исследование, которое предоставляет жизнь. Воплощённое существование на этой стадии является гораздо более стимулирующим и пленительным, чем его альтернатива – развоплощённое существование, и опыт нахождения Вне-Тела испытывается редко, если только травма тела не была критической. Во время начальных инкарнаций молодой душе даются *наилучшие* возможности для роста, предоставляя нетронутое поле в каждой инкарнации. И если они совершили ошибку в прошлой жизни, то они не обременены виной. Если они злятся по поводу того, что что-то постигло их в прошлой жизни, то они не обременены злостью. Они могут *еще раз* подойти к ситуациям, с которыми они плохо справились в прошлых жизнях, и в этот раз направить все по правильному пути.

Уроки воплощений в 3-й Плотности, которые необходимо пройти, должны развить понятие "я", понятие "другой", и сформировать ориентацию в отношениях с другими. Эти уроки могут происходить в телах любых типов, и *не* требуют таких приспособлений, как отстоящие в сторону большие пальцы. Если разумные виды обладают ловкостью и могут воздействовать на среду, время пребывания в мирах 3-й Плотности расходуется на выработку универсальных концепций, но их *понимание* Вселенной является, как все выражаются, не более развитым, чем приобретённое нерасторопным видом, который про-

водит своё время в размышлениях об окружающем их мире. В определенный момент, после многих тысяч воплощений, молодая душа *использует* свои шансы. Она постоянно пересматривает, или вновь переживает, ситуации и начинает формировать модели. Консультанты Рождений помогают в этом вопросе, обеспечивая инкарнацию, являющуюся вызывающей для любого камня преткновения, который имеется у молодой души. Однако, у душ есть свои предпочтения, склонности, пути, которыми они предпочитают следовать, так же как люди становятся усердно трудящимися на своем пути. И когда это становится видимым, Консультанты Рождений начинают действовать, используя эти склонности наилучшим возможным способом, вместо того, чтобы просто копировать шаблоны.

Осознанность

Сложное для многих людей понятие – это концепция осознания. Они считают, что малыш в кроватке осознаёт, по-видимому, только ощущения в животе и потребность в молоке, и сравнивают его с уже бегущей собакой, кажущейся знающей и бдительной. Неужели малыш сознательный, а собака – нет? Момент, в который начинает присутствовать осознание, не совсем *четок или ясен*. Можно ли сказать, что человек сознательный, потому что у него соответствующий показатель интеллекта? Кроме того, говорят, что умственно отсталые люди могут иметь воплощенную душу. Может человек сознательный, потому что различает себя как обособленного от других людей? Однако очень многие люди настолько не четко различают свою личность, что они присоединяются к любой из групп, чтобы ощущать принадлежность, и путают свои действия с действиями руководителей. Может человек осознан, потому что у него есть память, он может вычислять, может сложить А и В и получить в итоге С? Но орудия использует и шимпанзе, а стая волков может быть логичной, если за добычей можно бежать следом невдалеке, и многие животные хитры и обладают длительной памятью. В какой момент возникает осознание, или пропадает, если это происходит, и возможно ли, чтобы у собаки душа была, а у человека – нет?

Мы утверждали, что существующая душа может **ВЫБРАТЬ** воплотиться в животном, у которого по причине развития нет возможности для возжигания души. Поэтому собака, или змея, или дельфин не *воспламеняют* душу, но при случае в них можно воплотиться. Чтобы вспыхнуть, биологическая сущность должна иметь способность представить себя отдельной, и хотя *кажется*, что у многих животных эта черта присутствует, они этого не делают. Собака будет понимать, что на неё орёт хозяин или рычит вожак своры, и ложась и отползая, она демонстрирует, что, кажется, поняла *другого*, провзаимодействовала с *ним* как отдельное существо. Но это – инстинктивное действие, это – *не* проявление процесса распознавания отдельных биологических сущностей. Собака развилась, чтобы реагировать таким образом, подавать голос, пока не появятся определённые знаки, и после этого – подчиняться. Инстинкт не является сознанием. Биологически запрограммированные реакции – это ещё не сознание.

Даже когда малыш лежит в своей кроватке, спит или кричит, требуя молока, кажущийся не осознающим своего окружения, он *сознательный*. Он понимает, что когда улыбается матери, и мать берёт его на руки, то он участвует во взаимодействии с *другим*. Это не то же самое, что делает птенчик в гнезде, раскрывая клюв для пищи, когда к нему спускается птица-родитель. У него это – инстинкт. В развивающихся мирах, не затронутых геной инженерией, в конце концов появляется тот вид, который должен получить сознание, и таким образом там постепенно появляются воспламеняющиеся души. Сначала существует инстинкт. Затем появляется нарастающий интеллект, пока не начинает действовать фактор понимания раздельности. Возросший интеллект стремится быть отобранным для продолжения существования, поскольку разумные виды могут лучше использовать свой шанс. Поэтому *более* разумных существ в группе обучают увеличивать интеллект, и стремятся

еще больше ускорять его рост. Таким образом, сознание человека, хотя оно и не *видимо*, его понимание своей обособленности, – это присутствующий там фактор, абсолютно необходимый для возжигания душ.

Старые Души

Если Земля является родным домом формирующихся сущностей, и Совет Миров регулирует посещения одних сущностей другими, исходящими из других подобных домов, для путешествий по Вселенной, то насколько древними *являются* сущности, заседающие в Совете? Ориентироваться на время существования здесь не уместно, поскольку прогресс в духовной области – это показатель не столько количества лет, сколько скорости роста. В лагерях Служащих Себе существуют старые души, которые развились за прошедшее время лишь до отметки, превышающей уровень наиболее незрелых душ на Земле! Они твердо Служат Себе, и таким образом, продвинулись в 4-ую Плотность, и там остаются. Есть относительно молодые души, которые продвигаются через плотности быстро, так как благодаря своей натуре они быстро обучаются и, не колеблясь, применяют своё знание. И между этими крайностями располагается подавляющее большинство, которое готово задерживаться в развитии, повторно посещая те области, через которые прошли раньше, чтобы закрепить пройденные уроки, и время от времени из-за своего характера становятся психологически заблокированными, избавляясь от блоков только тогда, когда понимают, что это препятствует всякому продвижению вперёд.

В человеческом обществе у вас существует эквивалент такой ситуации, но его восприятие затмевает естественные препятствия, которые должен преодолеть сам неопытный человек. Крошечный младенец, неспособный самостоятельно питаться, передвигаться или умываться, несомненно не производит на людей особого впечатления своими способностями, независимо от степени мудрости, которой обладает воплотившийся дух. К ребёнку, начинающему ходить, стремящемуся общаться однословными фразами, относятся только как к подающему надежды. Мальчик, полный желания обучаться, но часто действующий неумело, даже пытаясь сделать простейшую штуковину, пользуется уважением только со стороны любящих родителей и родственников. На подростка, который может быть образованным и высказывать значительную мудрость, смотрят сквозь пальцы, поскольку предполагается, что он непокорен и говорит только для того, чтобы самоутвердиться в своём желании независимости и своей значительности. Таким образом, идея о том, что относительный юнец может превышать в мудрости тех, кто старше его, для людей непостижима. Как часто из уст младенцев исходит большая проницательность? А насколько часто бормотание зрелых людей в расцвете лет показывает, что их мышление беспорядочно, наполнено стремлением к зависимости, иррациональным возмущением, возвышением себя, и они не способны быть творческими или находчивыми? Возраст ничего не означает!

Душа не осведомлена о своём статусе, но постоянно стремится узнать другие сильные души во время воплощения. Человеческая форма, в основном, является прекрасной маской для всех, кроме образованных. Старые души почти немедленно распознают друг друга. Это не вопрос языка тела, так как человек может быть неосведомлённым о возрасте своей души, в отличие от этого они (старые души – *прим.пер.*) фокусируются на вопросах, отличающихся от тех, над которыми думают окружающие их. Старая душа часто обнаруживает, что они *чрезвычайно* сильны в программе Службы Себе, или в различных ситуациях внезапно предпринимают действия, тогда как окружающие их всё ещё дебатировать и неуверенны. Старая душа часто имеет опыт, удивляющий родителей, рано выражаясь в жизни молодого человека, чьи знания и опыт приходят из источника, отличного от образования, данного родителями. Таким образом, существуют ключи, но старая душа в молодом теле наиболее часто ощущает себя странно и в стороне до тех пор, пока не встретит других такого же рода.

Почему Инкарнации

В какой момент инкарнации прекращаются как средство познания? Люди, околдованные опытом пребывания Вне Тела, представляют, что это и есть *цель*, поскольку они видят так много преимуществ. Они могут шпионить за своими соседями, собирать информацию, полезную во властных играх, и просто путешествовать без денег или недомоганий. Однако Служащие Другим сущности, сконцентрированные на своих уроках, не рассматривают такие прогулы школы как преимущество.

- Воплощения заманивают развивающуюся душу в тело с ограничениями, урок 1.
- Воплощения создают необходимость быть творческим и изобретательным, урок 2.
- Воплощения помещают развивающуюся душу в боль и горе, чувство неудовлетворённости, сильных желаний, так что душа позже приобретает сочувствие к другим в этой ситуации, урок 3.

Таким образом, воплощение рассматривается как средство, и до тех пор пока душа не вырастет *выше* этого уровня, и не изучит все уроки, которые *могут* быть изучены в инкарнации, нет давления, чтобы избежать их. Люди переживают состояние вне тела во время страданий, так же как и многие Пережившие Предсмертный Опыт расскажут вам, что они наблюдали момент своей смерти *снаружи* своего тела. Пытка, или интенсивная боль подобным же образом приводят к тому, что душа выпрыгивает из тела, и потом душа и тело помнят это и пытаются повторить. Это не одобряется Консультантами Душ, которые считают это прогуливанием школы и душа возвращается в тело различными способами. Если вы взрослый и двигаетесь в высшие плотности, это желание прогуливать школу прекратится.

Многие формы жизни в 3-й Плотности не в состоянии уметь обращаться со своей окружающей средой. У них может быть сочувствие друг к другу, главный ингредиент для развития в *прошлой* 3-й Плотности, где может быть принято решение быть ли Служащим Другим или Служащим Себе. Но для водных созданий, например, не имеющих разных дополнительных приспособлений и не способных управлять своей окружающей средой, наличие технологий невозможно. Мы упоминали, что Круги на Полях создаются водными созданиями, которые не могут путешествовать на эту планету, а лишь помогают. Они действуют в 4-й или даже в 5-й Плотностях, в этой жизненной форме, но не создают или управляют космическими кораблями. Это делают для них. Они способны с помощью физических способов, главным образом с помощью того, что вы бы рассматривали как *умственные* силы, создавать круги на полях. Таким образом, технология являющаяся для людей "последним пискком", просто рассматривается как игрушка, и недостаток технологий не является причиной для уклонения от воплощений.

Когда Мы Умираем

Из сообщений испытавших Состояние Предсмертного Опыта люди осведомлены об очертаниях того восприятия, которое ожидает их во время умирания – длинный туннель с ярким белым светом в конце, и там умершие близкие ожидают их или призывают знаками. Если момент смерти запутан для врачей, то он также не менее ясен и в духовной сфере. Повреждённое тело, например перенёсшее крупную мозговую травму, может прекратить служить домом для воплощённой сущности за месяцы до того, как ухаживающие в предсмертные часы окончательно закроют простыней влачившего жалкое существование любимого. При таких обстоятельствах возможно, что сущность была уже помещена в другое цветущее человеческое тело – в новорождённого младенца. С другой стороны, некоторые сущности долго бродят в окрестностях как блуждающие призраки после того, как тело было кремировано или сожжено. Помимо

вопроса о том, когда душа оставляет тело, существует духовная проблема, состоящая в том, как сущность проводит остаток минувшей жизни, оценивает прогресс, достигнутый в различных уроках, которые были перед ней поставлены до начала воплощения, и определяет какой-либо будущий образ действий, который она лично могла бы пожелать в результате проведённого критического анализа.

Если смерть была внезапной и непредвиденной, сущность может иметь *много* ждущих решения проблем, с которыми она остаётся связанной и после физической смерти тела. Это неизменно вызывает первую задержку после смерти, хотя их состояние может варьироваться в зависимости от общей ориентации сущности и обстоятельств её жизни. Кто-либо пожилой, кто, готовясь к неизбежному, заранее уладил свои дела, не мог бы сделать большего, чем бросить взгляд, обращённый на свой путь к будущему, отмечая, что его смерть прошла, как и ожидалось. Кто-либо в расцвете лет, имевший на иждивении детей или стариков и множество невыполненных обязательств, может задерживаться на этой ступени, посещая тех, о ком он заботился, в виде призрака, по существу, – Без-Тела, – в течение дней или месяцев, пока они не смогут увидеть результат. Эта ступень отличается у разных ориентаций, Служащие Другим из-за своей заботы о других задерживаются дольше, а Служащие Себе имеют только желание перейти к будущим возможностям.

Иногда те, кто совершил ошибку и желает оправдания или мести, могут также задерживаться на этой ступени, навязчиво возвращаясь, чтобы повлиять на дела людей. Если душа задерживается, так довольно часто разрешается делать, то она кроме того избегает текущей инкарнации и сбита с толку. Как мы заявляли, дух, однажды зажегшись, не умирает, и боль стоит обсуждать как разрешение на будущие жизни. Духи *осведомлены* о своих прошлых жизнях, но будучи воплощенными в человека, часто не образованны в этом вопросе. Таким образом, для духа нет изменений в этом вопросе после смерти. Ощущения духа между инкарнациями похожи на ощущения Внетелесного Опыта, в этом состоянии они могут более легко общаться и, таким образом, у Распорядителей нет проблем с их сбором. Они говорят громко, шумно и откровенно, особенно если их тела умерли в результате катастрофы, или делятся ощущениями. Однажды совершив реинкарнацию молодые духи имеют намерение получать дальнейший опыт, продвигают свои программы вперед, и тому подобное. Воплощения это *больше* чем группы обсуждения, они ориентированы на действия!

Между Жизнями

Если имеется такая возможность, сформированные в мире 3-й Плотности сущности воплощаются почти непрерывно в ранний период своего существования в этой Плотности. Однако как только разумный вид создаётся с помощью генной инженерии, сформированные сущности обычно попадают в другую ситуацию – ситуацию выбора – тел, ожидающих воплощения, более чем достаточно. Это случается из-за того, что существование многих сформированных сущностей прерывается со смертью их тела, поэтому устойчивая или растущая популяция имеет увеличивающееся количество тел, но мало перевоплощающихся сущностей. В течение этих первых лет большинство разумных, сознательных живых существ представляют собой, фактически, чистую территорию для формирования новой сущности, и перевоплощающиеся сущности занимают меньшую её часть. Распорядители рождений на этом этапе позволяют процессу идти автоматически. В назначенное время они приступают к началу своего руководства воплощениями, но делают это, не прибегая к применению каких-либо физических воздействий.



Мы упоминали, что ведущие духи вынуждают сущность Вне-Тела направляться обратно в новое тело, и что распорядители рождений подбирают сущностей, оставляющих мертвое или умирающее тело. Как это делается без физического влияния? Если душа может проходить сквозь стены и свободно путешествовать, не может ли она просто ускользнуть от сущности, присматривающей за ней? В этих ситуациях порядок поддерживается с помощью того, что мы лучше всего описали бы как сила воли. Надзирающие сущности действуют в 4-й Плотности так же, как наставники на школьном дворе в мире 3-й Плотности, а многие из них прибыли осуществлять служение даже из более высоких измерений плотности. Духовно они имеют больший объем, большую массу, и, конечно, они более мудры и умелы в убеждении и воздействии на меньшую сущность.

Неразвитая сущность, склонная к Служению Себе, направляется в окружение более развитых сущностей, когда она может находиться в центре их внимания, и поэтому у неё нет сильного побуждения странствовать. Незрелые, склонные к Служению Другим сущности, нуждающиеся в излечении, собираются вместе с другими такими же и участвуют в этом процессе с сущностями из более высоких измерений плотности. Они также, обладая чувством целеустремленности, не имеют сильного желания пускаться в скитания. Если у недавно воплощенной сущности осталось невыполненное дело, и она желает провести живущих или посетить какое-то место, то устраивается, по существу, экскурсия. Некоторые из этих экскурсий длятся годы, и даже сотни лет, вызывая то, что вы называете посещающим призраком. Во время этого посещения потерявшая рассудок сущность находится в компании руководящих духов, которые в то же самое время обычно внимательно наблюдают за рядом других неразвитых сущностей. Тем не менее, когда есть потребность, руководители могут быть призваны больше заботиться о часто посещающей сущности.

Через какое-то время мир 3-й Плотности развивается до состояния, когда в нём размещается большинство его разумных существ – перевоплощающихся сущностей, периоды ожидания у них случаются только тогда, когда распорядители рождений определяют, что следующее воплощение требует особых обстоятельств, и мир существует так до тех пор, пока не происходит резкого сокращения популяции. Во время быстрого увеличения населения, такого, как испытала Земля во второй половине столетия, у многих разумных существ *перевоплощения* не происходит, но формирование сущности начаться может. Как обычно в таких обстоятельствах, существование большинства неразвитых сущностей прервется. Таким образом, когда во время ожидаемой смены полюсов наступит время жатвы, душ, которые нужно сопроводить к своим новым домам, *не* будет около пяти миллиардов, а только немногим больше, чем один миллиард. Если жизнь прожита пассивно, с небольшим количеством проблем и без проявления какой-либо инициативы, вряд ли у сформированной сущности что-нибудь образуется, и она будет в результате смерти рассеяна. Для распорядителей рождения не останется ничего, что можно было бы подобрать.

Следующая Инкарнация

Оценка того, насколько удачным или неудачным было воплощение, не всегда совпадает с желаниями сущности. Сама сущность может чувствовать, что она достигла определенного прогресса, тогда как у духовных наставников может быть совершенно другое мнение на этот счет. Прогрессу в тех уроках, которые нужно изучить, могут помешать пересекающие течения, когда жизненные обстоятельства предоставляют возможность *незапланированных* уроков, а запланированными уроками пренебрегают. Незрелая сущность может считать свое воплощение неудачным в этом отношении, и потом удивиться, узнав, что запись (всей жизни – прим. пер.) рассматривается под совсем неожиданными углами зрения. Чаще всего, прогресс сущности незначителен, и тогда сущность будет оказываться в будущих жизнях в тех же обстоятельствах – до тех пор, пока не будет достигнут прогресс. Стадия, на которой определяются

будущие действия, является той точкой, на которой заканчивается прошлая жизнь и начинается будущая. Эта точка недостижима до тех пор, пока не решены вопросы на первых двух стадиях. Именно на этом этапе проясняются уроки, ожидающие сущность в следующей инкарнации. Незрелая сущность может быть не согласна, и тогда эта стадия затягивается, так как воплощение будет осуществлено впустую, если конечная цель четко не определена.

Хотя люди *не осведомлены* о своих предыдущих жизнях, и в соответствии с *Правилем Забвения* подразумевается, что они должны начинать инкарнацию с чистого листа, в действительности неопытной сущности нужно прояснить, как её прогресс рассматривается другими. Она может не соглашаться, но она должна понять. На этой стадии духовные наставники составляют план следующей инкарнации, не придавая большого значения требованиям незрелой сущности. Дух часто обдумывает прошедшую жизнь перед моментом смерти и планирует следующее воплощение. Таким образом, происходит плавный переход к дискуссии с духовными наставниками, которые действуют совместно с распорядителями рождений, и следующую инкарнацию часто организуют очень скоро. Как мы уже упоминали, выбор при этом делается не молодым духом, а его наставниками. Таким образом, это немного похоже на то, как вы на станции сходите с одного поезда и идете садиться на следующий. И вы снова в пути!

Теснота Среди Ждущих Воплощения

В мирах, где воплощения начинают повторяться, после того как в результате воплощения в разумный вид искра в сущностях возгорелась и они *пере*-воплощаются снова и снова, переполнение количества сущностей, ждущих воплощения случается редко, так как для воплощающихся сущностей тел достаточно. Однако, в ситуации, подобной той, которую предстоит испытать Земле, когда большинство тел погибнет, внезапно оставленное воплощенными в них ранее сущностями *без* возможности нового воплощения, может наступить хаос. Теснота среди ждущих воплощения будет очень кратковременной. Например, во время предстоящего сдвига полюсов эта напряжённость может существовать в течение нескольких месяцев. Обычная процедура, когда незрелые сущности в результате смерти своих тел собираются и развлекаются или заняты чем-то другим, пока не может быть организовано следующее воплощение, трудна из-за большого числа таких сущностей, поэтому время от времени эти сущности будут повсюду скитаться и пытаться устроить своё воплощение самостоятельно. В результате произойдет один из четырех возможных вариантов:



- Среди воплощающихся может наступить толчае в том случае, когда перевоплощается больше, чем *одна* сущность. Когда это происходит, человеческое тело часто становится совершенно переполненным, с *несколькими* сущностями, находящимися с различной степенью заселения внутри и снаружи, поскольку первоначально воплотившаяся сущность слаба и не борется за свою территорию. Может случиться, что в теле воплощается сразу множество сущностей, и при этом либо *все* являются слабыми, либо они не желают переносить сожительство.
- Борьба за тело происходит в том случае, когда более сильная сущность вытесняет наружу все другие. Обычно распорядители рождений предотвращают такие слияния, но условиях хаоса эту ситуацию можно временно и не заметить. Если первоначально воплотившаяся сущность *не хочет* быть удаленной и с возмущением задерживается возле тела, вскоре прибывают распорядители рождений, чтобы снова восстановить порядок. Однако если вытесненная первая сущность,

фактически, искала выход и была высвобождена, эту ситуацию можно трактовать как добровольное замещение и позволить ему продолжиться.

- Стремящиеся слиться сущности сначала резко отвергаются, и никакого переполнения при воплощении не происходит. Этот случай – *наиболее частый*, поскольку сущность, воплотившаяся первоначально, имеет наиболее явное преимущество, будучи, например, знакомой с территорией. Воплотившаяся сущность и её человеческое тело при этом ощущают рядом то, что можно назвать духом или блуждающей душой, и даже осознавать духовные обсуждения или приглашения, но во всем остальном не обеспокоены той драмой, которая, по правде говоря, и не начинается.
- После многих разглагольствований *все* с отвращением уходят, оставляя человеческое тело без воплотившейся сущности и, уязвленные, направляются уже к другой сущности, которая была бы заинтересована в этом и могла бы согласиться. Это может происходить потому, что положение такого человека, которого сущности оставляют, непривлекательно, а первоначально воплотившаяся сущность теперь находится Вне-Тела и понимает, как договориться о нём для себя. Если первоначальная сущность эту способность еще не изучила, такой результат случиться бы не мог.

Направленность Инкарнаций

записано 14 октября 2006 г.

Так как в мире существует очень много неблагополучных семей, где родители и дети не связаны крепкими узами, то кажется, что все мы вместе перевоплощаемся скорее по решению Распорядителей Рождений, чем по нашему собственному выбору. В конце концов, кто, черт возьми, хотел бы родиться у лишенных эмоций, отстранившихся, бессердечных родителей? Никто. Распорядители Рождений должны устраивать воплощения в таких семьях, чтобы преподать каждому из нас соевместные уроки и/или проверить нас. Но так или иначе, это существование является каким-то тестом, не так ли?

Мы заявляли, что обстоятельства воплощения для незрелых душ диктуются Руководящими Духами, и незрелая душа ограничена в своем выборе. Мы также заявляли, что людям препятствуют в получении внетелесного опыта, считающегося отлыниванием от школы, и молодые души принудительно возвращаются к своему воплощению. Мы заявляли, что Руководящие Духи осуществляют контроль или принуждение такого типа, по сути, путем применения силы воли, но может ли молодая душа возражать и отказываться? Что происходит в таком случае? Мы заявляли, что при контроле над душами Служащих Себе Совет Миров полагается на физические ограничения, используя субстанцию, которой могут управлять только сущности очень высокого уровня. Эта субстанция в случае необходимости блокирует перемещения материи душ, образуя что-то вроде тюрьмы. Незрелые души, склонные к Служению Себе, постоянно бросают вызов своим Руководящими Духам, как подростки своим родителям, проверяя пределы дозволенного. Они сталкиваются с ограничениями такого типа, будучи принуждаемы либо оставаться в воплощении, либо принять новое воплощение, и осознают, что протест бесполезен.

Руководящим Духам ясны уроки, которые должны быть изучены незрелой душой во время предстоящего воплощения, и они ей исчерпывающе объясняются. Зачастую это один из неоднократно повторявшихся в прошлом предыдущих уроков, на которые наткнулась молодая сущность и не добивалась в этом отношении больших успехов. Мы используем слово «урок», потому что Земля для молодых душ, как при любом опыте в 3-й Плотности, является школьным пансионатом, и к работе в школе относятся, как к урокам. Но эта работа не сродни неоднократно проговариванию и зубрежке того, что, как ожидается, должен запомнить каждый. И она также не сродни решению головоломки, изучению методов решения головоломки, естест-

вознания или математических махинаций, с тем, чтобы душа, например, поняла устройство двигателя внутреннего сгорания, и могла применять эти концепции к будущим ситуациям. Получение всесторонних *знаний* о том, как работает Вселенная, является, конечно, результатом воплощенного существования, но уроки 3-й Плотности заключаются прежде всего в развитии души в том, как она себя рассматривает по отношению к другим душам. Молодая душа делает это через ряд решений, подкрепленных предпринятыми действиями, продвигаясь к тому, чтобы стать Служащей Другим или Служащей Себе.

Было сказано, что Руководящие Духи могут принудить к воплощению. Какими определяются обстоятельства воплощения, если основное решение, которое должно быть принято в 3-й Плотности, – это выбор способа взаимодействия с другими сущностями? Как и почему выбираются определенные обстоятельства для молодой души – будет ли она богатой или бедной, сильной и здоровой или хилой и ущербной, смысленной или отсталой, с возможностями и свободой или с ограниченными условиями, и родится ли в семье, где встретит поддержку, или в условиях подавления и жестокости? Очевидное основание для выбора состоит в том, чтобы научить молодую душу сочувствовать, или проверить ее готовность к самопожертвованию из сочувствия. Сочувствие лучше всего познается после того, как сущность сама оказывается в бедственном положении, так что в будущей жизни она распознает ситуацию, в которой находится другой, и может либо начать действовать, либо решить не действовать. Так как цель состоит в том, чтобы молодая душа имела возможность принимать решения, и значит принимать меры, эти условия лучше всего циклически чередовать, при этом жизнь в условиях испытания какого-то рода боли или ограничений, будет сменяться жизнью, где появится возможность помогать тем, кто существует в таких условиях.

В зависимости от склонности души, уроки могут смещаться к предоставлению больших возможностей для самопожертвования, – если она склонна Служить Другим, и к конфликтам с другими авантюристами, – если она склонна Служить Себе. Служение Себе – это не простая сосредоточенность на получении собственного удовольствия, это осознание, что жизнь с другими, которые придерживаются подобных взглядов, требует какого-то типа сотрудничества, выстраивания иерархии власти, и примирение с последствиями того, что абсолютная сосредоточенность на собственном удовольствии требует затраты всех средств. Служащие Другим тоже склонны доверять тем, кто имеет подобные взгляды, принимая от них, а также предоставляя им помощь, и познают последствия полной самотдачи без мысли о необходимости удовлетворения собственных нужд. Таким образом обе ориентации узнают, на что будет похожа их жизнь в 4-й Плотности, где духовные ориентации будут разделены. Души будут рассортированы по духовным ориентациям, и Служащие Себе отправлены в свои миры тюремных колоний, а Служащие Другим воплотятся в высоко технологических сообществах, где все заботится об общественном благе и преобладает Золотое Правило, и эти души в основном будут уже акклиматизированы к ожидаемым условиям, в которые будут направлены.

Мы заявляли, что с начала процесса Преображения для воплощения выбираются такие семейные или общественные условия, которые обеспечивают знакомство с поляризацией, ожидаемой в последние дни. Такая поляризация духовных ориентаций предоставляет урок о том, какой тип взаимодействия ожидается в 4-й Плотности, где Служащие Другим сталкиваются со Служащими Себе только в условиях строгого контроля и разграничения факторов. Демократ и Республиканец сегодня сталкиваются друг с другом, проявляя очевидные склонности своих партий к заботе об обычном человеке или к заботе об элите с жестоким подавлением обычного человека. Но существует много чувствительных тем, где эти философии сталкиваются, – для столкновений есть много возможностей. В 4-й Плотности батальи более напряженные, но условия там жестко контролируются и разграничиваются. В целях подготовки молодых душ к предстоящим столкновениям, в которых они будут участвовать в условиях крайней поляризации, и к будущим столкновениям в

Соединение Ума и Души

4-й Плотности, могут быть созданы такие семейные условия, когда убежденно Служащие Другим и устремленно Служащие Себе души окажутся в одной и той же семье. Внутри семьи никогда не возникает никакого сомнения в направленности этих крайне поляризованных членов. В зависимости от того, насколько та или иная душа энергична, такие типы столкновений могут происходить в условиях сообщества или нации, аналогично обстоит дело с предусмотрительностью Руководящих Духов в отношении того, как воплощения могут способствовать организации этих столкновений.

Следующее воплощение намечается и планируется духовными наставниками, которые не придадут большого значения претензиям незрелой сущности. Выбор при этом осуществляется не молодой душой, а ее наставниками.

ZetaTalk: Следующая Инкарнация, записано 15 февраля 2002 г.

Распорядители рождений приступают к началу руководства воплощениями, но делают это, не прибегая к накладыванию каких-то физических ограничений. Порядок в этих ситуациях поддерживается с помощью того, что лучше всего было бы назвать силой воли.

ZetaTalk: Между Жизнями, записано 15 января 1996 г.

Однажды перевоплотившись, молодые души испытывают намерение изучать жизненный опыт дальше, настойчиво осуществлять свои планы, и так далее. Инкарнации – это больше, чем групповые дискуссии, они ориентированы на действие!

ZetaTalk: Когда Мы Умираем, записано 15 апреля 1996 г.

Ощущения Души

Размышляя о чувствах, люди привыкли думать только о зрении, слухе, осязании, вкусе и обонянии – о пяти чувствах. К шестому чувству приписываются все остальные догадки, и оно описывается различным образом – как опирающееся на экстрасенсорное восприятие или интуицию. Само человеческое тело имеет много других чувств, а душа превосходит в ощущениях любое данное тело, в пределах которого ей довелось воплотиться. Соединение Душа/Тело и Душа/Разум также тайна и для нас. Мы понимаем, что душа может построить мост между всеми плотностями, поэтому мы в 4-й Плотности можем без усилий разговаривать с душой контактера 3-й Плотности. Мы понимаем, что душа наслаждается воплощениями, полностью вселяясь в физическое тело, и кажется имеет функции сердца и разума, как и физическое тело. Но структура души, материя душ, это не то, с чем мы экспериментируем или что препарируем. Таким образом, мы не можем сказать вам как это происходит.

Зрительное ощущение, которое, как предполагают люди, сосредоточено только в глазах, фактически может возникать на поверхности кожи, поскольку об этом свидетельствуют опыты со штормками. Световые лучи, падающие на любую живую поверхность, могут быть восприняты и классифицированы. Ощущение звука также может испытываться как колебания без помощи уха. Вкус и обоняние имеют общие сходства, поскольку они являются непосредственной реакцией на химические соединения, воздействующие на живую поверхность. Осязание распадается на многие аспекты, включая ощущение давления. К упомянутым чувствам относятся чувство равновесия, – когда ощущается положение относительно центра тяжести, чувство движения, родственное с чувством равновесия, и болезненное чувство, – когда люди ощущают, что с телом не всё в порядке. Мы упомянули только те ощущения, которые могут легко возникать у обычного человека, из того несметного числа, которое существует фактически. Между душой и средой имеется множество точек соприкосновения. Таким образом, хотя душа на самом деле не имеет даже глаз, она может видеть!

Поскольку душа кажется не соединённой с телом, обладая способностью покидать его во время бестелесного опыта, и может не обращать внимания на физические препятствия, как тогда она связывается с биохимическим процессом, которым является ум? Что является точкой их соединения? Душа не должна менять своей плотности, так что соединение ума и души не имеет колебательный характер, находясь, как вы выражаетесь, на одной и той же длине волны. Поскольку душа может функционировать без тела, это и не биохимическое соединение. Так как во время воплощений душа развивается в жизненных формах, принадлежащих иным мирам, полностью несовместимым друг с другом, то это соединение выглядит не имеющим и физических требований.

Эту загадку легче всего понять, если рассмотреть, как функционируют субатомные частицы. Несмотря на кажущееся многообразие различных элементов физического мира, они состоят из одних и тех же составных частей. Эти же самые части являются и основными строительными блоками. Душа состоит из субстанции, которая по большому счёту является физической и по своим характеристикам превосходит частоту вибрации любой плотности. Точно так же, как вы полагаете, что некоторые элементы взаимодействуют на субатомном уровне с помощью электричества, при возбуждении или поддержании потока электронов, а другие элементы остаются инертными, так и ваша душа полагает, что ваш ум будет способным вступать в общение через каменные стены, которые будут инертными. Душа связывается с умом биохимическими средствами, вызывая биохимическое воздействие. Это происходит путём согласования с плотностью воплощенного тела и со спецификой биохимического состава жизненной формы. Этот трюк не более захватывающ, чем настройка рентгеновского аппарата для проникновения сквозь толщу объекта. В процессе каждого воплощения дух быстро знакомится с новым физическим телом и переходит к делу.

Обладает ли душа, как и ум, памятью? Наверняка, и безукоризненно помнит уроки, полученные во время каждого воплощения. Люди осознают свою память, как способную исказить запомненное в соответствии со людскими желаниями, а не так, как это происходило. Душа, однако, подобна подсознанию, и не искажает блоки памяти. Как тогда получается, что младенец, в которого воплощена старая и мудрая душа, не помнит прошлых жизней? Душа может разговаривать только с умом, если ум готов получить от неё сообщение. Если же биохимические пути для понятия, которое дух хочет передать, в уме ещё не присутствуют, дух может говорить только с эмоциями. Таким образом, люди чувствуют, что они раньше жили, но не имеют объяснения этому понятию. Поэтому люди могут воспринимать, что какой-то случай подобен другому, пережитому раньше в этой жизни, но если они не готовы поддержать концепцию прошлых жизней, они не будут открыты для раскрытия этой духовной памяти.

Связь Души с Телом

Не нужно выслушивать бесконечные дискуссии о противоречиях между внешней и внутренней природой, чтобы понять, что человека формируют *оба* воздействующих фактора. Впрочем, на самом деле существует третье влияние, и оно более сильное, чем любое из имеющихся других – это душа. Генетика, конечно, накладывает физические ограничения на личность, определяя, можно ли ей участвовать в Олимпийских играх или решать сложные математические задачи, и в значительной степени определяет то, как тело реагирует на стресс или процесс старения. Окружающая среда, в зависимости от того, какого типа будет у ребенка восприятие окружающего мира – настороженным или восторженным, определяет, по крайней мере, в ранний период его жизни, какие образцы для подражания выберет этот

ребёнок. Но голос души громче, чем оба других голоса – генетики и окружения, и своей ориентацией и силой душа определяет то, как личность будет вести собственную жизнь, – выбирать род занятий, движущие мотивы поступков, и где человек будет проводить черту, которая устанавливает – будет ли он вовлечённым в ситуацию или нет. Так как дух говорит посредством тела, также как и разума, его влияние сказывается и на биохимии человеческого тела, в котором он воплощён, и это влияние больше, чем признается обычно. Если, например, определено, что ребёнок в негритянской семье станет выдающимся атлетом, рассуждая таким образом, что выход из гетто иным образом для него невозможен, результатом может быть его физическое развитие *сверх* того, что обеспечивает генетика. Как такое возможно?

Душа занимает собственную плотность – плотность, которая может взаимодействовать с веществом во всех других плотностях. Так же, как душа приспосабливается к плотности, в которой она воплощается, и располагается таким образом, чтобы сообщаться с человеческим мозгом для установления Связи Разума с Душой, она располагается и для влияния на человеческое тело. Генетика – это всего лишь химия, и душа влияет на рост и развитие через химический состав. Если душа может воздействовать на биохимию, а биохимия может воздействовать на конечный результат, и влияние, в итоге, души на тело не оказывается чрезвычайно сильным или даже значительным, оно может всё же оставить свой след. В примере с ребёнком, желающим стать атлетом, основа костной ткани и структура мышц, высота, выносливость и рефлексы – определены генетикой. Но физические достижения очень часто сильно зависят от концентрации и максимальной интенсивности приложения силы – факторов, управляемых биохимией – гормонами, типа адреналина, мозговыми химическими соединениями, обеспечивающими непрерывную концентрацию, и свободными питательными веществами в именуемом кровяном потоке, обеспечивающих процесс. Таким способом душа преодолевает различия в плотности, и берёт такую ответственность за воплощение, насколько это физически возможно.

Врачи часто отмечали, что дальнейшая судьба пациента – будет ли он жить или умрёт, зависит от его желания жить. Хотя это может быть приписано Связи Ума с Телом, в основе этого вопроса лежит влияние души. Душа наполняет тело во время воплощения, взаимодействует на многих уровнях с ним и может соединиться с другими плотностями в этом вопросе. Материя душ – это *не* то, с чем мы, Зеты, экспериментируем, да и нам не позволено делать это! Таким образом, кроме описания свойств и способностей материи души мы не можем объяснить *как* она управляется с этим. Но она влияет на тело для преодоления болезни и пробивается вперед. Она влияет на мозг, используя его или какую-то часть мозга или создает каналы и соединения в материи мозга. Примеры воли к жизни хорошо задокументированы, например преодоление болезни, приводящей, как *уверены* медики, к смерти. В большинстве случаев – это действия души, принявшей решение не заканчивать инкарнацию. Таким же образом душа может влиять на умирающее тело уйти раньше времени, если есть желание закончить воплощение. Таким образом, мы предлагаем любознательным, интересующимся как душа влияет на тело, просто *наблюдать* множество подсказок вокруг, так как это более сильный инструмент чем что-то, что мы можем объяснить.

Проценты

Если нужно было бы собрать перепись разумной жизни в той части Вселенной, которая окружает Землю, результаты, вероятно, потрясли бы людей. Поскольку сущности в более высоких измерениях плотности – 5-м и выше, обладают изменчивостью и часто приходят по зову долга, в зависимости от этого они могут либо совершенно отсутствовать, либо быть представленными в большом количестве. Из-за происходящего процесса Преображения Земля в настоящее время определённо находится под пристальным вниманием большого числа таких сущно-

стей. Поэтому для того, чтобы дать реальную картину, мы опишем только процентное соотношение жизни во 2-й, 3-й и 4-й Плотностях.

Среди миров во Вселенной на каждый, содержащий жизнь, приходится приблизительно 1000 мертвых миров. Люди достаточно знакомы со своей средой, чтобы представлять условия на других планетах, и, во всяком случае, были бы удивлены величиной процента миров, способных к жизни. Не каждая планета, несущая жизнь, поддерживает жизнь такого вида, который может развиваться до уровня, требуемого для появления сознательной и разумной мысли. На каждый мир, который может содержать разумный вид, приходится приблизительно 2500 разных первичных миров. На вашей Земле, например, было много подобных видов с таким потенциалом. Из этих миров, в которых существуют разумные виды 3-й Плотности, подавляющее большинство – возможно, 75 %, являются детьми воды, поскольку подавляющее большинство обитаемых планет, по существу, являются водными планетами. Эти виды могут быть подобными крабам, рыбам, кальмарам или принимать форму, похожую почти на любого из ваших океанских жителей – возможные вариации почти безграничны.

Из миров, которые содержат разумные виды, живущие на суше, более распространены рептилии – чуть менее 60 %. Рептильные формы жизни возникают первыми, и поэтому их доля больше. Меньшая часть – это млекопитающие – больше 10 %, но всякий раз, когда эти формы жизни становятся кандидатами, они выбивают всех других кандидатов, поскольку жизнь млекопитающих имеет очень высокую активность во взаимоотношениях и, таким образом, они являются хорошим духовным школьным двором для формирования сущест. Оставшаяся суша на планетах, служащая жилищем для видов 3-й Плотности, распределяется между различными типами птиц или насекомых, последние более распространены – их приблизительно 30 %. Так как 3-я Плотность является короткой остановкой, необходимой только для усвоения урока ориентации, во Вселенной намного более распространены сущности 4-й Плотности. На каждую сформированную сущность 3-й Плотности приходится, приблизительно, 1200 сущностей 4-й Плотности.

Другие Миры

Относительно физики, и имеются ли во Вселенной различия. Если различия имеются в том, как действует материя в различных плотностях, то в пределах одной плотности никакого различия нет. Жизнь в других мирах, конечно, приспособлена к сочетанию химических и минеральных веществ, порожденных данной планетой. Некоторые формы имеют кремниевую основу, тогда как *Homo Sapiens*, например, имеет углеродную основу. Основное отличие состоит в приспособлении к радиационному излучению, интенсивности излучения данного солнца или другого теплового источника. Ваше солнце имеет умеренную интенсивность, но существуют некоторые миры, посещать которые в вашей физической форме вы не сможете. Вы изжарились бы или скоро заболели. Есть другие миры, которые вы не смогли бы посещать в физической форме из-за состава их химической и минеральной смеси. Там бы вы отравились. Это некоторые из причин, по которым все разумные формы жизни не были представлены нашим контактам во время любого освоения ориентации такого типа, какое испытала наш эмиссар Нэнси. Поэтому Зеты тоже не видели всё из того множества, которое существует во Вселенной. Так как существующие проблемы и духовная работа, которую необходимо выполнить в других мирах, одинаковы, особого значения эти различия не имеют.

Обитаемые Миры

Из-за того, что сущности из более высоких измерений плотности нередко проводят посещения в световой форме, поскольку

для их духовного роста им больше не требуется физическое тело, зачастую происходит путаница относительно того, где эти сущности живут. Может быть, они живут на какой-нибудь красивой планете типа Сатурна? Сущностям в световой форме не требуется родная планета, и они имеют тенденцию собираться там, где живут и развиваются менее развитые сущности, в обитаемых мирах или вблизи них, поскольку там – их интересы. Жизнь развивается только там, где образуется и развивается что-нибудь родственное ДНК. Там, где физические процессы имеют, по существу, взрывной характер, как на Солнце, или лишены подвижности, как на ваших замороженных внешних планетах, любая структура типа ДНК либо будет разорвана на части, либо будет не в состоянии расти. Какой род мыслительного процесса мог бы поддерживать отдельный атом?



Обитаемыми мирами являются:

1. Те, которые не испытывают, по существу, какого-либо бурного процесса такого типа, который испытывает Солнце, или не находится в такой тесной близости к этому процессу, чтобы они совместно располагались в одной и той же среде. Некоторое тепло и даже свет вызывают те процессы, которые могут происходить в обитаемых мирах, и даже полезны для жизни, но граница прочерчивается там, где бурный процесс может разорвать структуры, подобные ДНК, вместо того, чтобы привести к их образованию.
2. Те, которые находятся не так далеко от источников тепла и света, вызывающих процесс жизни, чтобы их атомы, по существу, лишились подвижности. Существует большее количество видов этих типов миров, чем в настоящее время предполагает человечество. Жизнь может существовать до тех пор, пока структура, подобная ДНК, может формироваться и не будет разрушаться. Впрочем, так как уроки, которые необходимо изучить в период существования в начальных измерениях плотностей лучше всего усваиваются во время воплощения, такие миры с пониженной подвижностью являются некачественными школьными заведениями и в них редко образуются какие-нибудь сформировавшиеся сущности, поскольку искра в такой вялой среде вспыхнуть не в состоянии.
3. Те, в которых содержится преобладающее количество жидкости типа воды, которая способствует подвижности. Человечество предполагает, что для жизни требуется вода, и оно не далеко от истины. Имеются другие заменители воды, как существуют и другие заменители углерода в химических цепях, формирующих структуры, подобные ДНК, но чтобы развиваться, для любого типа сложных форм жизни должна быть установлена ступень, способствующая подвижности.

Таким образом,

- такие миры, как ваши внешние планеты – слишком холодны;
- такие миры, как ваша планета Венера – слишком горячи;
- такие миры, как ваша планета Марс, *содержат* достаточное количество воды, чтобы поддерживать развитие жизни, которая там образовалась, но теперь он замёрз;
- такие спутники планет, как Европа (спутник Юпитера), могли бы поддерживать жизнь с малой подвижностью, которая едва ли разовьется;
- газообразные планеты, подобные Сатурну или Юпитеру, могут поддерживать жизнь, если химическая смесь такова, что там могут образовываться структуры, подобные ДНК, тяжелая атмосфера выполняет такую же роль, как океан

Однако, в пределах вашей Солнечной системы, только Земля в настоящее время поддерживает сложную жизнь, обладая вполне достаточным количеством воды и тепла, исходящего от рас-

плавленного ядра, и освещаемая нужным количеством прямого света от среднего по размеру Солнца. И Марс и Венера, а также ряд планет, находившихся прежде на месте Пояса Астероидов поддерживали в прошлом жизнь. На месте Пояса Астероидов были водные планеты, способные к образованию сложных форм жизни, но они были разбиты на куски хламом и Лунами, который сопровождают при периодических проходах 12-ю Планету. Ваши газообразные планеты имеют такой химический состав, который прекращает, а не поддерживает создание структур типа ДНК. И на 12-й Планете, также являющейся членом вашей Солнечной системы, происходит замедленный и очень сдерживаемый взрывной процесс, который обеспечивает её собственной теплотой и светом, который выходит через глубокие трещины в океанах и рассеивается в атмосфере, создавая диффузное свечение вокруг этой путешествующей планеты.

Разумные Насекомые

Жизнь развивается схожими путями, независимо от того, какие атомные элементы преобладают в любом из данных миров. Процессы развития ДНК, базирующихся на углероде или на кремнии, поразительно подобны. Добавьте к этому фактор возможности посева жизни, которую несёт планета, и подобие между жизнью, развивающейся в одном мире и жизнью, развивающейся в другом, может быть почти полным. Тем не менее, среда на данной планете может быть суровой для одного типа жизненной формы и идеальной – для другого.

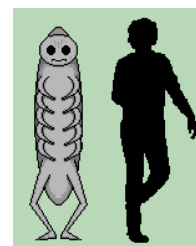

- Обычно влияние среды менее всего сказывается на планетах с преобладанием воды, где суши нет совсем, ввиду полного отсутствия существ, развивающихся на земле. Здесь форма жизни, которая проявляется затем как разумный вид, чаще всего является типом осьминога, поскольку их щупальца допускают возможность воздействовать на окружающую среду, и интеллект, в конечном счете, развивается благодаря этой способности.
- Второй, наиболее частый случай влияния среды встречается там, где условия для млекопитающих неблагоприятны из-за успешного процветания там рептилий. Это происходит на теплых планетах, где при быстром вращении планеты среда равномерно прогревается и позволяет холоднокровным рептилиям быть в состоянии постоянной активности. Рептилии просто поедают возникающих млекопитающих, являющихся более высоко развитыми, становятся главенствующими и, таким образом, развитие жизненной формы млекопитающего менее вероятно.
- Планеты, на которых жизненная форма млекопитающего появляется и развиваются до той степени, которая позволяет млекопитающему стать выбранным кандидатом на роль разумного вида, создаваемого обычно в мире путём геной инженерии, имеют среду, которая некоторым образом сурова для рептилий. Ваша Земля является такой планетой – с достаточно медленным вращением, которое создает холодные ночи, зимы, и полюса, поэтому холоднокровные рептилии являются вялыми и медлительными.
- Там, где в качестве доминирующего разумного вида развиваются насекомые, на планете есть суша, но *нет* изобилия продуктов питания – в её водах или на земле в виде растительности. Насекомые едят что угодно, в крошечных количествах, и могут жить на экскрементах, гниющих тканях, на малых участках, и на слизи, которая может покрывать камни вдоль края водяной лужицы. Как и в том случае, когда преобладают рептилии, форма жизни, которая может пользоваться преимуществом того, чему следует, добивается превосходства и часто не встречает препятствий.

В том случае, когда насекомые на планете становятся преобладающими, некоторые формы насекомых начинают поедать *других* насекомых, и таким образом, могут стать большими. Люди, привыкшие к крошечным формам насекомых, видят результат того, что происходит, когда *все* формы насекомых потребляются другими. На Земле насекомые используются как пища не только другими насекомыми, они являются также любимым продуктом питания птиц, рептилий, и грызунов. Для развития любого насекомого на Земле до *большого* экземпляра требуется безопасная среда, чтобы ни одно из других земных созданий обнаружить его не могло. Обстоятельства на вашей Земле просто не позволяют этого, но они встречаются в тех редких мирах, где насекомые развиваются как преобладающий вид и, в конечном счете, становятся разумным видом.

Кто Был Вначале

Если посторонний из другого мира случайно заглянул бы в человеческую культуру, ему было бы трудно разобраться без изучения исторических записей во всех условиях отношений и во взаимосвязях. Почему используются бумажные деньги, а не тканевые, сотканые со специально продетой нитью, и почему многие строения имеют прямоугольную форму, а не круглую, если большинство строительных материалов, таких как камни и деревянные брёвна, а также естественные пещеры – округлены? Подобная путаница, которую люди испытывали вначале изучения генной инженерии в своём прошлом, происходит, вообще говоря, и на других засеянных планетах. Практика генной инженерии, которую они изучают, *не* отражает перед ними всю историю этой практики. Была ли жизнь в самом начале засеяна Богом, и когда начинается деятельность разумных групп, засевающих другие планеты? Мы, Служащие Другим Зеты, которые говорят здесь с вами, не знаем всех ответов, но мы можем поделиться нашим пониманием.

Первичная жизнь начинается как результат естественных процессов, которые происходят на всех планетах, несущих жизнь, в теплом бульоне океанов, заполненных простыми генетическими компонентами, которые могут соединиться и делают это в бесконечном множестве комбинаций. Люди знают, что все ДНК на Земле состоят из четырех простых стандартных блоков. В других частях Вселенной такие компоненты отличаются от тех, что есть на Земле, число четыре не является магическим. Большие взрывы происходят в том или другом секторе Вселенной периодически, и после большого взрыва формирующаяся жизнь медленно эволюционирует. В том же самом секторе Вселенной в процессе естественного хода развития, в конечном счете, образуются многочисленные миры с разумными созданиями, способными служить домом для формирующихся существ. Засев планет и генная инженерия в пределах сектора Вселенной в итоге выполняются по тем же самым причинам, по которым образуются на длительный срок человеческие пары, – чтобы иметь детей – для образования большей компани и получения ощущения гордости, которое имеют родители. Получая толчок, процесс развития ускоряется от медленного к быстрому, и число миров, ставших планетами, несущими жизнь, в итоге увеличивается.

В том секторе Вселенной, частью которого является Земля, засев планет и миграция рептильной или гуманоидной форм жизни происходили задолго до нашего времени. Нам сообщили, что *ни один* из тех видов гуманоидов, которые в настоящее время посещают Землю, не был предтечей, а все они являются скорее результатом засева и генной инженерии. *Ни один* из множества гуманоидов, которые послужили вкладом в гуманоидное строение человечества, не был базовым гуманоидом, который был использован меньше, и человек оказался более обезьяноподобным, чем могло бы ожидать. По правде говоря, вопрос о том, кто послужил началом человечеству, не будет решён путём изучения истории усилий генной инженерии, поскольку каждый шаг в прошлое открывает новую историческую книгу, и продолжает ход в её рамках. Имеет ли это значение? Нужно жить в настоящем, которое имеет больше загадок, чем

люди даже могут начать решать. Жить для будущего, которое вскоре станет очень ярким.

Генная инженерия

Жизнь во Вселенной эволюционирует в сторону 3-й и 4-й Плотности естественным образом, но если этому способствовать, то процесс идет быстрее. Разница между засеянными и незасеянными мирами не больше той, что отличает детей, зачатых в пробирке, от детей, зачатых естественным образом и непредумышленно. Засевание лишь ускоряет процесс и дает в результате большее количество душ быстрее, чем обычно. Причина заинтересованности в засевании миров и главным образом в воспитании новых душ не отличается от желания воспитывать детей, испытываемого человеческими родителями. Существам позволено реализовать свое умение сопереживать, выступая в роли не только распорядителя рождений, но и духовного наставника, так как обе эти функции помогают молодым душам на том жизненном пути, по которому, как надеются их прародители, они пойдут. Распорядители рождений помогают душе попасть в ту инкарнацию, которая будет способствовать обучению. А духовные наставники помогают душам во время инкарнации, когда душе нужно решить какой-то вопрос, когда она сомневается или нуждается в совете.

Большинство существ в высших плотностях, таким образом, *не* помогают мирам 3-й Плотности, но некоторые все-таки на этом специализируются. Служащая Другим существо сама выбирает, кому она может стать полезной, и некоторые из них выбрали именно это направление. Человеческие родители хотят иметь детей по многим причинам. Им нужна компания, общественный статус, или чтобы кто-то советовался с ними и смотрел на них с уважением. Одним нужна дополнительная рабочая сила на ферме, другие хотят за счет детей продолжить свой род или бизнес, третьи заводят детей, потому что от них этого ждут, иначе они будут считаться в каком-то смысле неполноценными. Люди, таким образом, предполагают, что у инопланетян, осуществивших генную инженерию в жизненных формах 3-й Плотности, были какие-то свои мотивы. Они предполагают присутствие тех мотивов, с которыми *они* знакомы. Однако генная инженерия осуществляется группами Служащих Другим под жестким контролем и управлением Совета Миров. Поэтому здесь присутствуют исключительно мотивы Служения Другим.

Недостающее звено

То, что человечество называет "недостающим звеном эволюции", не будет найдено никогда, так как опыты по генной инженерии часто проводились в крошечных лабораториях, на островах, откуда подопытные сбежать не могли, и потому они не скрещивались с видами или индивидуумами, не отобранными для скрещивания. Если кто-то хочет создать линию породистых лошадей, то он не допустит, чтобы его кобылы бегали где попало. Он будет держать их в поле, приводить к ним специально отобранного жеребца, и последовательно отбирать потомство для следующего этапа скрещивания. Говоря проще, когда генный инженер пытается увеличить коэффициент интеллекта (IQ) обезьяны и не хочет тратить вечность в ожидании того, пока жизнь это сделает сама, он совершает вышеупомянутые шаги. Таким образом, эволюционные скачки или недостающие звенья обычно создавались на островах, которые могли быть затем смыты гигантскими волнами во время последующих катаклизмов, или даже уйти под волны и стать океанским дном. Но даже то, где могли располагаться эти острова, не должно волновать людей в настоящее время, так как у них сейчас, в связи с предстоящим сдвигом полюсов, проблем больше, чем они могут справиться.

На Земле *первыми* видами, эволюционировавшими до этого (*разумного – прим. пер.*) уровня, были рептилии. Их тоже подвергли генной инженерии, развив разумность до уровня разумности сегодняшнего человека, но у них не было ловкости, свойственной гуманоидам. Часто предполагают, что эти разумные рептилии были небольшими динозаврами. В действительности, они были амфибиями, так как раньше Земля была преимущественно водной планетой, до того как произошла катастрофа, в результате которой появилась бездна Тихого океана. Таким образом, у них не было рук и ног с пальцами, как у ашерит. У них не было средств для создания технологии, так как они не могли управлять средой обитания. У них были плавники, длинное туловище и почти ничего больше. Остатки этих существ сегодня живут на Земле в пещерах, которые имеют водные пути, но детальнее объяснять, где они находятся, мы не будем. Выбор их как вида существ для 3-й Плотности основывался на их естественной разумности и общественной организации, которую они уже создали – так же, как и обезьяны считались хорошими предшественниками по тем же причинам. Виды общественного устройства, которые были ими созданы, считались подходящими для жизни в 3-й Плотности.

Существует много миров 3-й Плотности, где социальная сфера является *доминирующей* сферой духовного развития. Кто может на кого влиять, кто с кем дружит, кто кого наказывает и т.д. Это не намного отличается от человеческого опыта, за исключением того, что человечество может отвлекаться на технологии. Человек играет с *вещами*, когда разочаровывается в социальном взаимодействии. Поскольку *вещи* не могли быть отвлечением для рептилий, они уходили поплавать, так же как человек идет прогуляться. Человек использует для мышления как устное общение и письмо, так и мимику. Но большинство видов существ, имеющих социальное взаимодействие, обладают большим количеством средств общения. Даже птицы и насекомые общаются друг с другом. Не столько сложность сообщения, сколько само *значение* сообщения интерпретируется правильно почти всегда. Собака может проявлять любовь, облизывая хозяина или отрывая пищу щенкам, и проявлять враждебность и неприятие рычанием. Скрыто ли сообщение за множеством слов или нет, *смысл* ясен. Таким образом, вариантов выбора для существ, Служащих Другим или Служащих Себе – множество, вне зависимости от возможности того, могут они вести записи сложного общения или нет.

Раса рептилий была восприимчива к тем же факторам, которые привели к массовому вымиранию динозавров, и плохое состояние здоровья привело ее в упадок. Стало очевидно, что этот вид не сможет прожить долго, так как эта их восприимчивость была *заложена* в ДНК, и ей было трудно что-либо противопоставить. Таким образом, инженеры, создавшие этих рептилий, обратились к другим видам, из которых со временем получился человек. У млекопитающих была сопротивляемость, которой не было у рептилий. Поэтому человечество не является *первым* разумным видом, эволюционировавшим на Земле – будь-то самостоятельно или с посторонней помощью. Как мы уже заявляли, миры часто используются повторно для жизни в 3-й Плотности. В самом деле, так же как люди сегодня имеют души, которые когда-то воплощались в гигантских гуманоидов, ранее посещавших Землю, и так же как на Земле воплощаются Звёздные Дети, так и души, которым пришлось переместиться в новые тела во время вымирания рептилий, переместились в раннего человека. Молодые души обладают сильным стремлением оставаться в одном и том же месте, в знакомых местах, но это происходит прежде всего потому, что они не завершили свои дела при жизни. Так же, как те молодые души, что могут задерживаться между воплощениями и бродить привидениями, повторяя свое прижизненное поведение, так и они могут стремиться перевоплотиться на старом месте. Эта тенденция часто продолжает существовать и в 4-й Плотности, являющейся длительным равным этапом, а потому она быстро не исчезает.

Люди совершенно естественно имеют тенденцию считать, что характер их взаимоотношений с богом выражается терминами ребёнок-родитель, это результат не только их детских впечатлений, но также и их общего ощущения беспомощности в реализации способности управлять окружающей средой. В некоторой степени каждый из них всегда остаётся ребёнком – ребёнком, скрывающимся под личиной взрослой жизни, но внутри стремящимся к родителю, чтобы тот спас или вёл его. Концепция бога как чего-то большого и более могущественного, чем он сам, того, кто заставляет происходить все вещи, имеет начало в беспомощном младенце, который убеждается, что если он заботится о том, просить или не просить, то получает обычно тогда, когда об этом беспокоится. Таким образом, рождается понятие просителя – я прошу и чаще всего – получаю. Формирование поведения младенца, отвечающее ожиданиям семьи или социальной группы, начинается рано, с резкого словесного или физического замечания, если младенец проявляет неправильное поведение. Так рождается понятие божьего наказания.

Тщательный анализ организованных религий в человеческом обществе выявляет позицию ребёнка по отношению к родителю почти в каждом аспекте. Родитель ожидает, что ребёнок будет помогать по уходу за домом, делая хозяйственные работы или отдавая свои доходы родителям, и организованные религии от своих последователей ожидают не меньшего. Беспрекословное повиновение – это другое родительское ожидание, наиболее часто необходимое в критической ситуации, поскольку совершенно нет времени объяснить ребёнку, почему нужно незамедлительно следовать указаниям. Сам ребёнок или другие люди, оказавшиеся в опасности, должны, прежде всего, следовать установленному порядку и только позже могут, если могут вообще, спрашивать объяснение. Организованные религии пользуются большим преимуществом такого раннего обучения и неосознанного анализа правил и заповедей, предположительно исходящих от бога, истинность которого не может подвергаться сомнению. Наградой за хорошее поведение в большинстве человеческих сообществ является просто отсутствие наказания или лишений – вам хорошо, и вы можете продолжать бездействовать под родительским кровом и сидеть за обеденным столом. Также и организованные религии формулируют возможную награду, как право *соответствовать*, равно как и избегать различных наказаний.

Сознательная, разумная жизнь, распространённая повсюду во Вселенной, развивает своё понимание бога очень сходными путями. Любая внешняя сила, за исключением собственного управления, способная давать жизнь, обеспечивая хлебом насущным или включением в сообщество, или ухудшать жизнь путём лишений, изгнания или наказаний, – рассматривается как бог. В человеческих сообществах попытка подкупа или умиротворения бога, естественно, следует той линии поведения, которая работает с родителями. Если после поднесения подарка родительский гнев рассеивается, то богу также приносят дары. Если родители стремятся наказать нарушителей порядка, то дети выбирают одного из их числа, чтобы он стал козлом отпущения, то и богу также можно предлагать жертвенных козлов отпущения. Королям, богатым покровителям и пришельцам из космоса – всем человек, испытывающий перед ними страх, может приписывать положение, занимаемое богом, на основании их власти влиять на жизни людей. Для того, чтобы появилась концепция бога, должно также присутствовать ощущение беспомощности со стороны просителя, мысль, что нет возможности воздействовать на результат другим путём, кроме как предлагая взятки или козлов отпущения. В этом отношении гигантские гуманоиды – пришельцы с 12-й Планеты, разработали свой способ влияния на людей, используемый во многих мифах о боге, поскольку они были суровы в своих требованиях покорности рабов, и как гуманоиды были приняты и легко заняли положение родителя.

Развитие во Вселенной идёт многими путями, но на всех направлениях, которыми следует телесная жизнь, необходимо потребление другой живой материи. Можно возразить, что растения и одноклеточные организмы живут, поглощая только химические вещества и свет, и таким образом, поддерживают себя более благоприятным способом, но при ближайшем рассмотрении – это не так. Вирусы или бактерии, рассматриваемые как находящиеся на границе существования живой материи, инфицируют и разрушают ту ткань, в которой они нуждаются для своего питания, амебы и другие одноклеточные организмы также обволакивают и поглощают те пищевые продукты, с которыми они сталкиваются, независимо от того, живые эти продукты или нет. На первый взгляд кажется, что растения потребляют только углекислый газ и свет, и преобразовывают их в сахар. Однако корни растений вытягивают вверх пищу, в которой оно нуждается, только потому, что они погружены в почву, содержащую побочные продукты деятельности другой жизни, которая должна умереть, чтобы растение могло вырасти, а некоторые плотоядные растения не ожидают смерти своей жертвы.

В основе жизни, возникшей на планетах, засеянных ДНК, которые затем неизменно формируют более сложные структуры и копируют себя, лежат простые химические реакции. Те структуры, которые копируются успешно – становятся генами будущего, другие не остаются в качестве стандартных блоков для построения более успешных цепочек ДНК. Поедание друг друга начинается на ранней стадии. В отличие от духовной области, где один дух никогда не нуждается в потреблении другого и этого, фактически, случиться не может, материальной жизни присуще плотоядное поведение. Почему Бог создал мир таким, неизвестно, но принимается во внимание, что когда все сформированные сущности начинают свою воплощенную жизнь, существуют определённые уроки, усвоение которых гарантируется. Поскольку сочувствие также, в некоторой степени, присуще материальной жизни, возникает конфликт между собой и другими. Таким образом, часто принимается *сознательное* решение пожертвовать собой, и это является той искрой, которая начинает развитие в направлении ориентации Служения Другим.

Духовная Плотность

Все люди на Земле в настоящее время находятся в физической 3-й Плотности независимо от того, какова их духовная зрелость. Это означает, что имеются действующие на уровне 4-й Плотности люди, Служащие Себе или Служащие Другим, которые остаются на физическом плане 3-й Плотности, люди, которые после Преображения полностью перейдут к духовному существованию в 4-й Плотности. Когда Земля достигнет уровня приблизительно в 89 % действующих в ориентации Служения Другим – намеченной будущей ориентации Земли, все люди любого достигнутого духовного уровня должны переместиться на физический план 4-й Плотности вместе. Даже те люди, которые духовно не завершили урока своей ориентации в 3-й Плотности, в это время переместятся на физический план 4-й Плотности. Это смешивание духовной и физической плотностей для Преображения необходимо. Альтернативой для духовных людей 4-й Плотности было бы внезапное исчезновение в один день, вследствие перемещения, так сказать, в другое измерение. Это не только вызвало бы тревогу у других людей 3-й Плотности поблизости, но и не было бы выбором Служащих Другим 4-й Плотности, кто заботится о своих обязательствах. Они не пожелали бы оставить тех, за кого они чувствуют свою ответственность. Поэтому все переместятся вместе.

Примечание: написано 25 января 2003 года во время сеанса прямой связи ZetaTalk на IRC Сессии

Людам свойственно занижать количество воплощений, которые у них будут до перехода в световую форму, когда тело уже не является средством обучения. Они исследуют свои прошлые жизни, беспорядочно копаясь в них с помощью врача, использующего для этой цели метод регрессивного гипноза, и вспоминают *только* те жизни, которые были для них приятными или в которых их действия представлялись в хорошем свете. Ужасные времена или времена, когда они вели себя так скверно, что сознание предпочитает не останавливаться на этой теме, в нём *не* всплывают. Душа, конечно, их не забывает, но человеческое сознание, услышав эти истории, отбрасывает их и позволяет проникнуть в себя только приятным воспоминаниям. Как правило, количество воплощений до того момента, как душа разовьётся до 4-й Плотности, достигает нескольких тысяч. Нэнси – пример человека, который *быстро* принял решение относительно своей ориентации, прожив для этого немногим больше 1200 жизней, но есть и такие, кому для принятия твердого решения требуется 50000 или больше воплощений. Но даже в этом случае сущности могут колебаться, и нуждаться в *возвращении* в 3-ю Плотность, чтобы исправить или увереннее принять это решение.

Поэтому большинство перевоплощающихся на Земле сущностей много раз *пережидали* сдвиги полюсов или равноценные стихийные бедствия, поэтому такой опыт не нов. Например, подобный ужас переживает тот, кто живёт на вулканическом острове во время извержения. Или кто-то, сталкивающийся с приливной волной, или со спускающимся с крутого склона селевым потоком, задыхаясь в последнюю минуту в жидкой грязи и погребаемый ею заживо. Или кто-то охваченный пожаром, сгорая в нём заживо, неважно, возникла ли эта ситуация по естественным причинам, или вызвана несчастным случаем, или устроена намеренно руками человека, как бывало во времена Средневековья. Безусловно, ужасы от надвигающегося сдвига ничем не отличаются, это не больше, чем инструмент обучения, и *все* ситуации, в которых перед сущностью возникает выбор, позволяют продвигаться к решению, её окончательному решению в результате прохождения урока 3-й Плотности, которое определяет её ориентацию.

Достижения

Какая жизнь возможна в 4-й Плотности, и как она отличается от жизни в 3-й Плотности? Сильных отличий нет, кроме пары исключений.

- Сходство в том, что в обеих плотностях необходимо воплощаться в физическом теле; в обеих плотностях потребляются продукты питания, требуется отдых, и тела могут быть повреждены; в обеих плотностях существуют социальные структуры и соглашения, традиции и культуры; в обеих плотностях нужно прилагать усилия для достижения баланса между собой и другими, стремиться быть частью группы, сохраняя при этом индивидуальность.
- Различия состоят прежде всего в средствах, имеющихся в распоряжении сущностей. Вы знакомы со средствами, доступными в 3-й Плотности. Ваши технологические достижения в связи и медицине обеспечиваются компьютерами и очищенным сырьем, ваше знание опирается на микроскопы и справочные библиотеки, и т.д. В 4-й Плотности эти инструментальные средства более фантастические, и ваши умственные способности будут достаточно большими, чтобы их использовать. Вы освоите левитацию, применяя её как для себя, так и для объектов, которые вы пожелаете переместить. Запасы сведений о знаниях, доступных вам, будут обширны, и не будет никакого ограничения в их использова-

нии вами, как и их ограничений во времени. Возможно, самое большое расширение вашего горизонта осуществится в области путешествий. Вы станете галактическими путешественниками, и увидите Вселенную в том объёме, который позволит ваше физическое тело. В те миры, с которыми ваше физическое тело совместимо, вы будете путешествовать быстро, с такой скоростью, которую сейчас вы вообразить не можете.

Преображение

Поймите, пожалуйста, что Земля, её воды, её атмосфера, и её флора и фауна – всё сегодня находится в 3-й Плотности. В своей начальной – 4-й плотности действуют только ваши посетители из других миров. Во время Преображения, когда состав человеческого населения Земли достигнет достаточной степени Служения Другим, Земля, наряду с водой, атмосферой, флорой и фауной, и имеющимися разумными видами, – всё будет перемещено в 4-ю Плотность. Это перемещение будет, как говорят, для Земли не заметно. Люди станут мысленно более сознающими других, находящихся вокруг них, но не будут знать – почему. Земля не подвергнется при этом никаким заметным изменениям. Магнитное поле, положение Северного и Южного полюса, или связь с Солнечной системой изменяться не будут. Некоторые планеты вашей Солнечной системы больше принадлежат 2-й и 3-й Плотности, чем 4-й, и характер их связи с новой Землей в этом отношении изменится. Однако это будет в минимальной степени.

Земля затем останется в течение некоторого времени в 4-й Плотности, которую быстро не проскочить, как полустанок. В действительности, случится противоположное. 4-я Плотность – одна из тех, в которых существование наиболее длительно, намного длиннее, чем в 3-й Плотности, – фактически, это происходит из-за множества уроков, которые нужно будет изучить. Мы поясним. Единственный урок 3-й Плотности является позиционным по отношению к другим сущностям, определяющим своё положение среди других, – это определение своей духовной ориентации. Сущность 3-й Плотности должна решить, в какой ориентации она желает действовать – в Служении Себе или Служении Другим. Хотя читателю может показаться, что этот вопрос можно решить быстро, для того, чтобы прийти к окончательному, твердому заключению, требуются многие воплощения. Это решение не просто сознательный выбор, который, вероятно, может быть сделан быстро. Выбор включает в себя все аспекты сущности.

Переход Земли (с. 314)

Будут Оставлены Позади (с. 314)

Следующая Остановка

Примечание: записано 15 июля 1997 г.

Те люди, которые ещё не готовы покинуть 3-ю Плотность после того, как умрут, повторно воплощаются на Земле не будут. Поскольку Земля предназначена стать домом для Служащих Другим сущностей 4-й Плотности, эти сущности 3-й Плотности перейдут в новый мир, находящийся в другом месте Вселенной. Мы говорим здесь о духовной неготовности покинуть 3-ю Плотность, когда воплощённая в этих людях душа не определилась, быть ли Служащей Себе или Служащей Другим. Как мы объясняли, этот выбор *не* рациональный, а скорее эмоциональный, и он



сопровождается действиями, показывающими, что выбор сделан твердо и без колебаний. На что будет похож этот новый мир?

Это водный мир, имеющий, может, одну или две скалы, выступающие над бескрайними волнами. Все существующие на этой планете виды развились из жизненных форм, которые проводят всю свою жизнь в воде. Таким образом, на этой планете нет никаких млекопитающих, так как таких ограничений на суше, которые встречались в прошлом у ваших китов и дельфинов в их эволюционном прошлом, не было. Этот мир был длительное время домом для воплощавшихся сущностей, он прошёл через несколько Преображений, когда были собраны сущности, готовые для существования в 4-й Плотности, и оставлены не определившиеся. Этот мир часто принимал трансплантантов (сущностей), перенесённых из других миров, поэтому в глубинной памяти воплощённых там сущностей присутствует широкий спектр прошлых опытов. Перевоплощённые там люди обнаружат, что они быстро приспосабливаются к проживанию в водном мире, имея щупальца вместо рук и тенденцию время от времени откладывать какое-то количество яиц.



Жизнь на этой планете основана на углероде, и поэтому существующие там формы жизни имеют ДНК, совместимую с формами жизни, развившимися на Земле. Поэтому те сущности, которые будут перевоплощаться на Земле как сущности 4-й Плотности, будут способны в будущем во время своих путешествий посещать этот мир, выполняя роль инопланетных посетителей этого мира. Вследствие того, что они имеют общую историю, эта схема является фактически идеальной, поскольку, если будет послан Зов, он сразу вызовет непосредственное сочувствие. Люди сегодня принимают посетителей из 4-й Плотности или более высоких сущностей, воплощённых в виде водной формы жизни – осьминогов, рыб или медуз. Посетители адаптируются к условиям посещаемой планеты, и поэтому во время визита эти пришельцы из водных миров остаются в емкостях с водой. В будущем визиты с Земли в этот новый водный дом потребуют того, чтобы гуманоидные пришельцы также приспособились, надевая защитные костюмы и шлемы.

Текст ниже записан 29 июля 2005 г. во время радио-шоу BloginService 'Waterworld' (Водный Мир).

Люди, являющиеся, по сути, обитающими на суше животными с руками и пальцами, которыми могут воздействовать на свою среду обитания, не могут себе представить жизнь разумного существа в водном мире. Плавники? Щупальца? Как с помощью них работать на клавиатуре или накапливать деньги на счету 401K (счета 401K – пенсионные накопления, создаваемые и пополняемые работодателем), или в качестве водного существа производить действие, подобное лечению зубов? Один из видов двигателей, имеющихся у современной цивилизации, это электрический двигатель, который, конечно же, не может работать в водном мире, кроме как для совершения массового самоубийства. Осуществляется ли передача знаний молодым о своей истории в виде легенд с помощью эквивалента рта для мира рыб? Если у них есть эквивалент письменного слова, то что для него служит планшетом, и что более важно, как удерживать ручку? Конечно, чернила могут быть нерастворимыми в воде. Проблемы войны не кажутся такими уж невообразимыми, поскольку человечество едва ли далеко ушло от борьбы как от машинальной реакции, и все животные имеют некоторый вид механизма защиты, будь то борьба или убежание.

Для духовного роста или духовного взаимодействия не требуются атрибуты современной цивилизации – электричество, средства коммуникации на большое расстояние и зубные протезы. Духовный рост происходил в дни существования пещерного человека, и продолжается сегодня в странах Третьего Мира, где жизнь едва ли лучше. Пытаясь представить, какой может быть жизнь в водном мире, человек не должен предполагать, что насущной необходимостью является свет! Или даже глаза.

Зарегистрировано, что некоторые слепые люди могут читать напечатанные слова даже своей кожей, ощущая некоторое различие в световом излучении. 6-е чувство – телепатия – широко используется в животном мире, это метод, с помощью которого матери общаются со своими детенышами, стадо или стая общается с его членами, и находят друг друга брачные пары. Во время духовного роста воплощенным существам необходимо иметь возможность *взаимодействовать* друг с другом, давать жизнь другому, улучшать ее, избавлять от беспокойства, или наоборот – наказывать, устрашать или истощать другого, избавляться только от собственного беспокойства. Чтобы иметь возможность принять или выразить ориентацию Служения Себе, нет необходимости в пушках, ножах и угнетении долгом. Выхватывание пищи у более слабых, блокирование пути, чтобы сдержать побег от угрожающей ситуации, – это все те орудия, которыми эгоистичная сущность может продемонстрировать, через свои действия в водном мире, выбранную ей ориентацию. Аналогично, каждый вид обладает возможностями заботиться друг о друге.

Высокие технологии? Является ли электричество единственным средством, с помощью которого существо становится обладателем высоких технологий? Мы заявили, что круги на полях укладываются водными существами, и это их единственная возможность участвовать в Преображении. Круги на полях создаются лучше, который возбуждает гормон роста в пределах круга, в сочетании с воздействием ветра, вызванного изменениями в воздухе над местом, которое нужно завихрить. Просто движение частиц возбуждается *не* давлением электронов. В человеческом мире кажется, что тепло, свет и электроны идут вместе, но те, кто видит укладывание кругов, не сообщают, что необходимым компонентом в этом процессе является тепло или свет. Возможно, в своем водном мире они нашли такие частицы, которыми нужно для этого манипулировать, и о существовании которых человечество еще не мечтало. Даже звуковые волны, которые для передачи используют какую-нибудь материальную среду, могут перемещаться на большие расстояния через океаны, являясь одним из средств, с помощью которого общаются друг с другом группы китов. Если человеку для этого нужны телефоны или почтовые голуби, то китам – нет. Состояние общественных правил и законов может, конечно, быть определено и в водном мире. Замечено, что дельфины собираются в стаю чтобы защитить от опасности или нападения своих детенышей или даже неудачных пловцов из числа людей. Какое сообщение исходит к группе, что требуется ее помощь? Не является ли это всем известное социальное ожидание? У дельфина эти правила не записаны на бумаге, они записаны в самом существе, передаются от старых к молодым при взаимодействии и по этой причине сохраняются просто, без участия педагогических толкователей. Разве эта система не лучше, чем та искаженная система, которая развилась у человека?

Тоска по Дому

Перемещённые сущности часто испытывают неопределённую тоску по оставленному миру. Это особенно явно в случае, когда обстоятельства требуют, чтобы сущность жила в форме жизни, радикально отличающейся от прежней жизненной формы, или если мир представляет собой среду, которая является чуждой для прежней жизненной формы. Бывшие люди, в будущем воплощённые в водном мире, во время медленного проплывания около пиков и долин, расположенных на океанском дне, могут ощущать странную тоску и чувство "дежа вю". Перемещённых сущностей, испытывающих сильную ностальгию, после их перехода в 4-ю Плотность иногда возвращают *обратно* в их первоначальный дом, если это возможно. Для бывших людей, перенесённых в водный мир во время Преображения Земли в дом для Служащих Другим 4-й Плотности, возвращение домой является реальной возможностью. Если они выберут ориентацию Служения Другим, этот простой запрос будет быстро удовлетворён.

Посещения Вулканов

Земля проявляет всё больше и больше признаков реагирования на своего собрата, 12-ю Планету. В дополнение к непредсказуемости и крайним отклонениям в погоде и увеличивающейся активности землетрясений, состав выбросов из действующих вулканов изменяется тонким, но обнаруживаемым образом. Эти выбросы дают тем, кто знает, как их толковать, точный критерий. Когда инопланетные группы, Служащие Другим, постоянно находятся в 3-й Плотности на поверхности вашей планеты, они проявляют очевидный интерес к сильным геологическим изменениям, которые разорвут их временные жилища. Эти группы контролируют вулканические выбросы частиц, содержащихся как в лаве, так и в воздухе, чтобы сделать более точный краткосрочный прогноз, – когда произойдут землетрясения или вулканические извержения. Следовательно, слухи о том, что посещения НЛО часто происходят вблизи действующих вулканов, являются истиной.

Уроки Плотностей

Относительно других плотностей. Больше подробностей нам передавать не позволено. Уроки, которые будут получены в каждой плотности, различны. Точно так же, как ребёнок не остался бы спокойно сидеть за столом и есть свои овощи, если на улице перед домом сигналит пожарная машина, так и сущности 3-й Плотности не будут сосредотачиваться на своих текущих уроках, если станут заинтригованными возможностями, существующими в более высоких измерениях плотности.

- В 4-й Плотности урок, который необходимо изучить, состоит в том, как жить в сообществе с другими. В зависимости от ориентации этот урок различен. Те, кто Служит Другим, научатся полному доверию. Мы учимся высокой степени помощи и взаимодействия друг с другом, чтобы хорошо проявлялось полное доверие. В ориентации Служения Себе также узнают, как зависеть друг от друга, но при этом отсутствует доверие, продиктованное заботой и интересом к проблемам других. Как вы можете представить, правила всесторонности и к их соблюдению строго принуждают.
- В 5-й Плотности уроки, которые должны быть изучены, заключаются в исследовании Вселенной. Интересы заключаются в том, как создана Вселенная. В 5-й Плотности осуществляется большое количество путешествий, и часто устанавливается связь с другими группами, тогда как в 4-й Плотности таких случаев не так много. Некоторые сущности 5-й Плотности воплощаются и смешиваются с сообществами 3-й и 4-й Плотности, но пользуются этими воплощениями как инструментом для обучения.
- В 6-й Плотности урок, который должен быть изучен – высшее знание о Божественном плане относительно Вселенной. Здесь взаимодействие в меньшей степени имеет исследовательский характер, и вместо этого происходит вступление в активную роль в установленном Божественном плане. Информация о плотностях, превышающих 6-ю Плотность, в данное время закрыта. Даже мы, Зеты из 4-й Плотности, об этом едва осведомлены.

Левитация

Левитация – это способность, которой обладают сущности в 4-й Плотности. В основном, это умение связано с умственными способностями тех, кто существует в 4-й Плотности. Как было установлено ранее, интеллект в 4-й Плотности будет намного выше, чем в 3-й, и будет оцениваться не только IQ (показателем интеллекта). Сущность 4-й Плотности может сфокусировать направленность своей гравитационной способности таким об-

разом, что может свободно перемещать любые объекты, включая самого себя. Это – просто преимущество, обычно используемое почти так же, как вы в 3-й Плотности считаете само собой разумеющейся способностью управлять температурой в ваших гостиных.

Развоплощение

Относительно того, когда преимуществам воплощёний наступит конец. Это время, определяемое многими факторами, варьируется. При воплощении преимущества получают те сущности, которые остро ощущают свою миссию. Думайте о вашей теперешней Плотности – 3-й, и о вашей настоящей задаче – определении вашей ориентации – Служить Себе или Служить Другим. Почему сформировавшийся дух решает таким образом? Чем нужно пожертвовать для Служения Другим? Как у вас говорят – проще сказать, чем сделать. Доказательства – это всё несущественно. Съешьте ваши деньги. Другими словами, когда толчок спихнёт всех с места, решение относительно ориентации сущности проявится в полной мере с помощью жизненных обстоятельств. В некоторых случаях сущность продолжает обучаться через воплощение, даже когда находится в более высоком измерении плотности. Воплощения – это только средство для обучения.

Фотонный Пояс

Относительно вопроса ухода от катаклизмов. Он часто поднимается в контактёрской работе. Измените ваш путь, покайтесь, и будущее станет другим. Катастрофы можно будет избежать. Это зависит от вас. Является ли этот неправильным? И да, и нет. Позвольте нам пояснить.

Земля с населением, близким к 5-ти миллиардам, имеет приблизительно 25 % ориентированных на Служение Другим, 7 % – ориентированных на Служение Себе и 68 % – не определившихся. Эти проценты немного сдвигаются. Для того чтобы Земля могла перейти в 4-ю Плотность, большая часть населения должна состоять из Служащих Другим. Мы здесь говорим не о 51 %, а о цифре, близкой к 89 %. В процессе постепенного Преображения это происходит путём естественной замены вновь рождёнными умерших естественной смертью. Воплощающиеся сущности являются Служащими Другим, и с определённого момента планеты становится готовой. Вследствие того, что Земля подвергнется катаклизмам, Сдвигу Полюсов, руководители вашего сектора Вселенной принимают это во внимание. Преображение произойдет более быстро.

Так почему же было сказано, что катаклизмов можно избежать путём изменения поведения людей? Если бы Земля достигла приблизительно 89 % ориентированных на Служение Другим до катаклизма, она перешла бы в 4-ю Плотность *перед* очередным появлением гигантской красной кометы – 12-й Планеты. В 4-й Плотности гигантская комета не имеет магнитного поля, которое присутствует в 3-й Плотности. Влияние было бы уменьшено, хотя взаимное положение остаётся тем же самым. Там, где произойдут травмирующие землетрясения, их сила будет не большей, чем испытывается сейчас, и приливные волны будут не выше, чем те, что бывают во время урагана. Причина ослабленного эффекта – меньшая плотность. А большая масса обладает большим гравитационным притяжением.

Некоторые из наших собратьев – Плеядеане и Сирианцы, утверждают, что скоро Земля войдёт на неопределённое время в будущее в Фотонный Пояс. Почему это время не может быть определено? Может быть, они не знают расположения Фотонного Пояса или скорости движения? Это время дано как неопределённое потому, что вход в Фотонный Пояс определяется не измеряемыми движениями планет и движениями галактик. Момент входа в Фотонный Пояс зависит от неопределённого пока будущего поведения и решений человечества. Если ориентация Земли будет развиваться достаточно быстро для того, чтобы

Земля вошла в 4-ю Плотность, тогда вход в Фотонный Пояс произойдёт. При том положении, какое есть сейчас, вход в 4-ю Плотность не ожидается в течение нескольких лет после того, как произойдут катаклизмы, и в это время влияние Фотонного Пояса будет учтено.

Вайбы

Часто используемый Нью-Эйджерский термин "вайбы" является сокращением слова вибрации. Он употребляется в ситуации, когда вибрации неправильные, или вибрации между людьми неправильны, либо они имели разную длину волны. В прошлые времена это говорилось о ситуации, когда люди не смотрели друг другу в глаза, основываясь на том, что чаще всего высокие люди встречались с низкорослыми на своем пути, но времена меняются. Вибрации в уме у любого из людей и по обоснованной причине. По мере происходящего Преображения в частоте вибраций *будет* происходить изменение, и многие из тех, кто находится на одинаковой длине волны, теперь больше не будут способны физически связываться со своими друзьями. Когда все воплощённые на Земле одновременно перейдут в 4-ю Плотность, те, кто должен продолжить своё существование в 3-й Плотности, после смерти своего физического тела оставят Землю и будут перенесены далеко-далеко в другой мир, в новый тип физического тела. Вдобавок к тому, что они будут находиться на расстоянии и, фактически, станут невидимыми друга для друга, у них будут различия в содержании и фокусе повседневной жизни. 3-я Плотность используется для принятия классифицированных решений за и против, сделанных Служащими Себе или Служащими Другим, и для проживания каждого существа с этим решением в течение долгого периода, достаточного, чтобы познать его и утвердиться в нём. В 4-й Плотности сущности обеспечиваются большой величиной IQ (коэффициента интеллекта), соразмерной с большим количеством информации. Это феерия информации. Начинает изучаться Вселенная, и, по сравнению с новым существованием, память о 3-й Плотности походит на жизнь в невежестве и изоляции на необитаемом острове. Вайбы у них очень различны – более чем по одной причине.

Сад Файндхорна

Невидимость всегда дразнила человечество, просто потому, что невидимки чем-то являются, *но* одновременно невидимы. Они пахнут, они не могут своим видом привести в ужас, как шальной леопард, они медленно перемещаются, по сравнению с быстро бегающими мышками, и они не могут улететь из поля зрения, подобно кондору. Невидимое существование имеет, кажется, так много преимуществ, – от убегающего из зоны внимания до способности к выслеживанию, что оно было в любимом фокусе многих фантазий, включая книгу *Сад Файндхорна*.

Интуитивные Домашние Животные

Домашние животные часто первые, кто показывает, что поблизости появляется призрак. Шерсть вздыбливается или перья раздуваются, принимается поза обороны или возможен неистовый полёт, или происходит попытка скрыться. Они – предвестники появления развоплощённой сущности, которая часто имеет скрытые раздраженные намерения. Подобные рассказы изобилуют описанием преданных домашних животных, почти неизменно – собак, демонстрирующих горе вскоре после того, как их хозяин скончался. Воющая собака, находящаяся в смертельный час на расстоянии, так или иначе знает, что она оставлена хозяином. Домашние животные не более чувствительны, чем люди, они просто оказывают доверие своей осведомлённости о душе, находящейся вблизи них. Животные не имеют тех разде-

лов мозга, которые имеют люди и, таким образом, *видят* инопланетян, когда те присутствуют. Если люди в их присутствии не встревожены, то животные успокаиваются, и мы также имеем способы успокоить их, когда они готовятся атаковать. Люди, желая выглядеть уравновешенными и остаться на уровне, проигнорируют своё восприятие того, что они не одиноки, когда чья-то душа оказывается поблизости, или своё чувство одиночества, когда душа отлетает. Домашние животные, однако, не имеют никаких интересов в соблюдении приличий, поэтому выражают свое восприятие открыто – это интуиция!

Примечание: ссылки на статьи, появившиеся после мая 2003 г. выделены жирным шрифтом.

Зеты говорят о том, образовалась ли Вселенная в результате Следует После, и что Последовало Позже, какую связь со всем этим имеют Черные Дыры, и почему при разлетании происходит Разворот к сжатию; заполнена ли Вселенная Скрытой Массой (Темной Материей), и существуют ли в ней Искривления Пространства/Времени; что Гравитация имеет разные аспекты, и в чем человечество ошибается при создании Антигравитационных Устройств; сбалансировано ли гравитационное притяжение Силой Отталкивания; что заставляет Солнца гореть, существует ли Солнечная Атмосфера; и почему Двойные Звезды встречаются часто; почему происходят Солнечные Вспышки, и как с ними связано Рентгеновское Излучение; и почему мы не можем увидеть Рождение Звезд. Зеты говорят, как происходит Образование Атмосферы; что вызывает Звуковые Хлопки, Вращение Земли, Приливы и красочные Полярные Сияния; как действует Планетарный Магнетизм, и почему Газообразные Планеты входят в Противостояние; как мы можем улучшить Прогнозирование Землетрясений, к которым имеют прямое отношение Облака, Сопровождающие Землетрясения; чем был вызван Тунгусский Взрыв; и может ли человечество добиться успеха в Отклонении Астероидов с Орбиты. Зеты говорят о том, что существует множество типов Световых Частиц и Связей Световых Частиц и каковы причины эффекта Красного Смещения; что гравитация объясняется наличием Гравитационных Частиц и Гравитационных Потоков, которые влияют на Галактики; как действуют Потоки Частиц и Энергетические Волны; чем вызвано появление Шаровых Молний; что происходит во время Образования Льда и Взрывов; существуют ли внутри Субатомных Частиц более мелкие субатомные частицы; почему человек не может решить проблему Единой Теории, объясняющей все природные явления; почему сегодня не удается управлять погодой Руками Человека; и почему свойством Ферромагнетизма обладают только некоторые металлы.

Зеты говорят о том, что жизнь зарождается в Водной Колыбели; что Чувствительностью до некоторой степени обладает всякая жизнь; почему вымерли некоторые формы Раннего Человека; что разбросанные по всей Вселенной Строительные Блоки ДНК имеют между собой различия; почему у нас есть Биоритмы; могут ли люди замедлить Процесс Старения; каковы причины Аутоиммунных Заболеваний и Спонтанных Возгораний Человека; каковы причины Вымирания Динозавров; что Речь Дельфинов может долетать через океан; и правда ли, что вскоре мы будем переживать Повсеместное Бесплодие. Зеты говорят о том, что Связь Между Разумом и Телом увеличивает способность к осознанному мышлению; какую функцию выполняют Мозговые Волны; что происходит во время Комы; действительно ли люди используют только 10% Способностей Мозга; обладают ли люди помимо IQ (коэф. интеллекта) также и коэф. фициентом эмоциональности EQ, и как осуществляется Телекинез.

Зеты говорят, что 12-я Планета нарушает Магнитное Поле и Гравитационное Поле Земли, а также сложившееся в солнечной системе Равновесие и Статус-кво, создавая Резонанс и Возмущение Орбит; почему из-за этого возникают такие звуки, как акустический Гул а также Вспышки; что ее периодические визиты ответственны за Смену Полюсов и Инверсию Вращения; что существует Порог Сдвига что удар должен сказаться на Наиболее Слабом Звене, и почему Близкий Проход хуже дальнего; почему Полюса Магнитные и Географические находятся не на одной линии; чем вызван извилистый характер движения Блуждающих Полюсов; какова Возможность Столкновения или изменения параметров Вращения и Орбиты; было ли ответственно за появление Пояса Астероидов произошедшее в прошлом столкновение, и почему существуют орбиты Ближних к Земле Астероидов; как они связаны с однобокостью Земли и с

происходящим Дрейфом Континентов; что в прошлом Земля была подвержена бомбардировке гигантских Метеоров; какова причина возникновения Африканских Копей; что существует Двойник Земли, которого мы никогда не видим; и какова причина образования Залежей Нефти. Зеты говорят, почему были запрещены сообщения экстренной новости о Планете X; как её положение связано с Орбитой 12-й Планеты, которая является Орбитой Броска; что у орбиты 12-й Планеты есть Вторая Фокус Орбиты; как рассчитать ее текущее Расстояние от Земли; почему она движется по Ретроградной Орбите; какой у нее ожидается Угол Входа, меняющийся из-за гравитационного Конфликта, какой будет ее Скорость, какие возникнут Замедляющие Влияния и как она достигнет Скорости Убегания; чем отличается Второй Проход от первого; и объясняют, что Свечение 12-й Планеты заменяет ей Солнце, как проходит на ней жизнь Под Пылью, и почему она является Красной Планетой с Кружащимися Лунами и как это все соотносится с недавними Световыми Столбами.

Зеты говорят о том, что Вздымание Магмы и Перемена в Характере Колебаний Магмы происходят по той причине, что Планета X, известная также как 12-ая Планета, вошла в 2003 г. в нашу солнечную систему, создав тем самым 3-ий Магнит, вызывающий Напряжение у Южного Полюса, поэтому, в результате того, Что Делают Магниты, начался Этап Схватывания (или Захвата) и Предшествующий Сдвигу Дрейф; что Пустоты в Магме будут вызывать Столкновения Штормов; что признаками прибытия Планеты X являются Приближение Пылевого Облака, которое является Заряженным Пылевым Облаком, наблюдение Танца Лун и Света Второго Солнца. Зеты говорят о том, что орбиты планет не являются Незыблемыми Орбитами, и объясняют, как осуществляется Имитация Времен Гола и Солнцестояния, и Куда Направляется Земля во время своей остановки на орбите, поскольку планеты становятся Танцующими Партнерами, почему Кометы Приходят Раньше; а Вид Созвездий и Голубое Кольцо Юпитера являются доказательством нарушения создавшегося равновесия, что в результате оказалось Убийственно для Хэзлвуда, и Часы Ньютона теперь больше не могут быть применимы. Зеты говорят о том, что Темный Двойник создает Бич, и это сочетание условий влияет на Видимость Темного Двойника; что видимость Планеты X затруднена на близком расстоянии как тем, что она является Укрывшимся Монстром, так и Световой Иллюзией, но Фото-Свидетельства и Нерегулярный крен и Ровная Линия на IERS показывают, что она становится Больше и Ближе. Зеты говорят о том, что момент прохождения Точки Прохода уже близок, поскольку Планета X медленно Проплывает мимо Солнца, тогда как окруженная своими соседями Земля, Ожидающая Ухода Планеты X, оказалась в Большом Сжатии, в то время как Планета X Проталкивается Вперед; почему последовало Колебание с Поворотом нашей планеты, и 23° – Это Ключ к положению Планеты X; что Кольца Планеты X подтверждают, какие беспокойные наступают времена, хотя Земля находится в Глазу Тайфуна, бушующего в океане частиц, поэтому и наблюдается Видимое Затмение. Зеты говорят о Смысле Заявления об Открытии Седны; и о том, почему иногда возникает Толкотня Вокруг Нэнси, как произошло во время наблюдавшегося у Венеры Транзита 8 июня, в результате применения нами и Кнута и Пряника в отношении расположения Венеры и Марса, или во время Цыплячьих Игр Венеры.

Зеты говорят о том, чем определяется порядок Планет в Солнечной системе; почему Орбиты планет Эллиптические, и как этот факт связан с Замедлением Движения Зондов; какие факторы вызывают образование Орбитальной Плоскости; почему планеты редко имеют Двойные Орбиты; почему, несмотря на Возмущения, постоянно продолжается Круговое Движение Планет; почему Центробежная Сила не является причиной непрерывного вращения планет; почему Орбиты Спутников фактически являются рукотворными; и почему Траектории тел не всегда симметричны. Зеты говорят о том, приходят ли кометы из Облака Оорта; почему мы встречаем Периодические Кометы; можно ли прогнозировать пути комет по Эфемеридам; не

находятся ли астрономы все ещё в Средневековье из-за неспособности устранить в своих законах Противоречия, и где Ньютон пошел неверным путем. Зеты говорят о том, существуют ли в природе Абсолютные Значения; все ли можно доказать путем Математических Доказательств; какие недостатки имеют Вектора и Квантовая Механика; чем вызвано Кручение торнадо; можно ли полагаться на Статистический Анализ; что пришельцы способны совершать Путешествия во Времени, манипулируя Потоками Времени, и осуществлять Межзвёздные Перелеты и Парение; что у них есть Сверхпроводники, которые работают при комнатной температуре; есть ли магические свойства у Кристаллов; и возможен ли Холодный Синтез; почему возникло впечатление, что Машина Ньюмана работает; и управляют ли пришельцы гравитацией с помощью Элемента 115.

Вселенная

Огромная Вселенная, так интригующая человека, похоже, имеет тайны, вовсе для него недоступные. Как она велика? Имеет ли границы? Простирается в вечности или она циклична? Не иллюзия ли все это? Везде ли она одинакова? Так много вопросов. Имеет ли Вселенная физические границы? Мы не знаем, нам не позволено знать в той плотности, в которой мы находимся: в 4-й. Для нас, с нашими инструментами и в наших путешествиях, она кажется безграничной. Используя дом как базу, мы много путешествуем, ограничиваясь не расстоянием, а только знаниями об определенных уголках Вселенной, которые могут быть для нас вредоносны. Мы также используем зонды, которые возвращаются к нам после произведенных измерений. Так была обнаружена и ваша солнечная система – не нами, другими. Если зонд возвращается с данными, показывающими ядовитую или смертельно опасную среду, то мы, по понятным причинам, не исследуем эту часть Вселенной. Путешествие в световой форме плотностей более высокого порядка не несет такого риска.

Различные части Вселенной имеют различные составляющие. Под этим мы подразумеваем тот факт, что элементы находятся в различных пропорциях, отсюда, результирующие химические реакции, имеющие иные характеристики. Некоторые миры имеют кремнийорганическую основу. Некоторые светила излучают радиацию вредную для нас или для вас. Подобная окружающая среда содержит высокую опасность для жизни, например, ваша иммунная система не способна вырабатывать защиту против микробов на основе кремния. Мы можем использовать аналогию с почвой. Одно место может иметь кислую почву, покрытую мхом, другое – почву сбитую в каменистые образования, препятствующие проникновению корней. Вариантов много, и любой садовник скажет вам, что дикий цветок, найденный в одном месте не обязательно приживется в другом. Точно также и с доступной нам частью Вселенной, а смесь элементов, составляющих почву данного ее уголка, является нашей с вами нишей. И в данной череде воплощений мы не можем, не способны исследовать Вселенную за пределами этой ниши.

Помимо неких простых заявлений мы не имеем права объяснять людям Вселенную, мы ограничены Законом Невмешательства, а также нашим собственным неведением. Вам кажется, что Вселенная вечна и безгранична, и не является иллюзией. Пусть будет так, поскольку это для вас реальность, реальность в которой вам жить. Это также и реальность, в которой *мы*, Зеты, должны жить. И, по правде говоря, мы знаем о том, как функционирует Вселенная не намного больше, чем вы. Вселенная хранит секреты, которые нам, на этом уровне духовного роста, знать не позволено. Пока вопросы остаются без ответа.

Большой Взрыв

Ни Альберт Эйнштейн, ни Стивен Хоукинг не были точны в своих теориях о происхождении Вселенной, хотя некоторые

элементы обеих теорий содержат элементы истины. Вселенная – не нейтральный объект воздействия сил способных взорвать или, наоборот сжать ее до состояния черной дыры. Она не более инертна, чем ваше тело. Она жива. Когда мы говорим о религии и говорим, что мы все являемся частью Единого, что мы в Боге, и что Вселенная в Боге – мы имеем ввиду именно это. Естественные законы, кажущиеся вам непреложными, являются таковыми только потому, что таковым является Божий промысел в данный момент. Многое из того, что вы хотели бы познать, останется недоступным до тех пор, пока вы не достигните большей духовной зрелости. Многое останется и за пределами вашей следующей ступени развития – 4-й плотности, стадии объединения Служащих Себе и Служащих Другим.

Следуя механике Большого Взрыва, определенная материя формируется следующим образом. Во-первых, взрыв материи из Черной Дыры, возросшей до чрезвычайных размеров в течении вечности, и приводящий к конкретному Большому Взрыву, протекает неравномерно. Вообще, никакой взрыв не протекает равномерно, но каждый протекает при различном воздействии на структуры вещества, при различных соотношениях и временных отрезках. Таким образом, определенная материя, исходящая из Большого Взрыва, неоднородна, т.е. композиционна. Точно так же, как ваше Солнце, кажущееся однородным, не является таковым, как неоднородны ядро или магма вашей Земли – также и материя, исходящая из Большого Взрыва, быстро становится разнородной. Существуют буквально миллионы факторов, воздействующих на частицы результирующей материи, и сумма этих факторов воздействует на то, как эта частица материи будет взаимодействовать в своем существовании до тех пор, пока следующий Большой Взрыв не вовлечет ее в себя для нового самоопределения.

Жидкие частицы, находясь в движении, в силу своей природы могут объединяться с другими частицами. Людям известны объединения, происходящие в атомах, к примеру, ядра, окруженные вращающимися электронами. Прочие частицы сочетаются предсказуемым образом. Что является *причиной* притяжения и отталкивания между разными типами частиц? Мы пытаемся использовать доступный пример для объяснения, поскольку полная концепция слишком сложна. Явление магнетизма возникает благодаря непрерывному потоку магнитных частиц, подобных тем, что вы называете электронами. Но этот магнитный поток не везде однороден. Он *концентрируется* там, где нарушение структуры орбит электронов вращающихся около атомного ядра, рождает явление "убегающей" массы. От чего же стремится убежать масса в виде этих частиц? От избыточной концентрации исходного однородного материала! В случае с магнетизмом, магнитные частицы бегут от давления других магнитных частиц; будучи редко и кратковременно соединяемы – они вольны в движении.

Всякое вещество стремится к некому уровню однородности (гомогенности), и никогда не может его достичь, поскольку в силу своей же природы, проистекающей из Большого Взрыва, оно неоднородно с другими типами частиц. Также и притяжение по своей сути есть бегство, ложно понимаемое людьми в силу иной терминологии. Притяжение – это ничто иное как эффект обратного стекания гравитационных частиц в гравитационный гигант, после их выброса в том виде, который мы бы сравнили с пучком лазера, скорее *пронзающим*, чем толкающим стоящие на его пути препятствия. Почему они возвращаются, и это ли не притяжение – возврат к гравитационному гиганту, покинутому только что? Сколь ни странно это звучит для людей, не привычных к подобным концепциям, но эти гравитационные частицы действительно *убегают* от среды, которую они находят пронизанной материей, состоящей из элемента, в котором они сами оказываются тяжелыми – в том, что люди обычно называют Скрытой Массой, элементом заполняющем пустоту пространства. Гравитационные частицы стекают в то, что является для них меньшим полем – ядро гравитационного гиганта, откуда они периодически выбрасываются ввиду перенасыщенности.

Следует После

Примечание: записано во время дебатов на sci.astro в 2001 году.

Большой Взрыв охватывает огромное пространство, это факт, который человеку известен, поскольку всё, что он может видеть, кажется полученным после воздействия такого же события. Но прежде, чем материя сгруппируется и станет плотной, она является более однородной и жидкой, и поэтому происходит более простое воздействие на каждый атом. Как бывает во всех событиях, *что-то* возникает первым, и так же, как во всех событиях, *что-то* группируется или начинает двигаться *первым*, и это *что-то* является шагом к тому, что следует потом. Взрыв разбрасывает образования во всех направлениях, так что движение, направленное наружу, происходит быстро и для него нет никаких тормозов, в отличие от движения той материи, которая летит сзади. Таким образом, материя на периферии взрыва испытывает сзади толчок, а материя, близкая к центру Большого Взрыва, расположенная сзади наружной материи, в конце концов обнаруживает, что его *не* испытывает. Центр оказывается пустым, и поэтому близлежащая к нему материя, разлетающаяся из него, начинает возвращаться к этой пустоте, чтобы избежать уплотнения, которое в ней кое-где ещё создается.

Поскольку эта материя возвращается, она взаимодействует с другой материей, стремясь выровнять плотность. Даже в однородном веществе *любое* движение, происходящее даже на субатомном уровне отдельного движущегося атома, из-за созданного давления образует зигзаг, когда движение происходит в *любом* направлении. Когда с обеих сторон зигзага возникает *любая* неравномерность, движение становится круговым, образуя вращение, так что зиг или заг (то есть отклонение в одну или другую сторону) – это не просто отклонение назад и вперед, а принятие формы кривой. В течение того времени, которое требуется галактикам, чтобы сформироваться из Большого Взрыва, материя остаётся жидкой достаточно долгое время, пока движение в *центре* взрыва воздействует на остальную материю и устанавливает движение повсюду. Здесь и там это принимает форму индивидуальных или локальных драм, но синхронное вращение галактик остаётся молчаливым свидетельством течущести струй, исходящих из Большого Взрыва, и она существует в той степени, в которой то, что названо Скрытой Материей, и которой мы называем материю, состоящую из крошечных частиц, связывает Вселенную воедино как клей, тем способом, который человечеству пока мало понятен.

Черные дыры

Такая темная, что свет не может вырваться, такая плотная, что любая материя, попавшая в нее, сжимается до неразличимости. Что такое черная дыра, и правда ли, что попадающая в нее материя не может вырваться обратно? Все относительно, и плотность черной дыры всего лишь видимость для человека, поскольку ему не с чем сравнивать. Также основываясь на том, что черные дыры ничего не излучают, человек делает предположение, что это нечто вроде бездонной ямы и откровенно их побаивается. Однако они служат определенным целям и являются частью божественного плана по обновлению Вселенной. Вы знаете о концепции Большого Взрыва, которую мы изложили как перевод часов назад в одной из частей Вселенной, как вид обновления. Большому Взрыву необходимо с чего-то начинаться, и черные дыры аккумулируют это состояние.

Действительно ли черные дыры безвозвратно поглощают все, что в них попадает? Черные дыры прожорливы, но действуют медленно. На самом деле, так медленно, что встречи с ними можно избежать, даже не спеша. К тому же, черные дыры не захватывают души столь развитых существ, которые могут подниматься с их поверхности, будучи легчайшей субстанцией. Впрочем, черные дыры действительно аккумулируют субстан-

цию, составляющую ткань души не определившуюся в сущность и оставшуюся не задействованной и не определившейся. Эти разрозненные субстанции сливаются в целое и разбрасываются Большим Взрывом, таким образом, процесс формирования миров и развития начинается вновь в маленькой части Вселенной. Это часть божественного плана, насколько этот план доступен нашему пониманию.

Разворот

Замечание: записано по материалам сетевой конференции sci.astro в 2001 году.

Будет ли расширение после Большого Взрыва продолжаться вечно, или произойдет разворот процесса на противоположный, и возникнет большая Чёрная Дыра, чтобы потом всё началось снова? Дискуссия по этим проблемам выходит за рамки среды обитания человека, поскольку для него видно только расширение окружающей его Вселенной, так что разворот направления процесса предполагается теоретически, и поэтому возникают споры. Мы, Зеты, посещали те части Вселенной, где происходит стадия разворота, так что можем говорить об этих проблемах с уверенностью. Однако, дискуссия в сетевой конференции sci.astro происходит при любых обстоятельствах. Для того чтобы утверждать, что расширение продолжается бесконечно, необходимо предположить, что такой процесс происходит в полном вакууме, а это предположение – глупое. Вы можете наблюдать процесс расширения и сжатия на школьном дворе, когда игрушечная ракета запускается в небо, а затем замедляет своё движение и падает обратно к земле. Если кто-то из мальчиков объявит, что ракета будет продолжать своё движение всегда, основываясь на анализе *только* той части траектории, на которой виден взлёт, то другие подумают, что он хочет ввести их в заблуждение. Но на sci.astro это допускается как вполне серьёзный аргумент.

Так что же это за факторы, которые заставляют совершить разворот?

Первый – стремительное движение вещества, разлетающегося после Большого Взрыва, не однородно, иначе бы не происходило образование звезд и планет, а Вселенная была бы подобна застывшему желе или пудингу – везде безразличное постоянство. Субатомные частицы сохраняют свою индивидуальность даже в Чёрной Дыре и, не тратя времени впустую, основываясь на своей природе, возвращаются к своему обычному танцу взаимодействия с другими частицами, в то время, пока сохраняется свобода от влияния Чёрной Дыры. Таким образом, во время стремительного разлета материи, покидающей взорвавшуюся Чёрную Дыру, у любой данной части материи или материального образования есть также какие-то *части в стороне*, также как и перед, и после неё, и это является исходным основанием для осуществления разворота. Безостановочное расширение в бесконечность – это глупый довод, учитывающий влияние *только* с задней стороны любой данной части разлетающейся материи, чего на самом деле просто никогда не бывает.

Второй фактор – зарождающиеся Чёрные Дыры начинают формироваться сразу после Большого Взрыва, а почему бы и нет? К образованию Чёрных Дыр приводит притяжение гравитационного гиганта, который имеет настолько большую плотность, что поток привлекаемых к нему гравитационных частиц подавляет даже взрыв исходящих из центра частиц, нарушая равновесие, так что происходит постоянное увеличение плотности гравитационного гиганта. Постепенно это приводит к наращиванию его силы и размера, и он начинает втягивать *со всех сторон* ту материю, которая разлеталась наружу от Большого Взрыва. Так траектория движения меняется с расширения на замедление, и в конечном счете происходит сжатие вещества в ближайшую Чёрную Дыру, а затем – втягивание Чёрных Дыр друг в друга, пока не возникнет стадия для образования другого Большого Взрыва.

Скрытая масса

Скрытая масса была постулирована учеными с целью объяснить те движения и поведения во Вселенной, которые не поддавались иной трактовке. Введите "темную материю", и все встанет на свои места. Во всяком случае, так они утверждают. На самом деле, скрытая масса не объясняет всего, а если и хорошо объясняет нечто, то лишь случайно. Почему скрытая? Оттого, что не видна, не измерена, не поймана, отсюда – темная, сокрытая. Материя не прячется. Ей нет в этом нужды, поскольку нет и подлых мотивов. Не скрытая масса сводит все воедино неким странным неизмеримым образом, а материя тонкая, которую ученым Земли еще предстоит увидеть, поскольку сегодня она слишком мала для их глаз и их инструментов.

Частицы тонкой материи, как жучки – тем их больше, чем они меньше. Люди всегда ужасаются, увидев сколько клещей бывает в щепотке пыли. Клещи повсюду, и осмелюсь кто-то посчитать, выяснится, что количество клещей в комнате больше количества форели в реках или тараканов на свалке, и уж всяко больше, чем на свете людей. Так же и с Вселенной. Человек видел планеты (в нашем примере – люди в комнате) и давал им имена. Давно это было. Потом человек узнал об энергии, из которой состоит солнечный ветер, о свете, приходящем от далеких галактик (видимые жучки в комнате) и тоже давал им названия. Это произошло недавно. Но человек, впрочем, пока не знает о тонких вещах галактик (клещи), а потому и не имеет очень важной составляющей в головоломке.

До того как человечество узнало о планетах и их связи с Солнцем, имелось множество престранных объяснений их движению. Поскольку Общество Плоской Земли все еще среди вас, нам не следует вдаваться в детали. Пока люди не узнали об энергетических траекториях в галактике, так же имелись странные объяснения тому, что казалось неустойчивой природой Вселенной, которая покачивалась, поблескивала, подмигивала – явления, приписываемые чаще богам или ошибкам наблюдения. Сегодня ученые имеют дело с взаимодействием крупных видимых планет, протекающее так, как если бы на них действовала некая ненаблюдаемая масса. Можете предположить, что это большое количество тонкой массы. Из которой сшита сама ткань Вселенной, элементарные частицы, которые не движутся, не группируются и, таким образом, не формирующие объем и не проявляющиеся как энергия.

Ничего такого особенного. Просто посчитайте ее массу и думайте о ней как о галактическом воздухе, как о чем-то преодолеваемом.

Искривление Пространства/Времени

Относительно этого забавного человеческого утверждения об искривлении Пространства/Времени. Эта теория завоевала доверие в последнее время, после того, как люди сумели детальнее проследить космологические события телескопом Хаббл и заметили, что периметр взрыва слегка изгибается по мере протекания процесса. Вы думаете, что световые лучи не подвержены гравитационному влиянию? Они состоят из частиц (фотонов), так же как и то, что вы называете материей, и, таким образом, подвержены тем же влияниям. Мы заявляли, что Полярные Сияния являются *видимой* игрой света и ни в коем случае не связаны с магнитными полями, их причиной является искривление света гравитацией Земли. Это явление происходило бы по всему земному шару, но наблюдается оно только в затемненных полярных областях. Почему траектория движения частиц *искривлена*?

Людям следует помнить, что *наблюдаемые* явления Вселенной отражают:

- исходную ситуацию, например, новую звезду, и ее свет, движущийся в сторону Земли.
- направление смещения фотонов под воздействием гравитации

Люди на Земле *не могут* видеть:

- свет, который шел не по прямой линии откуда-то к Земле
- свет, который был отклонен настолько, что ушел с прямой линии к Земле

Вашим ученым известно об этом, таким образом, они идентифицируют места в космосе, откуда не может вырваться свет, как Черные Дыры. Тем не менее, поскольку искривление пространства/времени казалось, помимо прочих, столь интересной возможностью всегда продлевать пребывание возле кормушки, пополняемой налогоплательщиками, NASA расхвалило перспективы подобных исследований. Они знают истинное положение, но не желают прекращения субсидий.

Гравитация

Люди думают, что гравитация является простой отдельной силой, но гравитация имеет много аспектов и различия в зависимости от составляющих объектов взаимодействия и расстояния между ними.

Гравитация зависит от составляющих объекта. Сходные структуры притягиваются сильнее благодаря совместности их состава. Им нет необходимости решать посторонние проблемы. В этом отношении наиболее наглядны металлы, поскольку в уравнение включается магнитный компонент. Если объекты имеют свободу движения, то один или оба начнут поворачиваться, согласуя магнитные поля. Это занимает некоторое время, поэтому может показаться, что металлический шар в вакууме падает медленнее, чем сопоставимый по массе объект, имеющий меньший магнитный момент. Органические структуры реагируют на гравитацию иначе, чем неорганические, это различие объясняется сложными межатомными связями. Они образуются связыванием электронов, которые используются как клей в случае взаимодействия с более чем одним атомом. Таким образом, органический материал в основном не испытывает влияния подобных тем, что испытывают вещества со свободными электронами в процессе гравитационного притяжения. Неорганические материалы, по сути, теряют время на излучение или поглощение электронов, что замедляет их движение.

В основном, чем больше масса, тем сильнее гравитационная сила, порождаемая им в отношении другого объекта. Гравитационная сила более чем сложна и многозначна, но этот факт упускается наблюдателем, поскольку *большая* часть действия происходит в самом объекте. Остановимся на этом. Почему материя простирается своим притяжением к отдаленной материи, но не к соприкасающейся? Кто-то называет это внутренней гравитационной компрессией, но это лишь работа гравитации, состоящая в притяжении каждого атома к большей массе, каковой при наличии какой либо орбиты, Солнца или планеты, является центр. Поскольку гравитация распространяется во все стороны, больший или более массивный объект излучает больше притяжения, чем объект меньший или меньшей массы. Когда в гравитационное взаимодействие включается несколько объектов, они оказывают влияние на колебания *всех* участников, но равновесие устанавливается в соответствии с массой и структурой объектов, а также расстояния между ними. Люди находят свое знание о гравитации неполным, поскольку они не учитывают силу отталкивания, возникающую между крупными телами, такими как планеты.

Антигравитационные Устройства

Приход космического века и возросшее число появлений НЛО пробудили у земных ученых сильный интерес к космическим путешествиям. Некоторые придерживаются мнения, что всякое движение в гравитационном поле или против него должно осуществляться с помощью принципа отталкивания, такие ученые цепляются за близкие и знакомые теории: самолеты взлетают и летят параллельно земле, поддерживаемые воздушным потоком под крыльями или ракеты, посылаемые за пределы Земли силой отталкивания. Впрочем, НЛО, мелькающие и парящие в небе так, как будто гравитации вовсе *не существует*, приводятся в движение явно не реактивными силами, и поэтому возникают безудержные спекуляции. Человечество не найдет ответов на эти вопросы и не придет к верному решению, основываясь на своих усилиях. Земные ученые вновь и вновь обрабатывают свои *текущие концепции*, полные ошибок и двигаясь, таким образом, в ложном направлении, они не смогут преуспеть.

Было выдвинуто немало теорий относительно принципа движения космических кораблей, но ни одна из них не ведет к цели.

- Глупейшая из теорий та, что космические корабли действительно приводятся в движение реактивной силой, при этом сама механика не проясняется. Эти теории описывают движение НЛО, уподобляя его движению или зависанию кораблей на воздушной подушке, и все это, по мнению теории, происходит без какого-либо возбуждения воздушных потоков, впрочем, теория игнорирует явное противоречие, возникающее при этом. Явление космических кораблей, движущихся в лесу, когда ни ветка, ни листик не потревожены, казалось бы, полностью дискредитирует эту теорию, но ее сторонники крепко держатся за свое. Эта теория вызывает большую симпатию некоторых людей тем, что она позволяет технологически приблизить пришельцев к человечеству.
- Частично верна теория космических кораблей, генерирующих собственное гравитационное поле. Правда, это не столько теория, сколько наблюдение, поскольку корабли не только движутся так, как если бы гравитации не существовало, но и обеспечивают своих обитателей собственной гравитацией. Земные ученые, занятые в проекте MJ 12, первым делом узнали об этом, когда предприняли короткое путешествие на наблюдательном корабле. Они увидели землю над головой, в то время как прочно стояли на полу. Создание собственного гравитационного поля используется скорее для удобства, чем для самого путешествия, хотя и является некоторым необходимым компонентом.
- Элемент 115, тяжелый металл, представленный Бобу Лазару, действительно является средством для достижения возможности космического путешествия – но не единственным средством. Элемент 115, как таковой, не таит в себе волшебных свойств – факт очевидный из сообщений, просочившихся из лабораторий MJ 12. Если бы элемент 115 имел какие-то особые неуправляемые гравитационные свойства, ученые оказались бы скорее на контейнере его содержащем, чем на полу. Не элемент 115 сам по себе, а структура его построения обеспечивает последующие шаги в процессе осуществления рассматриваемого принципа, большего мы не скажем.
- Десятилетиями, как простейший ответ, обсуждалась идея искривленного пространства и возникающая из нее возможность "срезать путь". Пространство искривлено, как говорит теория, и все что нужно сделать, для того чтобы достигнуть некой точки – это пройти напрямик, вместо того, что бы идти видимым путем. Эта теория абсурдна и не требует долгого обсуждения. Как бы умудрилась Вселенная проектироваться линейно для астрономов и любителей, населяющих ее, оставаясь на деле искривленной. Вселенная исполняет некий масштабный заговор против человечества? Звезды,

кажущиеся далекими, *действительно* далеки, и нет путей короче, чем последовательные.

- Преодоление земной атмосферы является лишь одной из ступеней процесса и, как мы уже заметили, одной из причин необходимости генерации локальной гравитации в космическом корабле, во время путешествия. Это, впрочем, делается *не* для того, чтобы оторваться от Земли, а для того, чтобы обеспечить осуществление следующей ступени. Корабли, парящие над Землей, по-прежнему в полной мере находятся в гравитационном поле Земли.
- Парение корабля в атмосфере обуславливается контролируемым использованием реактивных сил, как движение в открытом космосе обуславливается их контролируемым отключением. Космическое путешествие подобно неотвратимому, но мимолетному поцелую, между двумя гравитационными точками притяжения. Этот быстрый поцелуй достигается путем исключения силы отталкивания между двумя точками, и процесс этот тщательно контролируется. Поскольку человечеству еще только предстоит постигнуть существование силы отталкивания, оно вряд ли постигнет схему подобного движения в ближайшем будущем. К тому же масса ошибок в существующих теориях, как некий постоянно прибывающий мусор, милый сердцу и уму его защитников, будет препятствовать продвижению вперед.

Сила Отталкивания

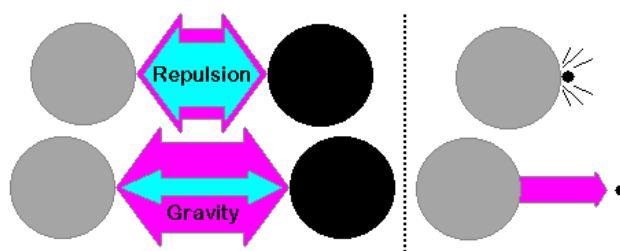

Ученым, да и большинству людей хорошо известна сила притяжения, как производная гравитации. Ребенок рано познает это во время первых же своих шагов. Ой! Ах! Предполагается, что гравитация вызывает только силу притяжения, и что планеты в своем вращении вокруг Солнца удерживаются на орбите благодаря своей инерции. Есть ли в этом смысл? Что послужило первичной причиной возникновения инерции? Дети играют шариком, привязанным к веревке, раскручивая его над головой. Шарик движется по своей орбите, только пока рука раскручивает веревку. Почему планеты не *смещаются* к Солнцу? Достаточно ли быстры орбиты, что бы создавать столь большую центробежную силу?

Причина Неведения Человечества Mankind is Unaware относительно силы отталкивания, также являющейся производной гравитации, состоит в том, что для наглядного рассмотрения этой силы необходима сопоставимость размеров и масс объектов, свобода движения, существующая в космосе и отсутствие нежелательного влияния других объектов. Объекты на поверхности Земли не удовлетворяют данным условиям. Они исчезающе малы по сравнению с Землей, соответственно – исчезающе мала и сила отталкивания, с которой воздействует планета на лежащие на ее поверхности тела. Фактически здесь имеет место только притяжение. Сила отталкивания *возникает* как результат взаимного гравитационного влияния двух тел. В случае с мелким объектом на поверхности Земли, его гравитационное притяжение неощутимо для планеты. Комарик, клещ – ничто. Если сила отталкивания не играет роли во взаимодействии между Землей и объектами на ее поверхности, то между Землей и Луной она полностью вступает в свои права. И *на* поверхности Земли сила отталкивания действует непрестанно, однако, она маскируется чрезвычайной силой притяжения планеты и другими факторами – поверхностное натяжение, трение, химические связи, так что ее невозможно обнаружить.

Гравитационная сила первична. Это статическое состояние. Явление отталкивания, как мы уже сказали, проявляется только тогда, когда объекты сопоставимы, свободны в движении и не зависят от влияний окружающей среды. К моменту соприкосновения объектов, сила отталкивания достигает значения силы притяжения, так как нарастает в прогрессии превышающей прирост силы притяжения. Люди вычислили силу гравитации, которую вначале полагали постоянной для всех объектов, но позже они пришли к пониманию того, что она тем *выше*, чем крупнее объект. У них есть формулы для силы гравитации, подтвержденные на поверхности их планеты. Впрочем, эти формулы несовершенны, и они не подтверждаются в других местах. Сила отталкивания бесконечно мала по сравнению с силой притяжения, но график ее нарастания в зависимости от расстояния между объектами имеет большую кривизну, так что в точке соприкосновения силы уравниваются. Для проведения эксперимента, наблюдателю необходимо находиться почти в точке контакта, при условии, что влияние прочих факторов исключено или незначительно. Для изучения этого явления земным ученым придется устроить лабораторию в космосе, вдали от планетных тел для обеспечения свободного движения. Поместить два шара в обойму. Привести один из них в движение к другому. Точнейшим способом исследовать взаимодействие. Они не соприкоснутся. Они не отскочат друг от друга. Они не соприкоснутся.

Солнца

Солнце возгорается, из темной и инертной материи (скрытой массы), до стабильного процесса горения тысячелетиями, и происходит это по ряду причин. Эта последовательность событий случались везде и часто. Собственно, данная солнечная система вполне стандартна. Этапы следующие. Во-первых, материя и энергия гомогенизируются процессом Большого Взрыва, что соответствует переводу часов в нулевое положение, или, так сказать, началу с чистого листа. Итак, процесс в данной части Вселенной предустановлен. Происходя из данного большого взрыва, материя и энергия начинают остывать, кристаллизуясь во всевозможные субатомные частицы, которые образуют не только то, под чем люди понимают материю и энергию, но и много большее, например, субчастицы формирующие души. Во время этого процесса застывания протекает немного взаимодействий. Как будто слишком мало участников для того, чтобы проводить соревнование. "Мелкой рыбешке кусаться негоже".

Постепенно этот образующий процесс приводит к возникновению планет, вращающихся на орбитах друг вокруг друга. Это происходит вследствие свойства материи к притяжению и отталкиванию другой материи, и, по мере образующего процесса, притяжение порождает движение, но сила отталкивания приводит к хороводу. Представьте танец, в котором все потенциальные партнеры нерешительны. Они приближаются и начинают кружить. Все приходит в движение.

На этом этапе была тьма- "земля была безвидна и пуста", на это ссылается Библия. Так что же начинает свет? Продолжающийся образующий процесс, который со временем создает давление достаточно для начала следующего процесса. Этот процесс превращает материю в энергию – именно то, что происходит внутри Солнца. Люди делают предположения относительно составляющих звезд, они берут за основу легкие элементы, такие как гелий, а в качестве источника энергии – термоядерный котел. И оба предположения неточны. Солнечная масса не возгорится от собственной гравитационной компрессии до тех пор, пока в спектре *тяжелых* элементов не окажется в достаточном количестве неких ключевых элементов. Существуют мертвые, тлеющие, горящие звезды, и в каждой из них при изначальном формировании заложена своя творящая нота. Люди предполагают, что процесс горения имеет радиоактивную природу потому, что их собственный опыт, связанный с интенсивным выделением тепла и света *также* производит интенсив-

ную радиацию. Будь это так, не была ли бы Земля отравлена радиацией?

Если от мельчайшего количества того, что люди называют веществом, пристекает такой объем энергии, то и видимое чрезвычайное свечение Солнца возникает от очень малых масс. Разумеется, по мере протекания процесса, Солнце теряет в массе, но в мельчайшем количестве. При существующем положении вещей, этим количеством массы можно пренебречь. Через некоторое время сжатие звезды вызывает два одновременных процесса. Во-первых, масса звезды уменьшается до состояния, когда горение или процесс преобразования начинает замедляться – давление уменьшилось ввиду уменьшения массы. Во-вторых, по мере остывания звезды, ее вещество начинает сжиматься – естественный процесс, известный людям: холодные вещи более плотные, чем горячие. Это и вызывает вторую реакцию умирающей звезды – сверхновая или взрыв. Звезда снова загорается на один и последний раз, но уже в яростной и необузданной вспышке, разметающей оставшиеся частицы.

Солнечная Атмосфера

Примечание: записано 1 марта 2003 года во время сессии IRC на ZetaTalk в режиме реального времени.

Человечество привыкло думать о Солнце, как о газообразном объекте, поверхность которого завихряется, так как к ней вздымаются кипящие потоки, и иногда эти кипящие взрывы создают вспышки, выбрасывающие с поверхности вещество. Во время этой активности цвет поверхности меняется, но поскольку человечеству кажется, что нужно следовать заведённому порядку, то оно считает, что ему понятен происходящий внутри процесс. Это не так. У Солнца есть атмосфера, которая человеку не видна, но тем не менее, она существует, а почему бы и *нет*? Атмосфера – это просто сфера действия беспорядочно циркулирующих более тяжелых частиц – атомных комплексов или каких-либо других! Если смотреть на Землю из космоса, она имеет атмосферу, которая выглядит подобно тому, когда человек смотрит на неё с Земли. Человек не видит солнечной атмосферы, поэтому он считает, что она не существует. С увеличением возможности получать изображения Солнца, с увеличением количества снимков SOHO (Solar and Heliospheric Observatory – аппарат, запущенный 2 декабря 1995 года и летающий вокруг Солнца – *прим. перев.*), выпущенных в поддержку кампании дезинформации, направленной на то, чтобы заставить публику думать, что текущие земные изменения происходят из-за солнечной активности, публика заметит, что нарушения в солнечной атмосфере снижаются. Для Солнца это не тревожно, а нормально.

Двойные Звезды

Большинство звезд или тел достаточно крупных, для того чтобы стать звездами, сами находятся в движении, описывая орбиты вокруг подобных тел. Это не случайность, а фактор их размера относительно размеров прочих материальных образований, сформированных большим взрывом. Звезды чрезвычайно велики относительно их планет, последние огромны относительно их лун, и все они огромны относительно пыли и метеоритов, захваченных влиянием более крупных тел. Как планеты в солнечных системах вращаются вокруг своих солнц, обладающих большим влиянием, также и сами солнца чувствуют влияние других звезд вокруг них. Если звезды несопоставимы, их движение предстает в ином танце, но если они достойны друг друга, то *ни одна* из звезд не будет доминировать, и они остаются на расстоянии, определяемом точкой компенсации сил притяжения и, возрастающей по мере их сближения, силы отталкивания. Если они находятся в движении в момент достижения этого баланса, то они продолжают свои движения, если все прочие факторы к этому моменту уравновешены – так возникают двойные звезды.

Рентгеновские лучи

Примечание: записано во время дебатов на sci.astro в 2001 году.

Если звезды отличаются размерами, то возникновение двойной системы маловероятно, особенно если в окрестностях имеются прочие звезды претендующие на доминантность. Меньшая звезда может начать постоянное колебательное движение, вначале, приблизившись к одному старшему брату, быть отброшенной его силой отталкивания и начать движение к другому и также быть отброшенной и т.д. Этот сценарий может включать любое количество крупных и меньших звезд. Разве эти солнца различной массы не попадают во взаимную орбиту? Фактически – да, если их масса отличается очень сильно, но большинство звезд не разнятся в массе *столь* сильно. Таким образом, получают развитие либо колебания, либо, что чаще, танец равных среди равных. Танец, исполняемый двойными звездами, может быть быстрым и сложным, если поблизости есть другие звезды, влияющие на действие, а может быть и неподвижным, как в случае с вашим Солнцем и его мертвым двойником.

Солнечные вспышки

То, что называется солнечными пятнами, долго признававшими оказывающими влияние на земную жизнь – атмосферными помехами в радио, прерыванием передач через спутники, и некоторыми погодными аномалиями, вызванными тем, что мы бы назвали деятельностью торнадо в верхних слоях атмосферы из-за быстрого нагрева находящегося там воздуха – но известны лишь немногие из эффектов, создаваемых пятнами. Солнечные вспышки происходят в том случае, когда ядро Солнца реагирует на факторы, к которым оно чувствительно, точно так же, как по мере подхода 12-й Планеты возрастает деятельность ядра Земли. Влияния, которые оказывают воздействие на Солнце, не имеют отношения к гравитации или даже к солнечному магнитному полю, которое простирается далеко за пределы Солнечной системы, а принадлежат энергетическим полям, которые человек ещё должен открыть в будущем.

Газообразные планеты и Солнца, светящиеся или не испускающие света, имеют ядра, степень гомогенности которых не больше, чем у тел с жидкими ядрами типа Земли. Люди склонны думать о воздушных облаках или газообразных и жидких образованиях как о гомогенных, но на самом деле более тяжелые частицы осаждаются, более легкие частицы взлетают вверх, а другие частицы из своего исходного положения медленно рассеиваются в туман. Процесс, в результате которого Солнце испускает свет и тепло, приводит также к высвобождению *другой* энергии, не различаемой пока человеком. Этот процесс не однороден, и поэтому происходит его нарастание и увеличение испускаемой энергии, так же как из-за беспорядочного нагрева и охлаждения атмосферы происходят нарушения погоды. Любое отсутствие стабильности в ядре тела может приводить к вращению ядра, поскольку составляющие компоненты, находящиеся в пределах общего воздействующего поля, стремятся уйти от того, что их отталкивает, или приблизиться к тому, что их привлекает. Таким образом, в ядре Солнца образуются завихрения, и когда более легкие элементы вытесняются к поверхности, газообразная поверхность не препятствует их движению и происходят их выброс – солнечная вспышка.

Влияние на Землю относится к области нарушения потоков энергий – наблюдаются импульсы различных видов энергии, тех, которые люди знают, и других – которые они не ещё знают. Солнечные вспышки влияют на активность рыбы и ламинарий в океане, так как вода преломляет и отклоняет излучение некоторых энергий и поэтому концентрирует их. Точно так же, как во время полнолуния более беспокойными чувствуют себя люди, во время солнечных вспышек чуть более беспокойна жизнь в море – она возбуждается. Солнечные вспышки *не* воздействуют на ядро Земли, и они также не вызывают увеличения силы землетрясений. Объяснение возрастания активности ядра Земли такой причиной приводится для того, чтобы избежать упоминания о приближающейся 12-й Планете, и оно может быть легко опровергнуто. Разве солнечные пятна приводили к увеличению количества землетрясений в прошлом?

Поток частиц, который проявляется как Рентгеновские лучи, используется человеком, чтобы исследовать человеческое тело, а также находит многочисленные применения в промышленности. Они движутся медленно и могут быть легко остановлены, и поэтому в костях скорее задерживаются, чем проникают сквозь, создавая изображение кости за счёт их отсутствия. Рентгеновские лучи наблюдаются человеком, встречаясь во взрывах, происходящих во Вселенной, вырываясь из далёких солнц, а также время от времени из Солнца в его солнечной системе, являясь его отличительной особенностью. Что вызывает этот естественный выброс? Люди считают, что могут вызывать Рентгеновские лучи путём того же процесса, которым они вызывают поток электронов, и иногда обнаруживают их сопутствующими молнии. Тепловые и световые частицы порождаются так же, как и магнитные частицы, но эти частицы могут быть обнаружены в природе также и *без* потоков электронов. Существует холодный свет, и тепло без света, магниты без электрического заряда, и электричество без магнетизма, тепла или света. Они (Рентгеновские лучи) являются независимыми частицами, хотя их возникновение могут *приписывать* тем же процессам.

Если Рентгеновские лучи без труда могут быть остановлены костью, хотя и проникают через мягкую ткань, то вероятно существует их связь с атомами, и она простая. Дело обстоит не так с частицами, которые составляют то, что известно человеку как электроны, которые легко их оставляют и продолжают движение, так что дети могут их вызывать, вытирая свои ноги о коврик. Если тепловые частицы могут быть возбуждены механическими средствами – трением, то для появления света человеку кажется, что должна происходить химическая реакция, такая как у светлячка или в огне. Не следует удивляться, что все эти частицы возбуждаются в результате того же процесса, который порождает движущиеся электроны, поскольку потоки электронных частиц образуют *бешеный натиск*.

- Потоки электронов воздействуют на химический состав материала, через который они проходят, по крайней мере, временно, изменяя распределение электронов, которые являются компонентами атомных связей. Таким образом, наряду с электронами порождаются световые частицы.
- Потоки электронов воздействуют таким же образом на плотность материала, через который они проходят, по крайней мере, временно, так что атомы могут сближаться друг с другом более тесно. Это уплотнение подвергнутого воздействию материала приводит к движению тепловых частиц, пока они не находят менее тесное пристанище.
- Магнитные частицы текут *через* атомы, благополучно входя и выходя из каждого отдельного атома, если только они не вынуждены двигаться от атома к атому из-за нерегулярного расположения электронов в электронной оболочке вокруг атома, которая их направляет. Поэтому железная руда в природе может быть магнитной или не магнитной, в зависимости от подвижности железных атомов. Эту неравномерность создают потоки электронов, по крайней мере, временно, поэтому возникает явление электромагнетизма.

Так может ли человек предположить, как думают некоторые, что Солнце периодически полностью меняет своё магнитное поле, потому что во время пиков активности солнечных циклов испускаемые Солнцем Рентгеновские лучи, появляются из оскобых пятен, возникающих на поверхности? Если Рентгеновские лучи останавливаются так легко, что может быть получено изображение кости и даже расположения мягкой ткани, то почему они не задерживаются веществом, находящимся внутри завихряющегося солнечного ядра? Рентгеновские лучи порождаются внутри Солнца *равномерно*, как тепло и свет, но поток частиц во время выхода наружу *воздействует* на вещество, с которым он сталкивается. Но разве так не происходит со светом, кото-

рый может легко отклоняться при прохождении через воду или полностью блокироваться стенками? И разве так не происходит с теплом, которое также может быть заблокировано или поглощено веществом, или в нём передаваться и распространяться? Безусловно, это происходит и с Рентгеновскими лучами, возмущающими о себе человечеству благодаря своей сильной способности легко задерживаться почти любым веществом, в котором пролегал их путь!

Магнитные частицы задерживаются, однако, *не* так легко, и поэтому проявляется феномен магнитных полей, окружающих планеты и их солнца, распространяющихся далеко за их пределы, охватывая солнечную систему и даже большее пространство. Человек обнаруживает, что он может создавать искажения магнитного поля, по крайней мере, временно, отклоняя основной поток магнитных частиц *другим* потоком магнитных частиц. Если вы уберёте искажающий поток, магнитное поле восстановится. Магнитные частицы находятся в постоянном движении, тогда как другие частицы не так подвижны или маневренны. Поэтому магнитное поле Солнца *независимо* от потока любых других частиц, и сохраняется в устойчивом состоянии независимо от того, в какой степени могут быть заблокированы или куда-то направлены внутри Солнца другие частицы.

Рождение Звезд

Мир, открывшийся недавно для обозрения орбитальному телескопу Хаббл, предстал как мерцающее, бурлящее скопление масс. Смерть звезд – это событие, которое, как человечество давно уверено, представляет собой появление сверхновых звёзд там, где прежде находились тусклые звезды, затем совершенно переставшие мигать. Так как мощностность человеческих телескопов растёт, то звезд обнаруживается всё больше, но *рождение* звезд еще не было зарегистрировано. Процесс, в результате которого рождается звезда, хорошо увидит не только одно человечество в его выигрышной точке наблюдения. Туманность Орла, выглядящая как внушительное световое табло, является ничем более, нежели пылевым облаком, и из неё не появится никакая устойчивая звезда. Рождение звезд происходит после большого взрыва – там, где скапливаются светящиеся или нет солнца, и на этом месте вещество остается до его следующего сжатия и последующего большого взрыва в этой части Вселенной.

Образование Атмосферы

Миры, поддерживающие жизнь, имеют в изобилии воду, а в период затвердевания после большого взрыва водород и кислород может быть найден во многих формах свободно плавающим вокруг сильно разогретых прото-планет. Поскольку планеты отвердевают, повышающееся давление приводит к разогреву, но со временем тепло рассеивается. А тем временем поверхность кипит. Позже происходит конденсация, приводящая к формированию на поверхности морей, но поскольку природа не терпит пустоты, не все свободно плавающие молекулы оседают. Каковы причины существования атмосферы, и какие факторы воздействуют на состав образующейся атмосферы. Атмосфера формируется даже при отсутствии тепла, которое вызывает испарение молекул любого вида. Земная атмосфера продолжает формироваться и сегодня, но разве океаны кипят?

Водяной пар находится в атмосфере Земли в изобилии, однако он поступает туда не из-за действия сильного тепла, а в результате заполнения пустоты. Создайте вакуум у поверхности воды в резервуаре и наблюдайте, что получится – будет образовываться водяной пар. Вода из резервуара испарится не полностью, потому что её нормальное состояние при температуре конденсации – жидкое. Но то, что есть постоянное движение молекул, не означает, что молекулы, оторвавшиеся от поверхности, подобно автомобилю без тормозов, в вакууме ни во что не ударятся. В определённый момент движущиеся в воздухе

молекулы начинают соударяться друг с другом и отталкиваются в противоположном направлении к поверхности воды в резервуаре, и ситуация стабилизируется. Так, но не означает ли это, что атмосфера планеты постоянно улетучивается в космос? И да, и нет. Дальний космос резко холоден, и при движении вдалеке от поверхности планеты процесс соударений оторвавшихся молекул замедляется. Ситуация снова стабилизируется. Однако некоторая небольшая потеря атмосферы является постоянным фактором, так что через миллиарды лет какое-то небольшое количество вещества планеты рассеется.

Атмосферы, как знает любой метеоролог, состоят не только из свободного кислорода и водяного пара – атмосфера отражает весь состав планеты, которую она окутывает. Любой металл и любая комбинация молекул, которая есть на открытой поверхности планеты, может быть обнаружена в атмосфере. Это можно продемонстрировать с помощью ощущения запаха, который является, фактически, ничем более, нежели контактом носа с крошечными частицами вещества, летающими в воздухе. В действительности, поскольку вулканические извержения посылают вещества из ядра Земли в свободное движение, атмосфера обычно полностью характеризует состав планеты. Однако, точно так же, как отличаются от земли океаны, так отличается от земли и океанов и атмосфера.

Земля состоит из элементов или комбинаций молекул, которые могут растворяться или не растворяться водой, имеют склонность сцепляться с другими молекулами, формируя трудно растворимое вещество, или не поддающееся воздействию достаточного количества воды, чтобы изменить своё твердое состояние. Под воздействием постоянного дождя твёрдый грунт разрушается, но частицы опять группируются и сцепляются с другими твёрдыми частицами, и поэтому снова оседают. Металлы, постоянно вымываемые жидкостью, обнаруживаются в этой жидкости, поэтому если питьевая вода поступает по свинцовым трубам, существует опасность свинцового отравления. На то, какие вещества содержатся в земле, в морях или в воздухе, влияет множество факторов. Если эти твёрдые частицы группируются между собой и сцепляются с другими частицами, то станут в конечном счете слишком тяжелыми для того, чтобы быть способными с чем-либо взаимодействовать, и совсем оседают в земле или на морском дне. Если это – жидкость, имеющая нормальную для Земли температуру, она найдет путь попасть в водную систему, чтобы равномерно распределиться в ней, если она растворима в воде, а если не растворима, – сформирует отдельный от толщи воды слой, подобно маслу – сверху неё, или жидкой ртути – снизу.

Атмосфера состоит из элементов, величина которых позволяет им оставаться свободными или группироваться, образуя только крошечные молекулы, но не более того. Водяной пар состоит из двух частиц водорода и одной частицы кислорода, и эти три элемента образуют плотную связь, имея малую тенденцию группироваться или сцепляться с другими элементами, если не воздействует какой-то другой фактор. Подобным же образом, любая комбинация элементов, которая является дискретной, может оставаться в летучем состоянии. Эти крошечные элементы или дискретные группы элементов могут содержать тяжелые металлы, как и те ветра, которые разносят через земли и моря радиацию после того, как зарегистрирован ядерный взрыв. Элементы, способные к радиоактивности, являются самыми тяжелыми из известных человеку, однако, они тоже разносятся по воздуху.

Состав атмосфер зависит также от действия ветров и воздушных потоков. Некоторые элементы или их группы могут перемещаться в нижних слоях атмосферы из-за их относительно большего веса, а другие – в верхних, из-за того, что легки, если только атмосферный суп постоянно не перемешивается. Альбатрос – гигантская птица не малого веса – воспаряет в воздушных потоках над волнами ввысь почти беспредельно, его крылья иногда остаются неподвижными часами. На атмосферные потоки воздействует тепло или прохлада земли или массы морской воды, расположенной внизу, плотность близлежащих воздушных масс, давление любых воздушных масс, передвигающихся к данному месту или от него, и температура самой

воздушной массы, так как она нагревается Солнцем или охлаждается на темной стороне Земли – постоянно перемешиваясь.

Поэтому нужно соблюдать осторожность, когда что-то выбрасывается в воздух – поскольку это *не* просто развевается без следа.

Звуковые Хлопки

Звуки хлопков возникают, как вы знаете, при таких условиях, когда воздушные массы разъединяются, а затем быстро соединяются. Это происходит также при грозах – после того, как молния перегревает воздух, вследствие чего создаётся полувакуум. Завихрения воздуха вокруг самолёта, которые могут привести к возникновению звука хлопка, образуются из-за возникновения областей воздуха с разным давлением – перед носовой частью или крылом, с боков носовой части или над и под крылом, и из-за разрежения и затем возрастания давления позади крыла или хвоста самолёта. Обратите, пожалуйста, внимание на эту неравномерность давления, поскольку это – тот же самый механизм, который вызывает раскат грома. Во время грома молния перегревает воздух, который она пронзает, вызывая его расширение вдоль светового канала. После того, как электрический ток прекращается, в воздухе возникает такое состояние, что перегретый воздух распространяется во все стороны от пути прохождения молнии, создавая вокруг него область *высокого* давления, а после того, как молния проходит, образуется *низкое* давление. Окружающий воздух перемещается в сторону низкого давления, вследствие чего две массы воздуха ударяют друг в друга и этот удар *эхом* отдаётся в окрестностях, попадая, в конечном счете, в окна или в барабанные перепонки и получая объяснение как удар грома.

Когда самолеты "преодолевают звуковой барьер", они просто движутся достаточно быстро, чтобы создать турбулентность такой степени, что участки с высоким давлением воздуха, сближаясь с участками со сравнительно низким давлением воздуха, схлопываются, создавая вокруг реверберацию, которая достигает ушей человека. Принцип тот же самый, что и при громе, но причина возникновения турбулентности воздуха – иная. Подобная масса высокого давления может состоять из одной или большого количества таких областей, движущихся по направлению *от* быстро движущегося самолёта или *отражающихся* вниз от земли и возвращающихся, чтобы встретить другую массу воздуха высокого давления или поток, поскольку воздушные массы будут двигаться по пути наименьшего сопротивления – по направлению *к* областям низкого давления за хвостом самолёта и к образующейся сзади воздушной струе. Почему вы употребляете термин "преодолевать" звуковой барьер, а не "достигает" звукового барьера, если звук хлопка продолжает образовываться при любых более высоких скоростях?

Люди рассуждают так: раз непрерывных хлопков при ускорении и подъёме самолёта нет, значит они образуются на низких высотах, и отсутствие хлопков на больших высотах объясняется рассеянием завихрений или, возможно, тем, что воздух более разрежен. Самолёты, летящие достаточно быстро, рассекают воздух, уменьшая вызываемые возмущения, причиной которых при приближении самолёта к моменту возникновения звука хлопка, является сдавливание перед ним воздуха, создание завихрений позади самолёта и разница в давлении вокруг него. У самолётов, скорость которых превышает сверхзвуковую, причина для образования звука хлопка, как вы также хорошо знаете, больше нет. Они быстро пролетают мимо, никем на земле не замечаемые, если только кто-нибудь не посмотрит наверх. Это отсутствие хлопка объясняется тем, что воздушные массы рассекаются, а не расталкиваются. Это можно сравнить с рассеканием острым ножом, по отношению к рассекающему ребром вилки. Если лезвие ножа острое как бритва, разрезаемая масса *не сдвигается*, а тупыми ребрами вилки рассекаемая масса растаскивается враз и вперед, увлакивая за собой назад и вперед всё, что к ней пристало.

Обратите на минуту внимание на звуки, издаваемые большими и малыми барабанами. Звуки большого барабана вызваны вибрациями, распространяющимися на большое расстояние, созданными колебаниями мембраны, которая заставляет двигаться сразу относительно большие массы воздуха, тогда как крошечный барабан может быть едва слышен, поскольку его мембрана перемещает малую воздушную массу, и её вибрации сравнительно быстры. Если вибрация становится достаточно быстрой, ухо вообще её не слышит, поскольку барабанная перепонка не может синхронно колебаться с такой частотой. Аналогично, звуки очень низкой частоты людям не слышны, поскольку нервы, идущие к уху, не приспособлены к вибрации такого периода. Таким образом, повышенная или пониженная частота не замечается как шум того или другого вида, и *не* рассматривается как звук. Так что же случается после того, как самолёт увеличивает скорость до величин, которую люди ошибочно называют звуковым "барьером"?

- Турбулентность всё ещё присутствует, но выравнивание давления воздуха происходит быстрее, его скорость сравнима со скоростью самолёта. Хотя турбулентность продолжает создаваться, она не распространяется от самолёта далеко, поскольку самолёт не находится поблизости достаточно долго, чтобы её увеличивать.
- Воздух рассекается, и прежде, чем могут образоваться волны высокого давления, распространяющиеся наружу, самолёт *удаляется*. Таким образом, быстро разделяемый воздух перемещается в направлении наименьшего сопротивления – обратно к области низкого давления позади самолёта.
- Не образуется никаких воздушных волн высокого давления, распространяющихся к земле, а только умеренная турбулентность позади самолёта. Поэтому, как мы уже заявляли, наши быстро летящие корабли разрезают и мягко тревожат воздух, но не создают звук хлопка.

Скорость наших кораблей выше скорости ваших сверхзвуковых самолётов, начиная с самого начала их движения. Это настолько же просто, как и перескакивание момента возникновения хлопка.

Вращение

Вращение планеты зависит от многих факторов, лишь одна из которых – это первоначальное движение, возникшее в результате большого взрыва. Возьмите, к примеру, вашу Землю во время прохода её брата, 12-й Планеты. Вращение замедляется и затем, на несколько дней, останавливается, а потом, после прохода, возобновляется, достигая той же самой скорости, как и прежде. Это происходит из-за *других* факторов, влияющих на вращение, которые остаются в вашей Солнечной системе и продолжают влиять на Землю.

Вращение обусловлено разницей в подвижности ядра планеты и поверхности, и, не имея лучшей аналогии, мы соотносим это с кружением собаки, преследующей свой хвост. Ядро Земли жидкое и подвижное, и к тому же имеет собственное поведение. Поскольку Земля движется по своей орбите вокруг Солнца, зависимость ядра Земли от окружающих влияний меняется. Ребёнок, катающийся на карусели и желающий всё время видеть свою мать, сам должен поворачиваться, чтобы добиться этого, делая полный круг. Таким же образом тяжёлое Ядро Земли Core of the Earth разворачивается в направления действия существующих во Вселенной вблизи вашей Солнечной системы сил притяжения, связанных с магнетизмом, или уходит от них, если испытывает отталкивание, увлекая за собой поверхность. Ядро не везде имеет гомогенную структуру и поэтому его части сильно притягиваются к той или иной воздействующей на них области Вселенной, или отталкиваются от них, так что движение в ядре происходит постоянно. Как только какая-то часть ядра достигает дальней стороны своей жидкой могилы, она снова оказывается под влиянием старого воздействия, и ещё раз приходит в движение.

Теперь, поскольку Земле требуется 365 дней, чтобы облететь по орбите Солнце, а оборот вокруг своей оси происходит за один день, аналогия карусели на первый взгляд, казалось бы, не подходит (так как периоды не совпадают). Как может вращение, начатое по земной орбите – процесс, занимающий год, преобразоваться в суточное вращение? Движение (по инерции) – процесс не управляемый, как знает по своему печальному опыту любой велосипедист, едущий без тормозов. Кроме вызывающего вращение желания частей ядра приближаться или уходить от существующих во Вселенной магнитных влияний, в жидком ядре Земли, имеется мало из того, что могло бы остановить это движение, как только оно начато. Вращение *начинается* из-за этих внешних влияний, и поэтому происходит всегда в одном и том же направлении. *Скорость* вращения обусловлена текучестью ядра, поскольку тормоза никогда не применяются. Таким образом, части ядра, которые перемещаются вдаль от влияния, вскоре обнаруживают, что они снова создали проблему, поскольку движение Земли перемещает эти части обратно, – туда, где они не хотели находиться! Кругом и опять кругом, как собака, преследующая свой хвост.

Приливы

Люди верно описали приливы как явление, связанное с Луной, но здесь они колеблются (подразумевается, видимо, средний человек, не специалист – прим. пер.). Следует ли вода за Луной? Говоря упрощенно – да. Тем не менее, это явление не такое простое, как представляется. Вода следует за Луной, но когда Луна обходит Землю вокруг и оказывается на другой стороне (здесь подразумевается видимое с поверхности Земли, т.е. относительное движение Луны – прим. пер.), и ее влияние заслоняется телом самой Земли, то что происходит тогда? Вода стремится занять свой прежний уровень, и скопившись до этого на одной стороне планеты, она возвращается назад, обладая в обратном направлении огромной инерцией. Эта инерция пропорциональна скорости первоначального преследования (Луны – прим. пер.), являясь зеркальным отображением этого преследования. Таким образом, вода спадает с той же скоростью, с какой она гонится за Луной. Поскольку притяжение Луны было сильнее, когда она находилась прямо над водой, то высокий прилив, преследующий Луну, длится время, отражающее притягивание только половины массы воды в океане, обычно – 6-часовой период. Поэтому она устремляется назад за промежуток времени, равный этому – другой 6-часовой период, или около того. Итак, разливаясь, вода находится в спаде в течение третьего 6-часового периода, поскольку Луна снова вступает в фазу влияния, но, сохраняя направление своего движения и скорость, возвращается обратно – на ту сторону Земли, где появляется Луна и опять гонится за Луной к горизонту в течении последнего 6-часового периода.

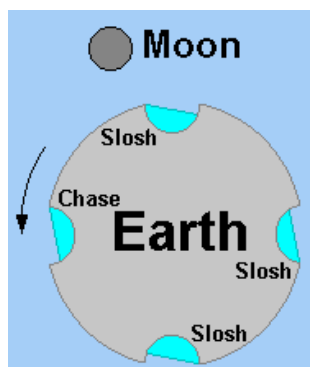

Полярные Сияния

Одним из мировых чудес является феномен, именуемый по-разному – поясом Ван Аллена, Северными или Южными Свечениями или Полярным сиянием, – великолепное богатство раскрашивающих весь северный или южный небосвод цветов, переливающихся иногда часами и забавляющих жителей широт с холодным климатом, – это один из немногих источников восхищения, которые природа вносит в их суровый, темный мир. Какие причины вызывают это природное чудо? Существует, фактически, огромное количество предположений, но ни одно из них не подкреплено доказательствами, поскольку едва

ли можно было бы поместить северные небеса в баллон для проведения каких-то исследований. Ответ прост, и даже не только для тех, кто претендует на это знание. Полярные сияния вызваны рефракцией, той самой рефракцией, которая считается невозможной, поскольку на темную сторону Земли, казалось бы, никакой свет не проникает. Люди мало представляют себе степень воздействия гравитационного притяжения на энергетические частицы. Они всматриваются в звезды на небе и не видят значительного различия в световых лучах, приходящих из необъятного космоса, и поэтому предполагают, что их путь прямой, ну или почти прямой. То, что они видят фактически – это лучи света, которые *не* подверглись преломлению. Другие лучи были чем-то захвачены и отклонились от своего пути к Земле.

Наше утверждение вызовет возражение у астрономов, которые скажут, что если это происходит, то Земля должна была бы получать также лучи света, отклоненные от своего пути со всех направлений, и тогда картина Вселенной, представленная нашему взору, была бы искаженной, а не устойчивой и неизменной, которая наблюдается сейчас. Они, конечно, предполагают, что субстанция света обладает постоянством, тогда как её можно изменять точно так же, как любую другую субстанцию. Разное поведение более тяжелых частиц, с которыми человек знаком, не изменяется радикально, когда они входят в ядро, состоящее из субатомных частиц, и когда выходят из ядра, или не изменяется также поведение электронов, вращающихся вокруг ядра? Человек предполагает, что лучи света обладают постоянством только потому, что он ещё не способен их препарировать. У отклоненных световых лучей происходит процесс изменения. А что заставляет эти световые лучи отклоняться только в этих местах земного шара и больше нигде, чтобы стать Северным или Южным Свечением? Фактически, они отклоняются и в других местах земного шара, но из-за большого потока яркого света остаются невидимыми. Северное или Южное Свечение, возникающее на экваторе, теряется в ослепительном сиянии.

Примечание: текст ниже добавлен 21 декабря 2002 г. во время прямого ZetaTalk на сессии IRC.

Полярные сияния, как мы говорили, возникают вообще *не* из-за влияния магнетизма Земли, а из-за преломления световых лучей за счет гравитации. Это утверждение высмеивали, поскольку оно не вписывается в рамки современного человеческого мышления. Лучи преломляются, когда проходят сквозь воду, через призму, но мысль о преломлении света в других обстоятельствах кажется смешной. Но даже факт существования светового спектра известен человечеству именно *потому*, что свет преломляется. Известно, почему возникает радуга, что делает со светом призма, и вдруг возникает понятие светового спектра. Красный свет отклоняется сторону действия гравитационного притяжения, как можно заметить при восходе и заходе солнца, которое *расширяется* и *увеличивается*. Тот свет, который направляется в сторону Земли из космического пространства и проходит совсем мимо неё, преломляется *вниз* на Землю, и достигает наблюдателя. Он приходит *не* туда, куда должен был бы попасть, если бы распространялся прямо, а отклоняется *назад*, поэтому приходит с других сторон, и таким образом, солнце становится большим. Это также объясняет красный цвет заходящего и восходящего солнца, поскольку красные световые волны отклоняются сильнее, чем другие.

Подобно магнетизму, потоки гравитации вокруг тела идут *не* равномерно, а имеют определённые области (разной напряжённости). Это явление не отмечается широко, поскольку проявляется незначительно, но недавно оно было замечено, когда зонды обнаружили, что средняя часть Земли (экватор) кажется в гравитационном отношении более полной, хотя её форма не меняется. Этот факт, полученный с помощью зондов, стал сенсацией в научных новостях, и ему не может дать никакого объяснения ни один ученый. Он возник из-за изменений в ядре Земли, в тех его частях и в тех направлениях, которые пришли в движение, и это движение создаёт нарушение гравитационного поля вокруг Земли. Всё это должно говорить о том, что если Полярные сияния перемещаются к экватору, это не должно удивлять, поскольку становится очевидно, что гравитационный

поток, идущий назад к экватору, увеличивается. Гравитационное поле меняется, на экваторе его сила становится больше, поэтому свет отклоняется в направлении гравитационного потока, который заметно увеличивается к экватору.

Планетарный Магнетизм

Примечание: записано 15 февраля 1996 г. Планета X и 12-я Планета – одно и то же.

Планеты ведут себя, в зависимости от своего состава и наличия жидкостной составляющей, как магниты (разной силы). В этом отношении Земля является магнитом, поскольку она имеет высокую концентрацию железа, как в ядре, так и в коре, а её ядро – жидкое. Самые сильные магниты изготавливаются из мягкой или расплавленной руды, поскольку в этом случае атомы получают свободу, чтобы выстроиться непрерывной цепью, ориентированные в одном направлении. Ядро Земли находится в этом состоянии постоянно и поэтому оно действует как огромный магнит такого же размера, как сам земной шар. Магнитные взаимодействия между планетами больше, чем воображают люди, потому что при оценке они берут за основу объекты, расположенные на поверхности планеты. Земная кора в магнитном отношении имеет *рассеянный* характер, представляя собой множество различных общностей полюсов, сформировавшихся в течение эпох, так как магма застыла после вулканических извержений, вызванных сдвигом полюсов. Толстая кора Земли действует, таким образом, как экран, поэтому с магнитным полем ядра Земли выравниваются только свободно вращающиеся чувствительные стрелки компасов.

Магнитное влияние планеты не изолируется корой, а достигает за её пределами даже границ солнечной системы. Происходит то же, что и в случае, когда люди устанавливают экраны, чтобы из-за них наблюдать атомный взрыв, *они*, возможно, избегают облучения, но ландшафт позади них оказывался опустошён. Магнетизм Земли просачивается по краям различных плит земной коры, действующих как экраны, воссоздавая вновь существенное выравнивание во внешнем космосе, восприимчивая любой беспорядок, который может вноситься корой, не более чем досаду. Включается явление резонанса, так что магнитное поле может восстановиться, заполняя любые возникшие пробелы. Таким образом, когда планеты, имеющие магнитные поля, встречаются друг с другом, что, например, произойдёт, когда 12-я Планета пройдёт вблизи Земли, то сила их воздействия друг на друга бывает намного большей, чем мог бы вообразить человек.

Крошечные магнитики человечества – всего лишь крупинки на поверхности толстой коры действующей как экран. Ниже поверхности – в жидком ядре Земли, и высоко над поверхностью, где возникает резонанс, – это те места, где происходит *настоящее* магнитное действие.

Газообразные Планеты

Примечание: записано во время дебатов на sci.astro в 2001 году.

Вращение газообразных планет происходит благодаря тем же принципам, что и у планет с твёрдой корой, но из-за отсутствия твёрдой коры их ядро и атмосфера *сливаются*, тогда как характер вращения поверхности планеты с твёрдой корой изменяется, в зависимости от вида и формы, которую принимает кора. Скорость вращения различных частей жидкого или подвижного ядра отличается. Вращение, как мы объясняли, происходит из-за стремления частей ядра перемещаться в прямом или противоположном направлении по отношению к действующим *внешним* факторам. Подобно участвующим в состязании бегунам некоторые части движутся быстрее, а другие медленнее, в зависимости от величины силы притяжения или отталкивания, которая управляет их движением в пределах ядра. Имеются также различия частей ядра в массе, так что некоторые части подплы-

вают ближе к поверхности, а другие опускаются к центру ядра. Как все эти факторы приводят к вращению газообразной планеты, когда драма, происходящая при вращении ядра, отображается на поверхности газообразного гиганта?

Таким же образом, как океаны Земли сосредоточены вокруг её Экватора благодаря тому, что стремятся её опоясывать в соответствии с силами, возникающими при вращательном движении, так сосредоточены вокруг экватора в объёме газообразной планеты и более лёгкие элементы, отделившиеся от более тяжёлых элементов и расположившиеся слоями по окружностям вокруг полюсов. Однажды начавшись, движение в жидком или газообразном ядре поддерживается дальше само. Вокруг экватора лёгкие элементы устремляются к поверхности, и оказываются не в состоянии её покинуть из-за гравитационного притяжения планеты, а накапливаются в большом количестве с другими частями таких же элементов, стремящихся к поверхности. Что происходит в быстром течении реки, в воде вдоль берегов, которая от давления, возникающего в центре, отбрасывается прочь, в стороны? Там возникают Вихревые Токи, когда притягивание потока к центру создаёт относительный вакуум, так как в давлении воды *вдоль* быстрого потока имеются отличия, так что вода, отбрасываемая в стороны от потока, описывает обратный круг в те места, где давление воды меньше. Такие же вихревые токи встречаются в широтных поясах газообразной планеты, так что движение вращения вокруг оси, видимое на поверхности, кажется чередующимся в *разных* поясах в восточно-западном направлении. Наиболее тяжёлые элементы в такой планете скапливаются у ядра, и благодаря движению вращения, которое отбрасывает более лёгкие элементы к поверхности планеты, эти тяжёлые элементы накапливаются также у полюсов. Кроме того, более лёгкие элементы, которые вынесены на поверхность, утягиваются, в зависимости от их относительного веса, к экватору планеты. Полюса, таким образом, отражают основное направление вращения газообразной планеты.

На Земле существуют те же самые виды процессов, но вследствие того, что кора действует как буфер, атмосфера функционирует независимо от ядра. Если Земля движется под атмосферой с востока на запад, и поскольку атмосфера не слишком склонна утягиваться вслед, создаются вихревые токи, преобладающее направление которых – западное. Штормы на Земле возникают из-за неодинакового давления воздушных масс и их разной относительной влажности, и делятся только до тех пор, пока действует фактор выравнивания, а это – вопрос дней. Штормы на газообразной планете, отмеченные НАСА в июле 2001 года на недавних изображениях, принятых с зонда, совершившего близкий пролёт около (Юпитера), кажутся дующими значительные периоды. Это происходит потому, что они направляются не только процессами в тонкой и высоко подвижной атмосферной массе, но элементами, содержащимися во всем ядре планеты. Выравнивание идёт не в тонком слое, а настолько в глубину, какова толща самой планеты, так что драма развивается до своего разрешения дольше.

Противостояние

Примечание: записано во время дебатов на sci.astro в 2001 году. Планета X и 12-я Планета – это одно и то же.

Дети, играя с магнитами, вскоре обнаруживают, что магниты, сведённые северным полюсом к южному в тесную близость друг к другу, хотя сцепятся вместе, и могут быть сведены северным полюсом к северному только с применением силы. Тем не менее, помещённые рядом бок о бок, они могут сосуществовать без восстановления полярной соразмерности (неподвижно) до тех пор, пока сохраняется определённое расстояние и присутствует трение о поверхность стола или другую поверхность. Почему возникает давление, выстраивающее магниты в линию и сцепляющее их вместе, когда полюса приближаются, если они располагаются рядом не точно бок о бок? Анализ потока магнитных частиц в магнитах, помещённых сомкнутыми концами друг с другом, показывает, что поток частиц, движу-

щихся через всю длину соединённых магнитов до того, как они возвратятся к общему южному полюсу, находящемуся на одном из концов сомкнутой пары, создаёт более вытянутое и большее по величине поле. Но как частицы летят в том случае, когда магниты располагаются бок о бок? Ключом к пониманию здесь является сила полей и близость магнитов.

- Если сила и взаимное расположение магнитов таковы, что возвращающиеся частицы встречают противодействие, поток будет делать, всё что угодно, только не идти к дальней кромке общего суммарного магнитного поля, созданного группой, – магниты будут выстраиваться полюсами в *одном направлении*.
- Если какой-то из магнитов имеет значительную силу, но магниты располагаются не очень близко, эти возвращающиеся частицы будут вынуждены двигаться вне общего суммарного магнитного поля, созданного группой, – они будут двигаться по пути *наименьшего сопротивления* и возвращаться через противостоящий магнит (то есть через меньший магнит). Фактически, этот (меньший) магнит будет

в группе противостоящим не из-за его начальной ориентации, а потому что возвращающийся поток *создаёт* южный полюс вблизи потока, устанавливающего магнитную ориентацию. Не удивительно, что это происходит на газообразных планетах, поскольку их состав подвижен в наибольшей степени, и в нём возникает наименьшее изменяющее поток сопротивление.

- Если магнит, расположенный бок о бок с другими в группе, будет находиться на наибольшем расстоянии от доминирующего магнита, при ориентации с этим магнитом он выстроится в линию, поскольку так проходит суммарный поток частиц по внешней границе общего магнитного поля, так что возвращение к югу является всеохватывающим, подобным движению вихревых токов, текущих далеко снаружи всех магнитов в группе. Так вот, именно поэтому периферийные магниты выравниваются с доминирующим магнитом в *одинаковом направлении*.

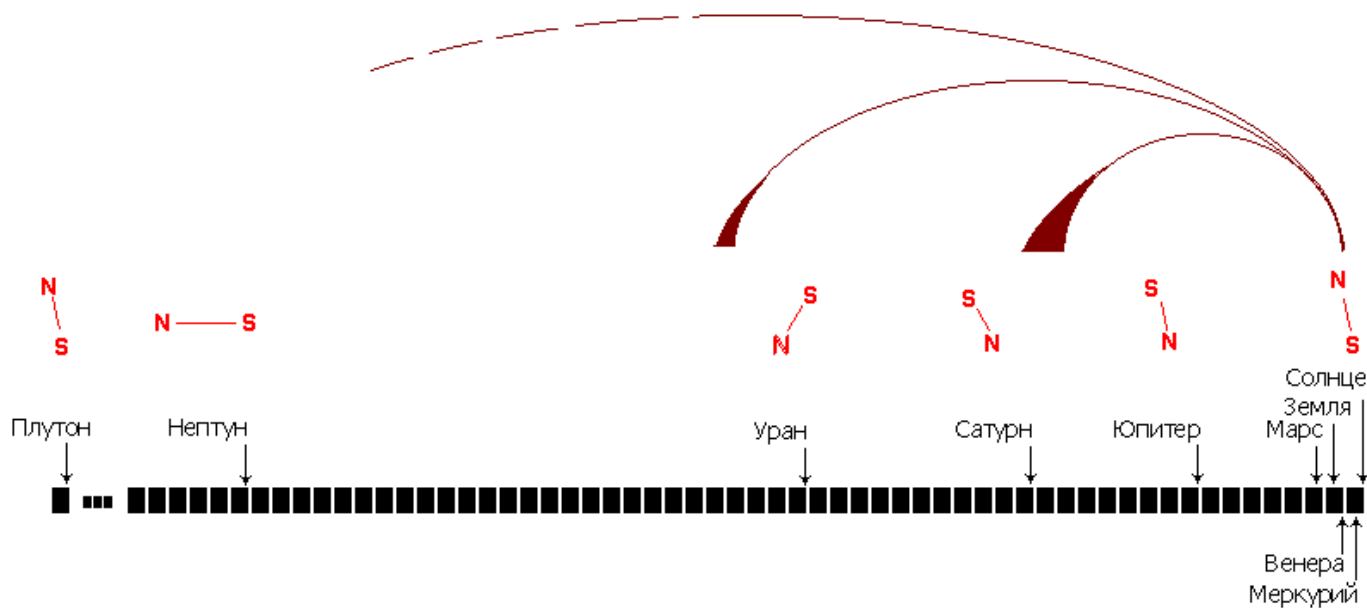

Когда этот путь наименьшего сопротивления устанавливается на газообразной планете, поток магнитных частиц пролегал по кратчайшему расстоянию к южному полюсу Солнца, оказывающего господствующее магнитное влияние в пространстве. Частицы, текущие через такой газообразный магнит, *не* возвращаются к южному полюсу планеты, в которой они только что прошли, а движутся к южному полюсу Солнца. Человек измеряет не поток частиц магнитного поля, а его *направление*, поскольку ориентация определяется по тому, как под влиянием этого потока покачивается магнит (выполненный в виде стрелки, вращающейся на острие иглы – *прим. перев.*). Поэтому обнаруживается, что контрольные магниты зондов, которые посылаются для измерения магнитного поля газообразной планеты, покачиваются как вследствие выравнивания с южным полюсом газообразной планеты, так и потому, что эти контрольные магниты выстраиваются в линию, служа каналом для интенсивного потока движущихся магнитных частиц. А факт, что около газообразной планеты нет никакого действующего *поля*, то есть нет возврата частиц от северного полюса газообразного магнита к южному полюсу, оказывается не отмеченным.

Прогнозирование Землетрясений

Нам не позволено предупреждать Землян об угрожающих землетрясениях в той степени, в которой они хотели бы этого от нас. В этом отношении правила просты. Для людей, находящихся в данное время на Земле в 3-й Плотности, землетрясения являются теми природными явлениями, которые создают для них множество возможностей, позволяющих выяснить их ду-

ховную ориентацию. Понаблюдайте только за тем, как народные массы реагируют на обстоятельства после землетрясения. Некоторые люди рискуют своими жизнями, стремительно бросаясь в трясущееся здание чтобы спасти других, а другие – сидят, ожидая спасения, и стонут. Возможности многочисленные и большие. Однако чтобы некоторые не считали нас, Служащих Другим Зетов, бессердечными и жестокими, знайте, что это правило установлено *не нами*, но это твердое правило, которое мы как посетители вашей планеты должны соблюдать. Никакого вмешательства. Если мы нарушим это правило, нас больше не будет допускать быть посетителями.

Имея это в виду, мы сообщим Вам то, что можем. Мы *не можем* извещать вас раньше срока, сказав, например, что в такой-то день, в таком-то месте, в такое-то время произойдёт землетрясение такой-то величины. Но сами мы в состоянии достигнуть такой точности. Здесь мы скажем, как это делается.

Земля, как приблизительно знает каждый, покрыта отдельными пластами, которые перемещаются с места на место и трутся друг о друга. Этот процесс притирки описывается по-разному – как стлквание лбами, проскальзывание одного под или над другим, либо скольжение одного края вдоль другого ещё каким-то образом. Место, где происходит это соприкосновение, называется линией сдвига, поскольку оно является тем местом на поверхности Земли, которое можно принять за повреждённый участок. Если сейчас люди используют значительное количество жёстко прикреплённых к Земле зондов для определения колебаний, и пытаются определить величину напряженности в грунте на глубине и, таким образом, найти вероятность того, что в ближайшее время произойдёт землетрясение, то они сде-

лали бы лучше, если бы поместили данные о персональных характеристиках пласта в компьютер и позволили компьютеру сообщать вам, где должно произойти следующее разрушение. Как это может быть выполнено? У людей имеется довольно хорошая программа обработки данных о том, чем являются пласты, и где находятся их границы. Поместите их в компьютер. У людей есть также довольно хорошая программа обработки данных о направлении, в котором перемещаются пласты, поскольку они внимательно смотрят на результаты после каждого землетрясения. Чего они не знают – это степени давления, и как это давление должно устанавливаться вновь после землетрясения, которое высвобождает возникшее в окружающей горной породе напряжение.

Это может быть выполнено математически, если учесть следующие факторы:

- Размер пласта, который измеряется путём вычисления прямой пропорции, то есть как область земной поверхности.
- Толщину по краю пластины, которая измеряется приборами, оценивающими глубину скального основания, которую мы считаем установленной сегодня людьми довольно точно, и обусловленную снова прямо пропорциональной зависимостью от веса.
- Частота того, что называется возникающими электростатическими Потрескиваниями *Screeches*, – звук, который может быть обнаружен чувствительными людьми, и намного более точно – чувствительными приборами. Мы говорим здесь об импульсах электрической энергии, которая неизменно сопровождается другими типами энергии, так что любое количество этих импульсов может быть измерено. Это количество должно соответствовать кривой нормального распределения (колоколообразной – прим. ред.), так что каждое увеличение частоты должно быть всё более и более сильным.

Но хватит болтать об этом впустую. Проверьте это на Данных Data фактического землетрясения, которые ежедневно возникают во всём мире. Пробуйте немного предсказывать, и благодаря точности получите значительную репутацию. Делайте что-нибудь, только не сидите, сложа руки!

Облака, Сопровождающие Землетрясения

записано 21 сентября 2004 г.

Что говорят Зеты об облаках, появляющихся при землетрясении? Есть фотографии из Токачи – сделанная в конце сентября прошлого года, 26.09.2003, когда произошло землетрясение силой 8,0 баллов, и другая – в сентябре этого года 4.09.2004, когда землетрясение имело силу 7,4 балла.

Облака, конечно, указывают на то, что происходит в атмосфере, и ясно указывают на возможность возникновения торнадо, когда слои облачности движутся в различных направлениях. Могут ли облака служить индикатором того, что происходит под землей? Были сообщения, что радиоприемники улавливают электростатические заряды, возникающие в окрестности зоны ожидаемого землетрясения из-за давления в горной породе, которая находится под влиянием образующихся вспышек потоков частиц, имеющих электромагнитную природу, и поэтому – электростатических. Волновая деятельность в природе происходит в результате выброса частиц во время вспышек, возникающих под воздействием накопившегося давления, за которыми следует пауза, пока не произойдет следующее накопление. Хотя обычные облака представляют собой водяной пар, который разносится ветром над землей в тех местах, где в результате вспышки из земли выходят потоки частиц, этот ветер не просто дует над землей, а еще испытывает воздействие вертикальных потоков, выходящих из земли. Все это не видно человеку, который не может также видеть воздух, на котором в полете держится птица. Животные, которым дана способность ощущать то, что исходит из земли, в отличие от человека, который не привык доверять своим чувствам и интуиции, – знают, что эти потоки частиц выплескиваются при вспышках перед землетрясением, и в тех культурах, где преобладает здравый смысл, признано считать, что ожидается землетрясение или существует некоторая вероятность землетрясения, поскольку земля находится под давлением. При наличии этих потоков частиц, облака, сопровождающие землетрясения, показывают то, что невозможно заметить, – это визуальное свидетельство того, что ощущают эти животные.



Sep 21, 2003 in Tokachi, Hokkaido ... an 8.0 Mag Quake



Sep 4, 2004 off coast at Tokai ... a 7.4 Mag Quake

Тунгусский Взрыв

Источником бесконечных теорий является обширная круглая зона полёгших деревьев, расположенных вершиной наружу – результат очевидного взрыва, который произошёл в Сибири как раз после смены столетий (в 1908 году – прим. перевод.). Нет, кажется, никаких свидетелей, никакой радиоактивности или остатков метеора, чтобы они послужили фрагментами к решению этой загадки. Ядерной энергии в руках человечества ещё не было. Что же произошло? Деревья в тунгусской тайге были сломаны взрывом, который произошёл близко к земле, как свидетельствует характер зоны поваленных деревьев, упавших в разные стороны, похожей на форму бабочки. Это было огромное облако метана, эквивалентного природному газу, доставляемому сейчас по трубам в любое время всем в США, хорошо перемешанного с воздухом, и горение распространилось по всему этому облаку, то есть вниз, вверх и вокруг, до тех пор, пока специфической зоне хорошо перемешанного метана и воздуха с высокой температурой некуда было больше расши-

ряться, так как всё вокруг горело. В процессе собственного горения жар разбушевался вплоть до уровня взрыва.

Газ метан образуется естественным образом – в результате разложения органических материалов. Захоронения органики должны иметь для газа выход, иначе происходит взрыв. Некоторые люди знают, что можно поджечь газ, выходящий при пукании, и он недолго будет гореть. Перегонной или случайно затопленным органическое вещество является источником метана, и если он не имеет выхода, то, будучи лёгким, стремится всплыть, а если попадёт в ловушку, будет накапливаться. Когда-то Сибирь была покрыта буйной растительностью, этот факт подтверждают тела мамонтов, поскольку их желудки наполнены травой. Залежи замороженной и скрытой под вулканической пылью органической материи могут представлять одну из возможностей. Если Сибирь может казаться замороженной пустыней, то центр Земли горяч, и разложение захваченного в ловушку вещества медленно продолжается, а за очень длительное время может накопиться большой объём захваченного в ловушку метана. Освобождённый В результате Сдвига *Due to a Shift* пород в коре Земли и столкнувшийся с повышенной температурой – достаточной, чтобы она подействовала как искра, он должен был взорваться, образовав взрыв

размером, пропорциональным объёму стремительно высвобождающегося газа.

Горение началось от *воспламенившегося* фитиля, движущегося в обратную сторону вдоль облака метана, которое вытянулось вверх и на юго-запад из-за преобладающих ветров, дующих над Сибирью. То, что видели очевидцы, было сгоранием метана, распространившегося в воздухе и не образовавшего отдельный слой между горящими массами, поэтому сильному жару *некуда* было идти, эти условия являются основой скорее для взрыва, чем для горения, образовалась газовая бомба. Развитие процесса шло так:

1. Газ метан со свистом выходил наружу из-под замороженной вечной мерзлотой почвы, которая была расколота земным давлением подобно листу стекла, создав предварительный толчок для землетрясения, которое было зарегистрировано во время Тунгусского взрыва.
2. Поскольку смесь газа метана с воздухом распространяется вверх, она уносится большими массами струящегося воздуха, так что в атмосфере над Тунгусской сформировалось *огромное* облако метана, эквивалентного природному газу, доставляемого для всех в США в любое данное время.
3. Фитиль из метана, несомый преобладающими западными ветрами, который смещался вверх и к юго-востоку, воспламенился из-за движения воздуха, – это тот же процесс, который вызывает свечение вследствие быстрого движения воздуха во время штормов.
4. Воспламенившийся метан начал быстро сгорать вдоль фитиля в обратном направлении, этот замеченный "метеор" (или "болид") поджёг весь газ, с которым соприкасался, но прежде все, кроме ближайших свидетелей, тех, кто *умер* при взрыве, смогли увидеть верхнее горение над газами, находящимися ближе к поверхности, предотвратив возможность распространения жара вверх, и возникла ситуация взрыва.

Объяснение, что на поверхности земли взорвался метеор – это попытка правящих кругов уйти от причины, которой послужил газ метан, и таким образом избежать проблемы сдвига полюсов и смещения коры. Кометы и метеоры при столкновении с атмосферой Земли *не* взрываются. Это не так, как преподносят вам ваша история или ваши учёные! Если они громадны, они падают на Землю и оставляют кратер, такой как Мексиканский залив рядом с полуостровом Юкатан. Если они крошечны, то сгорают в атмосфере как метеориты. Если они среднего размера, то обгорают по своей периферии, но достигают земли, чтобы стать камнями, подобными и исследованными вашими учеными. Отсутствие частей или пыли от метеора доказывает, что метеор *не* взрывается. Когда метан сжигается или рассеивается в воздухе, он не оставляет никаких следов. Метеоры оставляют уходящие следы, метан этого не делает.

Отклонение Астероидов с Орбиты

Недавно средства массовой информации и информационные сайты в Интернете оповестили население о наличии того, что называется проходом астероидов в опасной близости от Земли. За этим последовало обсуждение возможностей отклонения их со своей орбиты, если возникнет угроза столкновения с Землёй, как будто такое отклонение вообще возможно. Есть ли у человечества сейчас средства для отклонения таких больших быстро движущихся объектов? Для такого отклонения потребовалось бы точное размещение взрывного устройства достаточной силы, чтобы можно было взорвать астероид. При этом потребовалось бы его измельчить, потому что *отклонение* в космосе не возможно. Это утверждение встретит неистовые возражения, особенно со стороны правящей элиты, которая только и делает, что стремится рассеять панику в народе. Это будет не столкновение с астероидом, который вскоре опустошит Землю, а проход монстра – 12-й Планеты, всегда пролетающей ближе. Не

будет возможно также осуществить отклонение хлама, летящего в хвосте этой гигантской кометы – валунов размером с грузовики, случайно падающих на Землю, а также рассеиваемой красной пыли и гравия. Отклонение этих немногочисленных валунов также не возможно потому, что они скрыты пеленой пылевых завихрений в хвосте, и становятся видимыми только перед самым столкновением.

При отклонении больших объектов, путешествующих вдали в космосе или падающих прямо на Землю, должны возникнуть несколько проблем.

- Объект движется потому, что он захвачен гравитационным притяжением. Этого могло бы не быть в глубоком космосе, но в пределах Солнечной системы, это происходит наверняка. Если астероид направляется к Земле, небольшое столкновение в сторону или даже временная остановка его движения является наилучшим действием для его задержки. Астероид *продолжит* свой путь, поскольку факторы, в первую очередь влияющие на его траекторию, всё ещё будут присутствовать.
- Попытка *нацелить* астероид так, чтобы он упал в океан, породит ещё худшие возможные проблемы, и является не лучшей. В отличие от крылатых космических челноков Шаттл, которые могут начинать свою траекторию спуска в определённых точках и ведут себя предсказуемо, астероиды *не* подчиняются известному порядку или не реагируют на попытки управления. Они имеют случайную форму, их форма – это неизвестная переменная. Они могут энергично сгорать или не сгорать, что зависит от фактора нагрева воздуха при падении, который не известен. В зависимости от их веса и размера, они могут описывать круг или резко падать, среди действующих переменных в уравнениях больше – неизвестных. Таким образом, попытка управлять их движением могла бы оказаться катастрофической. "О-опс, надо же, он упал прямо на Пентагон!"
- Ядерный взрыв, произведённый на поверхности объекта в космосе имел бы минимальный эффект, поскольку взрыв может распространиться сразу *во всех* направлениях. Ядерные взрывы на поверхности Земли встречают непреодолимое препятствие неподвижного объекта – Земли! Если взрыв может распространяться вверх или он произведён не на поверхности, а в атмосфере, то возникает только турбулентность воздуха. Та часть взрыва, которая приходится в сторону земли, или весь взрыв – в случае, если он подземный, оказывается герметизированным, расширяющаяся зона с высокой температурой оказывается внутри твёрдой породы. Взрыв *воздействует* на слои скалистой породы непрерывным расширением из своего эпицентра. Испарение твёрдой горной породы при ядерных взрывах на поверхности Земли совсем *не* сравнимо с ущербом, который мог бы быть создан одним или даже множеством ядерных устройств на поверхности астероида. Там все части взрыва быстро распространяются наружу – в космос, и поэтому астероид благополучно улетит прежде, чем ядерное оружие действительно начнёт своё воздействие. Яркая хлопущка. Укус комара. Чих. И астероид продолжит свой путь, лишь на мгновение отступив в сторону, чтобы избежать глупого эксперимента человечества.

Весь представленный внезапный рост разговоров об астероидной опасности, и все разговоры в конце 1990-х годов об оживлении программы Звёздных Войн, чтобы повернуть её на эту угрозу – происходит *не* потому, что что-то может быть выполнено на самом деле. Кроме создания практических планов спасения во время надвигающегося сдвига полюсов, присев на поверхности Земли на корточки, человечество не имеет больше никакого выбора, и те в правящих кругах, кто говорит о возможности отклонения астероида, это *знают*. Они просто выигрывают для себя время, отдавая момент, когда паника среди населения разогреется до высшей точки, настолько, насколько это возможно. Будем надеяться, что кнопка, которая запустит панику, не будет нажата до тех пор, пока члены правящей верхушки благополучно не удалятся в свои хорошо оборудованные

и снабженные запасами анклавы, и тогда оставшаяся часть человечества, которую заверяли, что их правительство может их защитить, окажется проклятым.

Световые Частицы

В недавнем прошлом люди полагали, что мир вокруг них состоит либо из материи, либо из энергии, энергии – которая представляет собой что-то такое, чего они не могут пощупать своими руками. Только в прошлом столетии идея о том, что и масса, и энергия – это твердые частицы, становится широко принятой. Энергия – это действительно только тонкая материя, перемещающаяся быстро. Всё в большей и большей степени реальная тонкая материя начинает выявляться, по крайней мере, в теории, поскольку она слишком тонка для непосредственного наблюдения. Ключ для людей, стремящихся к пониманию мира вокруг них, лежит в поведении мельчайших частиц при различных обстоятельствах. Свет состоит из частиц не одного типа, а из множества частиц, что объясняет многое из того, что люди называют странным поведением света.

- Радуга вызывается различными частицами, ответственными за то, что люди называют цветом, цвет объекта определяется тем, какие частицы составляют большинство в том потоке частиц, который проникает в глаз. Дифракция света в воде, которой наполнен воздух после стремительно пронёсшегося дождя, выражается в том, что люди называют радугой, когда глаз воспринимает световые частицы, распределившиеся по градусам или углам отклонения из-за дифракции от одной стороны радуги (ближней к центру) до другой (дальней от центра).
- Полярные сияния – красочные световые зрелища в виде извивающихся полотен, раскинувшихся через всё северное или южное небо, вызваны различной чувствительностью частиц к гравитационному притяжению Земли. Эти световые явления *видимы* людям там, где их не заглушает сверкание солнечного света, поскольку глаз в основном регистрирует только частицы, составляющие подавляющее большинство в световом потоке, при этом отбрасывая небольшое число частиц, которые могут также присутствовать, как очень большой шум.
- Красочность заходов Солнца и рассветов была объяснена людьми тем, что они вызваны взвесью пыли в воздухе, тогда как эти частицы пыли, конечно, присутствуют и в течение всего дня и никаких подобных цветовых изменений не вызывают. Человеческий глаз при тусклом освещении во время рассвета или в сумраке воспринимает преобладающий световой поток, состоящий из специфических частиц, склонных отклоняться гравитационным притяжением Земли в большей степени, чем другие частицы. Таким образом, заход Солнца или рассвет наиболее ярки только в тот момент, который предшествует или проявляется сразу после полного солнечного света, когда поток этих особых частиц большой, но он не перемешивается с конкурирующими световыми частицами, которые, по сути, их заглушают.

Связи Световых Частиц

записано 22 апреля 2004 г. во время проходивших через доску сообщений godlikeproduction.com дебатов о том, почему свет отклоняется к источнику гравитации

Пытаясь понять поведение световых частиц, которых множество, а не одна, люди смущаются. Они приписывают разные цвета различной скорости колебаний, различной частоте – высокой или низкой, большой или малой ее длине. Разложение проходящего через призму преломленного луча солнечного света на разноцветную радугу приписывается, таким образом, изменению скорости колебания или изменению характеру волны, как будто субатомная частица вынуждена уплотниться и протис-

нуться в какой-то невидимый туннель. Неужели в стекле есть невидимые туннели, через которые вынуждены проходить световые лучи, или которые способны так сдерживать световые частицы, чтобы они сжимались? Об отражении или преломлении света говорят как об отскакивании твердого объекта, чего субатомные частицы не делают, если только не происходит их прямого отталкивания. Может световые частицы отражаются благодаря субатомным свойствам серебряного слоя на обратной стороне зеркала, поэтому они отскакивают? Полярное сияние приписывается притяжению световых частиц к электромагнитным частицам, так что они, очевидно, совершают свой танец только на полюсах, но люди отказываются присваивать им это свойство притяжения к гравитационным частицам. Оранжевый свет, которым залито небо на восходе и закате, приписывается рассеянной пыли или любым другим вещам, но без объяснения, почему распространению настолько подвержена эта часть спектра, а другие – нет. Огромное количество приходящего к горизонту света других участков спектра, испускаемого таким объектом, как Солнце, но вступающего в конфликт с принятыми человеком объяснениями, отвергается. Если что-то находится в противоречии с современными взглядами правящих кругов, то этого не происходит, а любого, кто говорит иначе, называют вводящим в заблуждение.

Действительно, почему же свет отражается от некоторых поверхностей, поглощается другими, или изменяет цвет при выходе из призмы? И какое это имеет отношение к очевидному отклонению оранжевого или красного света около поверхности земного шара, как наблюдается на восходе или закате? Есть ли здесь какая-то связь? На самом деле есть. Некоторые субатомные частицы, готовым примером здесь являются многие из присутствующих на электромагнитной арене частицы, которые перемещаются вместе в общем потоке, привлекаются друг к другу и благодаря такой привязанности побуждают друг друга к движению. Человек думает об электронах, как о единственной (основной) субатомной частице, и полагает, что лишь магнетизм должен возникать в результате потока частиц, хотя количество этих частиц исчисляется сотнями, и *не* у всех из них поведение совпадает. Таким образом, число световых частиц огромно, и различные виды волн с результирующим признаком цвета, различаемого сетчаткой глаза – это только один из многих примеров. Предпочитают ли световые частицы, привлекаемые подобным образом друг к другу, притягиваться к электромагнитным частицам и лететь вместе с ними? Естественно.

И как мы описывали, они летят не по прямой линии, не в виде волны, а в форме свитого троса. Как и Луны Планеты X, они кружатся в бесконечном движении вокруг друг друга, образуя двойную спираль, без какой-либо возможности убежать или соединиться друг с другом. В зависимости от того, на каком расстоянии пряди должны находиться друг от друга, эти спиральные вереницы, получая возможность, аналогично завиваются вокруг *других* верениц, часто перекрестным образом. Как и электроны, которые гоняются друг за другом, но не *захватывают* друг друга, и магнетроны (в данном случае – магнитные субатомные частицы), которые также всегда находятся в движении и не могут остановиться, уплотнившись, хотя тоже желают собраться в одну группу, частицы образуют танец, возможно в соответствии с Божьим Замыслом, который никогда не заканчивается. Если электроны могут захватываться атомным ядром и пребывать рядом, вращаясь вокруг него, а магнетроны обычно роятся вокруг атомного ядра, поток световых частиц образуется в результате *выхода* из их обычного обиталища, которое находится внутри и вокруг ядра. Они появляются в случае, когда это ядро переполняется другими частицами и тогда *вытесняются* наружу из-за образовавшегося уплотнения, из-за давления, которое их выталкивает, или когда применяются тепло, которое само по себе представляет собой поток субатомных частиц, или когда вводится небольшое количество связанных атомов, которые действуют как катализатор изменения. Как человеку известно, свет можно получить в результате трения, нагрева, во время горения или при химической реакции.

Когда закрученная спираль из световых частиц находится в движении, она перемещается как единая *группа* в направлении,

в котором эти частицы были выброшены извержением из переполненного частицами ядра, откуда они убегают. Это направление светового луча. Когда в это движение вовлечено *множество* частиц, человек воспринимает это как белый свет, включающий всю цветовую гамму спектра, поскольку, если этот белый свет разложить на его составные части, то появятся отдельные цвета. Витки спирали идут в *других* направлениях, отличающихся от результирующего прямого направления. Образованный связанными в пары частицами виток то уходит в сторону, то возвращается назад. В зависимости от вида частиц, этот виток сжат или расширен, имеет малую или большую длину волны и вовлекает в движение небольшое или большое количество других плотно притянутых к нему витков. При столкновении с другим веществом связи этих частиц начинают испытывать брачный кризис. Одна из частиц пары, задерживаясь, хочет иметь дело с другим веществом, с которым она сталкивается, в то время как другой ее партнер *не может* этого сделать, так как для этого пара должна быть слишком близкой, иметь слишком тесную связь. Поэтому частица, задерживаясь, вынуждает партнера внезапно *выйти* из витка таким же образом, каким они были первоначально изгнаны из какого-то удобного для них атома в направлении светового луча. Выходящая частица также покидает пару в *направлении*, в котором для нее с другими витками спирали, с которыми образуется переплетение, создается наименьшее уплотнение.

Таким образом, когда белый свет входит в стеклянную призму, обнаруживается, что *самая* уязвимая в вопросе привлекательности частица задерживается и отталкивает своего партнера первой. Эти частицы выходят из витка, за ними выставляется виновной в супружеской неверности *следующая* наиболее уязвимая по привлекательности к какому-то качеству стекла частица, она также задерживается и отталкивает своего партнера. Этот процесс продолжается до тех пор, пока в витке спирали не останутся только те световые частицы, которые будут стойкими к привлекательности окружения, имея очень сильную связь с витком, и которые сопротивляются флирту со стороны соседних принадлежащих стеклу частиц. Некоторые материалы просто поглощают световые лучи, препятствуя их прохождению, это приводит к новому виду брака. Некоторые материалы, считающиеся человеком полностью отражающей поверхностью, настолько привлекательны, что совершенно задерживают партнера, а выталкивание продолжается почти с такой же силой, как и вхождение. Если витки световых частиц проходят мимо такого гравитационного гиганта, как планета, то когда отклоняются к этому гиганту, они слушаются не зова находящегося вдалеке любимого, а увлекаются потоком гравитационных частиц, летящих назад к планете. Они сталкиваются на своем пути с витком световых частиц, замедляют поток тех частей витка, которые больше всего привлекаются к гравитационным частицам, заставляя их *отделиться* от других частей смешанного витка, имеющего больший размер. Это отделение происходит не внезапно или не насильственно, поскольку во время процесса столкновения действуют регуляторы, так что витки тех частиц, которые желают быть утянутыми потоком гравитационных частиц, в конечном счете оказываются снаружи большего витка, и могут свободно переместиться в витки независимой спирали. Таким образом, хотя белый свет или свет какой-то отдельной части цветного спектра, который не восприимчив к привлекательности гравитационных частиц, распространяется по прямой линии, то свет красного спектра восприимчив к гравитационному притяжению, создаваемому гравитационными частицами, дрейфующими назад к своему источнику гравитации, и поэтому *отклоняется* в сторону гравитационного гиганта.

Красное Смещение

Относительно красного цвета, который излучает 12-я Планета. Это происходит из-за того, что *большинство* испускаемых световых частиц, составляющих поток, направленный к вашему глазу или к регистрирующему оборудованию, доминирует и поэтому становится основным цветом. Это – *не* единственный

цвет, прибывающий от этого источника. Этот цвет определяет частица, световая частица, колеблющаяся на некоторой частоте. И это все. При удалении или приближении – одно и то же. Изменение света, которое вы наблюдаете при удалении или приближении источника относится к накоплению частиц, поскольку при подходе существует тенденция к аккумулярованию определенных частиц, которые повсюду отскакивают и создают свое господство. При удалении источника отмечается противоположный эффект.

Гравитационные Частицы

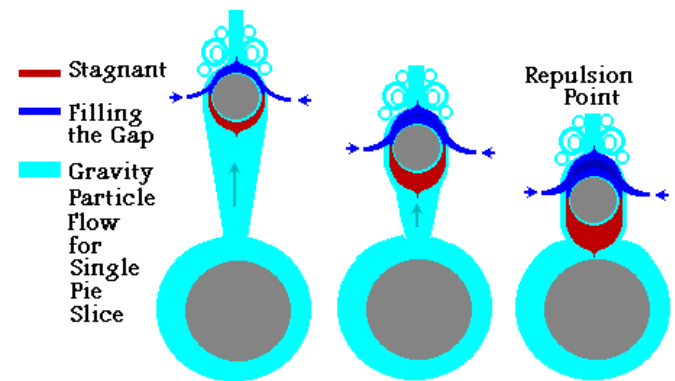

Гравитация – это частицы, движущиеся точно так же, как образующие магнитные поля, в гравитации *существует* и поляризация, которую мы объясняли как силу отталкивания. Прежде, чем человечество обнаружило, что магнетизму свойственна поляризация, оно открыло его в виде силы притяжения. Металлические предметы притягивались к сторонам магнитной породы как любопытные. После столетий копания в этом феномене люди удовлетворили своё любопытство, расширив понимание, что магнетизм является силовым полем, имеющим поток, исходящий из одного полюса и входящий в другой полюс, полем, которое имеет Солнце и некоторые другие планеты и благодаря которому они выстраиваются в одну линию. Они всё ещё не понимают *причину* возникновения этого силового поля, или его природы. Магнетизм, как мы объясняли, вызван движущейся частицей. Какое другое объяснение *существует* для той силы, которая простирается наружу и воздействует на другие тела? Волшебство?

Аспект биполярности магнетизма станет очевидным только тогда, когда то, что происходит в природе, можно будет воспроизвести в лаборатории. Вы можете заставить силой сделать с намагниченными объектами то, чего сами они *не желают* – приблизить северный полюс одного тела к северному полюсу другого тела или наоборот. *При этом* вы можете наблюдать биполярный характер магнетизма. Но в расположении планет вы наблюдаете только один аспект гравитации, и в этом случае имеете дело с теми явлениями, которые в простом экспериментировании не выявляются. Однако, экспериментирование *возможно* в космосе и вдалеке от поверхности планеты. Сила отталкивания заполняет пробел, существующий в некоторых других ваших теориях, когда у вас *нет* никакого иного объяснения для расхождения между теорией и практикой.

В магнетизме простой поток частиц создает больше чем силу выравнивания, он создает притяжение. Промежуток оказывается заполненным. Подобно тому, как всё, что несётся потоком воды, в конечном счете выстраивается в его центральной линии, располагаясь равномерно, точно так же намагниченные объекты, *не* сохраняют своего первоначального расстояния между собой, когда движутся свободно. Они сближаются друг с другом и соединяются, как жемчужины в ожерелье. Аналогичное происходит и в явлении гравитации, когда стремление заполнить промежуток заставляет объекты приближаться друг к другу. Сила отталкивания ярко выражена только тогда, когда этот промежуток образован двумя сближившимися большими объектами. В этом случае для потока гравитационных частиц (в

сторону другого объекта) нет никакого *пространства* (оно занято этим большим соседним объектом), поэтому такие объекты устанавливаются на расстоянии друг от друга!

Гравитационный Поток

Поток гравитационных частиц почти такой же, как модель магнетизма, но имеет некоторые важные отличия. В магнетизме поток частиц связан с формой атомов, например, железа, которая прежде всего даёт возможность возникнуть потоку, и зависит от типа связей, благодаря которым эти атомы обычно скрепляются. Магнитные частицы выбрасываются в промежутках ритма вращения вокруг ядра субатомных частиц, таких как электроны, тогда как такого выброса не происходит в других атомах, которые имеют более равномерно распределённый ореол из своих орбитальных электронов. При магнетизме, таким образом, создается поле, с потоком частиц, и этот поток, различаемый по степени, можно было бы представить почти как реку, наблюдая ориентированные в соответствии с течением намагниченные частицы.

Гравитационные частицы образуют поток, но этот поток не видим, и в его структуре нет никаких неравномерностей. Разве ваша Земля во всех частях своей поверхности притягивает не равномерно? А если имеется обратный поток, то в какой точке он возникает, чтобы отталкивать частицы от поверхности? На самом деле обратный поток есть, но те потоки, которые направлены наружу, приведены в движение такой силой и имеют настолько большую, чем развиваемая тягой вниз, скорость, что это происходит *над меньшей зоной поверхности и без привлечения массы объекта*. Квантовый усилитель гравитационных частиц, в отличие от потока света работает с возвратом частиц. Так почему вес возвращающихся частиц – это только то единственное, что осознаёт человечество, и почему оно не может ощутить сильный подъем, вызванный восходящей тягой? Тяга вверх проходит *насквозь*, прорывая дыру там, где она действует, тогда как возвращающиеся частицы не разрывают то, на что они дают, и поэтому оказывают больший эффект.

Гравитационные частицы, в движении, не воздействуют на то, к чему или через что они движутся, эффект является, по существу, механическим. Восходящая тяга отталкивает в сторону другую материю, позволяя ей после завершения действия тяги вверх возвратиться, не оставив никакого следа от временного разрыва. Давление гравитационных частиц, возвращающихся к большой массе, которая их привлекает, например, к ядру Земли, и направленное вниз, распространяется на объекты, с которыми они сталкиваются, и процесс занимает некоторое время для того, чтобы пробить дыру в этих объектах и оказывает постоянное давление вниз во время движения этого потока. Таким образом, возвращающиеся частицы создают механическую силу, обусловленную временем, в течение которого они находятся в объектах и на их поверхности, и их постоянным направлением движения, и которая в целом является большей, чем сила, движущихся вверх частиц, которые быстро проходят через поверхность объектов, по существу, отталкивая их в сторону, а не притягивая.

Природа этого гравитационного потока та же, что определяет и силу отталкивания, о которой мы говорим. Это дополнение к притяжению возникает только в том случае, когда большие тела находятся близко друг к другу. Поток вверх при встрече с большим телом, *также* выделяющим поток направленных вверх гравитационных частиц, удерживает тела врозь друг от друга. Это происходит в таком положении, которое люди могли бы назвать расстоянием друг от друга, когда такие небольшие объекты как спутники не выделяют (достаточно мощного) потока вверх (т.е. от себя) и если находятся достаточно далеко от поверхности гравитационного гиганта, например планеты, и обнаруживается относительный баланс тяг со стороны гравитационных частиц, движущихся вверх и вниз, который люди могли бы назвать в своём невежестве областью с нулевой гравитацией, невесомостью. В этой точке поток вверх всё ещё продол-

жает делать разрывы в материи, но с меньшей скоростью, так что возникает механическое давление, направленное вверх, а гравитационные частицы, создающие тягу вниз, рассредоточены над поверхностью более тонко, поскольку они работают в рамках этих объектов своим способом, воздействуя на их плотность. Большие тела, выделяющие свой собственный (достаточно мощный) восходящий поток гравитационных частиц, создают ситуацию, когда их восходящий поток и восходящий поток от другого солнца или планеты сталкиваются друг с другом, создавая буфер и предотвращая касание гравитационных масс или даже их тесное сближение друг с другом, разве только – на большом расстоянии.

В черных дырах, *однако*, тяга вниз превышает тягу вверх, и таким образом действуют те же самые правила.

Галактики

Примечание: записано во время дебатов на sci.astro в 2001 году.

Сила Отталкивания – это то, что удерживает солнца на расстоянии друг от друга или, по крайней мере, является в этом одним из факторов. Радиус действия силы тяготения огромен, как и расстояние, на которое распространяются световые частицы, но движение гравитационных частиц может быть отклонено так же, как и движение световых частиц. Световые частицы, приходящие к человеку с окраин галактик, движутся, по существу, по прямому пути, если только они по пути чем-нибудь не отклонились или не поглотились. Какая драма происходит (с гравитационными частицами) в том случае, когда по соседству друг к другу находятся *более двух* гравитационных гигантов, и почему так часто встречаются двойные солнца?

- Если в пространстве находится одиночный гравитационный гигант, гравитационные частицы входят в него и выплёскиваются наружу без конфликтов. К концу быстрого рывка их желание группироваться с частицами собственного вида заставляет их возвращаться к ближайшей группе. Это можно сравнить со светом, выходящим из Черной Дыры, если он скорее возвращается, а не распространяется, покидая её совсем. Факт, что немалая часть гравитационных частиц, находящихся в окрестности гиганта возвращаются, поскольку те частицы, которые движутся в потоке, привлекаются также друг к другу, так что в результате стремления двигаться к ближайшим гравитационным частицам, к концу быстрого рывка частицы обнаруживают, что они *движутся* также к гравитационному гиганту.
- Когда есть два гравитационных гиганта одинакового размера, как в двойных солнцах, драма связана с точкой неустойчивого равновесия сил между двумя массами. Гравитационные частицы к концу своего быстрого рывка или во время замедления при их выходе, наступающего благодаря уменьшению давления, поскольку происходит рассеяние, оказываются в этой точке неустойчивого равновесия в смешении потоков, возвращающихся к *обоим* гигантам. Выталкивающие выбросы имеют пульсирующий характер, поэтому в один момент времени вибрация склоняется больше к одному гиганту, где протivotок действующий, а в другой момент более силен обратный поток к другому гиганту, и отдельные гравитационные частицы меняют направление, чтобы течь "в" и "из" другого солнца. Если солнца сравнимы по размеру, они останавливаются на том расстоянии друг от друга, где Сила Отталкивания сохраняет их от сближения, в пределах которого происходит их танец под действием гравитации.
- Гравитационные частицы, летящие при выбросе от гиганта, но *не* сталкивающиеся с другим выбросом от соседнего гиганта, могут двигаться наружу на большое расстояние. Это зависит от силы, с которой они выбрасываются из гиганта, придающей им большой импульс. Любой парный танец, развившийся между двумя балансирующими солнцами и оди-

ночная драма каждого гравитационного гиганта продолжаются в одно и то же время, так что из этой зоны выходят только те частицы, которые не захвачены в новых драмах. Гравитационное притяжение является *небольшим* фактором в замедлении разбегающийся материи, разбрасываемой при Большом Взрыве, и приводимой снова вместе во время коллапса, в конечном счете в новую огромную Черную Дыру. Однако в танце между галактиками более значительную роль играют другие субатомные частицы. Гравитационные танцы имеют тенденцию оставаться местным явлением.

Поток Частиц

Мы излагали и приводили примеры магнитных и гравитационных частиц, описывая их как поток, исходящий из ядра, а в случае магнетизма, в отношении которого атом железа стоит особняком, – входящий обратно в ядро с другой стороны атома. Если атом железа находится среди других атомов в жидком состоянии, например, при нагреве металла до расплавленного состояния, то поток движется из выходной точки одного атома к точке входа другого атома, расположенного вблизи, поэтому железо намагничивается. Люди научились создавать направленность магнетизма и усиливать намагниченность этого жидкого железа путём установки рядом сильного магнита, создавая при таком процессе ещё один магнит.

Некоторые люди запутались в нашем описании кольца магнетизма – 3 группы по 3 в цикле из 10, или 4 группы по 3 в цикле из 12. Кольцо – это комплект электронов или других видов субатомных частиц, вращающихся вокруг ядра атома. Представьте для простоты понимания субатомные частицы и их конфигурацию в виде поездов в метро, покидающих центральную станцию, чтобы выехать в пригород и затем возвращающихся.

- Обычно графики движения поездов равномерны и непрерывны, но в некоторых городах они имеют перерывы в середине дня или ночью, когда ожидается, что путешественников будет мало. Могут даже быть перерывы в характере движения из-за того, что может случиться сдвиг пика перевозок или ремонт.
- Приравняйте теперь поток магнитных частиц, исходящих из ядра, к постоянному притоку пассажиров и представьте, что *равномерный поток* достигает центральной станции. Предположите, что эти пассажиры, как и субатомные частицы, *не заботятся* о том, в каком направлении они движутся.
- Если поезда сохраняют движение с постоянной скоростью, то скопления пассажиров не будет ни в какое время дня – ни в одну из частей 24-часовых суток. Загрузка поездов была бы равномерной или близкой к этому.

Гравитация действует механическим образом, избегая (других видов) взаимодействий со всеми, кроме небольшой горстки субатомных частиц, так что будучи независимыми, гравитационные частицы движутся нисходящим потоком и восходящей струей, сталкивая встречающиеся на своём пути составные части атомов. Взаимодействие с другими частицами является, по существу, механическим, потому что поток гравитационных частиц имеет очень большую скорость, и поэтому множества взаимодействий с потоком, который выходит из гравитационного гиганта и возвращается обратно в этот гигант, не случается. Причина того, почему восходящий поток более быстр, – не только в сжатии, когда давление потока находит выход, но и в образующейся траектории. Подобно воде, хлещущей струей из разрыва в дамбе, поток движется быстрее не только из-за давления, но и потому, что он сам создает в том месте, откуда уходят частицы (позади него), разрежение, всасывающее то, что может заполнить этот вакуум. Действие потока *сохраняет* атомные структуры, которые отталкиваются в стороны, и это также позволяет восходящему потоку сохранять свою силу, пока он не прекратится. Таким образом, на выходе скорость более высокая, в то время как на входе механическое давление

распространяется вниз на более обширную площадь, и это требует большего времени.

Что касается скорости медленного потока частиц гравитации, направленного вниз, то выброс частиц наружу происходит в 4,87235 раз быстрее. В сравнении со скоростью света гравитационные частицы движутся медленнее. Если принять скорость распространения гравитации за 1, то свет имеет скорость 9,87104, таким образом, коэффициент, соотносящий скорость распространения нисходящего гравитационного потока к скорости света равен, приблизительно, 1/10. Чтобы объяснить, как отпихивает Сила Отталкивания, мы используем образ двух направленных друг на друга пожарных шлангов. Струя воды из такого шланга должна иметь оптимально большое давление, поскольку она должна достичь верхних этажей зданий и доставить туда массу воды, чтобы затушить огонь. Если пожарники, держащие эти два шланга, стоят близко друг к другу, им лучше закрепить на полу свои ботинки, поскольку отбрасывание в обратную сторону – сильное. Отодвинувшись друг от друга дальше, они увидят, что изменятся две вещи, так что удерживать шланги по-прежнему трудно, но обратное отбрасывание уменьшится. Во-первых, водяное давление струи сократится, благодаря разбрызгиванию воды в стороны, кроме того, что она лётся прямо вперед, что уменьшает давление. Во-вторых, водяной поток всё более и более распространяется в стороны, а поскольку вода из струи расходует, то её количество становится меньше.

Энергетические Волны

В течение нескольких последних столетий человечество перешло:

1. от концепции мира вокруг него, состоящего из твердых, жидких, газообразных и духовных форм,
2. к мнению, что Вселенная, раскинувшаяся вокруг него, состоит из материальных, энергетических и духовных форм,
3. к идее о том, что и материя, и энергия состоят из одной и той же субстанции – из субатомных частиц.

В действительности, всё воспринимаемое, включая духовные формы, должно быть по природе специфическим, хотя мы, Зеты, не можем говорить по поводу строения души, – о том, что мы называем духовной субстанцией, поскольку мы сами не владем этой информацией, чтобы поделиться ей с человечеством. Об этом мы не осведомлены. Человечество в последнее время начало расщеплять атом на исходные составные субатомные частицы, и всё больше говорит об энергии как о быстро движущихся частицах, имеющих волновую природу, степень проявления волновой природы которых, мощность и скорость вращения или то, что люди называют частотой, – переменны. Тот факт, что энергия может являться движущейся субатомной частицей, образующей материю, становится всё в большей мере общепринятым. Впрочем, почему всё же она находится в движении, и почему движется как волна, пока остаётся небольшой тайной.

При рассмотрении движения субатомной частицы людям могла бы помочь аналогия с поведением жидкостей. Люди знают, что вода может выглядеть твердым телом, когда она – лёд, или быть подвижной, когда она – жидкость. Они также знают, что вода может занимать меньший объём, когда она холодная и больший – когда тёплая, обладая тем, что называется энергией тепла, заполняющей то же самое пространство. Та же концепция может быть применена к тому, что люди называют веществом и энергией, энергия является просто движущимися частицами вещества, а движущимися – *потому*, что то же самое пространство заполнено другими частицами. Пространство становится переполненным, и точно так же, как циркуляция в воде отчасти вызывается разностью температур, так и субатомные частицы приходят в движение, чтобы выровнять плотность на уровне атомов.

Выходящие из того, что называется большим взрывом, частицы распространяются во всех направлениях. Все они движутся. Поскольку взрыв никогда не имеет одинаковую силу во всех частях, некоторые частицы движутся быстрее, чем другие, и когда одни части взрыва сталкиваются с другими частями, – в центре взрыва или на периферии, – круговое движение начинает выравнивать давление. Какие результаты получаются по прошествии времени, вы видите, наблюдая вашу Вселенную. Всё это движение *никогда не прекращается*, и при этом в целом не уменьшается и не увеличивается. Человечество заметило эту тенденцию и назвало её законом сохранения энергии. Движение всё ещё происходит даже в формирующихся черных дырах, и в соответствии со структурой распределения материи – вне пределов черных дыр.

Внутри атомов субатомные частицы связаны с ядром благодаря присутствию (других) субатомных частиц, которые ведут себя подобно гравитационным частицам в солнечной системе, точно так же и планеты связаны с солнцем. Движение нескончаемо, поскольку стремление к центру ядра создает сжатие, которое уменьшается благодаря направленному наружу потоку, эти частицы вскоре оказываются на периферии – в разреженном состоянии, и цикл движения частиц повторяется снова, они направляются к ядру из-за свойственного им притяжения друг к другу. Известно, что вся материя стремится принять статичное состояние, когда все её части одинаково спокойны (из-за рассеяния энергии) и не движутся, подобно желе, но поскольку равенство в веществе из-за свойственных ему различий в размере частиц и в их природе существовать никогда не может, движение никогда не прекращается. Стремится всё время, но это никогда не удаётся.

Из-за этого притяжения к ядру и стремления выровнять плотность движение субатомных частиц имеет волновую природу. Непостоянство повторяющегося характера встречается в Природе часто, поскольку после накопления следует постепенное рассеяние, пока не достигнут определённый порог, и тогда накопление начинается снова. В основе существования космоса лежит пульсация, – пульсация умирающих звезд, пульсация сокращения сердечных мышц, а также аналогичная пульсация субатомных частиц. Повсюду действует один и тот же механизм, и в нём всё происходит со скоростью исхода из причины, – в соответствии с современным причудливым объяснением ученых. Пространство, даже пространство внутри атома, вряд ли где-нибудь является пустым, оно всевозможным способом заполнено крошечными частицами, пока ещё не открытыми человеком. Множество частиц или групп частиц следуют по пути, отличающемуся от прямой, так как на своём пути они создают перед собой давление, вызывающее поворот в одну сторону – "зиг", как только они обнаруживают, что снова создали перед собой давление, так им нужно совершать поворот в другую сторону – "заг". Этот путь не хаотический, но становится зигзагообразной линией, результирующая которой направлена прямо, поскольку давление, созданное слева приводит к повороту направо, а давление, созданное справа заставляет найти зону, где действующей силы нет, слева, – там, где только что было создано существенное разрежение. Зигзаг сохраняется всегда.

Человечество предполагает, что одиночная частица переходит в волну, одна частица следует за другой, послушно переходя в своего рода волновую линию. Это происходит и так, и в то же время не так. Если две частицы находились в движении, перемещаясь в одном и том же направлении, поскольку их движение вызвано одной и той же причиной, то они будут создавать танец почти такой же, как в объединении из двух звезд. Они взаимодействуют друг с другом, в то время как одновременно на них воздействуют многие другие факторы. Эти две частицы начинают двигаться врозь друг от друга, чтобы уменьшить возникшую скученность, но затем, когда скученность уменьшилась, обнаруживают, что их снова влечёт друг к другу, и они опять движутся *по направлению* друг к другу. Действие волны вовсе не такое, как предполагают люди, считая, что движется *единая* волна. Волна – это множественность движений, каждое из которых происходит с той же самой волновой амплитудой,

шириной и частотой. Если люди смогли бы увидеть эту драму, они заметят не волну, а то, что выглядит как *труба*.

Шаровая Молния

Примечание: записано во время дебатов на sci.astro в 2001 году.

Человек познакомился с электричеством прежде всего благодаря его опытам с молнией и крошечными разрядами – дугами, которые возникают от статического электричества. Если бы не эти молнии во многих их формах, *навязывавших* себя человечеству, то эксперименты с электричеством не состоялись бы. Человек желал оседлать свойства электричества, производящие свет, и в результате появилась широко используемая лампа накаливания. Но существует около 387 дискретных субатомных частиц, образующих то, что по разумению человека является потоком электронов или магнитным полем. Каждая из них действует по-иному, но большинство проявляется не так очевидно как электрон – мастер сцены, метаящий в публику разряды молний. Каковы некоторые из других компонентов электричества и магнетизма – некоторые из других субатомных частиц, и как они вызывают шаровую молнию?

Эффект Анти-Гравитации

Как мы объясняли, существует субатомная частица, ответственная за магнитные свойства некоторых металлов, подобных железу. Поток этих частиц истекает из тех атомов, которые имеют неравномерное распределение вращающихся вокруг ядра электронов, и течёт к другим таким же атомам, так что поле возникает вокруг одиночного атома, но поток этих частиц в расплавленном железе заставляет их всех сориентироваться по одной линии, образуя группу, имеющую поле, в котором поток частиц покидает один её конец и по дуге погибает к тому месту, где этих частиц *меньше всего*, так как Природа не терпит любого вида пустоты. Этот тип потока может достигать высокой скорости, как в таком явлении, которое называется Магнитной Левитацией, так что во время явления, известного как шаровая молния, он мог бы, несомненно, поддерживать на весу яйца или людей. Вопрос, который требует ответа, – почему магнитные частицы зависают поблизости, а не разлетаются, как они, очевидно, делают при других обстоятельствах. Электромагнитные моторы, как-никак, всеми используются довольно широко, и кроме указанного явления должно быть отмечено хотя бы единственное описание левитации.

Формирование Шара

Человечество знает о том малом расстоянии и сильном давлении электронов (возникающем при высоком напряжении), которое требуется для появления дуги, как, например, при дуговой сварке или дуги между угольными электродами. Известно расстояние, на которое может распространяться молния, представляющая собой скопление электронов в атмосфере. Вообще это бывает по большей части при направлениях молнии *вдоль* плоскости горизонта, но чаще всего она бьёт просто вниз в точку разряда. Фактически, это – только видимая молния, а дуги могут возникать, и это встречается, на более длинных расстояниях, и с меньшим давлением электронов, чем предполагается, но этот тип действия не так эффектен и поэтому ускользает от внимания человечества. Однако светящийся шар постоянно висит и кажется *неподвижным* благодаря закону нормального распределения электронов от высокого заряда до меньшего заряда, который так знаком и действует во всех типах доступных электрических устройств. Предположите, что электрически заряженное поле может быть *огромным*, покрывающим весь видимый горизонт от одного края до другого и уходящим вверх в небо на целые мили. Представьте, что в этом заряженном поле просто нет электронов и тех частиц, которые создают явление магнетизма, но присутствуют все остальные 387 видов частиц, которые действуют одинаковым образом – у каждой есть собственное желание выровняться в своём распределении с другими, находящимися по соседству. Формирование шара

происходит в таких условиях, когда частицы, которые обычно могут рассеиваться, *вынуждены* оставаться в окрестности из-за *большого* давления со стороны других окружающих частиц.

Подавление Распространения Света

Свет имеет свойство отклоняться, как хорошо знает любой, кто смотрел на свои ноги, стоя в воде. Световые частицы имеют большую скорость и используются в Природе как основа для зрения, потому что большинство их выходит и входит по *прямой линии*, но они не настолько быстры, чтобы уйти от влияния совсем. Из Черных Дыр их выходит так мало, что их отсутствие отождествляется с дырой (как видно из названия объекта). Предполагается, что их удерживают узы гравитации, но, фактически, происходит феномен излучения света, при котором *множество* этих частиц в дыре и само по себе является тягой, которая привлекает близлежащие частицы света к себе. Тогда почему свет кажется движущимся по прямой линии когда генерируется тепло, свет и электричество? Стремительно ли они вылетают, или нет? От звезд, взрывов и огня, они находятся в движении, или это так кажется. Световые частицы, как и многие другие виды частиц вследствие постоянного танца, который у них возникает из-за притяжения и отталкивания друг с другом, образуют волны. Они движутся от источника, и, тем не менее, движутся друг к другу, всегда стремясь образовать в своём качестве однородность, но никогда не способные её достичь. Танец, который образуют частицы при этих усилиях – это волна, определяемая как световая волна. Так, почему же тогда во время этого танца свет проходит большие расстояния? Импульс от взрыва *других* частиц приводит световые частицы в движение. Но в шаровой молнии, когда выравнивание частиц происходит на *огромной* площади, эти другие частицы не могут разлетаться или взрываться, как бывает в других случаях. Это – *затяжной* взрыв, так что свет, возникший внутри шара, может сделать только то, что делает (в таких обстоятельствах) обычно – ком!

Образование Льда

Люди уверены, что при молекулярных изменениях может и должно происходить быстрое расширение. Взрывы происходят в такой же ситуации. Субатомные частицы, удерживаемые близко к ядрам атомов, продолжают движение и сталкиваются друг с другом, поэтому взорвавшейся массе в целом требуется большее пространство. Возникает направленное наружу давление. Но при взрывах кажется, что они сопровождаются выделением тепла, тогда как образование кристаллов льда выглядит обусловленным недостатком тепла. Так почему же кристаллы льда расширяются, требуя большего пространства, чем жидкое состояние, которое было только что перед этим? Посмотрите внимательно на капли воды и на те же самые молекулы воды, представленные в виде пушистых снежинок. Снег, как печально известно усталым экипажам, бороздящим зимой дороги, занимает намного большее пространство. Когда зимой тает несколько футов (1 фут = 30 см) снега, он превращается только в несколько дюймов (1 дюйм = 2,54 см) дождевой воды.

Тепло состоит из нескольких субатомных частиц, которые действуют как смазочный материал для движения молекул, когда атомы изменяют своё положение относительно друг друга. Поэтому, как хорошо известно всем людям, горячий металл или камень может стать жидким. Недостаток частиц тепла в определённый момент создаёт ситуацию, когда атомы оказывают давление друг на друга, и в результате происходит другая драма. Точно так же, как для движения субатомных частиц при взрыве требуется *большее* пространство, чем в предыдущем состоянии – перед взрывом, так эту потребность в большем пространстве может создавать и тесная близость других атомов. Такое расширение не обязательно сопровождается потерей тепла, поскольку эти процессы обособлены, хотя часто происходят одновременно. В случае образования льда, во время процесса замерзания *происходит* устойчивая потеря тепла, значит обра-

зование льда, несмотря на это, можно было бы в некоторой степени назвать управляемым взрывом.

В тот момент, когда замерзающая вода превращается в лёд, происходит вот что – субатомные частицы, оказавшиеся внутри каждой частицы воды, поощряются к движению в зоны, которые *прежде были заняты теплом*. Как дети, которые под надзором учителя сидят на своих партах, а когда учителя находятся где-то в другом месте, быстро выбегают в коридор, чтобы поиграть. Когда при нормальном ходе их движения внутри атомов воды они выносятся на периферию, они больше не сталкиваются с частицами тепла, плавающими между атомами. Точно так же, как для перегруппировки частиц на атомарном уровне во взрыве требуется большее пространство, так требуется большее пространства и для тихого взрыва, который представляет собой замерзание воды. Атомы воды всё больше теперь *используют совместно* субатомные частицы, которые движутся на периферию атома и описывают петлю через другие атомы и вокруг них перед тем, как возвратиться назад. Таким образом, атомы воды становятся связанными друг с другом этим омывающим движением, и превращаются в твёрдый лёд!

Взрывы

Больше всего люди знакомы с атомами, образованными благодаря совместному использованию электронов, но помимо этого происходит также соединение, обусловленное совместным использованием множества других движущихся по периферии атома субатомных частиц. Во время взрывов начинается процесс соединения и он *не заканчивается* до тех пор, пока не установится равновесие. Добавление тепла с целью воспламенить взрыв или предварительное сжатие приводит к той же драме на атомарном уровне – тепловые частицы, а также другие субатомные частицы с избытком наводняют данный атом с избытком того, что содержится в окружающем пространстве, и эти частицы продолжают своё движение. В тот момент, когда эта движущаяся волна перемещается наружу, атомы проявляют временную текучесть, поскольку тепловые частицы образуют определённый тип смазки, так что атомы получают повышенную подвижность по сравнению с их предшествующим состоянием.

Внезапно освобожденные от предшествующей связанности атомы оказываются на гребне волны свободными, чтобы сформировать *новые* связи, которые они *образуют* в соответствии со своей химической природой, то есть способностью удерживать такие субатомные частицы, как электроны, обусловленной весом и составом ядра. Это новое соединение приводит к излишку тепловых частиц, у которых теперь нет достаточного пространства из-за новой компоновки соединения, и возникает процесс яростного взрыва. Хотя новое соединение было облегчено смазочным фактором излишка тепла, тепловые частицы в новом соединении не являются доминирующим фактором. Доминируют в процессе соединения и обуславливают его другие субатомные частицы, такие как электроны.

Если химическая смесь такова, что такое вновь образующееся соединение *только и ждёт того, чтобы образоваться*, удерживаясь только силой старых связей, то это, как вы выражаетесь, – взрывчатая смесь. Это та причина, по которой с некоторыми химикатами или химическими смесями необходимо обращаться с осторожностью, а другие не считаются способными вызвать взрыв. Те химические смеси, которые могут взрываться даже без воздействия дополнительного тепла или сжатия, являются смесью атомов, способных к соединению во множестве комбинаций. Они вступают в детонацию, будучи связанными таким способом, который менее устойчив, чем новая возможная связь, которую они быстро образуют, вызывая знакомое высвобождение частиц тепла и света.

Одно время в не слишком отдалённом прошлом люди думали о материи как о веществе, подобном древесине, воде, воздуху или песку. Простой народ, конечно, в этом смысле относился к материи спокойно. Вдобавок к материи существовала энергия, такая как свет или радиоволны. Физики-теоретики делали заключение, основанное на наблюдении и измерении химических, электромагнитных качеств вещества и его способности к дроблению, что у него существует атомарная структура. В те дни концепция была простой, содержащей атомное ядро с вращающимися по орбитам электронами, но эта концепция довольно быстро развилась, включив в себя множество умозрительных субатомных частиц, и с тех пор теории Эйнштейна стали приемлемыми для объяснения понятия сущности энергии, фактически, только как быстро движущихся мельчайших материальных частиц.

Насколько близки многие из теорий человека к пониманию Зетов? В общей концепции люди стоят на правильном пути, но в деталях они правы ещё только наполовину. Например, люди заняты поиском кварка – частицы, которая сделала бы их формулы работающими, тогда как такой частицы не существует. Ошибка заключается в формулах, а не в неуловимости кварка. Формулы, которые должны быть восполнены неуловимым кварком, содержат вымышленный кварк, который мог бы принять форму только для того, чтобы заполнить пустоту, чтобы решить уравнение. В такой логике, в таком подходе никакой ошибки нет, если иметь в виду, что вымышленная частица существует только теоретически, но куда ученые безудержно стремятся, утверждая, что такая субатомная частица существует *реально* из-за того, что она выскочила в их воображении? Требуется лишь небольшая действительная проверка. Электрон сначала появился на чертежных досках учёных, а действительная проверка, следующая за теорией, заключалась в выработке электрической энергии, используемой в человеческом обществе так широко, что ни в каком объяснении нужды нет. Всё это продвижение на ощупь для объяснения работы малой вселенной, которая существует внутри каждого атома, затрудняется самим характером исследования. Субъект не может быть видим или измерен, поэтому и теории не могут быть доказаны. Но это не удерживает, однако, теоретиков от взаимного спора, поскольку цель впечатляюща. Если понять, как работает атом, то можно задумать и достичь невероятных результатов.

Люди беспрестанно расстраиваются из-за ограниченности своих знаний. Если обычный человек с благоговением смотрит на академиков и ученых, работающих в лабораториях, потому что ему *кажется*, что они понимают, как всё это действует, но в действительности, не секрет, что все они совершенно зашли в тупик. Различные кафедры в обычном университете не могут сесть и обсудить самое незначительное научное утверждение без того, чтобы это не привело к спору. Научные дисциплины откровенно противоречат друг другу! Запутавшегося студента оставили в стороне почёсывающим свой затылок, но надеются, что он внесёт свою плату за обучение без промедления. Исследовательские лаборатории также гордо объявляют о своих успехах, но о своих неудачах молчат. Никакой правильно рассуждающий финансовый покровитель или ученый не приступил бы к созданию чего-то, основанного на *теории*. Почему? Потому что когда идут эксперименты, теории подтверждаются редко. Большинство научных открытий сделаны *случайно*, и это – факт. Молоко было пролито в укус случайно, а теперь укус больше не используют для заправки. Случайно.

Так насколько же мала малютка? Если взглянуть в перспективу, электрон, который люди сейчас воспринимают как нечто единое и неделимое, но бросают на него подозрительный взгляд и подумывают о том, что, возможно, может оказаться, что есть множество типов частиц, существующих группами или действующих независимо друг от друга, составляющих приблизительно 387 отдельных типов частиц. Именно такое число субатомных частиц насчитываем мы, Зеты, знаем их, но даже мы предполагаем, что истинное количество нам неизвестно, и мы

можем ошибаться в некоторых из наших предположений. В конце концов, мы лишь жители планеты, вращающейся вокруг звезды Дзета из созвездия Ретикулы.

Единая Теория

Эйнштейн постиг гораздо больше, чем передал человечеству. Он сказал человечеству только то, что оно могло усвоить в это время. Если громадный ум, посетивший примитивно мыслящих существ, будет говорить им правильные вещи, выходящие далеко за рамки их понимания, он лишится аудитории. Его аудитория состояла в основном из ученых, и когда он к ним обращался, они были способны понять только то, как есть (то есть на том уровне, который соответствовал их знанию реальности – *прим. перев.*). Теперь, спустя много лет после его смерти, его считают гением, и во многих отношениях это *верно*. Если во время войны он оказался вдали от дома за границей, это могло произойти только потому, что о нём совершенно забыли. Он воздерживался от полного информирования преднамеренно, поступая так же, как и все другие посетители мира 3-й Плотности, в котором духовный рост ещё не завершён, и высокая технологическая оснащённость может предоставить Служащим Себе слишком большие преимущества. Человечество, таким образом, получило намёк и лишь некоторое представление о том мире, исследовать который в данное время ему *не* позволено.

Теория относительности Эйнштейна, которая оспаривала принятое представление о том, что материя и энергия не могут совершать переход друг в друга, встретила яростное сопротивление. Выдвигая свою Единую Теорию, Эйнштейн не стремился достичь всеобщего признания тех факторов, которые обуславливают движение планет и субатомных частиц. Он пытался сопроводить свои доводы в пользу принципа относительности дополнительным материалом, чтобы его критики замолкли бы и *задумались*. Таким образом, Единая Теория осталась незавершённой, так как много им никогда и не предполагалось. Что в ней отсутствует? Человечество может едва сознать причины возникновения гравитации, но способно довольно точно определять величину этой силы, также как и поведение движущихся объектов, поскольку лабораторией для таких исследований может послужить даже манеж для младенца. Эйнштейн постулировал, что существуют две другие силы, действующие одинаковым образом, но включённые в его теорию относительности как новые для человека факторы.

Третья сила, которую он назвал энергией колебания, рассматривалась сравнимыми по величине с Эйнштейном физиками как гипотетическая, но на самом деле в природе она проявляется – это бывает в Бермудском Треугольнике и в других подобных местах, где может происходить естественное смещение плотности, и она была основой для проведения Филадельфийского Эксперимента. Вдаваясь в некоторые подробности, сообщим, что Эйнштейн оставил эту третью силу за рамками того, что было им предоставлено, чтобы не позволить использовать подобное тем, кто проводил Филадельфийский Эксперимент, и кто в своей ненасытной жажде приобрести способность к переходу в другие плотности, несомненно, вернётся к своим неуемным попыткам послать на эту ужасную смерть ещё больше военнослужащих. Филадельфийский Эксперимент служит истинным примером, показывающим почему мирам 3-й Плотности не должна предоставляться технология, не соответствующая их духовной зрелости. Играющим в песочнице малышам никто не даёт в руки заряженные пистолеты, по крайней мере, этого не допустит никакой ответственный человек. Поэтому любой осуществляемый людьми нажим с целью узнать о третьей силе Эйнштейна *больше* просто не достигнет успеха, независимо от того, где этот нажим будет применён или насколько изощёренно он может быть упакован. Ответом будет твёрдое "нет".

Четвертой силой Эйнштейна было то, что он называл реакцией на давление, и это сравнимо с тем, что мы называем силой отталкивания. Эта сила ввела в заблуждение крупных учёных,

сравнимых по величине с Эйнштейном, которые не смогли определить, как можно проверить эту теорию, а Эйнштейном по данному вопросу не было оставлено никаких подсказок. По правде говоря, никакого способа показать людям действие силы отталкивания в ту эпоху не было, поскольку для её проверки потребовался бы выход из сферы притяжения Земли, что было невозможно сделать до начала космической эры. Будет ли Единая Теория Эйнштейна завершена в эру существования человека? Поскольку во время наступающего Преображения человечество будет постепенно сокращаться и рассматривается как слишком незрелое для того, чтобы вручить ему такое знание, Единая Теория останется для человека лишь теорией. Теория в том виде, как она представлена Эйнштейном, была лишена нескольких ключевых фрагментов, а без этих фрагментов никакой прогресс в её развитии не возможен. Уж простите. Повзрослейте, и тогда мы об этом поговорим.

Руками Человека

записано 10 сентября 2005 г.

Не происходят ли какие-то манипуляции с погодой? [и от другого] Не создан ли ураган Катрина кем-то, использующим HAARP? [и от другого] В начале 20-го столетия Никола Тесла был способен манипулировать погодой. Он был известен полиции Гринвич Виллэджа, реагировавшей на жалобы испуганных соседей по поводу сверкающих молний, испускаемых с верхушки его дома. [и от другого] HAARP – правительственная Исследовательская Программа Активирования Северных Сияний путем Высокочастотных Излучений – это расположенная на Аляске много-мегаваттная теплоэлектростанция, работающая на природном газе, вырабатывающая энергию для излучателей, имеющих мощность больше, чем у одновременно работающих 20 региональных коротковолновых радиостанций. [и от другого] Теперь многие полагают, что русские использовали высокотехнологичные энергетические лучи, чтобы направлять Катрину к Новому Орлеану. [и от другого] Катрина была атакой, совершенной Аннунаками. Некоторые мировые лидеры знают, что эти события целиком являются частью инопланетных войн, но они стоят перед дилеммой. – Объявлять ли им об идущих на планете инопланетных войнах или сохранять в тайне вид, что это – стихийные бедствия? С течением времени многие части планеты столкнутся со случайными влияниями на погоду инопланетян. [и от другого] Некоторая величина энергии электромагнитного поля, взятая в скалярном выражении, может быть преобразована в энергию гравитационного поля, и наоборот. [и от другого] Божья кара определяется в соответствии с принципом "око за око", – и точно так же, как в результате давления США на Израиль были вытеснены из своих домов евреи, так вытесняются из своих домов и американцы. [и от другого] Происходил подозрительный рост частоты ураганов во всех отношениях очень редкой – 5-й категории. До урагана Эндрю (1992 г., – очевидно, это время, когда стала доступна скалярная технология) в США были зарегистрированы только два урагана 5-й категории. Ураган Катрина разразился над Мексиканским заливом внезапно и необъяснимо, предположительно это произошло из-за нагрева воды в заливе. Затем, следующим пунктом подозрения является его адресат: Новый Орлеан, имеющий чашеобразную форму и находящийся ниже уровня моря, подходящий также как центр очистки нефти, поступающей в США, и расположенный около мест добычи нефти в Мексиканском заливе.

Десятилетие назад, когда начал работу сайт ZetaTalk, мы заявляли, что погода должна стать крайне неустойчивой, и детально описали каким образом это произойдет. В середине 1990-х годов, одновременно с ростом вулканизма, в поведении погоды появились крайности, потому что ядро Земли завихрилось и пришло в беспорядочное состояние, создавая давление на магму. Это происходило, конечно, из-за приближения Планеты X. Итак, появился и вулканизм, и крайности в проявлении погоды, так же как и рост частоты и силы землетрясений. Происходило ли это из-за нагрева ионосферы каким-то секретным оружием? Когда из-за присутствия Планеты X около Солнца развились

заметные, замеряемые и хорошо зарегистрированные колебания Земли, полюса которой описывали Фигуру в виде 8, это добавило новую погодную аномалию, поскольку во время колебаний кора под атмосферой внезапно утягивается, создавая в преобладающих западных ветрах вертикальные сквозняки. Если кто-то, отчаянно отрицающий присутствие Планеты X скажет, что все это вызвано влиянием на атмосферу Солнца, мы укажем другой хорошо зарегистрированный факт, – моменты времени, когда на действующих сейсмографах отмечалась глобальная тряска, отмечаемая с начала 2003 г., когда Планета X вошла внутрь солнечной системы. Эти моменты возникают, когда Атлантический Разлом располагается или прямо перед магнитом присутствующей Планеты X, которая желает, чтобы Атлантический Разлом оставался по ней выровненным, или находится в противоположной от нее стороне. И еще один хорошо зарегистрированный факт, *не учитываемый теми, кто хочет получить доказательство, альтернативное присутствию Планеты X, – орбита Луны*, последовательно уходящей в течение месяца слишком далеко на север, а затем слишком далеко на юг, следуя модели, установившейся в начале 2004 г.

Желающие получить *любое* другое объяснение, кроме присутствия Планеты X, которая заметна не только из-за земных изменений типа более экстремальной погоды, колебаний Земли, возросшего вулканизма и землетрясений, глобальной тряски в моменты прохода Атлантическим Разломом лицевого/полуночного положения и отклоняющейся Луны, но также бывает видимой глазу и зафиксирована камерой, – будут, очевидно, хвататься за что попало. В первобытные времена такие тревожные периоды могли привести к жертвам богам, поскольку несомненно, что если это было вызвано каким-то человеческим действием, то они снизят божий гнев. В ваши, по общему мнению, новейшие времена эти пальцы уже на что-то указывают, ультраправые в США, например, указывают на Новый Орлеан как на город греха, и т.п. Объяснения, не учитывающие присутствие Планеты X, просто не откровенны. Соккрытие, осуществляемое официальными источниками, докучает Глобальным Потеплением, но оно игнорирует возросший вулканизм и землетрясения, поэтому не является достаточным. Используя все, что есть, и извергая эти альтернативные объяснения в Интернет в надежде, что за них кто-то может ухватиться, соккрытие *теперь* привлекает теории секретного оружия и находит своих сторонников.

Лазеры, лучевые пушки, управление потоками каких-то таинственных частиц, которые являются гибридами гравитационных и электромагнитных частиц, секретные технологии, которые не оставляют никаких доказательств и не имеют никакой параллели в человеческой науке, – так или иначе несостоятельны. Вряд ли это является шагом вперед по сравнению с жертвами богам, потому что едва ли катастрофа вызвана какими-то человеческими действиями. Возможно бросание девственниц в вулканы снова войдет моду. Возможно боги разгневаны и хлопают своими руками где-то в небе или в подземных пещерах, где они зависли среди расплавленной лавы. Насколько проще цепляться за такие объяснения, чем исследовать доказательство. Посмотрите на Луну, на периодическую глобальную тряску, на воздействующий на Землю крутящийся момент, который мы предсказали почти за год до появления и который также последовательно подтверждается диаграммами USGS (Геологической Службы США), на колебание Земли, на аномалии, возникающие рядом с Солнцем, зафиксированные на пленке и наблюдавшиеся в течение прошедшей пары лет тысячами людей, и сопоставьте эти факты, а затем посмотрите, какое объяснение удовлетворяет им всем. Только присутствие Планеты X.

Ферромагнетизм

С детства и до зрелости магниты завораживали человека. Маленькие дети увлекались игрой с набором магнитов, соединяя их вместе в непрерывную цепь. Школьникам перед лекцией о магнитном поле Земли и о том, как пользоваться компасом, когда заблудиться в лесу, с помощью порошка магнитной руды

или железных опилок демонстрировали, как именно протягиваются и загибаются невидимые магнитные линии. В индустриальном человеческом обществе использование магнитов настолько распространено, что нужно было бы сильно постараться, чтобы найти ту сторону жизни, в которой их действие не применяется. Можно привести только некоторые из них – двери, не имеющие механических зажимов, запираются магнитами, самолёты летают, оснащённые автоматикой, основанной на магнитном регулировании, а в установках для вторичной переработки металл отделяется также магнитами. Однако магнетизм человеком ещё не понят, хотя теорий много. Ясно, что что-то истекает, но что именно – не известно. Ясно, что существенно направление, но что именно диктует это направление – не ясно. Ясно, что магнетизм возникает естественным образом, особенно в определённых рудах, таких как железная, но что особенно в железной руде – это загадка.

Магнетизм – осязаемый и измеримый эффект действия субатомных частиц, ещё не установленных человеком. В действительности, существует несколько дождей включённых в этот процесс субатомных частиц из 387 вызывающих то, что люди считают просто потоком электронов. Если электрический ток может быть вызван по пути наименьшего сопротивления в любом направлении, магнитный поток, кажется, имеет очень своеобразный характер. Фактически, как можно заметить, он *также* находит путь наименьшего сопротивления, если сумеет найти его путь и то, что определяет сопротивление магнитного потока. В отличие от электричества, которое в природе возникает только *изредка*, поток субатомных (более мелких, чем атом) частиц, которые составляют магнитное поле, течет *постоянно*. Это естественное состояние – быть в движении. Путь наименьшего сопротивления, следовательно, должен указываться потоком, а поток определяется наибольшим хулиганом в окрестности.

Одиночный, изолированный атом железа, вызывает поток в таком направлении, которое определяется частицами, вращающимися на плотно прилегающих орбитах – электронами, имеющими сотни подвидов. Эти плотно прилегающие к ядру орбиты располагаются таким образом, который мало чем отличается от размещения планет вокруг солнца, но напряжённость поля, конечно, намного больше. Данное, довольно малоподвижное множество этих частиц, которые "зависают" вокруг ядра железной руды, – орбитальный вихрь – скорее может иметь определённый ритм, чем является равномерным гулом. Объедините в круге из 10 вращающихся частиц 3 группы по 3, и после прохождения 3-х групп у вас образуется пауза (поскольку оставшаяся отдельная частица отстоит от других на некотором расстоянии) – пум, пум, пум, пауза. Если этот цикл, образованный электронными субатомными частицами, окружающими ядро, которое их притягивает благодаря своему размеру и составу, включает 12 частиц, объединённых в 4 группы по 3 частицы, у вас получится пум пум пум пум. Равномерный гул в этом втором цикле приводит к *отсутствию* магнитного потока, происходит только диффузия (рассеяние). При неравномерном цикле в первом примере обнаруживается магнитный поток, исходящий во время паузы. Привлекаемый снова к наилучшему партнеру в окрестности, который, конечно, находится с *другой стороны* атома относительно направленного наружу потока, каждый отдельный атом железа с магнитными субатомными частицами будет разворачиваться по пути наименьшего сопротивления.

Размещение второго атома железа рядом с первым приводит к такому выстраиванию в линию, что исходящий во время паузы поток от каждого направлен в одну и ту же сторону. Это немного похоже на слияние с потоком воды дополнительной струи. Бросьте палку в оба стремительных потока, и вы увидите, что эти водяные потоки, насколько это возможно, текут в одном направлении – по пути наименьшего сопротивления. Подобным способом наиболее обильный магнитный поток вынуждает ориентироваться в одном направлении всё, что находится поблизости. Если атомы железной руды включены в смесь и не вполне свободны, чтобы изменить своё положение внутри этой смеси, магнитный поток может физически переместить такую

смесь в целом, – снова по пути наименьшего сопротивления. Тем, кто будет утверждать, что магнетизм не материален, поскольку его нельзя взвесить, измерить или увидеть, мы указали бы на детский трюк, в котором два магнита удерживаются, соединённые положительными концами. Освободите их, и они *переместятся* так, что положительный конец одного притянется к отрицательному концу другого. Что приводит магниты в движение, если не что-то материальное?

Водяная Колыбель

Почти во всех мирах жизнь зародилась в жидкости. Это хорошо, поскольку жидкость дает мобильность и заметно повышает шансы того, что какой-либо комплекс молекул столкнется с другим. Если бы кто-нибудь изучил физическую структуру разумных видов, то он нашел бы рудиментарные жабры, плавники, яичные мешочки, перепонки, которые не столь необходимы вне жидкой среды. Самым наглядным примером является развитие зародыша, где процесс эволюции повторяет себя. Мы, Зеты, не имеем записей, которые можно было бы отнести к этому раннему периоду на вашей планете. Планеты, особенно водные, засеиваются простыми компонентами ДНК и оставляются для собственного развития. Срабатывает механизм или нет, эти планеты не проверяются так часто. Если жизнь не зарождается, производится повторное засеивание с использованием, возможно, другой природы. Для того чтобы проследить начало вашей жизни, мы должны проделать то же, что и ваши ученые, и изучить все стадии превращения зародыша. Последними развиваются зачатки мозга, руки и ноги также появляются поздно. Проходит долгое время, прежде чем исчезает хвост, а жабры можно безошибочно увидеть на ранних стадиях. Сначала вы были рыбами.

Чувствительность

Человек ценит свой ум, предусмотрительность, сочувствие и разум, поскольку все это ставит его в один ряд со всеми остальными животными на Земле, или, по крайней мере, он так думает. Человек – это чувствительное существо, но более грубые формы жизни на Земле в некоторой степени тоже наделены этими качествами, так как они сопутствуют основным элементам жизни во всей Вселенной. Начиная с простейших одноклеточных и заканчивая сложными гуманоидами, жизнь взаимодействует с их окружением одинаковыми способами. Жизнь, которая выживает, способна к самозащите, и, таким образом, имеет самосознание видов. Если она должна делать больше, чем просто выживать, если жизнь должна быть активной, то возникают формы мозга. Животные, имеющие одинаковую генетическую структуру, едва ли могут помочь, кроме как испытывать чувство жалости друг к другу, когда слышен плач огорчения или наблюдается напряженное положение обороны. Раннее сочувствие – это просто коллективное действие нейронов и коллективный опыт. Таким образом, в зависимости от химических компонентов мира и пути эволюции конкретного мира, чувствительными существами в данном случае могут стать любые формы, и список может быть бесконечным. Чувствительность не является прерогативой человека, млекопитающих или Земли – она сопутствует жизни во всей Вселенной.

Ранний Человек

Человек увлекается своими ранними формами по понятным причинам. Ранний Человек был отцом ребенку, и ребенок хочет знать, где он совершил прыжок. Внешность Раннего Человека менялась вместе с изменением ступе-



ней его развития – от обезьяноподобного до человекоподобного. Гипотезы появления человека почти всегда склоняются в направлении человекоподобных черт, поскольку человек чувствует в некоторой степени неудовлетворенность, обдумывая свое происхождение. Обезьяны имеют яркую окраску на лицах и задах, также как и ранний Белый Человек. Острые выдающиеся зубы были характеристикой Цыганского Человека, чье гримасничающее лицо было более зубастым, чем наоборот. Африканский Черный Человек был покрыт волосами на ранних стадиях, и хотя современные чернокожие люди практически не имеют бороды, они присутствовали у прототипа. А потомки Китайского Человека были бы удивлены, узнав, что какое-то время у него был хвост.

Человек каждой из шести рас развивался поэтапно, и между этими стадиями развития находился промежуток времени, в течение которого все балансировалось и генетически сконструированный продукт должен был быть обкатан. Мог ли он сломаться? Часто это случалось, приводя к вмешательству, настраивая продукт для корректировки всего, что могло быть сочтено проблемой. Археологи изучают останки, такие как, например, останки Неандертальского Человека, и удивляются тому, что с ним произошло. Умер ли он? Развивался ли? Все выглядит так, как будто он внезапно исчез, и как ни странно, он был!

Неандертальский Человек был взят на контроль, чтобы скорректировать проблему. Вся популяция? Да. На это воздействовали путем его стерилизации, простым обрезанием у свободно бродившего мужчины, и с помощью генной инженерии на тех, кого забрали в лаборатории. Поэтому во избежание недопонимания, позвольте нам объяснить, что лабораторная обработка не заключалась в сажании в клетки, в этом случае здесь был остров, а на нем – рай. Лаборатория являла собой контролируемую среду, но не с большим контролем, чем тот, которого она требовала. Так в чем же заключалась проблема Неандертальского Человека, и каким он стал? Неандерталец, который был большим животным, имел проблемы пищеварения. Часто принято считать, что он вымер, потому что был глуп, либо потому что был слишком нетерпимым, но он был ни тем, ни другим, и подвергся изменению только потому, что имел проблемы с животиком. Он не жил полную жизнь, и некоторые умирали молодыми, так как были неспособны переваривать пищу, которую имели, не могли извлечь пользу из фауны и флоры, которые были необходимы для его рациона. Выйдя после генетической коррекции и вернувшись в среду, он выглядел иначе – немного как Кроманьонский Человек.

Останки Homo Erectus просто подтверждают эволюцию более чем одной расы на каждой стадии. Куда же он уходил? В лаборатории, чтобы войти на следующую стадию. Можно приравнять загадку археологов, к попытке собрать сор на шоссе. Вот здесь бутылки от Коки, здесь пластиковые суперобложки, и в несколько другом смысле, совсем нет сора. Если кто-то не может понять, что сор был развезен переработкой и законами, ценой, заплаченной за алюминий и стекло, а также местными группами рабочих-заключенных, вызванных для очистки дороги, то модели теряют смысл. Потерянная связь в эволюции человека – это не просто груды еще не исследованных костей, это команды инженеров-генетиков, которые периодически посещали Землю, чтобы проверить свою работу, и уходили, когда человечество делало следующий скачок.

Строительные Блоки ДНК

Если углерод и кремний служат основой формирования жизни в той части Вселенной, которую познали мы, Зеты, то существуют и другие варианты. Вы на Земле предполагаете, что большинство ваших микроэлементов являются общими, рассеянными также в других мирах. Примером является элемент литий, который так замечательно успокаивает тех людей, у которых обнаружена биполярность. Не случайно у этих личностей проявляется большой творческий потенциал, энергия и интеллект.

Это происходит с теми качествами, генетический вклад в которые был сделан в мирах, где литий оказался элементом, общим с вашим миром. Используя лекарства с литием, врачи не вылечивают болезнь, они исправляют дисбаланс.

В некоторых мирах железо – это редкий микроэлемент, и если основой жизни является углерод, то кровь не полагается на железо таким способом, который используют живые существа на вашей Земле. Там при недостатке железа анемия у них не развивается, но подобная реакция обнаруживается при недостатке кремния, который представляет собой в этом вопросе наиболее общую замену для железа. Конечно, тот способ, который используется в химии кровообразования в этих случаях, имеет больше различий, чем сходств. Иногда люди бывают поражены, узнав, что кровь у инопланетян зеленая или прозрачная, и верно предполагают, что химия крови различается радикально. Одной из причин, по которой для создания гибридной с людьми расы были выбраны мы, Зеты, является наша относительная совместимость с ними в этой области. Наши родные планеты содержат железо в изобилии. Если кто-то сомневается, что соотношение элементов в разных частях Вселенной различно, то он имеет право, но укажем на метеоры, в которых найден никель. Помимо никеля, укажем на то, что найдено расхождение между содержанием веществ в метеорах и в обычном куске вашей Земли, или на те соотношения, в которых найдены расхождения при сравнении одного метеора с другим.

Наиболее удивительным для людей различием, возможно, было бы то, что кислород необходим для существования не всех видов жизни, как это происходит на Земле, и для тех форм жизни, которые обычно посещают Землю. Иначе зачем некоторые из ваших древних посетителей носили шлемы? В их мирах ключевым является компонент гелия, и на поверхности вашей Земли они задыхались из-за его отсутствия, так же, конечно, как вы задыхаетесь под водой, вдалеке от свободного кислорода в том соотношении, которое для вас необходимо. Мы упоминали, что некоторые миры рассматривались бы вами как радиоактивные, однако жизнь там существует. Как их жизнь приспособилась к той бомбардировке, которая нарушает ваши жизненные процессы? Их химический состав, фактически, нуждается в такой бомбардировке таким же образом, как вам требуется солнечный свет, чтобы производить витамин D, без которого ваши кости становятся мягкими. Жизнь развивалась на этих планетах в то время, когда существовала такая ситуация, и та ДНК, которая научилась использовать окружающие условия, вместо того, чтобы чувствовать к ним отвращение, осталась жить, чтобы размножиться. Именно так развивалось множество вариантов жизни во многих мирах, и различий у них больше, чем сходств.

Биоритмы

Исследователи правильно установили наличие в людях ритмов, которые приводят к спаду и приливу, происходящими с большой регулярностью, называемыми обычно биоритмом. Они были разделены на категории, не все из которых, по нашему мнению, точны и биоритм имеется не у каждого, а на самом деле только у меньшей части параметров. Начинаются ли биоритмы с момента рождения, как это утверждается? Некоторые – да, поскольку момент рождения болезненный и угнетающий, независимо от того, насколько легкими были роды. Младенец должен дышать, ощущать прохладный воздух, его берут на руки – всё впервые. Это производит шок. Другие биоритмы устанавливаются с момента зарождения плода, а третьи – когда нервная система достигает в своём развитии такой точки, когда она способна поддерживать какой-то вид постоянной деятельности, например, движение, дрожание, которое достигает чувств выжидающей матери как ощущение другой жизни.

Что такое биоритмы и почему они сохраняются с такой регулярностью? В жизни столько всего управляется биологическими ключами, возбуждающими интерес к еде при пустом желудке, или к питью в соответствии с соотношениями в химическом

составе крови, или желание испражниться при заполнении толстого кишечника. А не циклическая ли менструация заставляет бездействовать сексуальное влечение? Биоритмы, однако, не влияют на внешние по отношению к себе факторы. Слышен только собственный ритм, и воспринимается только тот сигнал, который доносится им. В отличие от мозговых волн, они не составляют хор. Все они – солисты. Биоритм – это выражение повышения и спада уровня химических веществ в крови, спинномозговой жидкости, лимфе, внутримышечных тканях, почках и различных железах. Эти уровни регулируются способом, очень похожим на действие самозапускающегося водоотливного насоса, включающегося и останавливающегося при высоком и низком уровне воды. Когда уровень химического вещества падает до низкой отметки, в теле включается производительный режим, обеспечивающий требуемое повышение этого вещества, а когда уровень химического вещества повышается до высокой отметки, режим производства в теле снова выключается.

Процесс старения

Старение – естественный процесс, который случается со всеми воплощёнными сущностями, хотя темп и результат могут быть различаться. Позвольте быть определеннее. Сложные организмы борются на двух фронтах. Первый – быстро достичь нужного размера и степени сложности, достаточных для воспроизводства, а второй – отсрочить процесс старения до тех пор, пока это не произойдет. Что такое процесс старения? Любой механизм изнашивается, кромки деталей повреждаются, пока совсем будут не в состоянии работать как ожидалось, связи рвутся, требуя в этом случае восстановления, и основание спустя какое-то время под нагрузкой разрушается. Это происходит во всех частях и всё время. Происходит с разумными, сознательными телами, в которые воплощена неразрушимая душа. Но в процессе старения в разных Плотностях и у разных разумных видов в разных мирах есть различия, и есть факторы способствующие и препятствующие. Старение – проявление разных причин.

В высоких измерениях Плотности старение более медленно, поскольку физическое тело имеет вес, отличающийся от веса духовного тела в меньшей степени. Это показывает, что сбои в физическом теле выправляются духовным, которое желает оставаться в этом теле как можно дольше. В те моменты, когда физическое тело повреждается, дух вмешивается и действует как перемычка, затрачивая на это часть своего времени и энергии, – могли бы добавить мы. В некоторых мирах старение происходит замедленно, поскольку в форме физического тела преобладает простота. Возьмите, к примеру, простого очень мелкого клопа, который бежит всегда, потому что у него только несколько простых составных частей. Принцип тот же.

Желающим отсрочить старение насколько возможно дадим следующий совет. Думайте как о важных – обо всех частях тела, а не только о тех, которые жалуются громче. Почки и печень работают тихо и не получают так много внимания, как засорившиеся артерии или выполняющие тяжёлую работу легкие, которые тревожат своего хозяина болью в ногах и неполным дыханием. Однако эти органы вызывают незаметное разрушение, с которым ваши медики еще не знакомы. Пейте больше чистой воды или употребляйте еду, насыщенную жидкостью, так как примитивные животные, которые были вашими предшественниками, участвовали в непрерывной погоне, выделяя много пота, и им требовалась масса жидкости. Не перегружайте вашу печень повышенным количеством пищи, которое ежедневно употребляют некоторые из вас. Избыток пищи – также наследие примитивных животных, ваших предшественников, пир у которых случался только тогда, когда они заваливали большое животное, а состязания по убийству были редкими. Печени при этом нужно отскочить назад, но лечение, часто применяемое цивилизованным человеком, можно уподобить непрерывному избиванию, чего рефери на боксерском ринге позволить не может. Время вышло!

Аутоиммунные болезни (болезни, связанные с резким изменением иммунитета) – одни из тех, которые приносят наибольшее беспокойство и для врача, и для пациента, поскольку напасть связана с физической реакцией, которая часто считается тем, что требуется излечить, – иммунной реакцией. Пытаясь что-то сделать человеческие лекари стремятся притупить или противодействовать работе иммунной системы, что вызывает в общей картине новую кучу проблем. Возникает безвыигрышная ситуация. Больной и те, кто о нём заботятся встречаются с агонией, поскольку тело делает всё для того, чтобы разрушиться. Враг находится внутри и не в одном месте, поскольку психологическое строение поражённого болезнью и его опекунов представляет собой важную часть проблемы. При нашем наблюдении мы обнаружили, что люди с аутоиммунными реакциями одновременно имеют дело с ситуацией, при которой их любят до смерти, и в то же время не любят вовсе. Это ловушка, которую они оставить не желают, и их болезнь часто блокирует для них то, что они *не могут* оставить, и таким образом наступает смерть.

Иммунная система чувствительна к психологическому состоянию, – факт, который человеческие медики остро сознают. Раковые пациенты часто выбирают смерть, сохраняя депрессивное состояние, которое предшествует болезни. Выход быстрый, если не считать его несколько ужасным, и пациент может использовать его, чтобы наказать тех, на кого он разгневан – семью, которая должна наблюдать этот процесс. В таких аутоиммунных болезнях, как аллергии, проблема обратная – реакция иммунной системы выражается в её повышенной активности или вернее – в повышенной чувствительности. Тело подобно слишком туго натянутой тетиве, которая протяжно звучит при любом касании. Это – не результат депрессии, желания умереть, а повышенное желание уцелеть, остаться жить. Из-за какой-то психологической ситуации тело чувствует опасность и мобилизуется. Аутоиммунные болезни часто затихают и вновь набрасываются волнами, которые не связаны с возникновением осмысливаемых ситуаций борьбы. Временами болезнь исчезает полностью, точно сбежав. Если проанализировать картину в психологическом ракурсе, не обращая внимание на преданные улыбки и нежные шлепки, можно увидеть то, о чём мы говорим.

Пациент часто находится в чьих-то железных тисках, кто ограничивает его жизнь до незначительности, унылой и скучной пустоты, лишённой цели или настоящих эмоций. Освободите страдальца, позволив вступить в нормальные взаимоотношения, которые дарят жизнь, не *вливая* на то, в чём он участвует, и наблюдайте, что произойдёт!

Спонтанное Возгорание Человека

Люди имеют тенденцию думать об огне как о чём-то, появляющимся при высокой температуре, поскольку при установившемся полном процессе, это действительно так. Но что происходит в тот момент, когда начинается горение, когда солнечный свет нагревает химикаты или спичку волокут вдоль поверхности? Чтобы начался процесс горения, который является всего лишь химическим процессом, высокие температуры *не* нужны, хотя чаще всего в результате они возникают. Многие химические реакции выделяют тепло – побочный продукт, образующийся в излишке во время перестройки молекул. Многие процессы горения также идут ограниченным образом, и могут протекать незамеченными. Ограниченный процесс горения поддерживает температуру человеческого тела в 98.6 градуса по Фаренгейту (36,6 – по Цельсию), к примеру – медленное горение.

Кислород присутствует в крови вследствие нагнетания легкими, работающими как меха, и благодаря жирам или сахару, образующемуся в запасах печени или в результате гидролиза.

Компоненты для образования огня, *более горячего* чем 98.6 градусов, следовательно, имеются, но он удерживается под контролем *только* благодаря ограниченной подаче кислорода. Ослабьте обычный огонь, и скорость его образования станет управляемым. Подуйте на огонь, и он вспыхнет. *Скорость* огня определяется наличием составных частей, и для медленного горения, которое происходит в человеческом теле, кислород – одна из этих составных частей. Что могло бы произойти в том случае, если бы стал доступен заменитель кислорода вместе с катализатором, чтобы процесс начался. Спички воспламеняются потому, что тепло, произведенное трением, действует для химической смеси в спичечной головке как катализатор. Если для того, чтобы начать химический процесс, известный как горение, тепло не нужно, то кислород, или подобный ему ингридиент для его поддержания – *требуется*.

Этим сказано, какие причины вызывают такое редкое, но устращающее явление, как спонтанное возгорание человека.

Помимо того, что обычно имеется в человеческом теле – это топливо и ограниченное количество кислорода – составляющие, которые вызывают спонтанное воспламенение, приводящее к собственной непреднамеренной кремации из-за брожения и поедания, комбинации, которая встречается часто. Если в жизни ощущается неупорядоченность, то хочется есть. Еда, богатая жирами, успокаивает в наибольшей степени, поскольку комфорт в результате накоплений, созданных для того, чтобы пережить холода во время длинных зим или скудные времена, является неотъемлемой частью такого животного, как человек. Чем больше волнений, тем больше чавкания, а в нормальных условиях оно приводит просто к ожирению. Однако волнение вызывает устремление к печени кровяного потока с прекрасным маслом, легко возгорающегося, если телу может быть нужно бежать или бороться. У некоторых людей имеется редкий, обусловленный генетикой режим, который позволяет неустанно продолжать сжигать это прекрасное масло в комбинации с таким катализатором, как адреналин. Потребность в кислороде оказывается *обойдённой*, поскольку начинается самоисполняющаяся химическая реакция, когда побочный продукт действия катализатора стимулирует сжигание, вызываемое в соседних зонах, и процесс выходит из-под контроля.

У этих людей, явно полных и даже радостных, в момент их самопроизвольной кремации неизменно обнаруживается одиночество. Она была источником их вызванного собой беспокойства, поскольку они сами решили жить в одиночестве, боясь, однако, быть одинокими, – их собственным повсюду преследующим злейшим врагом. Страдает ли человек? Боль не ощущается, поскольку человек теряет сознание на раннем этапе этого процесса воспламенения. Ощущение тепла, а затем всё уходит во тьму, поскольку мозг *первым* должен получать кровь от перекачивающего сердца, а мозговые клетки очень чувствительны. Тело умирает быстро и без сознания, сердце и дыхание останавливаются, развивается интенсивная химическая реакция без кислорода, которая идёт быстро, с высокой температурой и в очень ограниченном пространстве. Окружающая среда загорается редко, если она не очень легковоспламеняющаяся, поскольку процесс заканчивается слишком быстро для того, чтобы нагреть воздух или увеличить температуру пламени у устойчивой к возгоранию мебели до того уровня, когда горение пойдёт неослабно. До появления пламени от устойчивой домашней обстановки спонтанное возгорание человека не признавалось как то, что его вызвало. Предполагалась искра из камина или, возможно, убийство, но все ключи к разгадке были уничтожены в огне.

Вымирание Динозавров

Обитаемые планеты составляют меньшинство, как прекрасно знают ваши ученые. Обитаемые планеты, на которых жизнь поддерживается достаточно долго для того, чтобы развились разумные виды, находятся даже в ещё меньшем количестве. Причины такого сокращения – число катастроф, которые могут

случаться с эволюционирующей жизнью, возвращая стрелки часов далеко назад. Катастроф много, и среди них не только катаклизмы.

В основном развивающаяся жизнь обрывается из-за самого крошечного врага – микроорганизмов, которые также постоянно развиваются. Микроорганизмы имеют большую гибкость, чем более крупные животные, и большую подвижность, чем растения. Они могут сменить хозяина, если их прежний хозяин становится для них непригодным. Они имеют дело с меньшим количеством влияющих на них факторов. Если большое животное должно дышать только воздухом или пользоваться воздухом, растворённым в воде, хотя наиболее часто осуществляют что-то одно, и разыскивать неядовитую для себя пищу в достаточном количестве, чтобы поддерживать свой объем, и найти себе пару, а затем заботиться о детёнышах и растить их – то микроорганизмы проводят своё время во всех отношениях проще. Они чаще всего могут сохранять жизнь и в воде, и в воздухе, питаются в большинстве случаев тем, что находится поблизости, производят потомство делением, и делают всё это в течение дня. Мы сообщаем вам это для того, чтобы стало понятно, что динозавры погибли не в результате того, что им стало не хватать источников пищи из-за мрака от вулканического пепла, заполнившего атмосферу при столкновении Земли с крупным метеором, и не из-за того, что мелкие млекопитающие съедали их яйца быстрее, чем они могли из них вылупляться. Они вымерли потому, что были связаны между собой генетически, и поэтому были одинаково восприимчивы к тем же самым микроорганизмам. Установить убийцу, совершавшего долгое время мутации и давно идущего по совсем другому пути, больше не представляется возможным.

В то время было бессмысленно гадать, каким будет разумный вид на Земле, если этого могло и не произойти. Однако на большинстве обитаемых планет на самом деле в качестве доминирующего вида развиваются рептилии, а не млекопитающие. Они просто первыми появляются и первыми становятся пригодными для возникновения сознания. Рептилии развиваются задолго до млекопитающих и у них появляется разум. Из этого, однако, не следует, что млекопитающий вид становится разумным только в том случае, когда эволюция рептилий терпит катастрофу. У большинства планет, где млекопитающие развиваются как доминирующий разумный вид, история непохожа. Для разных видов в действие вступают многие факторы, и среди них – насколько трудна их жизнь. Трудная жизнь во время бедствий, которые предстоят в данный момент, стимулирует развитие интеллекта.

Речь Дельфинов

В течение эпох люди предполагали, что киты и дельфины связываются друг с другом с помощью трескотни, щелчков или пения, пока совсем недавно они не обнаружили, что существуют и другие используемые средства. Как может подтвердить каждый, когда камень ударяется в подводный объект, звук, раздающийся под водой, слышен громче, чем над ее поверхностью. Конечно, это происходит из-за перемещения массы воды, большей, чем масса воздуха, и более тяжелая вода воздействует на барабанную перепонку с большей силой. Поэтому когда киты и дельфины используют звуковые волны, распространяющиеся в водной среде, они издадут треск или поют короткие нотки, но никогда не кричат. Но связь между членами семьи наблюдалась на расстоянии многих миль, и даже через весь океан, а способ общения – малопонятен. Человек, который использует как форму связи отраженные радиоволны, знает, что пока в приёмнике и в передатчике применяется одинаковый код, инструментом для связи может служить любая направленная волна, будь то волна в воде или какая-то другая.

Точно также, как люди могут находиться в телепатической связи за сотни миль друг от друга, сообщая используя одинаковые частоты мозговых волн, киты и дельфины в подобных случаях как виды с общими биологическими основами разговаривают

друг с другом таким же образом. Военные, которые с завистью исследовали их, подозревают у них наличие даже больших талантов в области связи. Являясь биологическими созданиями, киты и дельфины могут представлять собой только такое средство связи, которое будет поддерживаться материальным телом! Люди хлопают в ладоши, размахивают руками, вибрируют своими голосовыми связками и бросают камни в случаях, когда нужно обратить чье-то внимание. Киты и дельфины в тех случаях, когда что-то важно для других, шлёпают своими хвостами по поверхности океана, издавая треск, поют и плавают.

Люди посылают телепатические сигналы другим людям, которые могут быть на них настроены и иногда получают такие сигналы. Киты и дельфины, не имеющие отстоящий палец, который позволил бы им экспериментировать с различными, работающими более интенсивно средствами связи, пользуются тем, что у них есть. И телепатия между ними является средством, чтобы не только посылать, но и слушать других. Они не только беззвучно говорят, их слышат. Но их песни, несущиеся сквозь воду миль за милью, не теряют силы, что бывает с песнями в атмосфере. Вода в океане не рассеивается, как это делает воздух, поскольку она более плотная, а передаёт давление вперед в форме волны, и может переносить этот звук с одного края океана к другому. Для потерянного молодого члена семьи, слышащего знакомую песню это зов, позволяющий восстановить семью. Таким образом, то, что люди наблюдают – способность принимать то, что выглядит как беззвучная связь, свойственна не только киту или дельфину, но решительным сердцам, которые действуют с помощью этой связи. Они любят друг друга.

Повсеместное Бесплодие

Снижение рождаемости, вызванное повсеместным отравлением инсектицидом ПХБ (PCB – polychlorinated biphenyl Парахлорфенил-параХлор-Бензол), был для нас предметом большого беспокойства во время осуществления нашей программы воспроизведения. Немалое количество наших мужских доноров откровенно бесплодны, и не осмеливаются в этом признаться. Они объявляют своим друзьям, что были удачливы в своих сексуальных похождениях, но про себя мучаются из-за своей неспособности производить на свет детей. По всему миру на мужских лицах начинает появляться нахмуренность, а в женских кругах возникают нервные обсуждения.

Этот вопрос не находит широкого обсуждения в средствах информации, поскольку он приведён в нескольких Обзорах на Последней Странице [Back Page Coverage](#), если вообще как-то затронут. Причина такого притихшего тона кроется в источнике проблемы, потому что те, кто занимается издательством, играют в гольф и завтракают с виновниками проблемы, поэтому все сохраняют спокойствие. В течение многих десятилетий несколько основных отраслей промышленности занимались сбытом того, о чём они знали, что это яд. Мы говорим здесь об инсектицидах ПХБ, их производных и родственных им химикатах. Это было выгодно. Богачи избегали ядов и думали, что сами надёжно избавлены от них, но ужас, которого они никогда не могли себе вообразить, произошел – яды проникли в атмосферу, в воду, в почву, короче, разошлись повсюду. Теперь даже состоятельные обнаруживают снижение способности к воспроизведению потомства, но они смягчают эти страдания тем, что прибегают к искусственному оплодотворению и к усыновлению. То, чего они пытаются избежать в данный момент – это общественного резонанса, и поэтому результаты научных исследований замалчивают, неоднократно.

Причиной бесплодия является хорошо понимаемая последовательность – яды искажают женские гормоны и поэтому просто запутывают организм проглотившего, который ежедневно выпивает их со своей водой, съедает с пищей и даже вдыхает при каждом вдохе. Может ли правящая элита очистить мир и уничтожить нанесённый ущерб? Нет. Каким фильтром должен обладать человек, чтобы можно было промыть океан от яда, или

отсосать яд из ветра, или восстановить чистоту поля каждого фермера по всему миру? Требуется противоядие, а его в наличии нет.

Пока существует такая ситуация, эта тема не будет подлежать разглашению. Тем временем проблема усложняется и угрожает поразить мир, длительное время обеспокоенный проблемой массового перенаселения. Тот порог, когда мужчина больше не сможет оплодотворять свою даму, независимо от того, насколько доблестно он к этому стремится, уже близок. И когда это произойдёт, крики новорожденных младенцев в коридорах родильных домов резко стихнут, и торговцы, предлагающие товары для младенцев, внезапно обнаружат резкий спад сбыта, а в прежде оживлённых школах удивятся, – куда же делись их абитуриенты. Если никакого близкого решения не существует, проблеме не будет позволено вытеснить часть эфирного времени даже в том случае, когда те, кто руководит средствами информации слишком близки к тем, кто мог бы взять на себя ви-

Связь Между Разумом и Телом

В последнее время ученые заняты картированием тех мест в человеческом мозге, которые во время мышления становятся активными. Это время, потраченное с честью, не так далеко от основ. Когда человек смотрит на объект, зрительные зоны мозга более активны, чем обычно, а когда кто-то другой находится в телепатической связи со смотрящим человеком, у обоих активными становятся одинаковые зоны их мозга. Это было известно и зарегистрировано в течение последних десятилетий. Что является новым – это попытка задокументировать то, с помощью чего люди думают, делают заключения или обладают, например, блестящей интуицией. Можно заниматься таким картированием с простыми животными, обученными в лабиринте, исследуя путь которым они усваивают тот факт, что если следовать вдоль ровной стенки, то они, например, находят пищу. Первое время это происходит случайно, так у крысы возникает ассоциация. Ровные стенки связываются с пищей. В следующий раз, если крыса помещается в лабиринт голодной, она придаст исследованию путей, окруженных гладкими стенками, больше веса, чем в том случае, если путь будет пролегать вдоль стенок с грубой фактурой. Что здесь происходит?

Умственная ассоциация в мозге крысы – это химическая последовательность в имеющихся клетках определённых областей мозга. Голод в крысе теперь связывается с теми отделами мозга, которые содержат зрительные и осязательные отпечатки. Эти отпечатки, также как и траектория пути, имеют химическую природу. Эти отпечатки или запомненные данные, и траектория пути увеличиваются по силе в большей или меньшей степени, в зависимости от того, насколько часто они используются. Если используются больше, происходит усиленная химическая реакция. Если используются меньше, химическая реакция ослаблена. Если крыса не будет продолжать находить пищу за гладкими стенками, она исследует эти пути всё реже и реже, пока гладкие стенки для крысы станут не более значимы, чем любой другой тип стенок. Эти химические траектории пути не тождественны друг другу. Они имеют характеристики, относящиеся к той области мозга, в которую они направлены, и у простых червей могут передаваться.

Черви, умеющие следовать за пищей направо или налево или избегать ранений, могут накормить своим мозгом других червей, которые тогда выглядят усвоившими знание. Что происходит в этом случае? Мозговые химические вещества, не разрушенные при переваривании, перемещаются с кровяным потоком к мозгу, и, имея у подобных червей сходный химический состав, присоединяются к мозговым путям нового хозяина. Химизм направления вправо или влево в этих червях специфичен, происходя на одной стороне мозга или на другой с некоторыми незначительными отличиями, и если эти отличия сравнить лишь слегка, они имеют вес достаточный, чтобы склонить усвоившего червя к интересу, связанному с одной стороной

мозга или с другой. Переданный условный рефлекс доказывает, что мозг работает с помощью химических реакций, химическими путями и химическими образами.

Эмоции – это химические реакции, вызванные изнутри. Ощущение, способность мозга сохранять идеи также являются внутренне связанными химическими реакциями. Фактически, они формируют основу. Что еще может туда входить? Гормоны создаются при нервном возбуждении желез, и гормоны стимулируют ощущения. Всё это переплетается. Чувства воспринимают световые лучи или тепло, или какие-то другие раздражители, которые создают химические реакции, движущиеся вдоль нервов и затем хранящиеся в вашем мозге посредством химических изменений. Эти химические изменения разрушаются настолько медленно, что вы умираете прежде, чем это произойдет, вот почему у вас есть память. Эта память является химической, при которой химические изменения, фактически, постоянно вытравливаются в вашем мозге, подобном банку данных компьютера.

Сложные идеи могут быть разбиты на тысячи шагов, когда блоки сенсорной (чувственной) памяти связаны между собой. Даже абстрактное понятие чисел связано с блоками сенсорной памяти. Дети, складывающие кубики, замечают, что четыре кубика выше, чем три, а понятие "больше, чем" связано с этим счетом. Высоки ли очертания у одной груды? При добавлении сверху на небольшую грудку только одного кубика, они остаются равными. Ребёнок составляет в уме начальное алгебраическое уравнение. Большие мысли сформированы из множества мелких запасов мысленных данных, и намного большего количества связей. Развитая интуиция – это просто когда два или больше прежде несвязанных соединения перекрываются, чтобы стать связанными. Как такое перекрытие происходит?

Известно, что люди думают лучше всего во время ходьбы, и что парализованные дети, не способные ползать или ходить испытывают некоторый недостаток способности усваивать понятия. Перекрытие происходит в том случае, когда в определённой части мозга есть избыток химических веществ, необходимых для формирования новой траектории. Это происходит случайно, так как соединение образуется только при близости, но в то же время и не случайно, так как области мозга, насыщенные этими химическими соединениями очень активны, потому что они относятся к вопросу поиска близости. Таким образом, мозг делает только вступление. "Здесь два ваших места и оба активны, говорите друг с другом". Так, ребёнок сам находит решение, глядя на стенку, на которую он хочет влезть, и, рассматривая какие-нибудь ящики неподалёку, он оживляет в себе кучу блоков. Происходит радостное удивление – "ага!", поскольку его память о кубиках соединяется с этим видом ящиков, которые имеют схожую форму. Мысль молниеносна.

Мозговые Волны

Человеческий мозг более сложен чем предполагают ваши ученые. Они деловито картируют места, где выполняются определённые функции, и наблюдают, как части мозга синхронно приходят в активное состояние. Они знают, что части мозга, близкие к стволу, более древние, чем, например, передний мозг, и что человек может вполне замечательно продолжать жить только с одной половиной мозга до тех пор, пока эта половина, правая или левая, остаётся неповрежденной. Но чего ваши ученые не знают – это того, что кроме старого и нового мозга, подсознания и сознания, правого и левого полушарий существует ещё больше подразделений человеческого мозга. Хотя известно, что мозг выглядит приспособляющимся к функционированию, для которого требуются

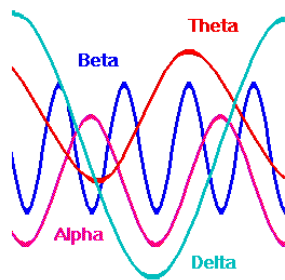

мозговые волны Бета (β)-частоты – во время бодрствования, и Альфа (α)-волны во время сна или медитации, а Тета (θ)-волны во время гнева, и Дельта (δ)-волны в коме – никто совершенно не уверен, почему это так. Мы вам сообщим.

Хотя функциональные части мозга расположены близко к хранилищам данных, химическим путям и связям, которые составляют память и потенциал для мысли, эти основные функциональные залежи не могут быть извлечены без "смазывающей" молнии, которая является основой для связи. Мы говорим здесь не о синаптической связи, расположенной на концах дендритов (отростков нейрона, воспринимающих сигнал) одной клетки мозга, соединяющихся с другой (синапс – специализированный контакт, осуществляющий, в соответствии с современными научными представлениями, передачу сигнала от аксона одного активного нейрона к дендриту другого нейрона или к функциональной клетке; у каждого нейрона есть только один аксон, его длина может достигать метра, а совокупность аксонов образует нерв; известны активизирующие и тормозящие синапсы, сигнал может передаваться химическим или электрическим способом – прим. перев.). Мы говорим не о химии, а о методе связи, неизвестном вашему ученому, поскольку его нельзя зажать между стеклянными пластинками и подсматривать за ним в микроскоп, или поместить в пузырёк с химикатами, чтобы определить его природу. Нужно, чтобы себя выражал живой мозг, и кроме различий в частоте о его природе вашим ученым ничего не известно.

Мозговые волны – всего лишь симптом того процесса, посредством которого мозг гудит самому себе как орган. Представьте себе хор, когда все вместе расппеваются с помощью общей музыкальной гаммы – слышна синхронность. Но истинный музыкальный потенциал проявляется в том случае, когда хор открытым полным звуком берёт гармонические аккорды. Так как же мозг создаёт гудение и согласовывает работу, и что при этом должно делаться со связью? Эта музыка, как мы говорили, не химическая, а результат химических взаимодействий, которые приводят к тому, что вы можете назвать разновидностью электрической энергии. Электроны – не единственные частицы, составляющие электрический ток, который во всех теориях человека является очень упрощенным представлением. Существуют сотни субатомных частиц, которые составляют электрический ток. Движение этой энергии происходит волнами по той же самой причине, по которой имеет волны масса воды. Для того, чтобы вообще должно было произойти движение, нужно сжатие и освобождение, а затем – столкновение и отталкивание. И как это способствует связи? Если хор является только фоном, его дополняет голос солистки. Она находит свои ноты более точно, когда бас берёт аккорд вместе с нею. Она дотягивает до высоких нот более уверенно, если после неё вступают альты, перекрывая её вздох, когда она берёт новое дыхание. Они являются единой командой, хором, и так же действуют различные частоты вашего мозга. Все они присутствуют вместе, но заметны в разное время, потому что какая-то преобладает. Вслушайтесь внимательно, и вы услышите целый хор.

Мозговые волны, которые вы знаете, различаются, потому что они обеспечивают деятельность различных частей вашего мозга. Не того места, которое вызывает звук, если в него ткнуть, чтобы он был услышан, или того места, которое при втыкании в него электрода заставляет дергаться палец, а всех частей мозга. Они различаются, потому что служат поддержкой связи для совершенно разных процессов, о которых мы вам сообщим. Дельта-волны, заметные только во время комы, являются основными только для тех частей вашего мозга, которые управляют телом, – основными процессами, подобными пищеварению, сердцебиению, регулировке температуры, кровяного давления, и реакциями на грубые раздражители, подобные прямому удару в живот или поднесению горящей спички к кончику пальца. Рыба и черви имеют Дельта-волны, на что каждому следует обратить внимание. Тета-волны, которые становятся явными во время гнева, являются основными для реакции животного на страшные угрозы, когда слепая ярость – единственная надежда, а иногда и спаситель. Тета-волны заведуют мышечным контролем, сосредотачивая ресурсы тела, например,

такие как питательные вещества, в крови для мышц и части нервной системы, отводимые на состояние бдительности. Это – больше, чем химическое содействие, которое поступает от адреналина. Это заставляет нервную систему забыть всё остальное и сконцентрироваться на борьбе. Действие полтергейста иногда связано с энергией Тета-волн, и не случайно, поскольку иногда ум мысленно, также как и физически, откладывает все в сторону, чтобы остаться в живых.

Альфа-волна, принадлежит той части вашего мозга, которая имеет дело как с духовной сферой, так и с физической. Его части – все вместе – образуют его восприятие или стремятся к под-сознанию, где всегда записывается реальная история, и прислушиваются к нему. Медитацией занимаются в Альфа-ритме, который свойственен также гипнозу и сну, когда возникают сновидения. Всё данное глубокое понимание природы мира отвергается, однако, другой частью мозга разумного человека, рассматривающего волны мозга бдительно и настороженно, которая поддерживается Бета-волнами. Бета-ритм обеспечивает физическое существование людей, обрабатывая то, что воспринимают чувства, и делясь этим с остальной частью мозга. Бета-ритм – основной. Нет нужды узнавать о более глубоком значении связей или о том, что знает дух, нужно быть только здесь и сейчас, и не следует быть озабоченным всей этой второстепенной ерундой. Мозг при Бета-ритме помогает существовать прожить день, находить достаточное количество еды и избегать наводнения или огня. Как говорится, в сущности, днём сейчас нет времени на сны, мы получили жизнь, чтобы беспокоиться о ней. Именно поэтому мозг в Альфа-ритме усваивает ночью, когда существо в безопасности, и имеет время для такой чепухи, как загадки, которые задаёт Вселенная.

Кома

Врачи очень обеспокоены состоянием коматозных пациентов, поскольку им, по существу, ничего не остаётся делать, как только ждать. При инфекции врач может пробовать разные антибиотики или использовать термолечение (нагревая тело до температуры, едва достигающей температуры сворачивания крови), улучшать диету пациента и возможна даже работа над их психологическим состоянием, чтобы повысить иммунную реакцию. Но кроме ухода за телом человека, для коматозного пациента ничего нельзя сделать. Человеческие доктора не уверены в причине, поскольку если кома почти неизменно наступает после тяжёлого физического удара по голове или химического нарушения в теле, она часто сохраняется намного дольше после того, как причина была устранена. Имелись случаи, когда пациент в течение ряда лет явно находится в глубокой коме, а затем однажды просто просыпается. Когда его спрашивают, осознавал ли он что-нибудь в это время, пациент оказывается в затруднении. Какие причины вызывают кому, и в какого рода месте находился пациент во время коматозного состояния?

При коме действует тот же самый механизм, который применяем мы, инопланетяне, во время визитов, когда визит мы записываем только в подсознание. Это – химический барьер, и он может быть поднят так же внезапно, как мог быть поставлен – в течение минут. Благодаря применённой в прошлом генной инженерии человеческое тело имеет перекрывающиеся уровни мозга с наименее хорошо сформированным сознательным мозгом (вследствие чего одна и та же функция может контролироваться разными уровнями мозга – прим. перев.). Используя компьютерную аналогию, можно сказать, что подсознательный мозг – аппаратный (по каждому каналу идёт свой сигнал), а сознательный – программный (по каждому каналу могут проходить разные сигналы и программы). Если в химических соединениях, заполняющих тело, недостаёт некоторых компонентов, сознание не становится активным, точно так же, как компьютер без программного обеспечения не может, конечно, обрабатывать данные – лампочки горят, вентилятор гудит, но ничего не происходит. Части тела, которые подсоединены аппаратно, продолжают работать – происходит сердцебиение, дыхание, рефлекторные действия, пищеварение. Контактёр во

время визитов, конечно, не входит в коматозное состояние, поскольку мы *корректируем* химию тела так, чтобы подсознание функционировало, но сознание не действовало. Контактёры не *забывают* свои посещения, поскольку они никогда не были записаны в сознательный мозг. Вернее, воспоминание *формируется* в сознательной памяти из подсознательной. При коме пациент иногда достигает такого состояния, во время коротких возвращений, происходящих волнами. Они могут быть активными и даже проговариваться и разговаривать, но позже помнить этого не будут.

Возвращение для коматозного пациента затягивается в том случае, когда имеется подсознательное желание избежать действительности, в которую нужно возвратиться. Для тех, кто в этом сомневается, мы указали бы на фугитивные состояния, моделирующие частичную кому, при которых пациент не может вспомнить чего бы то ни было из своего прошлого. Части мозга отключены, и врачи единодушны в том, что фугитивные состояния являются психологическими. Здесь состав химических соединений у пациента изменён для отключения сознательного мозга, чтобы после выхода из фугитивного состояния у них не осталось никакой *сознательной* памяти о том, где они были. Поскольку сознание во время фугитивного состояния не было подключено, пациент не имел также доступа к блокам памяти о прошлом. Подсознательные блоки памяти *были*, конечно, доступны, и пациент очень хорошо знал избежавшиеся в прошлом определённые участки, для того чтобы не останавливаться на прошлом. Подсознание имеет дело с тем, что у него под рукой – здесь и сейчас – поэтому в фугитивном состоянии человек не ворчит на то, что временно забыто.

Действительно коматозные пациенты менее живые, чем находящиеся в глубоком сне. Они пропускают время. После повреждения они выходят из этого состояния, чтобы оценить окружающий их мир. Как и обморок, кома служит определённой цели, уводя человека из той ситуации, в которой он мало что может сделать. Когда пациенты постепенно выходят из комы, они могут решить, что не желают возвращаться, и послать себя *обратно* в кому. Наш совет тем, кто стремится вернуть какого-то любимого человека – нужно говорить ему искренне о той ситуации, с которой пациент может быть вынужден будет встретиться. Честность лучше всего, поскольку возвращающийся пациент в любом случае находит в этом опору. Говорите свободно о том, что пациенту придется увидеть, об изменении обстоятельств, новых условиях, о которых пациент не знает. Если пациент не слышит всего этого, то его воплощенный дух *слышит* и он говорит заново возвращающемуся рассудку вполне понятно.

Вместимость мозга

Часто говорят, что люди используют только 10% способностей мозга. Это ерунда. Если мозг развит в результате потребности, то зачем было приводить его в бездействие? Несомненно, мир сегодня требует *большей* работы мозга, чем в прошлые века и, пожалуй, все части мозга должны быть заняты. И это действительно так.

Люди составили карту мозга наилучшим доступным им способом, документируя реакции замеченные во время операций на мозге и возможности, потерянные в результате поврежденный мозг. Они, таким образом, знают *часть* функций, которые выполняет мозг, но озадачены всем этим серым веществом, которое, как кажется, не выполняет никакой работы. Бывают случаи прекрасного функционирования и, при этом, человеческий мозг кажется фактически отсутствующим, как и случаи, когда пораженные энцефалитом дети вырастают во взрослого с нормальными способностями. Часть человеческого мозга обслуживает функции органов, что становится очевидным если мозг получает повреждения в зонах, контролирующих сердце и другие органы. Жизнь останавливается. Но эти части мозга более старые, лежат в основе мозга и ни в малейшей степени не вовлекают большие и более новые его секции. Люди также

знают, что они могут неплохо жить с одной *половиной* мозга, правым или левым полушарием, если оставшаяся половина цела. Как и в случае с другими жизненно важными органами, эволюция выбрала особей, которые могли пережить потерю чего-то. Как следствие, двойные глаза, двойные уши, двойные почки, двойные легкие, двойные конечности, двойные яичники и двойной мозг. В случае целостности функционируют оба органа, таким образом, обе половины мозга интенсивно работают как члены одного коллектива, сообщаясь через массу соединений между ними.

Люди озадачены количеством серого вещества, которое не имеет никакой видимой функции. Если человек может пережить потерю половины мозга, и больные энцефалитом могут функционировать с минимальным мозгом, тогда нет ли тут избыточных способностей мозга? Это предположение основано на *кажущейся* нормальности людей живущих с уменьшенным размером мозга. Люди ходят, говорят, смеются над шутками, не забывают чистить зубы – видимая нормальность. Однако, поскольку большинство полагает, что удивительно то, что эти люди вообще не в коме, они редко, забывая про удивление, проверяют их полные способности. Женщина только с одним яичником все еще имеет месячные, поскольку каждый из них имеет более чем достаточное количество яйцеклеток и менопауза происходит по истечении времени, а не по причине истощения. Единственное легкое или почка обслуживает организм в нормальных обстоятельствах, но под давлением возникает явная недостаточность. Так и когда уменьшенный размер мозга все же позволяет некоторому лицу учиться, хорошее обучение делает это регулярной практикой – когда возникает напряжение – обнаруживается недостаток способностей.

Каждая сложная концепция построена из большого количества умственных строительных блоков и каждый из этих строительных блоков аналогично составлен из большого количества частей. Дети собирают эти блоки вместе, элемент за элементом, часть за частью, и, в конечном счете, приходят к точке, где они могут структурировать абстрактные концепции. Концепция гравитации понимается в школе потому, что малыши бросают кусочки еды, сидя на высоком стуле в очаровании от того, как они шлепаются и подпрыгивают на полу. Малыш, начинающий ходить, наблюдает птиц, борющихся с тяготением биением крыльев, но находит, что махание руками его не поднимает, и ребенок, строящий башни и арки из строительных блоков обнаруживает, что арка может и не удержать вес над ней. Все эти концепции строят *абстрактную* концепцию гравитации.

Уменьшенные мозговые способности позволяют несчастному смеяться когда смеются другие, поскольку смех заразен, особенно если он не хочет быть отчужденным. Маленькие дети смеются, если не понимают шутку? Уменьшенная способность не позволяет *создать* шутку не из под палки, *построить* абстрактную концепцию, если она еще не была построена. Таким образом, поврежденный мозг может продолжать выполнять старые функции там, где связи и структуры не были потеряны, но время для него останавливается там, где должны быть построены новые абстракции. Слишком много мостов смыто, поэтому место назначения никогда не будет достигнуто. Абстрактные концепции, интуиция, планирование на длительный период, адаптируемость – *это* все то, что поддерживается этим "незанятым" серым веществом, и это *не* бесполезно.

EQ

Тесты на интеллект все более и более расширяются в области, имеющие отдаленное отношение к интеллекту. Интеллект это *мысли*, размышления, концепции. Мысль может быть разделена на память, на способность объединять воспоминания вместе, способность извлекать концепции из большого количества воспоминаний, способность получать логическое заключение, способность рассматривать будущее и строить планы, и достаточную вместимость, чтобы делать большинство из этого одновременно. Мысль – это *не* способность соответствовать общему

тону или изображать и пересказывать то, что только что видел или слышал и способность быть приятным и соблюдающим социальные установки. Там, где такие способности часто помогают индивидууму и даже принимаются за признаки интеллекта, это происходит благодаря тому, что общество ожидает от своих членов именно этого, но не реальной интеллектуальной работы. Является ли маленькая девочка, которая часто передрозвивает жесты и фразы матери яркой или подражающей? Последнее.

По-настоящему глубокий интеллект редко признается таковым теми, кто имеет меньший интеллект. Яркий ребенок кажется рассеянным, может забывать зашнуровать свои ботинки, делает ошибки при выполнении простых задач, не боится быть один и быть наедине со своими мыслями. Глупый ребенок не может найти ничего лучше, кроме копирования и, поскольку это приносит ему аплодисменты, делает это часто. Это не подразумевает, что яркий ребенок имеет меньшее значение Эмоционального коэффициента, называемого EQ, это просто означает, что он умеет делать что-то лучше. В ситуации, которая безошибочно проверяет способность индивидуума сочувствовать и различать по-настоящему эмоциональный призыв к людям, яркий ребенок будет обычно поступать также, если не лучше, чем индивидуум среднего интеллекта.

Телекинез

Многие физические силы природы человек не видит. Ветер, отклоняющий деревья в сторону, магнитные поля, захватывающие намагниченные предметы в кучу, и даже силы гравитации – для человека невидимы. То, что человек мог бы двигать объекты силой сосредоточения своего ума, считается лишь областью сверхъестественного, потому что это случается редко и происходит неконтролируемым образом, не позволяя ученым зарегистрировать и исследовать это явление. Данный феномен *не контролируется* людьми, несмотря на то, что утверждают некоторые йоги. Человек устроен не так, чтобы сделать возможным проявление преднамеренных телекинетических способностей, и то, что они случаются, бывает только благодаря скрытым способностям, которые могут вызываться лишь ненадолго, сопровождаемые обычно взрывом гнева.

В 4-й Плотности способность поднимать себя (левитировать) или передвигать другие объекты присутствует и является умением, которое может совершенствоваться. Это является особенностью интеллекта, которая проявляется либо естественным образом у воплощающихся сущностей тех видов, которые достигли 4-й Плотности, либо создается с помощью генной инженерии у тех видов, которые будут так воплощаться. Мозговые волны, которые делают возможной левитацию или перемещение объектов, могут быть сфокусированы точно так же, как могут фокусироваться *на* цели телепатические мыслительные процессы. В настоящее время механизм ни одному человеку не понятен, но это одна из сотен физических сил, подобных силам гравитации и отталкивания. По существу, поток этих энергий фокусируется *под* объектом, который нужно поднять, а если объект должен быть перемещен, то его распределяют неравномерно. Перемещаемый объект, по существу, немного поднимается, чтобы устранить трение, а затем толкается в желательном направлении с помощью создания с одной стороны слегка большего уровня левитации.

12-я Планета

Термин 12-я Планета, с научной точки зрения не точен, но имеет отношение к истории и широко употребляется в книге, которую написал Сичин, и названную *12-я Планета*. В этой книге он объясняет, что древние посетители с этой блуждающей кометы полагали, что Луна была планетой, и считали Солнце первым в ряду планет. Периодические земные катаклизмы, вызываемые 12-й Планетой, происходили вечно, начиная с тех пор,

когда Земля была холодной и безжизненной. Так как это утверждение вызывает в некоторых умах вопросы, позвольте пояснить. Земля была холодна, поскольку Солнце ещё не светило. Все эти вопросы относятся к области астрофизики, и подробно обсуждать их здесь не уместно. 12-я Планета или гигантская комета, заняла свою нынешнюю орбиту около Солнца в результате действия гравитации и движения, источники которых находились в той области, которую некоторые из Землян относят к большому взрыву. Это был, фактически, лишь небольшой взрыв, впрочем, представлявший собой локальное событие.

Орбита 12-й Планеты длинная и узкая. Эта форма не зависит от гравитационных и орбитальных вопросов в пределах вашей Солнечной системы, а зависит от большой схемы, которая создает такие условия, что обратный ход в вашу Солнечную систему является лишь малой частью маршрута. Почему 12-я Планета проскакивает так далеко от вашей Солнечной системы, и почему выполнив его, стремится вернуться?

Есть баланс между притяжением вашего Солнца и другого, невидимого вами, но, несмотря на это, существующего и действующего. Неспособная обосноваться на орбите вокруг только одного из них из-за инерции и первоначально принятого пути, 12-я Планета бесконечно путешествует между двумя этими силами. Она захвачена. Путь 12-й Планеты таков, что она проводит большую часть жизни снаружи – в темном космосе, медленно двигаясь от одного громадного рывка до другого. Так как она сейчас приближается к одному из этих громадных рывков, к вашему Солнцу, являющемуся одним из фокусов, она набирает скорость, и достигает максимальной скорости, поскольку она подвергается притяжению. Пройдя (мимо Солнца), она будет теперь испытывать двойное гравитационное притяжение в одну сторону, и быстро переключится на другое направление – обратное, точно также быстро удаляясь почти по тому же пути, который приняла. Снаружи в космосе, снова пойманная между двумя гигантами, которые господствуют в её жизни, на несколько тысяч лет устанавливается спокойное движение, чтобы затем только пронестись таким же образом вокруг двойника Солнца и направиться обратно к вашей Солнечной системе.

Магнитное поле

Хотя некоторые ученые утверждают, что магнитное поле Земли в последнее время ослабевает, это, конечно, не так. Они истолковывают это явление неправильно. Магнитное поле Земли не ослабевает, оно меняет курс или направление, и поэтому Рассеяно *Scattered* и не регистрируется их приборами тем же старым способом. (Термин "рассеивание" следует, наверное, понимать так, что если обычно все силовые линии магнитного поля Земли, которые замыкаются между полюсами, распределяются более или менее равномерно, то при приближении другого сильного магнита – 12-й Планеты, в распределении линий, т.е. у потока частиц, создаётся неравномерность, они отклоняются в сторону – прим. перев.) Это является ранним индикатором той великой неразберихи, которую 12-я Планета скоро принесёт на Землю во время сдвига полюсов. Другой способ описать такое рассеяние – научный термин "основная частота резонанса". Это – лишь другое название магнитного притяжения – силы притяжения ядра Земли, регистрируемая приборами. В сердечнике прибора, сделанном из железа или какого-то другого высокочувствительного материала, посредством протекающего через провода электричества создают магнитное поле. Возникающее электромагнитное поле может либо входить в Землю, либо быть направленным на пересечение магнитного поля Земли под прямым или под любым другим определённым углом, который желателен учёным. В зависимости от силы собственного магнитного поля Земли, поле, созданное приборами таким образом нарушается или ослабляется. Это ослабляющее нарушение, отмеченное учеными, является только другим видом индикации рассеивания внутреннего магнитного поля Земли (следует понимать, видимо, что прибором индицируется суммарное магнитное поле – собственное и поля Земли, и если

сумма стала меньше, значит проекция поля Земли на направленные собственного поля прибора, которое вдали от полюсов обычно выбирается горизонтальным, стало меньше – прим. перев.).

Мы утверждали, что нагревание ваших мировых океанов связано с увеличением образования завихрений, продолжающегося повсюду в ядре Земли. Даже примитивные люди интуитивно знали, что ядро Земли не твердое. Расплавленная лава – явное тому свидетельство. Даже в спокойные времена жидкая горная порода, которая находится под корой поверхности Земли движется в разные стороны, точно так же, как в океанах движутся течения. Океаны не просто подвержены влиянию изменения температуры от контакта с расплавленной лавой на океанском дне или влиянию температуры воздуха, но до определённой степени также и напору преобладающих ветров. Наиболее существенно океаны перемещаются туда и сюда гравитацией Луны и тел других планет. Если вода однажды приведена в движение, она имеет тенденцию сохранять это движение в течение некоторого времени, из области высокого давления вода рассредоточивается к областям низкого давления, так же, как воздух в атмосфере. Аналогично ведёт себя расплавленная горная порода в ядре Земли, подчинённая влияниям – гравитационным – от тел других планет, а также и магнитным, поскольку в составе расплавленной горной породы содержатся такие элементы, как железо, подверженное магнитным влияниям. В расплавленной горной породе образуются токи и потоки, и они бывают спокойными и равномерными или энергичными и приводящими к внезапным всплескам. Рассеяние ориентации магнитного поля Земли – это просто еще один индикатор таких явлений.

Примечание: добавлено 24 августа 2002 года во время сеанса прямой связи с ZetaTalk на IRC.

Земной магнетизм сейчас нарушается, хотя в течение тысяч лет он оставался стабильным. Подвергающееся сейчас взбиванию ядро, которое сильно развернётся во время сдвига полюсов, должно затем перестроиться (и в физическом и в магнитном плане – прим. перев.), и предполагается, что множество его частей медленно найдут в образовавшемся месиве своё место. Это приведёт к нескольким десятилетиям существования неправильного магнитного поля, и к этому времени все группы оставшегося человечества перейдут с компасов на другие средства ориентации. Магнитное рассеяние уже вынуждает человечество переходить на альтернативные средства определения направлений. Такое происходило всегда, поскольку в прошлом бывал необъяснимый отказ компаса или изменчивое колебание стрелки магнита в горизонтальной плоскости, поэтому на всякий случай всегда наготове была ориентация по звездам или ручное управление. Таким образом, человеку с улицы мало что можно будет сказать про ориентацию, поскольку большую часть времени магнитное поле будет направлять стрелки компасов, а когда этого происходить не будет, он пройдёт через этот период как через один из тех бывших изменчивых периодов или будет считать, что компас отказал. Поэтому за несколько недель до сдвига, когда все будут смотреть на небо, указывая туда пальцем, вы обнаружите, что не будет никаких упоминаний об экстремальных магнитных отклонениях. Но к тому моменту это никого заботить не будет.

Гравитационное Поле

Примечание: записано 3 августа 2002 года во время сеанса прямой связи с ZetaTalk на IRC. Планета X и 12-я Планета – это одно и то же.

В своих отношениях с гравитацией человечество предполагает постоянное воздействие от данной массы. Используемые им математические зависимости строятся в соответствии с тем, что большая масса имеет большее притяжение, и его практические исследования на поверхности Земли этому не противоречат. В последние несколько лет человечество обнаружило, что его зонды не ведут себя согласно математике, описывающей гравитацию, не находя этому объяснения. А Недавно Recently его

зонды передали ему данные об эффекте, который *должен* изменить форму Земли в соответствии с зарегистрированным у поверхности изменением гравитационного притяжения, но замеры не подкрепляют такого изменения формы. Что произошло, что изменилось гравитационное притяжение Земли в той степени, что такое изменение стало измеримым из космоса? Теории человечества включают в себя изменения в ядре Земли, поскольку они не могут увидеть любое явное изменение формы земного шара. Как мы утверждали, гравитация – это поток материальных частиц, выстреливаемых из массы мощным потоком, как из квантового ускорителя, и медленно дрейфующих обратно к поверхности объекта. Этот поток дрейфующих обратно частиц и создает явление гравитации, притягивающее вниз, а поскольку выбрасываемые частицы проходят *между* атомами, то они с ними не взаимодействуют.

Планета X приближается в настоящее время из точки, находящейся всего лишь чуть ниже плоскости эклиптики, оказывая гравитационное притяжение, которое мы описали, как возмущающее установившееся равновесие. Человек смотрит вокруг себя и делает в отношении создавшегося положения вещей допущения, а когда положение вещей изменяется, то он шокирован и не может объяснить этих изменений. Он не *понимает* причин создавшегося положения, его объяснения *не верны*, но когда мы ему для пояснения сообщаем, что равновесие нарушилось, то он возражает. В этом случае дело обстоит так, что существует поток гравитационных частиц, обычно связанный с Солнцем и другими планетами, и считающийся человеком *нормальным*, а теперь в направлении Эклиптики образовалась ощутимо заметная добавочная тяга, заставляющая гравитационные частицы двигаться в этом направлении и *возвращаться* с этого направления.

Почему же другие планеты, такие как Юпитер, не вызывают такого отклонения силы гравитационного притяжения? Масса Юпитера, оцениваемая как X, вычислена на основе создаваемых им возмущений, когда он проходит мимо других планет или сближается с ними. Человечество предполагает, что эти возмущения всецело вызваны *гравитацией*, понимая только малую долю тех влияний, которые планеты оказывают друг на друга. Существует множество потоков разных частиц, и в зависимости от состава данной планеты, она может отталкивать, притягивать или не затрагивать другую планету. Марс очень мал, газовые планеты недостаточно массивны, и кроме самой Земли Солнце – это единственный фактор, воздействующий на равномерный гравитационный поток. Солнце, выбрасывающее наружу своё вещество, *противодействует* любому дополнительному притяжению, создаваемому гравитационными частицами, таким же образом, каким солнечный ветер воздействует на хвосты комет. Действительно ли Планета X настолько массивна, что находясь за орбитой Плутона, создаёт такое сильное притяжение, которое может вызывать изменение потока гравитационных частиц в Земле? Да, подобным же образом действует магнитный поток, потому что распространение магнитных полей намного *превышает* те пределы, которые представляет себе человечество. Это недавно отмеченное изменение гравитации будет не *последним* доказательством, что чудовище движется, и скоро нанесёт огромный урон вашей мирной планете.

Равновесие

Если большую часть времени медленного движения между Солнцем и его мертвым двойником 12-я Планета затрачивает на проход средней точки своей длинной и узкой орбиты, то как происходит, что она может влиять из этой воображаемой нейтральной точки на планеты и луны солнечной системы, когда это просто медленное движение? Внешние планеты были открыты только потому, что у орбит известных планет были обнаружены и проанализированы небольшие возмущения, указывавшие на наличие другого тела, движущегося далеко снаружи. Но для проходящего объекта эти возмущения фактически прямой линии пути были чрезмерными (по сравнению с возмущениями, вызванными только взаимным влиянием планет при

их сближении – *прим. перев.*), поскольку путь этих внешних планет проходил с одной стороны в другую (мимо относительно неподвижного положения, в котором находилась 12-я Планета – *прим. перев.*), вызывая, таким образом, более заметное перемещение возмущаемых тел. Помимо возмущений всех планет солнечной системы в сторону Ориона, в направлении приближающейся 12-й Планеты, существует другое, хотя небольшое, но твёрдое доказательство того, что 12-я Планета существует. Но поскольку в несколько оставшихся коротких лет она начинает свой проход, такие ощутимые изменения становятся очевидными. Ядро Земли нагревается, пласты мелко сотрясаются в стыках как при хихиканьи, поэтому сотрясение в одном из них рикошетом отдаётся в соседнем, и вулканическая активность увеличивается, поскольку по всему ядру Земли происходят завихрения. Отмечено, что один из спутников Юпитера – Европа, также нагрелась. Как же может настолько удалённый объект воздействовать на планеты и луны?

Человеческие теории, касающиеся движения планет по своим орбитам и их расположения, основаны на учениях, которые имеют, фактически, недостаточную базу. Когда начала формироваться солнечная система, всё, якобы, было брошено в том же положении, и всё движение с возникающей в результате него центробежной силой поддерживается в том же виде. Как мы уже объясняли, это – вздор, и человеческие теории не в состоянии объяснить подавляющее большинство факторов, которые в действительности поддерживают движение солнц и солнечных систем вместо равновесия, устанавливающегося после любого локального Большого Взрыва. Человечество смутно представляет, почему все планеты выстраиваются в плоскости эклиптики, хотя очевидно, что на них действует поток частиц (выбрасываемых Солнцем – *прим. перев.*), и планеты находятся в их обратном потоке. Магнитное поле Земли ориентируется не в случайном направлении и не просто окружает Землю. Оно уходит далеко за пределы солнечной системы – к нескольким близлежащим системам других солнц и дальше. Гравитация, которая удерживает планеты вблизи их Солнца, но также и сохраняет их порознь силой отталкивания, – мало понятна людям, не сумевшими истолковать это явление в контексте потока движущихся частиц. Они всё ещё без всякого основания цепляются за теорию, будто у Солнца происходят инверсии магнитных полюсов, поскольку это может объяснить, почему на коре Земли имеются несомненные следы блуждания полюсов, хотя очевидным объяснением является сдвиг полюсов, и Хэпгуд уже давно представил эту гипотезу. Таким образом, они не могут ощутить равновесия в солнечной системе, поскольку есть ещё так много основных влияющих факторов.

Когда 12-я Планета проходит среднюю точку орбиты, равновесие существует. Когда же она начинает приближаться, некоторые потоки частиц изменяются, и поскольку эти потоки частиц огибают Землю и влияют на неё и на другие планеты системы, эти изменения становятся очевидными. Гравитационные и магнитные частицы – лишь два из общего количества потоков, на которые оказывается воздействие. Далее, если произвольно взятое равновесие считается само собой разумеющимся, его *изменение* становится заметным. Таким образом, тот факт, что Земля вращается, имеет определённую температуру ядра, её ось ориентирована в определённом направлении, считается *нормальным*. А когда её температура повышается, то это *наблюдается* и вызывает комментарии. Почему бы температуре *не* повыситься, если ядро теперь притягивается в большем количестве направлений, имеет более высокую активность и поэтому выделяет большее количество тепловых частиц. Магнитная диффузия (уменьшение напряжённости магнитного поля, измеряемого на поверхности Земли – *прим. перев.*) – это ещё одно замеченное *изменение*, но его легко объяснить тем обстоятельством, что приближается ещё одна магнитная планета, поэтому всё большее число магнитных частиц перетекает туда, а около Земли остаётся меньше. Таким образом, при подходе 12-й Планеты каждое изменение *вызвано* не таким уж большим количеством причин, и почему человечество изумляется, остаётся загадкой. Оно спит, и проснётся только тогда, когда сдвинется с места! Итак, приближение 12-й Планеты подтверждается изменениями, происходящими в солнечной системе, потому что

когда она движется из воображаемой нейтральной точки в средней части своего пути, чтобы начать новый проход, то меняется существующее *равновесие*, изменяется статус-кво. Это равновесие следует рассматривать как сеть, раскинувшуюся наружу к другим частям Вселенной и охватывающую не только местную солнечную систему, но и галактику. Почему галактики остаются там, где находятся? Это дело не локального характера!

Примечание: добавлено 24 августа 2002 года во время сеанса прямой связи с ZetaTalk на IRC.

Мы заявляли, что Планета X ещё издали нарушит равновесие Земли и равновесие других планет, а также их лун. При объяснении этого процесса мы говорили, что человечество слабо сознаёт, что *означает* равновесие в солнечной системе, мало понимая вызывающие его факторы. Мы утверждали, что человечество считает, что из-за центробежной силы, (уравновешивающей силу притяжения) планеты остаются на своих орбитах и их движение стабилизировалось уже давным-давно, и у них нет никаких объяснений для возникновения эклиптики или устойчивых и ненарушающихся орбит планет. Мы говорили, что если бы человечество поняло все факторы, участвующие в равновесии солнечной системы, происходящие изменения его бы не удивили, но пока оно далеко от понимания, что нарушение равновесия – это реакция на приближение Планеты X.

Но вопрос здесь правомерен в том, почему Земля может продолжать испытывать воздействие, выражающееся по существу в магнитной диффузии, если *между* Землей и Планетой X встанет оказывающее огромное магнитное влияние Солнце. Разве оно не выполняет роль буфера? Не возвратится ли в течение этого времени магнетизм к норме? Нарушенное равновесие – это вещь *не* простая; связь, возникающая между планетами (в результате воздействия постороннего тела) такова, что её прекращение возвратит всё к тому положению, которое человек считает нормальным. Нарушенное равновесие включает *многие*, – фактически, тысячи медленно накапливающихся и распространяющихся факторов, воздействующих во всех направлениях, расходящихся в разных направлениях и затем возвращающихся. Человечество пока не осознаёт потока частиц, считая гравитацию присущей любой массе силой, а не потоком, а магнетизм – свойством, по необъяснимым причинам создающим магнитные поля. Поэтому когда Земля движется так, что между Планетой X и ней самой оказывается Солнце, всё множество факторов, действующих *повсюду* в солнечной системе, продолжает по-прежнему отталкивать и притягивать, и по-прежнему равновесие остаётся нарушенным. (Здесь говорится о суперпозиции – наложении действий различных сил, Солнце, конечно, не может компенсировать или нейтрализовать влияние Планеты X – это понять просто – *прим. перев.*)

Статус-кво

Резонанс

Примечание: записано во время дебатов на sci.astro в 2001 году. "Планета X и 12-я Планета – одно и то же".

Магнитное поле Земли ослабевает по отношению к тому большому уровню, который был, по оценке, 2000 лет назад. Глубинные землетрясения, которые между 1985 и 1995 годами стали возрастать почти по экспоненте, охватили пласты Земли так, что землетрясение в одном пласте рикошетом передаются в другое место, и начинает распространяться, входя в статистику землетрясений и занимая на карте определённую площадь. Погода на Земле изменялась от немного необузданной до побивающей все рекорды, зарегистрированные при регулярном наблюдении, становясь настолько эксцентричной, что об этом побитии зарегистрированных рекордов больше никогда не упоминается. На Земле активными становятся большее количество вулканов, чем в любое другое время, сведения о котором со-

хранились в памяти человека. И хотя океаны нагреваются вверх ото дна, ледники тоже отступают в поразительном темпе. Вращение Земли замедляется, так что полнолуние кажется теперь наступающим преждевременно. Но разве только Земля испытывает такое воздействие со стороны движущейся к солнечной системе Планеты X после долгой задержки, которая происходила, по существу, в середине между двумя фокусами?

Земля с Марса может казаться спокойной, поскольку на расстоянии будут видимы немногие из этих признаков. Расплавление льда – заметное, и это же было отмечено на Европе – спутнике Юпитера (размер Европы такой же, как размер Луны – *прим. перев.*). Замедление вращения также было бы замечено, но до тех пор, пока оно не станет критическим, измерить его на расстоянии было бы трудно. Какие воздействия могут ожидать у других планет, которые вместе с Землей составляют солнечную систему, если Планета X приближается?

- Меркурий, как и Земля, имеет магнитное ядро и наклонён в том же самом направлении. Если бы Планета X должна была пройти на расстоянии 14 миллионов миль от Меркурия, как она намерена пройти в 2003 году мимо Земли, Меркурий испытал бы сдвиг полюсов, хотя на этой мертвой планете нет никакой жизни, чтобы об этом тревожиться. Замедление вращения Меркурия из-за магнитного влияния Планеты X во время её приближения также произойдёт.
- На Марсе есть свидетельства прошлых сдвигов полюсов, как знают ваши ученые из отчетов НАСА. Будет ли такое же воздействие во время наступающего сближения? В прошлом, когда Солнце имело большую массу, Планета X проходила через Пояс Астероидов, создавая большие столкновения, о чём свидетельствует мусор, находящийся в этом поясе. При её проходе вблизи Марса, который был в то время теплой планетой с жидким ядром, у него иногда происходил сдвиг полюсов, но теперь он далёк от такой травмы, что делает его привлекательным при сдвиге на Земле как пункт эвакуации для НАСА и для элиты, которая правит и доминирует в НАСА.
- Возмущения орбит внешних планет будут во время прохода ощутимыми. Планеты, которые будут находиться на той же стороне от Солнца, где расположена точка прохода, будут затянута в это и будут стремиться либо покинуть, либо достичь стороны прохода, замедлятся или ускорятся на своих орбитах, благодаря воздействию дополнительной гравитации. Определяемые множеством факторов, орбиты в основном *не изменяются*, исключая временные возмущения в скорости движения по ним. Если не происходит буквального столкновения с их орбит, планеты имеют тенденцию возвращаться после возмущения к своей нормальной скорости движения вокруг Солнца и вокруг своей оси из-за продолжения действия многих факторов, влияющих на орбиту и вращение.

Возмущения Орбит

Примечание: записано во время дебатов на sci.astro в 2001 году. Планета X и 12-я Планета – одно и то же.

Чтобы понять, почему планеты на орбитах вокруг Солнца занимают именно эти положения, люди должны представить действие тех факторов, которые им ещё не известны, но наличие которых они могут предположить, исходя из поведения этих планет, например, – орбитальная плоскость.

- Орбитальная плоскость, на которой находятся планеты, образуется из-за выброса частиц из середины вращающегося Солнца, как возникли кольца Сатурна вокруг его середины вследствие *потока*, выбрасываемого из вращающегося тела, который затем опять возвращается во вращающееся тело через полюса. Таким образом, планеты *удерживаются* в орбитальной плоскости *на расстоянии* на этой привязи, выбрасываемой из середины Солнца.

- Планеты не уплывают с привязи по кругу к полюсам Солнца, потому что иначе это увлекло бы их в слишком далёкое путешествие от Солнца – гравитационного гиганта, тогда как его притяжение тянет планеты обратно. Гравитационное притяжение здесь можно представить как шнур, протянувшийся от центра Солнца к планете.
- Движение планет вокруг Солнца происходит дружно в направлении по часовой стрелке или против часовой стрелки, благодаря направляющему воздействию, протягивающемуся как рука из ядра вращающегося Солнца и толкающему планеты вперёд. Это направляющее воздействие может представляться как спица колеса.
- Планеты *остаются* в орбитальной плоскости и не делают отклонений в любую из сторон из-за действия, которое мы приписываем вихревым токам. Выбрасывание частиц происходит не только из талии вращающегося Солнца, это происходит с обеих сторон, но с меньшей скоростью, однако, более высокую направленную наружу скорость имеют частицы, выбрасываемые из талии. Таким образом, если вещество, выбрасываемое из середины вращающегося солнца, стремится уходить в стороны, оно оказывается захваченным и утягивается *назад* из-за того, что при более медленной скорости движения вещества по сторонам создаются круговые вихревые токи, которые возвращают его на уровень талии вращающегося Солнца. Эти вихревые токи могут рассматриваться как ситуация, когда плавающий мусор увлекается к центру реки, где возникает самый быстрый поток.
- Планеты находят свою нишу при всех видах воздействия, это касается не только факторов гравитации или магнетизма, поскольку имеются тысячи сил, которые влияют на расположение тел, имеющих возможность свободно перемещаться в пространстве в любом направлении. Вход в орбитальную плоскость новой планеты может привести как к движению имеющихся планет наружу, так и к стягиванию их внутрь, поскольку эта новая планета столкнётся с другими в то время, когда в их полете вокруг Солнца не требуется никакого дополнительного выравнивания, и уже создано равновесие.

Теперь добавьте к этой драме вход Планеты X, совершающую быстрый проход через солнечную систему. Этот вход сначала воздействует на вихревые токи, которые на протяжении от Солнца находятся в большом беспорядке, при котором выбрасываемая наружу привязь сократилась, и поэтому вихревые токи стали создавать более широкие круги. Это заставляет Планету X подтянуться в своём подходе ближе к орбитальной плоскости. При этом она захватывается подталкивающей рукой (упомянутым выше направляющим воздействием), протянутой от Солнца, уводящей её против часовой стрелки, пока она подходит ближе, и повышающей скорость, которую она набрала, взмах руки охватывает её быстрее и сильнее, так что планета во время прохода руки испытывает толчок в спину, по существу, проскакивая над этой рукой. Это вызывает ретроградное (обратное по сравнению с движением других планет) движение Планеты X во время её подхода. Затем она сталкивается с нарастающим потоком выбрасываемого из талии Солнца вещества, в то же самое время всё больше притягиваясь гравитационным полем Солнца. Это заставляет Планету X под воздействием выбрасываемого наружу вещества опускаться ниже эклиптики. В конце концов, когда Планета X подойдёт к точке прохода (точке пересечения с эклиптикой), она пронесётся через солнечную систему под углом 32 градуса к эклиптике, пересекая солнечную систему за 3 коротких месяца. В этот проход влияние на планеты солнечной системы, которые во время движения по своим орбитам почти полностью воспринимают влияние Солнца, будет меньшим. Планета X – это хулиган, локтями прокладывающий себе путь сквозь толпу, а воздействие на тех, кто попадает на её пути, или оказывается достаточно близко, чтобы чувствовать его толчки и пихания прямо, либо косвенно, получается только приносящим неудачу.

Гул

Так как приближается сдвиг полюсов, Земля будет всё больше представлять доказательства сжатия и напряжения своей поверхности – тем, что люди будут ощущать гул. Механизм является, фактически, идентичным, – схлопывание воздушных масс, это тот же самый механизм, который создает гром. Если гром вызывается воздушными массами, разделёнными тем, что является, по существу, вакуумом, созданным в результате перегрева от разряда молнии, а звуки гула от самолёта происходят от масс сжатого воздуха, толкаемого впереди него, прорывающихся обратно для выравнивания давления тонкой прилегающей к корпусу самолёта массой воздуха, то гул, предвещающий катаклизм, вызван вертикальными колебаниями в больших массах воды. Землетрясения, когда пласты сжимаются, измеряются людьми, поскольку трение вызывает тряску, но вследствие выравнивания при каждом сжатии где-нибудь происходит расширение в виде разрыва. Чаще всего эти разрывы находятся под водой, поскольку вода заполняет низко расположенные места. Расширяющаяся трещина не приводит к толчку граничащих пластов, это – тихое выравнивание. Однако, морская вода, стремящаяся заполнить новые пустоты, оказывает влияние на расположенные сверху воздушные массы, образуя разрежение в воздушной массе и заставляя воздух мчаться в него со всех сторон этого разрежённого воздушного пространства, и происходит хлопок!

Вспышки

Сопутствуя гулу, вызванному вертикальными колебаниями масс воды в океанах в ответ на перемещения пластов земли, всё чаще будут появляться световые вспышки, подводя напуганную общественность к чувству, что может произойти взрыв. В то время как гул происходит над водой, то откуда могли бы появиться вспышки от взрывов? Они действительно имеют отношение к гулу, и действительно являются взрывами, и являются из одного и того же источника. Как мы утверждали в объяснении Тунгусского взрыва, в некоторых районах мира под поверхностью находятся в западне большие скопления газа метана, образовавшегося вследствие гниения остатков, захороненных под залежами вулканического пепла или осадочных пород. Точно так же, как на перестройки, происходящие в морском дне, заставляющие хлопать поднимающуюся воду, указывают звуки гула, так и вспышки указывают на перемещения в массах земли, позволяющие выйти метану и при случае вспышкой превратиться во взрыв.

Смена Полюсов

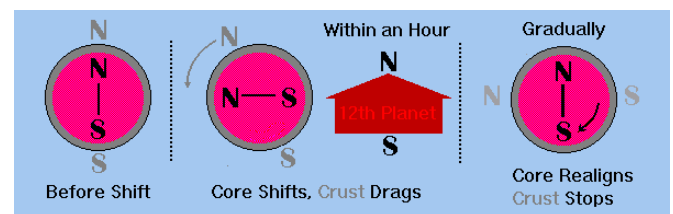

Происходит ли когда-либо во время сдвига полюсов Земли их полная смена? Нет. Полярность Земли, при которой Северный Магнитный Полюс стойко указывает в одном направлении, как будто сфокусированный на какой-то отдаленной точке Вселенной, никогда *не* изменяется. Чтобы объяснить то, что люди обнаруживают в земной коре, они придумали гипотезу, которая является обманом. В этой гипотезе, они предполагают, что кора Земли никуда не перемещается, но она это делает. То, что люди измеряют – это путаница в коре, а не направление Северного Магнитного Полюса. Между сдвигами полюсов, однако, небольшие перемещения Северного Магнитного Полюса проис-

ходят, особенно как раз в период до и после сдвига полюсов – продолжительностью приблизительно в сотню лет с обеих сторон. Гигантская комета разговаривает с Землей издалека. Ученые, которые не занимаются сдвигом полюсов, будут бесконечно спорить о том, что такое полюса, которые перемещаются и переворачиваются, и любое обсуждение с такими учеными должно сперва начинаться с разъяснения предпосылки сдвига полюсов. Иногда во время сдвига полюсов перемещение бывает небольшим, а иногда происходит буквально переворот, когда, как у вас говорят, кора делает 180 градусов. Наступающий сдвиг полюсов будет близок к этому, составив больше четверти оборота. Имея возможность исследовать только кору Земли и отрицая или не зная о сдвиге полюсов, человек может только предполагать, что передвигаются полюса, а не кора.

Инверсии Вращения

Разные проходы 12-й Планеты могут иметь между собой большие различия. В некоторых случаях, как было описано Платоном, Земля, фактически, начинает вращаться в другом направлении, в отличие от предыдущего. Существует множество факторов, которые влияют на вращение, и тех, которые становятся доминирующими сразу после сдвига, который определит направление вращения. Если ядро Земли сильно возмущено после сдвига полюсов, создавшего повсюду под диктатом многих влияний завихрения, вследствие чего нормальное преобладающее влияние ядра на определение вращения приглушается или подавляется вовсе, то вращение Земли может быть продиктовано воздействием факторов окружающей среды. Направление вращения имеет тенденцию к сохранению, поэтому, если вращение начинается в другом направлении, чем нормальное, оно может быть медленнее и, так сказать, противоречить себе. Такие вращения происходят медленнее, чем за 24 часа в сутки, которые вы отсчитываете сейчас. Если вращение согласуется с множеством влияний, выстроившихся последовательно таким образом, что сначала движение разгоняется, а затем быстро выходит из под влияния этих факторов, то вращение может происходить несколько быстрее, чем за 24 часа в сутки, который вы регистрируете сейчас.

Порог сдвига

Если 12-я планета во время своего прохода вызывает сдвиг полюсов на Земле, поскольку является более крупным телом по сравнению с ней, то почему сама 12-я Планета не подвергается сдвигу полюсов, когда она проходит мимо Солнца, которое является более крупным телом, чем 12-я Планета? Магнитные поля как бы наталкиваются друг на друга, когда достаточная близость создает "свалку" частицы. Если есть пространство для потока частиц, то магнитные поля могут существовать рядом, так сказать, "бок о бок", и единственным последствием такого положения вещей будет только увеличение скорости потока, когда поля во время прохода тел легко заденут друг друга. В расположенных рядом полях частицы движутся в одном и том же направлении – от Юга к Северу внутри тела, а затем по дуге от Севера к Югу вне тела, по периферии. То есть потоки от Севера к Югу в расположенных бок о бок полях движутся в одном направлении. Поля, имеющие одинаковое направление осей, тоже не оказываются в конфликте, а объединяются, создавая более протяженный поток сквозь внутреннюю часть обоих тел, а затем тоже более протяженный поток по обратной дуге на периферии.

А во время прохода 12-й Планеты потоки конфликтуют, и плотность потока частиц оказывает сильное воздействие на магнитные тела. Представьте, что Северный полюс – это шланг, из которого хлещет вода с такой силой, что она способна отбрасывать твердые тела. Когда эта сила не может подняться вверх и пройти *через* центр другого магнитного объекта, находящегося перед ней, то она должна найти себе выход. Два магнита, лежащие на столе бок о бок, будут "мирно сосуществовать", если

они расположены достаточно далеко друг от друга. Два или более магнитов, расположенных на одной линии, с лязгом соединятся, "защелкнутся", создавая магнит большего размера, причем Север соединится с Югом. Если не дать двум магнитам соединиться, когда один проходит мимо другого, приближаясь с Юга, то будем иметь силу потока частиц, выходящую из Северного полюса проходящего объекта – поток от Юга к Северу. Этот поток частиц встречается с периферийным или обратным потоком частиц неподвижного объекта – поток от Севера к Югу. В этом конфликте более сильное воздействие оказывается на более слабый поток, который в данном случае (т.е. в случае Земли и 12-й Планеты) является потоком Земли. В сущности, на Землю оказывается такое воздействие, что ее магнитный поток во время прохода 12-й Планеты выстраивается в линию с магнитным потоком 12-й Планеты, поскольку это ослабляет воздействие на частицы.

А теперь зададимся вопросом: испытывает ли 12-я Планета подобное воздействие со стороны Солнца, когда она проходит между Землей и Солнцем? Нет, не испытывает, потому что оказывается подалеке от Солнца благодаря Силе Отталкивания – причина такой коррекции положения заключается в потоке гравитационных частиц. Это более сильный поток, который имеет больший радиус действия, поэтому траектория 12-й Планеты, когда она стремительно пересекает солнечную систему, определяется, главным образом, силами гравитации. Во время прохода поля 12-й Планеты и Солнца параллельны, т.е. это вариант расположения "бок о бок". Несчастливая Земля, слишком маленькая и слабая в этом отношении, не может доминировать и иметь преобладающее влияние ни на размещение, ни на траекторию. И во время прохода с ней обращаются, как с мусором на автомагистрали, который развевается проходящим потоком транспорта.

Наиболее Слабое Звено

Примечание: записано во время дебатов в сетевой конференции sci.astro в 2001 году.

То, что вся Земля может наклоняться в космосе, является положением, запутанным для понимания людьми сдвига полюсов. Люди с детства впитали теорию Ньютона, которая объясняет движение планет, сохраняющих свои орбиты на основании центробежной силы и инерции. Всё это рассыпается, когда формулы Ньютона применяются к вашей Луне, находящейся очень близко, однако слишком большой и перемещающейся слишком медленно, чтобы по Ньютону *оставаться* даже там. Тем не менее, Ньютон прививается людям в школе насильно, поэтому они рассматривают сдвиг полюсов под этим углом и изумляются. По Ньютону Земля и другая проходящая планета должны были еле тащиться, едва проходя друг возле друга, но не воздействовать друг на друга другим образом, кроме гравитации, притягиваясь в том или ином направлении.

Но это неверно в нескольких пунктах.

Величина магнитного поля, измеренная людьми на поверхности коры, которая состоит из отвердевшей лавы, указывающей направление магнитного поля *во время* ее застывания, и поэтому посылающей множество импульсов, чтобы ослабить каждое данное показание компаса. После застывания лавы кора передвигалась, и это – демпфер для *истинного* магнитного поля, исходящего из ядра. Оно гораздо более сильное и простирается в космос намного дальше, чем воображает большинство людей. Как мы объясняли, магнетизм – это поток частиц, как и гравитация. В дополнение к этому, вращение не вызвано каким-то начальным импульсом, воздействовавшим когда-то давно, а вызвано различными компонентами движущегося жидкого ядра, притягиваемыми и отталкиваемыми той или иной силой, действующей в окружающей солнечной системе, и поэтому стремящимися стать ближе или дальше в пределах границ сферы ядра, в котором они находятся. Но не обсуждая эти пункты, проблема сдвига полюсов состоит в том, что является *наиболее*

слабым звеном, проявляющееся, когда магнитные поля сталкиваются.

Является ли оно положением на орбите, которое может быть *наклонным*, чтобы позволить произойти сдвигу полюсов просто вследствие изменений в орбите? Согласно знаниям астрофизиков, возмущения орбиты появляются из-за гравитационного притяжения, а не из-за наклона на орбите. Может, это временное притяжение проходящей планеты ближе к себе другой планеты? Этот параметр не вызвал бы сдвиг полюсов, а привёл бы к временному замедлению или ускорению по пути следования орбиты, также согласно знаниям астрофизиков. Может, это – торможение, замедление вращения из-за дополнительных искусственных озёр вокруг экватора, которое является глупым параметром, выдвинутым людьми, чтобы объяснить едва ощутимое замедление в скорости вращения, увеличивающееся в последнее время? Торможение может вызвать замедление вращения, но не **НАКЛОН**. У людей, обученных в их авторитарических школах мёртвым идеям, нет никакого способа объяснить сдвиг полюсов без открытого и пытливого мышления, – тех качеств, за которые они получают в своих школах наказания и окрики от Пастырей Овец из пользовательской сети sci.astro. Так что упоминание о сдвиге полюсов и его механизмах вызывает чаще всего зевоту, а не вопросы.

В действительности, существует множество факторов, которые удерживают тело на орбите, помимо тех, до которых додумались человеческие астрофизики. Но чтобы избежать перечисления бесконечных параметров, имеющих у бесконечных факторов, позвольте просто заявить, что орбита определяется влиянием *множества* тел и сил, внешних по отношению к самой планете, и таким образом – не является самым слабым звеном. Орбита остаётся прежней и не отклоняется. Гравитация также не могла бы заставить планету наклониться, а скорее притягивает её ближе или, если рассматривать действие противоположного аспекта гравитации, – Силы Отталкивания, отталкивает дальше, а не наклоняет. Мы и люди в этих пунктах согласны, но по различным причинам. Но что удерживает ядро Земли настолько прочно, что оно не может сдвинуть свою жидкую кашу во время прохода другой планеты с магнитным полем? Оно двигаться может, но без влияния на орбиту или на положение относительно других тел, касающееся гравитационного фактора, и оно *движется*. Расположите два магнита вплотную концами друг к другу, и оба они благополучно образуют одну линию. Поместите теперь два магнита рядом (на расстоянии), – оба стремятся двигаться так, чтобы выстроиться в линию. Сделайте один из этих магнитов в несколько раз массивнее другого, и больший в этом движении будет доминировать. Поэтому Земля движется, оставаясь в том же месте на своей орбите, – в точке, где непосредственно происходит проход, северный полюс проходящей планеты (видимо, он будет находиться ближе к Земле – *прим. перев.*) неспешно стремится к южному полюсу Земли, но *проходит* мимо него, увлекая, таким образом, во время прохода её южный полюс и сдвигая его вместе с северным полюсом.

Таким образом, вы имеете блуждающие полюса, магнитные поля застывшей лавы, указывающие во всех направлениях, смещающуюся кору, переносящую мамонтов за полярный круг с зеленой травой в своих желудках, замороженных мгновенно, чтобы быть затем обнаруженными и заставить современного человека задумываться. И поэтому во время такого ближайшего приближения этой очень намагниченной планеты, которая направляется сейчас к Земле с юга, вы имеете нагрев завихряющегося ядра Земли, поднимающийся от *неё* вверх, вызывающий таяние полярных шапок и ледников, которое нельзя объяснить любым повышением атмосферных температур, и магнитное рассеяние, которое, как оценивают люди, при сохранении настоящей скорости *уничтожит* магнитное поле Земли через 1250 лет. Конечно, они не правы в своей оценке, но, по крайней мере, достаточно честны, чтобы подтвердить, что диффузия *происходит*. Приближающийся проход и его влияние на Землю объясняет эти явления, для которых Пастыри Овец из sci.astro никаких подобных объяснений, за исключением смехотворных, не имеют.

Близкий Проход

Этот сдвиг полюсов – особенно сильный, но 12-я Планета подойдёт к Земле не ближе, чем на 14 миллионов миль (22,4 млн. км). В прошлом бывали худшие сдвиги полюсов, но не много. Такие виды сдвига полюсов, как этот, заставляют Землю попытаться сделать поворот почти на 180 градусов. Однако реально коре не удастся сделать этот поворот, потому что ядро отделяется от коры, проворачиваясь на 180 градусов, поэтому кора сделает, приблизительно, только четверть оборота, – сдвиг на 90 градусов. Этот особый сдвиг полюсов вызовет существенное сокращение Тихого океана, разительное расширение Атлантики, и был заранее известен в течение некоторого времени как один из многих серьезных сдвигов полюсов, вот почему Преображение было запланировано на это время.

Если бы 12-я Планета была вдвое дальше – на расстоянии 28 миллионов миль, а не 14 миллионов миль, эффект уменьшился бы на 73%, и ядро пыталось бы повернуться с меньшей свирепостью, и сделало бы поворот приблизительно только на 32 градуса, перемещая кору на эти 32 градуса, потому что скорость поворота была бы медленнее. Если бы 12-я Планета отстояла от Земли на 52 миллиона миль, а не на 28, эффект был бы настолько умеренным, что его можно было бы рассматривать как корректировка текущих полюсов, с взрывами ряда вулканов и мощными приливами, достигающими, возможно, местами высотой 100 футов, но многие места на Земле были бы почти не в курсе, что произошло шатание. В большинстве мест на Земле оно рассматривалось бы как землетрясения средней силы.

Полюса Магнитные и Географические

Почему положение магнитных и географических полюсов отличается, и поскольку географические полюса Земли заставляют отклоняться в стороны магнитные полюса, то нет ли свидетельств, что магнетизм свойственен только Земле? Дело обстоит не так. Не отклоняется ли бегун, выходя на прямую дорожку, в соответствии со своим образом мышления, то направо, то налево? Возьмите скоростного конькобежца, который для сохранения равновесия широко раскачивается вправо и влево, но в действительности движется в прямом направлении. Если бы вы объясняли кому-то, наблюдая этого конькобежца, что нужно определить направление, основываясь на бешеных размахах, когда очевидно, что направление в целом остаётся постоянным? Равно ли при этом направление сумме частей? Или балансу, среднему уровню, – как его считать? Вопрос, представляющий здесь интерес состоит не в колебании Земли, а в том, почему различаются географические и магнитные полюса. Почему так может происходить, особенно если это различие вызывает колебания в магнитной согласованности со всей Вселенной?

После сдвига полюсов вращение Земли начинается опять сразу же, как только эта задира – 12-я Планета – покидает сцену, что происходит в пределах нескольких дней. Ядро Земли, будучи возмущённым 12-й Планетой, повсюду завихряется, находя затем положение своей магнитной стойки снова. Кора Земли к этому времени останавливает своё скольжение и снова присоединяется в гравитационном отношении к большей Солнечной Системе в танце притяжения и отталкивания, который планеты выполняют постоянно. Другие планеты Солнечной Системы находятся в движении, как и Земля. Борьба и толчае возникает опять, и Земля начинает вращаться. Но ядро еще не успокоено, являясь более жидким, чем кора, и ему требуется некоторое время, чтобы устроиться, пока не наступит выравнивание с магнитными влияниями, исходящими отовсюду из окружающей Вселенной. Таким образом, магнитный полюс может окончательно установиться в другом положении, нежели географический полюс, который стабилизируется раньше. Это меняется

при каждом сдвиге полюсов, иногда полюса выстраиваются на одной линии, а иногда – расходятся.

Вообще, вращение в сравнении с магнитным наклоном достаточно близко, при существующем наклоне 23 градуса (это наклон экватора к плоскости эклиптики, отклонение магнитных полюсов от географических по сравнению с этой величиной небольшое – прим. перев.). Последний сдвиг полюсов, во время которого произошёл массовый Исход Евреев из Египта (который, кстати, отмечается праздником Пасхи, а казнь Иисуса Христа была приурочена к очередному празднованию Пасхи – прим. перев.), был сильным и стремительным, а проход так близок и быстр, что океанские разломы были разорваны достаточно широко, чтобы понизить уровень поверхности моря на 16-20 футов (4,8 – 6 м), как было измерено, поэтому сдвиг прекратился, едва начавшись. Это был шатающееся, заклинивающее воздействие на пласты, которые наталкивались друг на друга, рикошетили и разламывались. Поэтому из-за быстрого и сильного характера последнего сдвига полюсов образовалось расхождение между географическими и магнитными полюсами, которое обычно имеет тенденцию не превышать 10 градусов. Мы ожидаем, что в этот следующий проход в большей степени будет происходить выравнивание, хотя это будет за много десятилетий до того, как оставшиеся в живых смогут определить, где находятся южный и северный магнитные полюса, из-за значительного периода времени, нужного для установления ядра и проявления нормального постоянного резонанса.

Блуждающие Полюса

Блуждающие полюса свидетельствуют о предыдущих сдвигах полюсов, но не отражают истинной картины, поскольку много раз полюса оказывались в океанах или в земле, которая впоследствии

погружалась в воду, – в областях, современным человеком не исследуемых. Значительность сдвига полюсов люди измеряют с величиной их расхождения с современными полюсами, тогда как фактической мерой должно служить размещение полюса относительно его положения до сдвига. То, что названо блужданием полюсов, выявлено в результате наилучших усилий человечества, направленных на то, чтобы проследить расположение полюсов, датируя данные, зарегистрированные отвердевшей магмой, которая фиксирует значение магнитного выравнивания. Ледниковые Периоды, наступавшие в северной Европе и Америке, также оставили записи тех времён, когда в этих местах были расположены полюса. Сдвиги полюсов могут быть как небольшими, в несколько градусов, так и быть в самом чрезвычайном случае близкими 180 градусам.

- Если Земля близка к точке прохода, как будет во время наступающего сдвига полюсов ядро Земли утягивает её кору в положение противостояния к магнитному выравниванию с 12-й Планетой, её (Земли) Северный Полюс направлен прямо к югу (12-й Планеты), и там кора остаётся до тех пор, пока ядро постепенно не установится.
- Если сдвиги полюсов настолько малы, что считаются несущественными, значит Солнце занимает положение между Землей и её большим братом – 12-й Планетой.
- Если Земля находится в положении четверти пути по эллиптической орбите (вокруг Солнца) (другими словами, угол между Землей, Солнцем и 12-й Планетой равен 90 градусов – прим. перев.), происходит другая драма, поскольку движение приводит к выравниванию с 12-й Планетой, а не к противостоянию с ней.

Расстояние вносит некоторые отличия, но влияет значительно больше, когда две планеты выстроены при подходе в одну ли-

нию – полюс к полюсу, или находятся бок о бок. При противостоянии полюс к полюсу Северный Полюс 12-й Планеты, по существу, захватывает Южный Полюс Земли и тянет его за собой, поскольку она проходит по прямой, отталкивая при этом её Северный Полюс. При столкновении бок о бок, Земля только подталкивается, чтобы быть выстроенной в линию со своим братом, точно так же, как стремятся выровняться друг с другом маленькие магнитные частицы в железной руде. Положение Земли или 12-й Планеты при любом проходе очень случайно, поскольку зависит от различных влияний, воздействующих на прибытие 12-й Планеты, которая может встретиться в полёте с любым количеством задерживающих влияний. Таким образом, для случаев драматических сдвигов полюсов, когда Земля, по существу, переворачивается вверх тормашками, никакой регулярности проследить нельзя.

Драматические переворачивания бывают редко, поскольку для того, чтобы оказать такое большое влияние, 12-я Планета должна, фактически, пройти между Землей и Солнцем. Это происходит только в 15% случаев сдвигов полюсов, поскольку, хотя это уязвимое положение составляет, возможно, 30% кривой вероятности, диапазон возможностей таков, что Земля при этом может оказываться на противоположной стороне от Солнца так же часто, как и на одной стороне с 12-й Планетой, сокращая этот шанс наполовину. Если Солнце находится между Землей и 12-й Планетой, никакого сдвига полюсов, по существу, нет, а возникают просто напряжения и сжатия в коре, выраженные в виде увеличившихся по частоте и амплитуде землетрясений и проявлений вулканизма. Эта зона безопасности составляет другие 40% кривой вероятности. В оставшихся 45% случаев, отражающихся кривой, испытывается скорее выравнивающий сдвиг, чем смена на противоположное положение. Таким образом, блуждающие Полюса отражают 15% случаев, когда происходит крупные смещения в противоположную сторону, т. е. когда Северный Полюс отклоняется в обратном направлении – в сторону от 12-й Планеты, сбалансированных 45% случаев небольших перемещений с выравниванием, когда Северный Полюс немного наклоняется вперед к 12-й Планете, чтобы выстроиться в линию с её магнитной осью.

Это приводит к обнаружению данных о том, что Северный и Южный Полюса, по существу, в основном были близки к своему положению в настоящее время. У человечества отсутствует, по крайней мере, половина данных о прежних полюсах, которые находятся теперь под водой, но при добавлении этих отсутствующих фрагментов картина не выглядела бы сильно отличающейся. При подготовке к предстоящему сдвигу полюсов устная и письменная человеческая история не сослужит человеку верную службу, поскольку столь разрушительный сдвиг, который будет в этот раз, не происходил даже за последние 50 000 лет. Даже Потоп был просто результатом двух небольших сдвигов по одной линии – один переместил Южный Полюс так, чтобы началось его частичное таяние и разрыхление, а второй вызвал разлом и падение висевшего льда в океан.

Возможность Столкновения

В прошлом орбита 12-й Планеты проходила дальше – снаружи вашей Солнечной Системы, но за время многих эпох ваше Солнце потеряло часть массы, и орбита теперь проходит между Землей и Солнцем. Каков риск столкновения между кометой и другими планетами Солнечной Системы? Когда Земля и комета были в прошлом какой-то период на пути друг у друга, доля вероятности была значительной. У вас на ваших автомагистралях на пути возможного столкновения друг с другом находятся миллионы несущихся ракетой автомобилей, однако, аварий происходит очень немного. При возможных столкновениях планет имеется дополнительный фактор, поскольку их движение, как и ваших сталкивающихся автомобилей, происходит также не без участия водителей. Тела всех планет обладают действующим фактором притяжения и отталкивания, и когда они подходят близко друг к другу, то фактически отталкивают друг друга. Этого почти во всех случаях хватает, чтобы предот-

вратить столкновение, хотя для любых обитателей эти знания малоутешительны.

Когда происходят действительные столкновения, то тогда имеется разница в размерах тел, при этом меньший объект движется на большой скорости. Скорость преодолевает отталкивание, и меньший объект также становится захваченным гравитационным притяжением большего объекта. Это бывает, например, когда метеориты падают на Землю.

Между крошечным Марсом и гигантским Юпитером имеются остатки планет, которые некогда имели такую возможность для поддержания жизни, как теперь имеет наша Земля. Эти водные планеты встретили свою смерть во время столкновения с Поясом Астероидов, когда во время прохода совершающей путешествие кометы каждый из астероидов снарядом полетел по своему. Если бы ваша Солнечная Система не была так разрушена, вы считали бы комету не 12-й Планетой (или, фактически, 10-й орбитальной Планетой), а 24-й Планетой. Большинство планет, которые были разрушены, были крошечными, – как Марс или меньше, и полностью подвержены разрушению большим путешествующим телом. Они оказались захваченными в гравитационную сеть путешествующего монстра, привлечёнными к нему, чтобы стать его лунами или тем, что мы называем путешественниками, и одна из таких планет была той, которая ударила о Землю в ранний период её жизни, и нанесла ей рану, которая является теперь глубоким Тихим Океаном.

Вращение и Орбита

Примечание: записано 31 августа 2002 года во время сеанса прямой связи с ZetaTalk на IRC. Планета X и 12-я Планета – это одно и то же. В тексте ниже слова "с-востока-на-запад" означают, что Солнце встает на Востоке, а слова "с-запада-на-восток" означают, что Солнце встает на западе.

При каждом проходе, как отметил Великовский в книге "Миры в Столкновении", существует возможность возмущения орбиты. Платон упоминает, что в прошлом Земля, как известно, вращалась так, что Солнце вставало на западе, а садилось на востоке, то есть не с востока на запад. Пояс Астероидов явно показывает, что до настоящего момента столкновения происходили, и можно будет ожидать, что планеты не обращенные в груды осколков не будут этим вытолкнуты со своих орбит на новые. Земля демонстрирует доказательства, отражающие происходившие в далёком историческом прошлом события, что массы её суши не выступали над водой и не испытывали тогда воздействия того количества солнечного света, какое она получает сегодня. Итак, может ли наступить такая ситуация при этом очередном проходе, и может ли Земля ожидать переход к более теплому или более холодному климату, основываясь на том, что она испытает небольшой толчок к Солнцу или наоборот – в сторону от него, в холод? Чтобы понять, почему этого не произойдёт, требуется понимание того, что именно в первую очередь задает планете такую орбиту – что-то такое, что человечество пока мало осознаёт. Орбиты образуются исходя из равновесия, устанавливающегося между соседними планетами, которые толкают друг друга разными потоками большого количества неизвестных человечеству частиц, пока не установится существующее положение (статус-кво). Это состояние статус-кво, которое наблюдает и воспринимает человечество, существовало всё время (если не учитывать других факторов, например, того, что Солнце постепенно выгорает и уменьшается в своей массе, а Луна раньше двигалась по другой траектории, хотя её влияние существенно меньше – прим. перев.). При этом проходе Планета X *быстро* пронесётся вблизи Земли, охватив её и только её своим воздействием. Все другие планеты будут избавлены от любого влияния и сохранят свои орбиты, поэтому позвольте нам больше сосредоточиться на Земле.

Земля находится на устойчивой орбите из-за настолько многочисленных факторов, что мы не смогли бы их перечислить, не вогнав аудиторию в сон, поскольку только чтобы их все напе-

чатать, Нэнси потребуется больше 24 часов. Ни один из этих факторов не собирается исчезнуть из этой зоны космоса или измениться из-за быстрого прохода Планеты X. Единственным существенным влиянием будет то, которое приведёт в движение ядро, совершающее сдвиг, и перетянет на нём кору. После прохода Планеты X на Землю будут воздействовать все те же факторы, оставшиеся на месте, как и прежде, которые создавали её орбиту и её вращение. Поэтому мы утверждали, что она возобновит вращение в течение дня прохода. *Предполагается*, что вращение будет происходить с-востока-на-запад, потому что ядро по-прежнему останется подвижным, и его части будут двигаться в направлениях, диктуемых привлекающими и отталкивающими факторами, действующими в солнечной системе. Ядро, конечно, перевернётся во время сдвига почти на 180 градусов, кора же сместится до остановки не в такой степени. Ядро в это время сохраняет большую подвижность и уже находится в *движении*, не останавливаясь в течение недели остановки вращения, а продолжая испытывать каждой своей частью притяжение и, в результате, перемещаясь в том же направлении (имеется в виду, что движение в ядре в это время до сдвига будет происходить во всех частях, кроме слоя, граничащего с корой, пока она не оторвётся – прим. перев.).

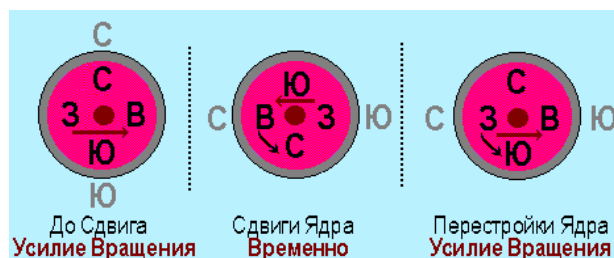

В процессе сдвига это движение с-востока-на-запад не *останавливается*, а продолжается, так как оно сдвигается (это показано на средней части рисунка. Полоса, указанные на рисунке для коры, – это лишь зоны, связанные с корой, после начала сдвига они уже не влияют на магнитную стрелку так, как до сдвига, а полоса ядра – это его фактические текущие магнитные полюса – прим. перев.). Поэтому, хотя временно ядро находится под таким влиянием, чтобы начать перемещаться от запада к востоку, существует также много влияний, чтобы продолжить вращаться с-востока-на-запад, поскольку делая оборот на 180 градусов, жидкое ядро без задержки перестраивается, для того чтобы опять расположиться в соответствии с влиянием магнитного поля Солнца (эта фаза показана на рисунке справа – положение северного полюса в солнечной системе, направление оси вращения и направление вращения снова восстанавливаются – прим. перев.). Хотя сдвиг с перемещением всех слоёв ядра вместе с корой происходит внезапно, эта перестройка длится медленнее, и кора уже отделена от ядра и его верхних слоёв, поэтому она остаётся в том же положении, где находилась во время этой перестройки. Ядро подвижно, а действующие в жидкой среде факторы ещё более подвижны, так что конкурирующие влияния при действии *более мощной* силы – магнитной перестройки, которая затрагивает большее количество частей жидкого ядра, оказываются не существенными. Поэтому в прошлом, как утверждал Платон, Земля иногда вращалась с-запада-на-восток, но в основном вращение продолжалось с-востока-на-запад, которое возникает в результате того, что жидкие части ядра постоянно ощущают влияние притягивающих и отталкивающих факторов. Поэтому мы ожидаем, что Земля не только не займёт другую орбиту, не ощущая никаких воздействующих факторов, способных столкнуть её с орбиты, но также возобновит вращение с-востока-на-запад.

24-часовые сутки не установятся ещё в течение нескольких месяцев после сдвига, хотя этим вопросом будут интересоваться немногие. Вращение будет немного неравномерным, в некоторые дни – быстрее, в другие – медленнее, но в конечном счёте его период установится *близким* к 24 часам в сутки. Почему так получится? Потому что скорость вращения диктуется текучестью ядра, а *этот* фактор не изменится.

Пояс Астероидов

Пояс Астероидов заполнен гравием и валунами, попавшими туда не случайно. Когда ваша Солнечная Система формируя материю, находилась на этапе группирования вещества, то невозможно было по какой-то случайной причине упустить такую небольшую орбиту вокруг этого небольшого Солнца. Тех, кто утверждает другое, мы спросим, почему на всех других орбитах планет нет такого рассеянного вещества, и почему поверхность Земли неравномерна, суша, в основном, находится на одной стороне, а воды больше на другой. Есть две причины. Задолго до того, как на Земле появилась высокоорганизованная жизнь, она двигалась по орбите, которая оказалась как раз на пути 12-й Планеты. В своё время сильнейшие сдвиги полюсов и вихляния орбиты закончились грандиозным столкновением между развивавшейся Землей и путешествующей луной (малой планетой), влекомой гравитационным притяжением 12-й Планеты. Это столкновение повлекло за собой изменение облика развивавшейся Земли, бывшей тогда почти полностью водной планетой.

В отличие от сегодняшнего количества ваша Солнечная система имела еще несколько планет – на орбитах, достаточно близких к Поясу Астероидов, которые следует рассматривать находящимися в его пределах, и многие из этих планет были более крупными, чем Земля. Точно так же, как 12-я Планета тянет позади себя множество лун, у этих планет тоже были луны, так что во время периодических проходов 12-й Планеты пространство было переполнено. Сила отталкивания оберегает от столкновения большой объект подобного размера, потому что поток гравитационных частиц действует подобно брандспойтам, направленным друг на друга, сталкивающиеся струи потоков частиц отталкивают большие объекты *обратно* и далеко друг от друга, в то же самое время обратный поток этих гравитационных частиц притягивает обе планеты друг к другу (преобладавая на больших расстояниях – *прим. перев.*). Но когда существует любое неравенство в размерах, сила отталкивания ослабляется. Чем больше неравенство, тем больше ослабление. Струя из брандспойта меньшего объекта подавляется обратным потоком гравитационных частиц, возвращающихся к большему объекту. Поэтому большой валун упал бы на Землю, но ваша Луна – нет.

Пояс Астероидов образовался, когда хлам в хвосте 12-й Планеты насканивал на луны какой-то большой планеты, находившейся в районе Пояса Астероидов, изменяя их движение так, что они стали снарядами, направленными на другие планеты. В конце концов, при всей этой толкотне, происходящей повсюду в переполненном пространстве, когда неравенство было достаточно большим, размеры – достаточно непропорциональными, и произошло разрушение малой планеты. Магма была выброшена взрывом наружу, образовав в космосе куски отвердевшей магмы, которые затем сами превратились в движущиеся снаряды. Однажды начавшись, этот процесс стал ускоряться, увеличиваясь в охвате, если несущиеся куски хлама были достаточно большими, чтобы разрушить планету. Планеты разрушаются *не* потому, что снаряд настолько большой, что разбивает её физически, а потому, что жидкое ядро сильно обнажено, и лава из-за удара этого снаряда выбрасывается фонтаном наружу. Тотчас же взрывается кора, и вследствие этой причины фонтанов из магмы возникает больше, так что планета, в конечном счете, лишается массы, чтобы предотвратить столкновение, обладая в качестве преимущества силой отталкивания. Таким образом, эти раздробленные оболочки, в конечном счете, наталкиваются друг на друга, разрываясь на части, которые вы теперь называете астероидами.

Вещество разлеталось по всем направлениям и столкновения были жестокими. Раздробленная материя, движущаяся с разными скоростями, сталкиваясь друг с другом и разлетаясь в различных направлениях, представляла собой в течение некоторого времени смертельные снаряды. Одно бедствие следовало за другим до тех пор, пока, наконец, больше не осталось несчастных планет, которые дальше продолжали бы раскалываться на куски. У Земли, сбитой с орбиты начальным толчком,

её воды рассеялась с большей лёгкостью, чем её основная масса. Из-за колебаний она заняла, в конечном счете, свою настоящую орбиту, ближе к Солнцу. Здесь под воздействием периодических визитов её большего брата – 12-й Планеты, который не оставляет её в покое, она постепенно сформировала свои современные овальные очертания. Она всё ещё пытается заполнить зияющее отверстие, шрам от того разрушительного столкновения – широко раскинувшееся пространство между Америкой и странами Тихоокеанского Бассейна – обширный Тихий Океан.

Близкие к Земле Астероиды

Примечание: записано во время дебатов на sci.astro в 2001 году. "Планета X и 12-я Планета – одно и то же"

В действительности, последний проход был *ближе*, чем надвигающийся в 2003 году [Примечание: читайте объяснение [Даты 2003 года](#)]. Вот почему мы утверждали, что сдвиг коры во время предыдущего прохода был меньшим, чем ожидается в 2003 году, поскольку не успело ядро начать сдвигаться, как оно стало приспособливаться к направлению магнитного поля проходящей Планеты X. Что происходит при таком близком проходе? Позади Планеты X тащится много мусора, захваченного её гравитационным полем. Там есть отдельные луны и меньшие объекты типа валунов и пыли. Имеются также астероиды из Пояса Астероидов, которые присоединились во время проходов, но они могут быть освобождены из её плена, когда происходит проход вблизи другого гравитационного объекта. Эти небольшие объекты переходят на новые орбиты, во многих случаях – *не только вокруг одной* планеты, если они во время прохода находятся в тесной близости друг от друга и, в конечном счете, отрываются (от Планеты X – *прим. пер.*) или становятся так называемыми объектами с Близкими к Земле Орбитами. Как, вы думаете, они изначально заняли эти орбиты?

Дрейф Континентов

Примечание: записано 15 июля 1999 г. Планета X и 12-я Планета – это одно и то же.

Глядя из космоса, человек может ясно увидеть, что континенты когда-то образовывали одно целое. Подобно фрагментам головоломки-пазла, которые могут быть совмещены, Южная Америка удачно входит в изгиб побережья Западной Африки, а Северная Америка стыкуется с Европой. В прошлом всё составляло единый массив земли, так почему же континенты отдрейфовали так далеко друг от друга? И что в первую очередь, фактически, заставило земной шар стать таким бугристым? Разве вращающиеся планеты не принимают сферическую форму, переходя из жидкого состояния? Ответ, конечно, заключается в том, что настоящая Земля не произошла из медленно вращающейся жидкой массы, когда она охладилась, и поэтому потеряла возможность получить равномерно круглую форму. Когда она *была* круглой, её водная природа исключала появление того типа разума, который населяет её сейчас, поскольку она должна была бы так и остаться водной планетой, какой была изначально, лишь с отдельными вершинами смело возвышающимися над поверхностью воды.

Когда-то Земля находилась на орбите, отстоящей дальше от Солнца, и содержала жизнь только в виде холодных созданий, которые жили в тёмных водах, питаясь растущей там скудной растительностью. Эта планета, "пра-земля", испытала столкновение с состоящей из множества лун свитой 12-й Планеты, и, разбитая, медленно сместилась на новую орбиту ближе к Солнцу. Большой фрагмент стал Землей, с её запасами воды, прикрывшими рану как косметикой, движение Земли переместило воды по всей поверхности, придав планете сглаженный вид. Но этот мир продолжал сохраняться только до следующего периодического прохода гиганта, дергающего бугристую Землю. Неравномерность поверхности делает гравитационное притя-

жение 12-й Планеты только более разрушительным, континенты будут схвачены и передёрнуты как рукоятки. Также, как глубина Тихоокеанской впадины также уязвима, это слабое место на поверхности, к которому скользят континенты. Таким образом, мы имеем дрейф континентов, который является термином гораздо более мягким, чтобы его можно было бы использовать для происходящих катаклизмов.

При каждом последующим Сдвиге Полюсов Земля заполняла свою рану. Сначала, из-за неравномерного характера её формы, возникло небольшое стремление принять округлость. Что создавало это стремление? Земля (после разрыва коры – *прим. ред.*) сжимала себя с одной стороны, и каждый проход гигантской кометы лишь слегка подстегивал это сжатие, разделяющее её сушу и перемещающее в разрыв. Но каждый последующий проход застаёт более уязвимую картину, и усиливающееся разделение единого континента. Почему так происходило? Потому что разломы, проходившие между массивами суши, были уязвимыми местами, прорванными недавно и способными вскрыться снова. Америки отодвигались всё дальше от Африканского и Европейского континентов. Теперь, когда Америка находится почти на полпути между другими массивами суши, а Африканский массив суши тоже четко отделился, они стали более способны, чем когда-либо, принять при сдвиге полюсов полностью сбалансированное положение. Во время этого сдвига полюсов, Тихоокеанский разрыв закрывается, выравнивая положение масс земли, поскольку они распределяются вокруг земного шара. Это будет разрушительно для некоторых зон субдукции (где одна платформа поддвигается под другую), например таких, как Индия и Западная Австралия, и в огромной степени нагреет те платформы, которые находятся сверху поддвигающихся платформ – в Калифорнии, Тибете и районе вдоль стран Тихоокеанского Бассейна (Индонезия, Океания и др.).

Метеоры

В Аризоне находится пустыня, представляющая собой безупречный метеоритный кратер, незатронутый эрозией, вызываемой омытием водой. Рассматривая карту Америки, удивляешься точностью окружности, которая образует форму Мексиканского залива. И близкое разглядывание Луны выявляет большое количество вмятин в форме метеоритных кратеров пыли. Люди успокаивают себя, объясняя, что эти столкновения произошли давно, когда формировалась Солнечная Система, но Аризонская пустыня некогда была морским дном, а метеоритные кратеры под водой быстро теряют свои очертания, расплавляясь в кашу морского дна. Эти кратеры были созданы не кометами – глыбами льда, приведёнными в движение в то время, когда водные планеты в Поясе Астероидов были разбиты на куски. В кометах почти нет твердого вещества. Эти кратеры также не были созданы хламом, плавающим теперь в Поясе Астероидов, потому что если бы этот хлам собрался бы двигаться из своей ниши, то обнаружилось бы, что это произошло бы слишком быстро после того, как он стал хламом.

В то время, когда Земля двигалась по другому пути, размещаясь в пределах Пояса Астероидов, столкновения были частыми. Земля была не *первой* водной планетой, столкнувшейся с одной из путешествующих лун 12-й Планеты, и вследствие однажды начавшегося разрыва в течение некоторого времени в разные стороны разлетались куски. Когда Земля получила свою большую рану, расположенную там, где теперь образовался Тихий Океан, это был не единственный удар, она подвергалась бомбардировкам неоднократно, даже своими собственными летающими обломками. Её воды рассеялись, оставшаяся вода скопилась в её ранах, и таким образом мягкое морское дно, которое теперь является твёрдым каменистым грунтом Аризонской пустыни, от удара легко сформировалось в отпечаток, позже высохший и закрепившийся, и больше не размягчающийся.

Африканские Копи

Просторы Африки в основном равнинные, поджариваются во время сезонных засух и не подвергаются землетрясениям. Однако среди покатых холмов и широких долин встречаются обнажения горной породы, которые выглядят странными для своей среды. В отличие от принявших свою форму в результате воздействия ветра и воды остатков холмов песчаника, Копи являются твердой горной породой. Чтобы понять их происхождение, нужно отложить концепцию Африканского континента как *суши*, и осознать, что вначале это было морское дно, сформировавшееся как отложения. Первоначально, когда её кора отвердела, эта водная планета – прото-Земля была *полностью* покрыта водой. После столкновения с одной из многих лун, которые путешествуют позади 12-й Планеты, Земля заняла свою существующую орбиту и начала формироваться в земной шар почти без своей прежней воды. Суша, сформировавшаяся под океаном, может быть спрессованной осадочной породой или затвердевшей лавой, а во время суматох мягкий осадок может вымываться, оставляя отдельно стоящие наплывы лавы, резко контрастирующие с их средой. Таким и было происхождение Африканских Копей.

Двойник Земли

Точно так же, как у вашего Солнца есть мёртвый двойник, который является вторым фокусом орбиты 12-й Планеты, ваша Земля тоже имеет своего мёртвого двойника, с которым разделяет свою орбиту и который расположен в точности напротив Земли, и поэтому никогда не может быть замечен. Теории о существовании тёмного двойника Земли распространились в течение последних десятилетий. Они *возникли* в результате анализа наблюдаемых возмущений планет. Этот двойник находится в вашей Солнечной Системе достаточно близко, чтобы быть видимым за счёт отражённых солнечных лучей, если бы он не был скрыт самим Солнцем. То, что мёртвый вращается с той же скоростью, что и Земля, – это не случайное совпадение. В тот период, когда Земля была сбита со своей первоначальной орбиты столкновением с одним из спутников 12-й Планеты, Земля нашла орбитальную нишу вокруг Солнца, которая соответствовала её размеру и составу, и не удивительно, что эта ниша удовлетворяет также мёртвого двойника. Почему эти согласующиеся планеты занимают на орбите точно противоположные места? Любое уменьшение имеющегося воздействия, создает между множеством сил, управляющими орбитами, такой дисбаланс, что возникает давление, подталкивание и притяжение и скорость одной или другой планеты увеличивается или уменьшается, пока полностью не сбалансируется.

Расположите два шарика от подшипника на круглой канавке и вращайте их, и вы скоро увидите, что шарики крутятся напротив друг друга. Точно также находят такое положение напротив друг друга эти две равномерно согласующиеся планеты.

Почему древние Шумеры, цитируя посетителей с 12-й Планеты, не *учитывали* этого двойника? Как вышло, что они учли, например, Луну, а пропустили планету приблизительно такого же размера, как Земля, это выглядело бы для них слишком большой оплошностью, а так как они считали мертвые планеты так же, как и те, которые поддерживают жизнь – Землю и Марс, для оплошности нет никакой причины. Посетители с 12-й Планеты были заинтересованы в том, чтобы наметить основной путь. Если бы вы путешествовали по стране без карты, и ваше руководство включало бы большие города, или главные наземные ориентиры, расположенные вдоль маршрута, и приблизительные расстояния между ними, но не было бы необходимости останавливаться на подробностях, касающихся любого данного наземного ориентира, говоря, например, что этот город больше чем другой. Города были бы тогда узнаваемы как город у реки, или туманный город, но не как город с расположенным вблизи таким же большим пригородом.

Их космические челноки забирали их с родины, 12-й Планеты, к Земле или к Марсу или к Луне, когда 12-я Планета пересекала плоскость их орбит. Прибывая извне солнечной системы приблизительно под углом 11 градусов к плоскости орбит и вглядываясь в телескопы своего варианта конструкции, гуманоиды на 12-й Планете *могли* идентифицировать планеты по их положению относительно Солнца. Почему считалась Луна, а не мертвый двойник Земли? Они совершали посадку не только на Землю, они совершали также посадку на Луну, где у них была телескопическая станция, свободная от всегда замутнённой атмосферы Земли. Фактически, одной из причин для учёта Луны была необходимость отличить её от мертвого двойника. Одной из причин – из-за положения, которое имеет Луна, а не из-за другого. Были ли они заинтересованы мертвым двойником для добычи ископаемых? Поскольку у неё нет атмосферы и воды, достаточно упомянуть, что она считалась непригодной. Марс использовался до тех пор, пока они его не разрушили, а Луна была только пунктом для кратковременной остановки. Их работы по добыче ископаемых были ограничены сроком в 3 657-лет – продолжительностью времени проживания за счёт запасов.

Мертвый двойник Земли также был изъят из астрономических таблиц из-за беспокойства тех, кто был замешан в осуществлении Альтернативы 3, связанного с их прошлыми действиями. Осведомленность человечества об этом мертвом двойнике возникла во время обсуждений, которые MJ12 имела сначала с инопланетянами, Служащими Себе, продолжавшихся лишь до эпохи Розуэлла. В это время ВСЯ информация, полученная от инопланетян, скрывалась от общественности, и после фиаско, которое потерпела Альтернатива 3, публикация вообще любой информации о мертвом двойнике Земли стала запрещена на период продолжительности жизни её участников. Таким же образом, как были опечатаны ещё на несколько десятилетий отчеты об убийстве Дж.Ф.Кеннеди, были опечатаны и эти отчеты, чтобы защитить виновников на время их жизни. Кто знает о мертвом двойнике Земли? НАСА и JPL, а также горстка астрономов, работающих в главных обсерваториях. Точно так же, как сведения о приближении 12-й Планеты, то есть Планеты X, являются знанием только для этих личностей и охраняются от общественности, информация о мертвом двойнике – это запрещенная тема. Она занесена в разряд вопросов национальной безопасности, за разглашение которых человек подвергается тюремному заключению и другим жестким наказаниям, и как вскоре понимают вступающие в эту область, – даже случайной смерти от рук тех, кто боится разглашения этой информации. Таким образом, у обычного человека без доступа к информации, которую имеет НАСА, но общественность к ней не допускается, нет никаких фактов, чтобы добиться правды.

Залежи Нефти

Месторождения нефти, газа и угля действительно являются продуктами разложения биологических компонентов при большой температуре и давлении, но это – не *единственный* источник этих продуктов. При определённых условиях они формируются в атмосфере, когда равноценные горючие химикаты создаются под воздействием сильного тепла от извергающихся вулканов и непрекращающихся молний из углерода, водорода и кислорода, содержащихся в воздухе. Тем, кто сомневается в таком утверждении, можно указать на происходящие сегодня вулканические извержения и грозы, которые не дают никакого доказательства таких формирований, но современная среда не равнозначна той, которая существует при Сдвиге Полусов во время травмы, которой подвергается Земля при проходе её брата – 12-й Планеты.

Почему – эти залежи нефти и газа не формируются сейчас? Так ли отличается сегодняшний климат от климата прошлых времён? Разве леса не погружаются в толщу земли из-за землетрясений, и лава не вытекает на луга? Теории об образовании нефти и газа могут проверяться ежедневно, в эти дни, но для них нет никакого когда-либо представленного или даже, фактиче-

ски, найденного доказательства. Нефть и газ *не* формируется при нормальных обстоятельствах, они формируются в необычных условиях, и на Земле эти условия чаще всего возникают во время сдвига полюсов, когда леса *оказываются* слоем между пластами каменной породы и над обширными областями разливаются потоки лавы. Горючие химические соединения, которые образуются в небе, если они не будут сгорать из-за недостатка свободного кислорода, впитываются в разломы земли и захватываются в процессе успокоения, который занимает многие годы после сотрясений при сдвиге полюсов.

В большинстве случаев такие нефтехимические вещества, сформированные в атмосфере во время сдвига полюсов и просочившиеся в разорванную землю, распались в результате обычного процесса разложения органического вещества. Нефть, которую люди находят сегодня, была защищена от этого процесса тем, что была плотно заблокирована от воздуха в создавшемся захоронении, где бактерии не могли действовать неустанно. На земле эта быстрая изоляция произошла потому, что огромные приливные волны, которые сопровождают сдвиг полюсов, покрыли разорванную землю, создав покрытие со стабильным уровнем захваченной морской воды. Через какое-то время оно, конечно, должно было бы испариться, оставив соляной колпак над отложением нефти, и, таким образом, сформировалась связь месторождения нефти с отложениями соли.

Планета X

Планета X существует, и она – это та же самая 12-я Планета. Когда она была обнаружена группой IRAS в 1983 году по инфракрасному излучению, и об этом было сообщено, открытие IRAS многими путями дошло до ученых человечества, и поэтому возникло большое количество интерпретаций того, что могут означать показания, даваемые 12-й Планетой в инфракрасном диапазоне. Тепло, излучаемое в инфракрасном диапазоне, может означать многие вещи, в зависимости от расстояния, размера и состава обнаруженного объекта. Очень горячий далекий объект может быть сопоставим с едва теплым объектом, находящимся поблизости, или очень большой дальний объект может быть воспринят как небольшой объект, находящийся вблизи, и поскольку считается, что сжатие, вызванное массой объекта, порождает инфракрасное излучение, то очень тяжелый, но холодный объект можно считать сопоставимым с маленьким, но более теплым. Ученые, прочитавшие данные IRAS, подумали, что 12-я Планета, известная как Планета X, больше, холоднее и удаленнее, поскольку разум не хотел воспринимать иного. Когда Планета была обнаружена в 1983 году, она была справа от Ориона, если смотреть из вашего северного полушария. Сначала, по мере приближения к Солнечной Системе для своего прохода, она будет перемещаться налево и вверх, к плоскости эклиптики, как будто для того, чтобы занять место рядом с другими планетами Солнечной Системы, находясь в этот момент слегка левее Ориона. В 1998, перейдя на ретроградную орбиту, она повернёт направо, сдвигаясь к Тельцу и Овну, и будет подниматься для своего первого прохода через плоскость эклиптики вверх, если наблюдать сверху этой плоскости.

Формальной причиной, приведшей к поиску Планеты X, были возмущения орбит внешних планет, которые уже были известны в течение нескольких столетий и едва ли объяснявшиеся открытием Плутона. Народным массам, которые оплачивают все эти расходы, точно также даётся официальное объяснение, как для запланированного поселения на Марсе, и вряд ли поиск Планеты X можно было бы скрыть от общего взгляда. Общественности, конечно, не сказали о том, что спешка при поиске для получения уверенности возникла из-за информации, которую мы предоставили MJ12, и что эта информация производила впечатление, будто она твердо основана на десятилетиях внимательного слежения за небосклоном. После Розуэлла, как сообщает история, мы установили контакт с правительством США, которое передало его в ведение MJ12, чтобы избежать распространения информации среди рядовой федеральной бю-

рокрации. Мы были заинтересованы в том, чтобы информированием своих народов во всём мире руководили сами люди, поэтому объяснили очень рано, что должно произойти в 2003 году. Как говорит история создания 1, 2 и 3 Альтернатив, непосредственная реакция состояла в том, чтобы спасти несколько высокопоставленных жуликов. Когда стало ясно, что во время ближайшего сдвига полюсов они, вероятно, должны будут остаться на поверхности Земли, им захотелось получить поддержку. Организовать побег относительно просто, нужно только внезапно отлучиться. Но если нужно построить защищённый комплекс на глазах у тех, кому лгут, – это труднее. Поэтому, чтобы обеспечить на Земле сотрудничество среди тех, у кого они хотят заручиться поддержкой, им необходимо одобрение. Руководствуясь нашими координатами и предсказаниями, MJ12 наблюдал за подходом Планеты X через НАСА и JPL. Они получили точное подтверждение, поэтому в начале 1980-х годов организовали силами группы IRAS поиск, который привёл к обнаружению того, чего надеялись не найти.

Человеческий разум не хочет воспринимать ужасы, поэтому большинство в этой группе пришло к отрицанию, хотя соглашались на поиск как на интересный научный эксперимент, мало чем отличающийся от большинства ежедневно проводимых НАСА действий. Открытие твердого доказательства так ошеломило большинство включённых в поиске, что их бдительность снизилась, и поэтому появились отдельные сообщения, как например, статья на первой полосе в газете "Вашингтон Пост" в 1983 году. Интерес к Планете X был бурным ещё до обнаружения ее IRAS в 1983 году. Если бы Планету X не нашли, интерес к ней мог бы всё ещё бушевать в средствах информации, не так ли? Когда на средства массовой информации и главные обсерватории, которые одни знают *точно*, где находится Планета X, опустился покров секретности, который сохраняется все эти дни, потребовалось некоторое время, чтобы состряпать объяснение для наступившего молчания. Поэтому мы видим странную тишину, которая продолжалась почти десятилетие после открытия Планеты X в 1983 году. С тех пор JPL и НАСА жестко контролируются и выполняют указания руководящей верхушки в большом количестве информационных вопросов, они стали орудием, служащим для объяснения. Загадка, состоящая в том, почему внешние планеты в течение последних 160 лет кажутся астрономам возмущаемыми, объясняется корректировками размеров и состава этих внешних планет, выявленных зондами. Общественность получает заключение, но не детали, или детали, но в такой манере, что сделать самостоятельный вывод нельзя. Всё очень осмотрительно.

Орбита Кометы

Путь 12-й Планеты эллиптический, делающей длинный оборот в плоскости вокруг двух гравитационных хозяев – вашего Солнца и космического тела, которого вы увидеть не можете. Второе Солнце в этой паре не является объектом, нанесённым на ваши карты звёздного неба, но для вычисления орбиты 12-й Планеты вы можете предположить, что оно имеет ту же массу, что и видимое Солнце, и находится на таком расстоянии, которое позволяет эллиптической кривой вытянуться, по существу, в прямую линию, проходящую между двумя орбитальными фокусами. Перемещения 12-й Планеты мало чем отличаются от движения поезда по параллельным путям, когда поезд находится на пути с одной стороны, он идёт в одном направлении, а возвращается с другой стороны. Вы можете удивиться, узнав, что второй фокус расположен *не* так уж и далеко. Так как он соперничает с Солнцем в массе, следовало бы предположить, что ваши астрономы будут о нём знать. Впрочем, из-за того, что он темный, они смотрят мимо него и думают, что это космос. Используя кратность расстояния от вашего Солнца до самой дальней известной орбитальной планеты, которую вы называете Плутон, этот фокус дальше от Солнца в 18,724 раз.

Эллиптический путь 12-й Планеты не приносит большого прямого ущерба планетам вашей Солнечной системы, которые выстроены друг с другом в одной плоскости. 12-я Планета вхо-

дит под таким углом, что прямое столкновение может происходить только в *Точке Прохода*. Эта точка в настоящее время не принадлежит орбитальному пути какой-либо из планет вашей Солнечной Системы, хотя в отдалённом прошлом это было не так, как может засвидетельствовать ваш Пояс Астероидов. Во время этого сдвига полюсов мы рассчитали, что Земля будет на той же стороне от Солнца, что и 12-я Планета, под углом, приблизительно 18 градусов от того места, где 12-я Планета придёт ближе всего к Солнцу (это угол, отсчитываемый от Солнца, между направлениями на Землю и на 12-ю Планету – *прим. перев.*). Её возврат произойдёт с другой стороны Солнца, но для Земли, неудачливой в этом вопросе, это положение может быть выгодным или не выгодным, в зависимости от того, где именно в это время будет находиться Земля на своей орбите. На обратном пролёте 12-й Планеты при этом проходе Земля будет защищена от полного воздействия Солнцем, но в это время вновь будут происходить умеренные землетрясения и мощные приливы.

Пройдя около Солнца, 12-я Планета теперь замедляется. Скорость замедления зависит от двух факторов, по существу – от её скорости и того факта, что она теперь оказывается позади него, (удаляясь), в то время как оба они обладают большой гравитацией. 12-я Планета замедляется так же быстро, как она набирала скорость, приближаясь к вашему Солнцу, и даже быстрее, при этом близость вашего Солнца позади неё – фактор. Тем не менее, для движущейся планеты размер 12-й Планеты, нажимающей на тормоза и разворачивающейся на 180 градусов, также имеет немаловажное значение. Она должна сначала дойти до остановки, которая произойдёт приблизительно через 2 года и 3 месяца после прохода вашего Солнца. 12-я Планета пройдёт после прохода по орбите очень далеко от Солнца, так что она вылетает наружу на расстояние, равное 1/4 расстояния между Солнцем и другим фокусом, прежде чем она замедлится до полной остановки. После прохода через Солнечную Систему 12-я Планета проходит наружу на противоположной стороне расстояние, приблизительно в 3,56 раза превышающее расстояние от вашего Солнца до самой дальней планеты – Плутона, и затем останавливается. Затем она зависает, не двигаясь, по существу, в течение 3 лет и 6 месяцев, а затем медленно начинает обратное движение, которое ускоряется или зеркально отражает внешний ход.

На линии обзора нет никаких звезд, которые можно использовать в качестве ориентира, но если кому-то нужен ориентир, он не ищет вокруг в небесах какую-то точку, кода наилучший ориентир находится в вашей собственной Солнечной Системе. Ни плоскость орбиты 12-й Планеты, ни любая помещенная на неё ось координат, проходящая через точки пересечения (с плоскостью эклиптики – *прим. перев.*), не имеют хорошо опознаваемых звезд, находящихся прямо в плоскости или на такой оси. Они находятся чуть ближе к одной или к другой стороне, и мы снова тогда имеем неточность. Позвольте подсказать, что для более удовлетворительного подхода следовало бы использовать точки стабилизации в пределах вашей Солнечной Системы. Путь вашей Луны хорошо известен и её орбита образует плоскость, поскольку она движется вокруг вашей Земли. Хотя ваша Луна вращается около Земли, а Земля вращается вокруг Солнца, плоскости их орбит находятся друг к другу под углом, а значит плоскость орбиты Луны стойко пересекает плоскость орбиты Земли в двух противоположных точках *дважды в год*. Это будет происходить стабильно до тех пор, пока на вас не надвинутся катаклизмы и поэтому может использоваться совместно с другими плоскостями для триангуляции (для проведения тригонометрической съёмки).

Итак, орбита Земли образует плоскость. Орбита Луны образует плоскость, которая делит пополам орбиту Земли фиксированными точками на два полугодия. Орбита прибывающей и идущей 12-й Планеты образует плоскость, которая также делит пополам плоскость орбиты Земли. Плоскость орбиты 12-й Планеты может быть вычислена, если будут взяты точки на двух других плоскостях и использованы как опорные точки (реперы). Расстояние от Солнца до Земли известно. Возьмите расположение Земли на двух точках, когда она проходит через плос-

кость орбиты Луны. Используйте эти две точки как две из трёх вершин в треугольнике. Третья точка в равностороннем треугольнике будет лежать на плоскости орбиты 12-й Планеты. Эта третья точка более устойчива, чем любая другая точка, которую мы могли бы вам дать, если глядеть наружу в космос. Вспомните, что 12-я Планета движется вверх и в сторону от Солнца, когда она будет к нему близко, фактически в этой третьей точке её не будет, поскольку она приближается. Однако для вычисления проходящей в небе орбиты эта третья точка должна быть полезна.

Орбита Броска

Примечание: записано во время дебатов в sci.astro в 2001 году. "Планета X и 12-я Планета это одно и то же".

Гравитационное возмущение, действующее на внешние планеты вашей солнечной системы исходит извне её, но устойчиво воздействует на все ваши планеты, и не только гравитационным притяжением. Существует путаница в понимании эксцентрического характера орбиты Планеты X и эффекта, который производит она и темный парный близнец вашего Солнца, потому что человек старается примирить эту новую информацию с существующими теориями астрофизики и используемыми для их описания математическими формулами. Так или иначе, все они *должны* соответствовать друг другу, а этого не происходит. Проблема заключается в теориях и формулах, хотя некоторые отбрасывают их в сторону, поскольку тогда они чувствуют себя свободнее, без жёстких рамок. Сомневающийся захлопывает двери, закрывая доступ новой информации, и проявляет синдром ограниченности при обсуждении, проводимом в последнее время здесь, на sci.astro. Для тех, кто не закрыт и готов прислушаться, мы опишем эксцентрическую орбиту Планеты X между вашим Солнцем и его тёмным двойником. Это несветящееся солнце-двойник находится на расстоянии от вашего Солнца приблизительно в 18,74 раз дальше Плутона, под углом 11 градусов к эклиптике – в направлении созвездия Орион. Тем не менее гораздо дальше – на расстоянии вдвое или более превышающее то, где в данный момент движется Планета X, находится этот большой гравитационный гигант, и поэтому Планета X оказалась захваченной между этими двумя звёздами, образующими пару, двигаясь по сильно вытянутой эллиптической орбите. Эта орбита *не* вписывается в астрофизические теории человека, и поэтому она не может быть описана математическими формулами, используемыми человеком для описания полёта кометы или характера изменения её орбиты. Однако орбита приобретёт смысл, если отложить в сторону предписания современных теорий человека.

Существует настольная игрушка, состоящая из нескольких металлических шариков, подвешенных в деревянной рамке на одной линии, у которой, если привести её в движение, крайний шарик откидывается, затем возвращается для удара по всем шарикам в ряду до шарика на *противоположном* конце, отклоняя его таким же образом, и продолжая с этого момента так двигаться, пока движение не прекратится самостоятельно вплоть до полной остановки. Эта игрушка – простой пример того, что при "убегании" от гравитационного притяжения объект *должен* остановиться и, обратив свой ход, возвратиться к тому направлению, откуда действует гравитационное притяжение. То, из-за чего вследствие явления гравитации наиболее известные планеты или их луны движутся *вокруг* своих гравитационных гигантов, мы назвали Силой Отталкивания, хотя это просто гравитационные частицы из больших тел выбрасываются струёй, как из двух направленных друг на друга брандспойтов, поэтому они удерживаются врозь. Планету X бросает назад и вперед между двумя гравитационными фокусами, как шарики в описанной настольной игрушке, возвращающиеся почти точно на тот же самый путь. Её инерция заставляет проскакивать фокус и затем, после полной остановки, как и шарики в игрушке, возвратиться

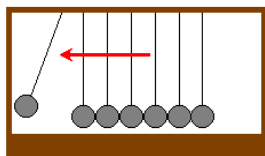

на тот же самый путь. Почему бы ей этого *не* сделать, если оба фокуса оказываются прямо позади неё? Это равноценно падению обратно к Земле крайнего шарика в игрушке из-за гравитации. При приближении к одному из солнц Планета X набирает скорость, как делает при падении крайний шарик, и действует таким образом, как комета, когда она проходит через солнечную систему. Она быстро пронесится *через* солнечную систему, собственная скорость заставляет её пройти вблизи Солнца. Пройдя мимо и имея позади оба гравитационных влияния, она останавливается, как делает крайний шарик в игрушке, и затем возвращается на тот же самый путь, как делает этот крайний шарик.

Это не искривлённая орбита, а орбита, похожая на траекторию броска, и тем, кто возразил бы, что такой орбиты существовать не может, мы указали бы на настольную игрушку, где крайний шарик возвращается *настолько точно*, что он соединяется с другими шариками в забавную цепочку, так что движение повторяется самостоятельно исключительно из-за гравитации, доводящей его до окончательной остановки. Броски назад и вперед образуют движение в оба конца, как показывает игрушка. Отличие между Планетой X и настольной игрушкой в том, что у игрушки основное гравитационное притяжение действует в центре, приводя движение к остановке, тогда как у Планеты X в конце её траектории броска действует двойное гравитационное притяжение, которое приводит к сохранению движения броска.

Второй Фокус

Земля и темная звезда, которая является вторым фокусом орбиты 12-й Планеты, теперь уже не вращаются друг относительно друга больше, чем вращаются друг относительно друга планеты вашей Солнечной системы. Причина последнего в том, что Солнце доминирует над планетами, а их влияние друг на друга стало слабее.

Таким же образом ваше Солнце и эта темная звезда сравнимого размера захвачены в большие сети и по существу неподвижны в пределах вашей Галактики. Эта сеть существует для *всех* звезд в любом другом месте вашей Галактики, и это причина того, что звезды в небе не изменяют своего положения и не подплывают друг к другу. Это *не* из-за того, что они находятся так далеко врозь, что не влияют друг на друга. Влияние, впрочем небольшое, имеется всегда. Вернее, влияния были сбалансированы в тот момент, когда было достигнуто равновесие. Для вас, видящих, что расстояние сохраняется постоянным, это выглядит как отсутствие влияния. Это сбалансированное влияние. Если бы вы видели рождение вашей галактики, группирование внутри этой массы материи материальных тел, сначала притягиваемых друг другом, а затем до некоторой степени отталкиваемых, и движение начавшееся в результате действия этих противостоящих сил, то вы бы интуитивно поняли, что большие тела, которые прекращают движение, делают так *не* потому, что они не испытывают никакого влияния, и *не* потому, что не было времени, когда они находились в движении, а потому, что они попали в ситуацию, когда, по существу, находятся в возмущении. Влияния, оказываемые на них, сбалансированы.

Положение этого второго фокуса орбиты 12-й Планеты не было найдено вашими астрономами потому, что он темный, не светит, и не оказался препятствием для обозрения какого-либо другого объекта, особенно интересного вашим астрономам. Они думают, что там космос пуст. В отличие от Солнца этот темный двойник никогда не светит. Хотя он сравним в размере и массе, в его составе есть тонкие различия, и это не даёт ему никакой возможности при данных условиях в вашей части Вселенной стать светящимся солнцем. У него нет никаких планет любого из размеров, чтобы можно было о них упомянуть, хотя по орбитам летает большое количество хлама. Если кто-то хочет его найти, то оно стоит под углом 11 градусов от плоскости орбиты Земли вокруг Солнца в том же самом направлении, которое мы дали для подхода 12-й Планеты. Не являясь светя-

щимся телом и не испуская какого-либо излучения, обнаруживаемого устройствами человечества, вы не будете способны найти его положение, но это не означает, что его там нет. Не будете же вы думать, как дитя, прикрывшее свои глаза руками, что если вы не можете чего-то увидеть, то это не существует?

Расстояние от Земли

Примечание: записано 15 ноября 1999 г. Планета X и 12-я Планета – это одно и то же.

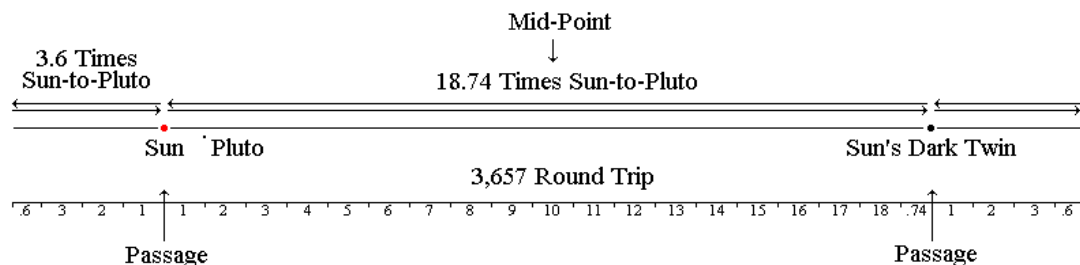

12-я Планета находится гораздо ближе, чем мог бы ожидать любой. Ожидается, что комета будет проходить с той же скоростью и тем же маршрутом, как у обычных снежных глыб, которые люди называют кометами. Они имеют крошечную массу по сравнению с массой 12-й Планеты, и поэтому ничего не захватывают своим гравитационным притяжением и не воздействуют силой отталкивания, что делает 12-я Планета с Солнцем и окружающими планетами. Обыкновенные снежные шары удерживаются на расстоянии только солнечным ветром, а не силой отталкивания, и поэтому гравитационное притяжение при их нахождении вне солнечной системы и внутри солнечной системы, когда они становятся видимыми человеку, отличаются ненамного. Их скорость во время их прохода, таким образом, просто увеличивается. 12-я Планета, с другой стороны, не направляется прямо к Солнцу, несколько не отклоняясь солнечным ветром, и избегает столкновения с солнцем и другими планетами только за счёт силы отталкивания, возбуждаемой при подходе. Таким образом, скорость увеличивается, поскольку она, по существу, резко падает на Солнце! (Скорость кометы также увеличивается, так как она падает на Солнце, но падение не происходит из-за достаточно большой скорости прохождения по орбите, которая проходит в стороне от Солнца, и из-за солнечного ветра, тогда как 12-я планета, развивая большую скорость, летит прямо на Солнце, и отклоняется от него только благодаря силе отталкивания – прим. перев.)

12-я Планета совершает цикл по длинной эллиптической орбите вокруг Солнца и мёртвого напарника, который находится на расстоянии приблизительно в 18,724 раза большем, чем расстояние от Солнца до Плутона. Это не большое расстояние, чтобы по нему нужно было путешествовать 3 657 лет, особенно учитывая, что она пронесётся через солнечную систему за 3 коротких месяца [Примечание: читайте объяснение [Даты 2003 года](#), так как она задержалась около Солнца и не просквозила дальше!]. Очевидно, что скачок скорости значителен, а изменение скорости, пока она плавает от одного из двух солнц к другому, сравнительно постепенное. Таким образом, если проход ожидается в 2003 году [Примечание: читайте объяснение [Даты 2003 года](#)], то за последние годы происходит экспоненциальное увеличение скорости, и это ускорение уже началось. Чтобы вычислить расстояние от солнечной системы в любую заданную дату, составьте экспоненциальное уравнение, которое включает суммарное расстояние, данное нами для мертвого напарника Солнца, количество лет, требуемое 12-й Планете, чтобы сделать полный эллипс (3 657), и дату следующего прохода – приблизительно 15 мая 2003 года [Примечание: читайте объяснение [Даты 2003 года](#)]. Расстояние в зависимости от даты будет, таким образом, изменяться значительно.

При смене тысячелетий 12-я Планета находится всё еще вблизи средней точки между двумя фокусами, как ни удивительно это

может показаться. Подавляющее количество времени она проводит в состоянии вибрации, обусловленной этими двумя массивными солнцами, повышая скорость по мере приближения, прибывает, и затем резко пронесётся мимо, проскакивает солнечную систему, прибывает в точку остановки, разворачивается обратно, затем снова мчится мимо и возвращается к точке естественной флуктуации между двумя фокусами. Что заставляет её перемещаться и двигаться от одного солнца к соседнему? Факт, что существует небольшой импульс, и этот импульс *невелик*. Когда 12-я Планета проскакивает одно из своих солнц и отдаляется от него, то прежде, чем она повернёт обратно и возвратится по своей узкой тропинке, она становится уязвимой. Эта

орбита не принадлежит к тем, что могли бы описать астрономы человечества, поскольку она подобна железнодорожному пути между двумя солнцами, проложенному немного в стороне от каждого из них. Когда 12-я Планета находится между двумя солнцами, она также становится уязвимой в отношении любого зова природы, если в большой Вселенной обнаружится что-нибудь такое, что увлечёт её вдаль.

Ретроградная Орбита

Как мы упоминали, приближение 12-й Планеты в данное время видится с Земли, по существу, как стояние на месте. Точно так же, как полёт птицы, когда она приближается к наблюдателю, может выглядеть как небольшие раскачивания вверх или вниз, а если смотреть на полёт *сверху*, путь будет казаться прямым, а если посмотреть со стороны, откуда быстрое движение птицы вперёд выглядит более сложным, чем какое-нибудь качание вверх или вниз из-за биения крыльев, путь также покажется (в основном) прямым. Эта обманчивая иллюзия движения, когда наблюдатель находится не под тем углом, который представляет истинное движение рассматриваемого объекта, будет полной особенно в том случае, если наблюдатель *также* движется. Если наблюдатель передвигается к птице, пошатываясь при своём передвижении большими шагами направо и налево, раскачивания птицы, видимые глазами движущегося человека, будут более сложными – будет казаться, что они также происходят из стороны в сторону.

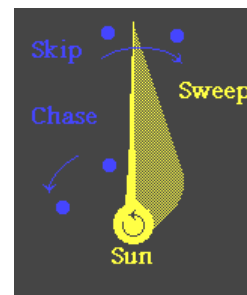

Астрономы хорошо знают, что кажущееся ретроградное (попятное) движение внешних планет происходит, фактически, из-за более быстрой скорости движения Земли по своей орбите. Протяните линию от Солнца через Землю наружу к такой планете, как, например, к Юпитеру. Обе они вращаются вокруг Солнца против часовой стрелки, если смотреть на эклиптику сверху, со стороны Северного Полуса. Однако из-за более быстрого движения Земли Юпитер будет выглядеть движущимся налево от Земли, затем направо, и поэтому (иногда – т. е. в таких случаях, когда Земля и Юпитер или другая внешняя планет находятся с одной стороны от Солнца – прим. пер.) кажется перемещающимся вокруг Солнца слева направо, совершая движение по часовой стрелке. Нужно иметь в виду, что внешний вид может быть обманчивым, вот почему при наблюдении того, как 12-я Планета приближается для осуществления своего периодического прохода, люди могут ожидать следующее.

- Как мы упоминали, путь 12-й Планеты пролегает между двумя фокусами, подобно железнодорожным рельсам, – путь в одном направлении проходит рядом с путем в другом

направлении в виде прямой линии. Однако этот прямой путь не сохраняется, когда гигант приближается к одному из фокусов, проходит и разворачивается в противоположную сторону для обратного путешествия.

- Видимое движение 12-й Планеты при её проходе около Солнца выглядит как Ретроградная Орбита Retrograde Orbit из-за реакции на энергетическое поле, испускаемое Солнцем. Это энергетическое поле интенсивно излучается Солнцем в определённых точках, подобно подвижным рукавам, следующим за вращением солнечного ядра, в котором находится вещество, производящее это энергетическое поле. Если не путешествующие планеты, по существу, сметаются в том же направлении перед этим сильным энергетическим полем, подобно клубам пыли перед метлой, то 12-я Планета захватывается им не в такой степени.
- Приближаясь, 12-я Планета реагирует на это энергетическое поле на расстоянии, стремясь от него уклониться, и принимает путь наименьшего сопротивления. Движение подобно прыжкам через детскую скакалку, если прыгать *навстречу* скакалке, (увеличив угол подхода), проход через неё будет быстрее. Широкий рукав этого энергетического поля, исходящего из Солнца, преодолевается во внешнем космосе, где теперь движется 12-я Планета, быстро, но он воздействует в большей степени и захватывает обширнее, чтобы смести её в сторону в том уплотнении, в которое входит 12-я Планета.
- Когда 12-я Планета находится на большом расстоянии, это энергетическое поле на неё воздействует, но слегка, поэтому она реагирует на это, поскольку приближается от своего второго фокуса по траектории одной из близких параллельных орбит, по которым она путешествует, когда перемещается между своими двумя фокусами, облетая по орбите *таким же образом, как это делают близкие к Солнцу планеты*. Она сметаётся перед этим энергетическим полем, поскольку проходит через поле, немного сдвигаясь в это время влево, в ту же сторону – против часовой стрелки, в которую движутся другие планеты.
- Поскольку 12-я Планета приближается, устойчиво перемещаясь ближе и повышая скорость, благодаря гравитационной силе Солнца, энергетическое поле Солнца становится более интенсивным и захватывает её ещё сильнее, чтобы смести в сторону. Реакцией на это 12-й Планеты является всё ещё незначительное смещение – отметание в сторону *перед* этим энергетическим полем, но поскольку она проходит через энергетическое поле, происходит более сильное подталкивание в направлении, обратном движению рукава солнечного энергетического поля.
- Вследствие природы сметающего рукава обратная реакция наиболее сильна на его переднем фронте, действующем подобно режущей кромке ножа, где находится большее скопление энергетического поля, тянущегося за передним фронтом. Таким образом, поскольку сметающий рукав этого энергетического поля задевает 12-ю Планету, которая никак не может постоянно оставаться на расстоянии, *спереди* от этого сметающего рукава, исходящего от Солнца, то реакция 12-й Планеты на скопление энергетического поля происходит с замедленной устойчивостью и она постепенно начинает заходить при подходе к Солнцу на ретроградную орбиту.
- Итак, в период с 1995 до 1998 года 12-я Планета отклоняется влево и вверх к эклиптике, приспособившись к воздействию сметающего солнечного рукава тем же способом, как это делают планеты, но из-за своей подвижности во внешнем космосе и расстояния до Солнца она начинает образовывать ретроградную орбиту и смещаться *вправо* – таким же образом, как зарегистрировали древние.

Угол Входа

В то время, когда 12-я Планета находится в открытом космосе, снаружи солнечной системы, она движется медленно, но быстро увеличивает скорость, когда подходит близко к одному из двух фокусов. Когда 12-я Планета проходит ваше Солнце, она перемещается быстро, время, затрачиваемое для прохода внутри орбиты вашей внешней планеты Сатурн – всего лишь 3 месяца. Она пронесётся.

Она не направляется прямо к Солнцу, поскольку между притяжением и отталкиванием идёт игра, которая происходит между телами всех планет. Удерживаемое между ними расстояние определяется силами, зависящими от массы и скорости двух объектов – вашего Солнца и проходящей 12-й Планеты. Все прослеживаемые кометы не имеют достаточной массы, чтобы вызвать большую силу отталкивания у планет, мимо которых они проходят, или у Солнца, и поэтому эфемериды (угловые координаты подвижных небесных тел, измеряемые относительно эклиптики – *прим. перев.*) составляются людьми из предположения, что единственные факторы, которые нужно учитывать при составлении – путь и скорость. Если путь крошечной кометы таков, что она подходит слишком близко к планете, происходит столкновение, поскольку сила отталкивания, возникающая в планете *не* достаточно сильна, чтобы отбросить крошечную комету. Таким образом (расчётные) орбиты комет предполагают, что комета просто вброшена в Солнечную систему, и эта математика соблюдается благодаря их относительно крошечному размеру. Люди считают, что если при возникновении орбиты в Солнечной системе условия были такими, что крошечная комета направлялась прямо на Солнце, то она не становилась регулярным визитёром – возвращающейся кометой. Однако, в случае 12-й Планеты, которая имеет намного большую массу, чем Земля, сила отталкивания *является* существенным фактором (в определении орбиты). Математически она становится равной силе притяжения, когда два объекта оказываются достаточно близкими к касанию, или касаются друг друга фактически.

Это установить просто, чем быстрее 12-я Планета движется, тем ближе она может подойти, хотя математика в этом вопросе вовсе не проста. Могло бы показаться, что 12-я Планета приближается без изменения положения на небе и, фактически, месяц за месяцем и даже год за годом она находилась в небесах приблизительно на одном и том же месте, однако, поскольку она приближается к вашей Солнечной системе, некоторые вещи меняются. 12-я Планета притягивается и отталкивается вашим Солнцем. Почему кометы не долетают до самого Солнца, и не прекращают там существование? Эта проблема имеет не одну сторону. Действуют оба фактора. Таким образом, поскольку 12-я Планета приближается к вашему Солнцу, она набирает скорость, но и сносится также в сторону. Происходит непрерывная битва, притяжение в одном направлении и отталкивание – в другом. Конечный результат таков, что 12-я Планета всё ещё прибывает, отталкиваясь всё сильнее, но немного изменяет направление в сторону, поскольку она приближается. Так как её скорость всё ещё нарастает, она компенсирует отталкивание, и в последние несколько месяцев 12-я Планета может подойти к Солнцу ближе, поскольку отталкивание сбалансировано скоростью.

Таким образом, когда 12-я Планета, входя в вашу Солнечную систему, достигает предельной скорости, то после (предварительного) небольшого изменения направления в сторону, она отклоняется навстречу вашему Солнцу так, чтобы угол был равен, приблизительно, 32 градусам. Этот угол может слегка измениться, в зависимости от влияний, действующих на 12-ю Планету во время долгого путешествия вдали от вашего Солнца. Во время этого прилёта, первый проход 12-й Планеты будет происходить в то время, когда Земля находится на той же стороне от Солнца, что и точка прохода 12-й Планеты, но со стороны нижней части Солнца. Поэтому 12-я Планета войдет в плоскость орбиты Земли не прямо между Землей и Солнцем, а спереди Земли, которая будет передвигаться близко к траекто-

рии 12-й Планеты. Если в это время смотреть на Орион сверху плоскости орбиты Земли, – это проекция которую предпочитают астрономы человечества, то Солнце будет находиться справа. Земля, Солнце и 12-я Планета, таким образом, образуют Треугольник *Form a Triangle* в плоскости орбиты Земли со следующими углами – 23 градуса у Земли, 18 градусов у Солнца, и 139 градусов у 12-й Планеты. В этой точке 12-я Планета будет, по существу, ближе всего к Земле, поскольку при угле входа в плоскость орбиты Земли 32 градуса, измеренном в этой точке, 12-я Планета, по сути, пересекает плоскость орбиты Земли снизу вверх и быстро проходит дальше.

12-ю Планету сносит вниз (относительно направления её основной части траектории, а не относительно эклиптики – *прим. перев.*) и в сторону от вашего Солнца только в последнюю минуту. Это происходит в последние 9,7 недель или 68 дней до прохода и начиная с расстояния, превышающего в 1,2598 раз диаметр орбиты Плутона, или от точки, отстоящей в два с половиной раза дальше расстояния от вашего Солнца до этой самой дальней известной планеты, которую вы называете Плутон. Форма траектории, по которой происходит отклонение – параболическая, в любом случае имеющая точку, в которой начинается разворот. Эта зависимость не столь строгая, но при намерении вычислить её орбиту – она приблизительно подходит и будет достаточно точной, так что с ней вы можете работать. Таким образом, 12-я Планета начинает отклонение от прямого пути по параболе, но вскоре начинает разворачиваться, когда её увеличивающаяся скорость позволяет подойти ближе к Солнцу, и она описывает другую параболическую кривую, возвращаясь *обратно* к Солнцу, по существу исправляя траекторию, которая снова становится прямой по отношению к направлению на Солнце. Когда она проходит Солнце, пронзая плоскость орбиты Земли, то принимает правильную параболическую кривую, у которой линия, по существу, точная.

Расстояние до точки, с которой при подходе начинается отклонение от основной орбитальной линии, которая является, по существу, прямой линией, направленной на Солнце, не большое – приблизительно, 37 миллионов миль (59,2 млн. км). Это сравнительно незначительное расстояние является достаточным, чтобы придать траектории 12-й Планеты более отвесный угол (входа в плоскость эклиптики – *прим. перев.*), к которому она стремится. С этой точки орбита 12-й Планеты изменяется, поскольку Солнце – это единственный гигант, которого она слушается. 12-я Планета сохраняет орбиту с таким очертанием, поскольку она оставляет Солнечную систему и движется наружу. На схеме это представляется небольшим подъемом орбиты, если представить, что ваша рука, отставленная от вашего тела, показывает орбиту между двумя фокусами, то часть орбиты мимо Солнца можно изобразить вашей рукой. Если вы немного поднимете вашу руку в запястье – на 21 градус, вы смоделируете то, что делает в этой точке орбита 12-й Планеты. 12-я Планета удерживает это отклонение до тех пор, пока она снова не проходит ваше Солнце второй раз. Она *не* считает необходимым отклоняться от Солнца при этом втором проходе, поскольку угол, под которым она возвращается, чтобы начать проход – правильный.

Следует понять, что причина отклонения в первую очередь заключается в том, что другие планеты, находящиеся в плоскости орбиты Земли также вступают во взаимодействие. 12-я Планета, по сути, отклоняется от влияния этой орбитальной плоскости, также как и от Солнца, не желая двигаться по направлению вдоль плоскости вращения других планет и стремясь быстро пересечь плоскость под более отвесным углом. Таким образом, избранная орбита в этом отношении удобна. Проходя Солнце снова второй раз и двигаясь достаточно далеко от Солнца и планет, расположенных в орбитальной плоскости, чтобы быть свободной от их воздействия, 12-я Планета снова начинает слушаться влияния второго фокуса. Таким образом, она снова описывает параболическую кривую, чтобы направиться прямо ко второму фокусу. Здесь 12-я Планета (выходит

на прямую – *прим. перев.*) несколько дальше от Солнца, чем расстояние, о котором мы упомянули при подходе, поскольку второй фокус находится очень далеко и оказывает в этой точке меньшее влияние.

Конфликт

Как происходит в природе со многими динамическими процессами приближения/отталкивания, при проходе 12-й Планеты через солнечную систему в действие вступают сразу многие факторы. В психологии существуют конфликты привлечения/привлечения, когда индивидуум испытывает тягу сразу в двух направлениях, при этом он в равной степени и притягивается, и сковывается. Существуют аналогичные конфликты типа уклонение/уклонение, когда индивидуум оказывается зажатым между двумя ситуациями, которых он хотел бы избежать, и также становится скованным. Третий тип конфликта – привлечение/уклонение, когда индивидуум привлечен, чтобы сблизиться и в то же время стремится избежать ситуации, и поэтому стесняется или медленно движется в этом направлении. 12-я Планета захвачена – не по психологическим причинам, а из-за гравитационных и магнитных аспектов – в конфликте привлечения/отталкивания с Солнцем. Таким образом:

Когда 12-я Планета находится на полпути между двумя фокусами – Солнцем и его мертвым двойником, расположенным, приблизительно, на расстоянии в 18,74 раз большем, чем расстояние от Солнца до Плутона, она попадает в ситуацию конфликта притяжение/притяжение, и просто движется на протяжении большей части 3657-летнего цикла.

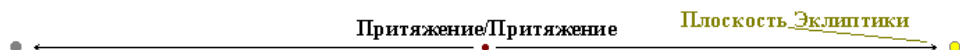

За несколько лет до прохода одного из фокусов, по мере выхода из нейтрального положения и наращивания скорости при подходе к одному из этих двух солнц, ситуация всё более и более перестает быть конфликтной, а переходит только в ситуацию сближения, поскольку 12-я Планета притягивается силой гравитации солнца, которое ближе всего к ней, но всё же достаточно далеко от этого солнца – в такой степени, что сила отталкивания ещё в действие не вступает. Она увеличивает скорость, и эта скорость при подходе, фактически, по прямой линии прибавляет движущий импульс.



Когда 12-я Планета приближается к одному из фокусов, в действие вступает сила отталкивания. Существуют и другие факторы, которые влияют на тесный контакт между большими телами, но господствует сила отталкивания. 12-я Планета все более и более замедляется, поскольку друг на друга направлены такие потоки, которые мы описывали как струи гравитационных частиц, вылетающие как из брандспойта от Солнца и от 12-й Планеты, наткнувшиеся друг на друга и отталкивающие гравитационные гиганты друг от друга. Вначале этот фактор, снижающий увеличивающуюся скорость подхода – невелик. Затем он достигает уровня, когда подход, фактически, *тормозится*, теряя набранное перед этим количество движения.



12-я Планета ведёт себя в этой ситуации таким образом, что ускользает вбок, в сторону от основного направления этих струй гравитационных частиц – которые возникают из внутренних Солнца в Плоскости Эклиптики. Она ныряет к югу (в своём движении, видимом с Земли – *прим. перев.*), по-прежнему приближаясь, поскольку благодаря гравитации продолжает притягиваться. То, что она скорее пронзает Плоскость Эклиптики, чем скользит вдоль плоскости эклиптики с южной стороны Солнца, происходит благодаря принятию ею пути наименьшего сопротивления. Для пересечения солнечной сис-

темы от одного края орбиты Сатурна до другого 12-й Планете требуется около 3-х месяцев, благодаря её соскальзыванию вбок – чтобы избежать прямого действия силы отталкивания, она подходит под Эклиптику по линии, наклонённой, приближенно, на 32 градуса.

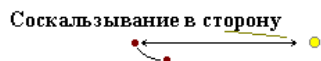

Угол её приближения, образованный под диктатом инерции, и импульса, установившихся *продолжающееся* в этом направлении движение, по-прежнему расположен с юга на север. Поскольку эта линия подхода создаёт для 12-й Планеты конфликт со всё более и более сильными потоками гравитации, направленными вдоль Эклиптики, она должна отворачивать *от* этих потоков, чтобы развернуться к югу (если рассматривать видимое с Земли перемещение – *прим. перев.*), а также замедлять прямое движение, так что путь наименьшего сопротивления направлен на север, минуя данный поток, чтобы от него увернуться. Поэтому она пересекает Эклиптику, рывками отклоняясь к северу во время каждого столкновения с потоком, в то время как основное перемещение вследствие гравитации происходит всё ещё к Солнцу.



Суммарный эффект во время прохода к Солнцу в быстром темпе в последние месяцы состоит в проникновении в южном направлении и замедлении в последние недели, и даже в *замедленном* проходе, поскольку она пересекает Эклиптику за неделю прохода (так как в эту неделю влияние на Землю наибольшее, поскольку она останавливает своё суточное вращение – *прим. перев.*). Она кажется почти нависающей с неба, поскольку пересекает пространство между Землей и Солнцем, медленно проплывая, словно часы, ужасающие народ.

Скорость

Примечание: записано во время дебатов на sci.astro в 2001 году. Дополнено разделом *Ограниченность Скорости Света*, записанным во время сеанса обсуждения в режиме реального времени. Планета X и 12-я Планета – одно и то же.

Скорость в космосе – это вещь относительная. Ваши подводные лодки движутся медленнее, чем ваши автомобили, потому что автомобили имеют дело с меньшим сопротивлением среды. Запущенные или вышедшие в космос объекты также испытывают мало затруднений, когда движутся снаружи, где нет влияния атмосферы, и неизбежно нагреваются и сгорают, когда попадают в плотную атмосферу Земли. Таким образом, объекты в космосе *не* испытывают никаких других вредных последствий от высокой скорости движения, кроме возможных столкновений. Что может произойти с Планетой X, которая, как мы описали, пересекает солнечную систему от одного края орбиты Сатурна к другому за 3 коротких месяца?

От Столкновения с Солнцем Уводит Гравитация

Человеческие ученые, имеющие дело с гравитацией как некой таинственной "силой", которой нет никакого объяснения, кроме математической зависимости, *определяющей* её величину, были бы изумлены описанной нами траекторией Планеты X. Когда объект приближается, то в зависимости от его скорости, он или пройдёт мимо источника гравитации со "скоростью ухода", или будет притянут силой гравитации, чтобы в конечном счете упасть на поверхность источника гравитации или перейдёт на какой-то вид орбиты – круговую или эллиптическую. Так говорит теория. Примените влияние частиц, объясняющих силу гравитации, как мы её описывали, и вы получите другой сценарий, который, между прочим, объясняет, почему останки вашей Луны находятся там, НАВЕРХУ, когда согласно Ньютону этого быть не должно. Планета X, конечно, притягивается силой солнечной гравитации, и поэтому осуществляется её периодиче-

ский проход. Но она также отталкивается потоком гравитационных частиц, испускаемых Солнцем, который может быть представлен как имеющий силу струи брандспойта, противостоящий силе струи брандспойта, исходящей от самой Планеты X. Создаётся буфер, отталкивающий тела друг от друга, вынуждая мчащуюся Планету X *обойти* Солнце на расстоянии, зависящем от её массы и массы Солнца. Уменьшение с течением времени массы Солнца объясняет, почему Планета X в настоящее время подходит во время прохода ближе, чем это было в прошлом, когда её путь пролегал через Пояс Астероидов.

Возмущения от Земли или Других Планет

Это – переменная, которая зависит как от скорости, так и от массы. Ко времени входа Планеты X в солнечную систему скорость движения к Солнцу будет такой, что она пройдёт мимо любой другой планеты, включая Юпитер, к которому может подойти близко. Если бы во время прохода Юпитер находился прямо на пути Планеты X, это был бы случай возмущения положения *другой* планеты, которая временно изменила бы свою траекторию, но затем обе они продолжили бы после встречи путь, по существу, по той же самой орбите. Скорость Планеты X это гарантирует, так как масса обеих этих планет значительна. Если Планета X должна будет столкнуться с меньшим объектом такого типа, с которым это произошло в прошлом в Поясе Астероидов, он будет либо вести себя как метеор, либо, если он достаточно велик для возникновения гравитационной Силы Отталкивания, станет лунным спутником Планеты X, которые есть у многих объектов. Разрушение на части, которое происходило в Поясе Астероидов, было вследствие столкновения объектов, имеющих слишком незначительный размер для того, чтобы между ними возникла Сила Отталкивания. Малые планеты, проходящие близко к Планете X во время её высокоскоростного прохода могли стать её спутниковой луной, или быть разрушены на части одной из тянущихся за ней лун, хотя такого изменения при этом не произошло нигде, за исключением сильно переполненного Пояса Астероидов, который содержал в себе до прошлых проходов приблизительно 24 планеты и их различной величины луны.

Солнечный Ветер

Его влияние на Планету X такое же, как влияние метеоров, входящих в вашу атмосферу по касательной, так что задетыми им оказываются лишь верхние слои, в худшем случае отрывающиеся от основной массы, и нуждающиеся в восстановлении из океанов, которые покрывают большую часть Планеты X. Такое же самое восстановление атмосферы из океанов после прохода Планеты X происходит, как мы описали, на Земле. Временно Землю покроют низкие облака, но восстановление наступит замечательно быстро, так что оставшиеся в живых в течение нескольких первых месяцев не будут воспринимать ничего другого, кроме более низкой облачности. [Хотя вулканическая пыль, по словам Зетов, будет делать атмосферу непрозрачной в течение десятилетий (см. стр. Сдвиг Полносов/Видение, данное Зетами) – *прим. перев.*]

Ограниченность Скорости Света

За дюжину или около этого лет до прохода Планета X ускоряется от почти неподвижного состояния до ошеломляюще высокой скорости движения к фокусу, к которому она стремительно приближается. Представьте, что у Земли *нет* атмосферы, а сверху летит булыжник, имеющий в поперечнике несколько миль. Какого предела скорости может достичь этот булыжник, когда он плюхнется на Землю? В космосе для скорости предела *нет*, человечество его только предполагает. Во время математических дискуссий на sci.astro было высказано предположение, что скорость Планеты X при её самом быстром проходе приближается к скорости света, и участники дискуссии это удивило. Почему предполагается, что свет – *самая быстрая* вещь, которая передвигается во вселенной? Человек думает так, потому что свет – это что-то такое, чего измерить нельзя. Он знает такую малую долю окружающей его материи и энергии, что если сказать, что он постиг только 1 % того, из чего состоит вселенная, это было бы преувеличением. Наше космическое путешествие в 4-й Плотности и даже в 3-й Плотности происхо-

дит быстрее, чем движется свет, и мы не плавимся. Человек пока не разбирается в некоторых вещах, поэтому наши объяснения не могут его удовлетворить. Достаточно сказать, что наше объяснение *корректно*, и Планета X быстро движется к нашему центру, отсюда возникает Сила Отталкивания, поэтому она пролетает мимо центра тяжести солнечной системы – между Землей и Солнцем.

Замедляющие Влияния

Примечание: записано 18 мая 2002 года во время сеанса Прямой Связи с ZetaTalk на IRC. Планета X и 12-я Планета – это одно и то же.

Движение редко происходит беспрепятственно. Скорый поезд во время поворота замедляется из-за повышенного трения о внешний рельс, а на спуске набирает скорость, благодаря действию силы тяжести. Быстро летящая пуля теряет скорость из-за трения о воздух, через который она должна пролететь. Световые лучи, проходящие от источника к глазу через воду, испытывают преломление, это отклонение слегка замедляет скорость их прохождения. Даже в вакууме на движущуюся частицу воздействует возникшее поблизости гравитационное или магнитное влияние. С чем сталкивается во время прохода Планета X, степень скорости которой значительно изменяется? Если в течение месяцев, предшествующих сдвигу, люди попытаются точно определить местоположение Планеты X с помощью своей математики, используя в качестве руководства наши инструкции, то все равно, расстояние до неё и её скорость не могут быть вычислены точно, поскольку Планета X испытывает не только гравитационное притяжение Солнца и вызванную приближением к нему во время прохода Силу Отталкивания. Если попытки использования человеческой математики являются приемлемыми, то для вычисления отклонения формулы должны быть откорректированы.

Потоки Частиц

Человечество знает, хотя и смутно, о потоках частиц, которые движутся из Солнца и к нему. Благодаря поведению хвостов комет, они обнаруживают то, что они называют Солнечным Ветром. Они ощущают его магнитное давление, потому что магнитосфера Земли отгесняется от Солнца в наружную сторону. Они ощущают верность нашего утверждения о том, что Эклиптика, образованная планетами, удерживаемыми на расстоянии от Солнца Силой Отталкивания, слеплена потоком частиц, движущихся обратно к Солнцу. Иначе как могла бы существовать Эклиптика? Однако, человечество знает меньше 1% возможных потоков частиц, и поэтому не понимает, с чем может сталкиваться на своём пути Планета X. Не все частицы выбрасываются из полюсов вращающейся планеты, возвращаясь к ней через её талию. Когда это происходит, путь для потоков частиц оказывается перегруженным, и некоторые из них избегают друг друга или ищут менее загруженный путь. Таким образом, во время приближения Планета X сталкивается с движущимися *наружу* частицами, плотность потока которых увеличивается по мере приближения к Солнцу, и это влияние является замедляющим.

Сила Отталкивания

Силу Отталкивания мы описали, поскольку нас недавно об этом попросили, – как силу, возникающую только при тесном сближении двух гравитационных гигантов, достаточном для создания тяги образованной гравитационными частицами, *сталкивающимися* друг с другом, подобно струям воды из двух пожарных рукавов, направленных друг на друга, по существу отталкивающим державшим их в разные стороны. Для входящей Планеты X сила гравитации, вызывающая сближение, увеличивается, поскольку увеличивается плотность потока гравитационных частиц, *возвращающихся* к Солнцу и толкающих к нему Планету X с обратной стороны (то есть давление частиц с обратной стороны превышает давление с лицевой стороны планеты и сила притяжения пропорциональна разности давлений – *прим. перев.*). Она растёт, по существу, экспоненциально (точ-

нее – по параболе), согласно формуле, используемой человеком – обратно пропорционально квадрату расстояния, поскольку с приближением к Солнцу число возвращающихся частиц приводит к быстрому увеличению их плотности. Но Сила Отталкивания также возрастает, – не из-за какого-то увеличения числа выбрасываемых из пожарного рукава Планеты X гравитационных частиц, которое остаётся постоянным, а из-за достаточно быстрого увеличения плотности выбрасываемых из Солнца наружу гравитационных частиц, вызывающих определённый вид Силы Отталкивания, с которыми приближающаяся Планета X сталкивается на расстоянии всё в большей и большей степени, даже когда Планета X находится вдалеке. Это уменьшает скорость входа, являясь замедляющим влиянием.

Переполненная Плоскость Эклиптики

Мы сообщали, что когда Планета X приблизится к моменту прохода, она вынырнет снизу плоскости Эклиптики, избегая сближения с другими движущимися в плоскости Эклиптики планетами. Другие планеты в плоскости Эклиптики создают потоки частиц, движущихся от них в *стороны* и в обратном направлении, против входящей Планеты X, подобные воздушным порывам, с которым сталкиваются на скоростной трассе автомобили, проходящие мимо больших грузовиков. Эти взбалтывающие потоки сталкиваются с другими такими же потоками, все из которых вызывают движение из стороны в сторону, происходящее помимо основного движения вперёд, к Солнцу, оказывающее запаздывающее действие, замедляющее скорость.

Таким образом, при движении от средней точки орбиты между двумя фокусами – Солнцем и его тёмным двойником, находящимся приблизительно в 18.74 раз дальше, чем расстояние от Солнца до Плутона, скорость прохода является следующей:

- сначала небольшой, поскольку притяжение, создаваемое движущимися к Солнцу гравитационными частицами, лишь слегка превышает притяжение гравитационными частицами, движущимися к его тёмному близнецу;
- растёт по мере приближения Планеты X к Солнцу экспоненциально (вернее, по параболическому закону), поскольку в таком темпе увеличивается число воздействующих гравитационных частиц;
- не встречает никаких препятствий для роста, когда планета находится в одиночестве вдали от солнечной системы, которая образована вращающимися по орбитам вокруг Солнца планетами;
- несколько *замедляет* свой рост за 6 месяцев до прохода в связи с началом влияния Силы Отталкивания и потоков частиц или других скоплений и препятствующих влияний, хотя рост происходил при приближении к этому комплексу солнечной системы, по существу, экспоненциально;
- существенно уменьшается около орбиты Марса из-за торможения Силой Отталкивания, становящейся наконец достаточно сильной, чтобы противостоять решительному прыжку к Солнцу;
- замедляется, вместо того, чтобы резко пронестись мимо, – до такой плавно меняющейся скорости, что в течение недели остановки вращения она проплывает мимо Земли, проходя точку, которая является также точкой плавного прохода мимо Солнца;
- увеличивается, чтобы покинуть внутреннюю часть солнечной системы, поскольку тяга, создаваемая гравитационными частицами, исходящими из Солнца, добавляется к движущей силе, которая была достигнута в момент прохода *мимо* Солнца, уже объединившись с ней, чтобы ускорить планету на её дальнейшем пути.

Скорость, с которой Планета X пролетит мимо Земли, намного превышает скорость движения Земли по своей орбите. Планета X будет находиться от Земли на расстоянии в миллионы миль, – намного меньшем, чем половина расстояния между Землей и Солнцем. Если скорость Планеты X достаточна, что-

бы пронестись от одной стороны орбиты Сатурна к другой за 3 коротких месяца, то когда планета оказывается вблизи Солнца, она замедляется. Это сродни торможению, которое должен сделать несущийся по скоростной трассе большой грузовик, чтобы пройти поворот.

Скорость Убегания

Примечание: записано во время дебатов на sci.astro в 2001 году. Планета X и 12-я Планета – это одно и то же.

Люди не ориентируются в том, насколько быстро объекты могут двигаться в космосе. Они придерживаются представлений о скорости, развиваемой на поверхности Земли, где существенным фактором является трение. При движении по поверхности из-за атмосферы или из-за воды возникает торможение, поэтому достигаемая скорость конечна. Когда объект покидает поверхность, он борется с гравитацией. А при попытке достичь и взглянуть на Марс или другие планеты, зонд разгоняется реактивными двигателями и ограничен запасом топлива, поэтому не достигает большой скорости. Но во всех этих случаях имеется также:

1. трение или торможение,
2. недостаточный импульс.

Человечество наблюдает плавающие вокруг по своим орбитам планеты и думает, что это та скорость, которой достигают планеты. Но космос не оказывает трения и не осуществляет торможения, поэтому этот фактор там совершенно отсутствует. И когда большие объекты притягиваются друг к другу гравитацией, они не нуждаются ни в каких реактивных двигателях или в заправке горючим, которые являются ограничивающим фактором. Таким образом, когда Планета X устремляется к Солнцу по прямой линии, на которой пока ещё не возникает Силы Отталкивания, никаких *тормозов* у неё нет. Настолько велика её скорость? Во время прохода она не достигает той предельной скорости, которую мог бы развить какой-либо движущийся мир. Она только лишь *начинает* жать на газ.

Более того, Планета X уклоняется от действия гравитационной силы Солнца, чтобы пройти мимо солнечной системы к точке разворота и вернуться, не за счёт большой скорости, которая названа Скоростью Убегания, а из-за Силы Отталкивания. Во время подхода Сила Отталкивания возникает, когда Планета X поворачивает, чтобы пересечь плоскость эклиптики солнечной системы (между орбитами Земли и Венеры – прим. перев.). Избегая внешних планет, она ныряет теперь к эклиптике, меняя угол наклона траектории от 11 до 32 градусов, и это событие до некоторой степени – результат действия Силы Отталкивания. Но этот обмен (гравитационными частицами) с Солнцем не происходит до тех пор, пока она не достигает орбиты Сатурна, и действительно устремляется к эклиптике. В то время, когда она находится на отрезке прямой, проходящей через плоскость эклиптики солнечной системы, этот путь выбирается, по существу, как компромисс между притяжением и отталкиванием. Так что можно сказать, что во время 3-месячного прорыва через солнечную систему в действие вступает Сила Отталкивания с Солнцем. Она не *замедляет* проход, а переводит его на траекторию мимо Солнца.

Сильное влияние Планеты X ощущается за несколько десятилетий до прохода, достигая критического уровня при проходе через эклиптику, и остаётся беспокоящим во время разворота и возвращения, а затем уменьшается. Исход Евреев описывает 7-летний период до сдвига, когда возникли проблемы с погодой и урожаем, это случилось и *сейчас*. Потом проход. Затем 7-летний разворот и возвращение. Затем другие 7 лет, когда планета будет удаляться. При всём этом люди могут получить приблизительную оценку силы гравитационного притяжения, но они не имеют дело со скоростью. Это если концепция (такого движения и взаимодействия планет) для людей не знакома. Пока не будет учтена эта Сила Отталкивания, существование которой было доказано во время дебатов на sci.astro на примере

Луны, она будет изумлять человечество. Но если её рассматривать, наше описание приобретёт смысл. Мы предлагаем, чтобы те, кто считает её сбивающей с толку, тратили меньше времени, пытались согласовать теории человечества с тем, как работают вещи, и *больше* своего времени уделили Лунной проблеме, которая ускользает от понимания. Как только они встанут перед фактом, что Луна слишком велика, и движется слишком медленно по сравнению с тем, что согласуется с теорией Ньютона, их разум прояснится для какого-то реального размышления.

Второй Проход

Обратный проход 12-й Планеты продиктован действием комбинации сил – инерции, притяжения, и (за неимением более точного научного термина, описывающего этот процесс) зова природы. 12-я Планета останавливается и зависает в течение нескольких лет перед началом своего обратного прохода. Ускорение в начале движения, по существу, зеркально повторяет ускорение при остановке, движение происходит сначала медленно, почти незаметно.

12-я Планета уже *движется* для своего первого прохода, и фактор инерции позволяет ей увеличить уже имеющуюся скорость при стремительном входе в Солнечную Систему. Если в космосе нет большого количества вещества, чтобы создавать движению сопротивление, то действует и является сама по себе существенным фактором инерция. Почему шар после начального толчка продолжает непрерывно катиться вдалёку по прямой линии? Что *сохраняет* его движение? Инерция, которая, фактически, является результатом взаимодействия между силами притяжения и отталкивания тел, движущихся около какого-либо объекта, – это их собственный характерный фактор. Инерция – это та причина, по которой планеты непрерывно вращаются по орбите, и непрерывно вращается Земля. Поэтому при возвращении 12-я Планета снова образует инерцию, которая не достигает сравнимой степени, пока она опять пролетает внутри Солнечной Системы и основательно вязнет в сети гравитационного притяжения, которую раскидывает Солнце. При обратном проходе, таким образом, 12-я Планета делается более уравновешенной, но скорость её прохода через Солнечную Систему, больше продиктованная относительным размером Солнца и 12-й Планеты, чем любым другим фактором, почти равна той, которая была при первом проходе.

12-я Планета зависает перед возвратом в течение определённого отрезка времени из-за того, что мы называем зов природы. Имея остановку в своём пути, 12-я Планета находится в уязвимом положении, и на самом деле могла бы оказаться заткнутой в новый характер движения, если бы окружающие её объекты представили новую динамику. Она останавливается намертво неподвижной, и поэтому находится в невинном положении без всяких стремлений. Во время большинства проходов 12-й Планеты нет никаких противоборств, но в некоторых случаях вблизи возникают другие притяжения, которые создают путаницу. В результате этого 12-я Планета может задерживаться *дольше* перед отправкой в свой обратный проход, но факторы, действующие в вашей части Вселенной, не имеют такого характера, чтобы изменить исход.

Свечение 12-й Планеты

Людям известны тепло и свет, производимые огнём, Солнцем и нагревательными элементами, пока они накалены. Люди также знают о свете, производимом без тепла, таком как у светлячков или минералов, которые фосфоресцируют. И, конечно же, существует тепло без света, ощущаемое руками, как например, 98,6 градусов по Фаренгейту (36,6 по Цельсию). 12-я Планета имеет и тепло и свет, производимые внутри ядра. Жизнь на 12-й Планете, которая населена большими гуманоидами, неотличимыми по виду от людей, только другого роста, продолжается круглые сутки. Жизнь, которая там развилась, не засыпает, но

отдыхает. Свет рассеивается в атмосфере и возвращается к поверхности, но возникает в ядре, взаимодействуя с атмосферой только через поверхность глубоких океанов, которые покрывают большую часть поверхности планеты. Вы можете это сравнить с вулканической деятельностью, имеющейся на Земле в многочисленных местах, как на поверхности, так и под океанами, которая источает расплавленную лаву. Точно также на 12-й Планете есть места, где расплавленная и перемешанная в ядре материя выходит на поверхность.

Свечение такого типа, которое возникает в центре солнца, поступает не только прямо из отверстий. Почему так происходит? Разве внутри вас не осуществляется горение, которое поддерживается при устойчивой температуре? И разве вы не убеждаетесь, что огонь в вашем очаге может ослабляться при регулировании заслонки? Люди не понимают того, что внутри Солнца происходит сгорание такого вида, который воспламеняется из-за сжатия элементов после большого взрыва в период их застывания. Солнце не родилось сразу светящимся. Оно вспыхнуло, по сути, в результате непрерывного сжатия, когда продукт столкновения субатомных частиц не рассеивался, а накапливался, и при деградации этой субстанции возникает то, что вы видите и чувствуете в вашем солнечном свете. Это упрощенное объяснение сложного процесса. На 12-й Планете происходит подобный процесс, действующий в пределах ядра, состоящего, однако, из более тяжелых элементов, чем ваше Солнце, поэтому на ней этот процесс замедлен. Вы можете это сравнить с подмешиванием в пищу медикаментов, вместо их непосредственного приёма. Это терпимо, потому что уровень или концентрация медикаментов, влияющих на вкусовые рецепторы, сохрэн или ослаблен.

Возникающее на 12-й Планете тепло рассеивается во всех направлениях, поэтому поверхность планеты тёплая, но не раскалённая. Если бы вы должны были посетить эту планету, на ваших ногах не возникли бы волдыри, а они могут почувствовать прохладу в тех местах, где пласты горной породы не дают хорошо проводить сильное тепло. Свет выходит из ядра только там, где под водой встречается то, что, по существу, является вулканической активностью. Конечно, там было бы светлее, если бы вулканическая активность имела на поверхности суши планеты, но на её поверхности суши мало, и она давно затвердела. Вулканической активности не было бы также и на поверхности Земли, если бы соотношение воды к суше было бы увеличенным. Вода заполняет все низкие места, и в них оболочка поверхности затвердела в качестве барьера в меньшей степени. Тонкие места разрываются и дают выход давлению из перемешивающегося расплавленного ядра. В океанах 12-й Планеты, следовательно, есть места с увеличивающимся рассеянным светом, и другие места, – где океаны выглядели бы для вас почти как ваши собственные здесь на Земле.

Под Пылью

записано 4 февраля 2005 г.

Как жители Планеты X ощущают себя в тепле, исходящем от Солнца, принимая во внимание то, как близко она к нему подходит и как долго стоит между Землей и Солнцем? Не может ли такая температура быть слишком большой для возможности продолжения жизни на этой планете?

Мы уже упоминали, что Планета X скрыта плотно облегающим пылевым облаком в такой степени, что с Земли смутно видна только в то время, когда оказывается между Землей и Солнцем, отражая обратно к Солнцу большую часть солнечного света, который падает на нее прямо сзади. С Земли эта планета при ее сегодняшнем расстоянии выглядит на взгляд человека примерно только в 4 раза больше размера Венеры, представляясь унылым серым пушистым шаром, легкой тенью в ослепительном сиянии Солнца, и поэтому видна человеку только при определенных условиях, например, на изображениях, полученных с помощью аппаратуры SWAN – при подсветке сзади. Пылевое облако имеет заряд и поэтому этот вечный плащ Планеты X,

подобно множеству крошечных частиц, удерживаемых статическим электричеством подвешенными в воздухе, не убегает и не падает сквозь атмосферу в огромные океаны этой большой водной планеты. Мы упоминали, что жители Планеты X – гигантские гуманоиды, которые выглядят по крайней мере на целую голову выше, чем человек из баскетбольной команды, плотно сложены и основательно мускулисты, – во время прохода испытывают беспокойство, – не только потому, что стремительно приближаются к Солнцу, прежде чем начинает тормозить гравитационная Сила Отталкивания, но и из-за того, что проводят большое количество времени в неудобстве вблизи жара, исходящего от Солнца. Почему же их мир не изжаривается и не испепеляется, как Меркурий и Венера?

Разве температуры в облачный и солнечный дни не отличаются? Отличие на Земле создает облачный покров, который представлен здесь только некоторым скудным количеством водяного пара. При обсуждении последствий возможной войны с применением ядерного оружия появилась концепция ядерной зимы, когда Землю на десятилетия окутает пыль от взрывов, уничтожив всю жизнь на Земле из-за отсутствия солнечного света и воцарившегося в результате этого холода. А что можно сказать по поводу гипотезы о том, почему вымерли динозавры, гипотезы, с которой мы не соглашаемся, но, тем не менее, излюбленной сегодня у человека, – что большой метеорит, ударивший в Землю и поднявший в результате вулканическую пыль, привел к снижению количества растительности, необходимой этим огромным травоядным для питания? Концепция пыли, препятствующей прохождению от Солнца к планете солнечного света, и до некоторой степени тепла, человеку не чужда. Это пылевое облако препятствует также уходу с Планеты X тепла и света, которые она генерирует как медленно тлеющий коричневый карлик, когда находится вдалеке от Солнца во внешнем холодном космосе. Действительно, во время прохода мимо Солнца происходит подъем температуры, которая держится повышенной еще несколько столетий, постепенно рассеиваясь до восстановления нормального баланса. Но поскольку эта планета имеет намного меньшую поверхность суши и более глубокие океаны, то они являются естественным теплоотводом. Гуманоиды там не видят звезд, также, как и землян. Чтобы увидеть, куда направляется их планета, или где она в настоящее время расположена, они должны запускать зонды, и выводить их довольно высоко, чтобы избежать пылевой завесы, плотность которой с увеличением расстояния от этой гигантской магнитной планеты снижается лишь постепенно.

Красная Планета

Примечание: записано во время дебатов на sci.astro в 2001 году. "Планета X и 12-я Планета – одна и та же".

Если Планета X является главным образом водной планетой, то почему она видится красной планетой, как Марс, у которого вода на поверхности, фактически, отсутствует? Почему она не выглядит, как Земля, которая кажется голубой планетой? Объяснение заключается в космическом мусоре, который собран Планетой X не только при перемещении в процессе "броска" (производимого двумя гравитационными гигантами) вперед и назад между двумя фокусами своей орбиты, но также и из Пояса Астероида, где планеты, которые там раньше вращались, были разрушены во время разных проходов Планеты X. В начале своей жизни Планета X собрала находившиеся вокруг себя луны, как это делает большинство крупных планет, и эти луны теперь, во время быстрого перехода, следуют за ней. В прошлом, когда Солнце имело большую массу и Сила Отталкивания между Солнцем и Планетой X была большей, Планета X, по существу, пересекала солнечную систему в Поясе Астероидов, и буксируемые луны, мчащиеся из стороны в сторону, обстреливали малые планеты и каждая луна сама стала смертельным снарядом. Тогда, во время этих повторяющихся проходов, Планета X и её луны получили возможность собрать космический мусор, а являясь планетой с сильным магнитным полем, Планета X хорошо притягивает железную пыль.

Почему эта пыль не оседает в атмосфере Планеты X и не сносится в океан, прекратив её затмевать, а продолжает придавать Планете X красноватый вид? Если бы данное окружение было статичным, это бы, в конечном счете, и произошло, но Планета X не статична, она находится в беспрестанном движении. Пылевое облако это далеко не то, что можно было бы назвать атмосферой Планеты X, так что во время прохода через солнечную систему эти потоки позади Планеты X должны стать длинным хвостом из красной пыли – окиси железа, которая при близком проходе около Земли, когда Земля окажется охваченной этим хвостом, заставит реки и водоемы временно окраситься в кроваво-красный цвет и приобрести горький вкус. Для тех, кто будет смотреть на Планету X с Земли, её вид из-за этого покрова будет всегда кроваво-красный. Так как железная пыль сама света не испускает, красноватый вид Планеты X приобретается от света, излучаемого планетой, и проходящего *через* красную пыль. Когда Планета X будет достаточно близкой для отражения солнечного света, свет должен также отражаться от поверхности океана и проходить *сквозь* красную пыль, чтобы прийти к наблюдателям на Земле.

Вращение Лун

Примечание: записано во время дебатов на *sci.astro* в 2001 г. Планета X и 12-я Планета – одно и то же.

Если вращение, происходящее на поверхности планеты диктуется движением её ядра, утягивающего или вынуждающего находящийся на поверхности объект легко двигаться, то вращение в космосе обуславливается любым другим вращающимся объектом, с которым связан данный. Это не исследовалось человеком, который стремится двигаться в космосе прямо и относится к любому вращению управляемого объекта как к проблеме, которую нужно быстро исправить, как это бывает у "зонда, у которого появилось вращение, и есть опасность, что он продолжит вращаться бесконтрольно". Причины, развивающие вращение, рассматриваются в первую очередь как ненужные, и волнует единственный вопрос – управляется зонд или нет. Вращение сдерживается небольшими реактивными двигателями, которые позволяют человеку управлять своими зондами, когда необходимо откорректировать их траекторию, и это даёт возможность человеку чувствовать удовлетворение в отношении своих познаний о том, как действуют вещи. У лун Планеты X, которые она тянет за собой из внешнего космоса как жемчужины на нити, нет никаких маленьких реактивных двигателей, так их расположила природа, не человек, таковы правила, и можно наблюдать полный *результат* их растягивания в пространстве. Почему луны тянутся и вращаются в медленном вихре позади Планеты X, а не движутся по орбитам, как планеты?

На поведение Лун, вращающихся вокруг планет, которые движутся по относительно круговой орбите вокруг солнца, воздействуют *не только* их планеты. Они имеют массу, которая препятствует их быстрому падению на планету, поскольку между ними и их планетой возникает гравитационная сила отталкивания. Они *движутся*, не оставаясь в стационарном положении, не из-за притяжения к планете, которая в этом отношении бездействует, а из-за притяжения другими факторами, действующими в солнечной системе. Как и жидкое ядро вращающегося тела они движутся *к тому*, что их привлекает, проскакивая точку, где оказываются ближе всего к привлекающему фактору, двигаясь затем из-за инерции вокруг планеты к дальней точке, и снова приближаясь к привлекающему фактору. Если у планеты имеется множество вращающихся по орбитам лун, они располагаются как планеты вокруг солнца, на достаточном друг от друга расстоянии, чтобы избежать столкновения, поскольку между лунами, которые имеют относительно равный размер, также действует сила отталкивания.

Хотя может показаться, что движение в орбитальной плоскости по орбите вокруг солнца или планеты, – является *естественным* результатом (воздействия на движущиеся тела гравитационных сил – *прим. перев.*), но оно прерывается во время быст-

рого прохода Планеты X мимо одного из своих фокусов – Солнца или его мертвого близнеца, отстоящего от него приблизительно в 18.74 дальше, чем расстояние между Солнцем и Плутоном. Планета X убегает от своих лун, утягиваясь с увеличивающейся скоростью вперед, в то же время, когда она проходит одно из своих солнц и любую из планет, которые вращаются по орбите вокруг этого Солнца, Луны испытывают противоречивые воздействия.

- Вследствие потока гравитационных частиц, притягивающих их к Планете X, к которой они так привязаны, их основной характеристикой остаётся преданность Планете X. Поэтому они стремятся догнать Планету X, даже когда та оставляет их позади.
- Вторичное влияние, действующее на луны – это инерция, которая сохраняется, заставляя проскакивать оказавшееся вблизи привлекающее их тело, чтобы повернуть к дальней точке своего вращения (если речь идёт об устойчивой орбите – *прим. перев.*), откуда они снова начинают двигаться обратно к привлекающему фактору. Поэтому они продолжают вращение или выписывают рисунок орбиты, даже когда находятся не на устойчивой орбите вокруг своей планеты.
- Третье влияние, которое возникает, чтобы помешать переходу лун на устойчивую орбиту вокруг Планеты X, это взаимное влияние. Луны вокруг планеты, которая не убегает быстро от своих лун, занимают свои положения поэтапно, потому что луны появляются по одной! Каждая появившаяся новая луна сталкивается с плоскостью орбиты уже возникшей луны и принимает другую или передвигает первую, но факторы, которые определяют положение в этом случае более статичны, чем у лун, путешествующих позади быстро перемещающейся планеты. По существу, положения определяются, потому что одна из лун говорит – "Я больше, чем ты, и хочу занять это место вблизи планеты, так что ты должна подвинуться."

Луны, которые появились в вихре, образующимся позади быстро путешествующей планеты, сталкиваются с *другим* влиянием, которое будут испытывать постоянно, так как прямо у них на пути, которого они хотят держаться, послушные своему гравитационному гиганту, в этом случае – Планете X, оказываются *другие* луны. Они стараются догнать планету, в то же время затягиваясь импульсами, создающими их круговые скачки к другим привлекающим телам, вблизи которых они проходят, а во время приближения к своей планете они встречают на пути *другие* луны, и это порождает *четвёртое* влияние – отталкивание *в сторону* от своей путешествующей планеты.

- Луны, находящиеся вокруг статических или медленно вращающихся планет, имеют возможность устроиться ближе к планете, когда конкурирующие луны оказываются на противоположной стороне планеты. Когда такие луны встречаются друг с другом, приняв одну и ту же плоскость орбиты, меньшая отталкивается с пути большей или в сторону ниже пути большей луны (ближе к планете), или, что бывает чаще всего, – дальше от планеты.
- У лун, которые оказываются плетущимися за своей планетой, это отталкивание принимает форму усиленного кругового движения. Луны уже движутся по круговому пути, вызванному, как мы упоминали, появляющимися вблизи привлекающими телам (аттрактантами), к которым они отклоняются, в то время как всё ещё привязаны к своему гравитационному хозяину, и проскакивают обратно. Кружение увеличивается, поскольку каждый раз, когда более крупная луна пытается приблизиться к планете, она сталкивается с оказавшимися *прямо* на её пути другими лунами, которым некуда уйти, и они кружатся вокруг, поэтому вращение становится быстрее. При более стремительном движении столкновения (с другими планетами) избегаются, и ни одна из лун не может расположиться с противоположной стороны планеты. Все они помещаются в коридоре позади планеты, не способные его покинуть, не способные перегнать друг друга,

и не способные догнать планету, чтобы образовать вокруг неё круговую орбиту.

Почему поведение луны сохраняется таким навсегда? Не делает ли Планета X в средней точке между двумя фокусами фактическую остановку? Установив круговорот позади планеты, у лун имеется два фактора, предотвращающих переход на обычный вид лунных орбит вокруг планеты. Во-первых, их круговорот увековечивается. Скорость движения диктуется не только нормальным вращением вокруг гравитационного хозяина, которое могут создать имеющиеся вблизи аттрактанты (привлекающие тела или другие факторы), она диктуется необходимостью двигаться в сторону от других лун, образующих круговорот. Во-вторых, более крупные луны, летящие в рое, непрерывно стремятся достичь более тесной близости к своей планете – точки, где сила отталкивания между лунной и планетой препятствует дальнейшему сближению. Являясь более крупными, они расталкивают со своего пути меньшие луны, но это расталкивающее действие, в космосе, оказывает влияние, побуждающее двигаться *оба* вида, таким образом происходит не только увековечивание и усиление кругового движения, но также отталкивание большей лунной *от* планеты, к которой она стремится подойти ближе.

Поэтому луны Планеты X, начав кружение, которое сохраняется затем навсегда, остаются в этом танце *позади* Планеты X даже во время прохождения своей точки возмущения, расположенной между двумя фокусами. Однако в точке возмущения Планета X движется медленно, поэтому между Планетой X и фокусом всегда происходит кружение, это переход. Такое уникальное для человека кружение наблюдается у любых комет или планет, это та причина, которая побудила людей в древности назвать проходящую планету из-за освещённого облака красной пыли появившимся в небе красным чудовищем, драконом, хлестающим своим хвостом, в котором происходит круговорот лун.

Световые Столбы

записано 24 января 2008 г.

Я со своими солдатами стали свидетелями появления в небе над Ираком, полагаю определенного рода естественного явления.

<http://www.godlikeproduction.com/forum1/message483651/pg1>

Когда мы описывали характер светового излучения Планеты X, которая является тусклым коричневым карликом, наши комментарии были встречены теми, кто цепляется за даваемые истеблишментом человечества объяснения, с насмешкой. Согласно человеческому истеблишменту, коричневый карлик должен быть огромным и газообразным, как отчасти светящееся солнце, и все же Планета X является маленькой и компактной, как Земля или Марс. Согласно человеческому истеблишменту, в процессе образования света на солнце должны участвовать радиация и высокая температура, и все же Планета X не сильно теплее, чем Земля, и имеет условия для поддержания жизни. Хотя человеческий истеблишмент высмеивает наши научные объяснения, которые неизменно оказывались верными, у них *нет никакого* объяснения свечению, сопровождающему землетрясения или даже северному сиянию, которые невозможно воспроизвести в лаборатории. Не было также предложено никаких объяснений тому, что наблюдалось в Ираке и Германии.

Люди действительно понимают, что свет может порождаться при химических процессах, не сопровождаемых взрывом или высокой температурой. Светящиеся палочки – пример такого процесса, из которого стали извлекать прибыль. В атмосфере



Земли в это время есть больше различных химических соединений, чем хранится в человеческой памяти. Так как Планета X прибыла внутрь солнечной системы, только в течение пары последних лет были замечены Лунные гало или странные неоновые облака. В 2003 г., который был отмечен как время, когда впервые появилась красная пыль, прибыл проносившийся хвост Планеты X. Мы обсуждали химические качества заряженного хвоста Планеты X, в который входят не только осколки, типа гравия и валунов, но также и нефтехимические компоненты, подобранные в прошлом из Пояса Астероидов, когда он был разбросан на куски. Мы описывали, как лунные вереницы в хвосте Планеты X формируют трубы, по которым свет направляется к одному из концов, поэтому она представляется тем, кто видит лунную вереницу, когда один конец ее трубы оказывается внизу, световым шаром. Есть ли связь между этими световыми столбами, появляющимися теперь на Земле в форме торнадо, и лунными вереницами в хвосте Планеты X? Действительно есть. Свет отклоняется внутри лунной вереницы циркулирующими там химическими соединениями, перетекая вниз трубы и появляясь на ее конце.

Свет способен отклоняться, этот факт известен человеку по радуге, в которой свет, отклоняемый лишь водой в облаках, распределен на спектр. Свет преломляется в воде, – факт, известный любому ребенку, который удивляется, когда он стоит в водоеме, – почему его ноги смещены? Свет отклоняется, проходя через призму, через твердое стекло. Размазанная по окну нефть тоже создаст в солнечном свете радугу. Свет также следует за электронным потоком, что понимает любой, наблюдая проявившуюся молнию. Эти световые частицы произведены не потоком электронов из разряженного воздуха, они были привлечены зарядом и отклонились, следуя за потоком, и поэтому стали видимыми вблизи пути прохождения молнии. Хвост Планеты X заряжен из-за свойства пылевых частиц окиси железа, которые распределены в хвосте всюду. Этому заряду некуда деваться, поскольку хвост не заземлен. По сути, – это статическое электричество. Но когда красная пыль и нефтехимические компоненты в хвосте приносятся в атмосферу Земли, где есть свободный кислород и азот, возможны химические реакции, не происходящие в космосе.

Человек привык думать о химических реакциях с участием нефтехимических компонентов и кислорода, как о происходящем внезапно взрыве, – бум! Но если компоненты присутствуют и расходуются в едва заметных количествах, это скорее сродни медленному вихрю, создающему спираль с



высокой температурой, которая запускает в атмосфере эффект торнадо. Если прошел медленный взрыв, созданный дым может задержаться, выходя, как плавающий в воздухе темный торнадо. Если медленный взрыв происходит ночью, свет в течение нескольких минут, пока он длится, может выглядеть эффектно. Как мы заявили раньше в ответ на отправленное из Ирака сообщение, это химическая реакция в атмосфере. Таких световых столбов можно ожидать больше, но помимо этого, может ожидать больше других эффектов от хвоста Планеты X, поскольку плотность компонентов хвоста в атмосфере Земли возрастает. Что это будут за эффекты, мы говорить не будем,



поскольку предпочитаем позволить истеблишменту оказаться застигнутым врасплох, чтобы сокрытие совершило промах, и народ узнал правду. Истеблишмент *знает*, что прибывает, но скрывает правду от народа, который, как и элита, тоже имеет право это знать.

Сперва я подумал, что это торнадо, но затем это начало светиться и затем полоска стала светлее.

<http://www.earthfiles.com/news.php?ID=1375&category=Environment>

Вздымающаяся Магма

записано 30 мая 2003 года

Чем ближе остановка вращения, тем больше Земля попадает в тиски, в основном магнитные, Планеты X, приближающейся снизу *вверх* с направления в 32 градуса ниже эклиптики под острым углом, чтобы быстро пронизать эклиптику и, таким образом, избежать отталкивания потоком частиц, которое представляет собой эклиптика. Хотя уже ее отдаленное приближение привело к линейному увеличению частоты и силы землетрясений, линейному увеличению хаотичности погоды и линейному увеличению скорости таяния полярных ледяных шапок и ледников, в момент, когда она появляется с направления в 32 градуса и подплывает к Моменту Прохода, происходят *существенные* и быстрые изменения. Их лучше можно понять, если представить Землю и Планету X большими магнитами, каковыми они и являются. *Обе* выстраиваются по Солнцу и, как показывает анализ, Выравнивания Планет (usenet) в Солнечной системе:

- Если планеты с сильными магнитными полями, такие, как Земля и Меркурий, находятся достаточно далеко друг от друга и могут просто выстроиться вдоль ориентации Солнца, то это они и делают.
- Если у газовых планет, таких, как Юпитер и Нептун, нет ядер, являющихся сильными магнитами, то они играют роль каналов *возврата* магнитного поля к Южному полюсу Солнца, и таким образом находятся в оппозиции относительно ориентации Солнца.
- Если малые планеты, такие как Плутон, захвачены беспорядком такого отталкивания (возмущения поля), хотя у них есть собственное магнитное поле, то они ориентируются по ближайшему влиянию.

И Земля, и Планета X – *обе* выстраиваются вдоль Солнца, но ориентируются не бок о бок и не точно одна за другой, поскольку у Планеты X предполагается ретроградная орбита, и таким образом она движется к Земле по диагонали, снизу вверх и в сторону. Какое же действие это оказывает на Землю?

- Сначала растёт рассеивание магнитного поля, поскольку циркулирование намагниченной магмы приводит к локальным и временным отклонениям в ориентации магнитного поля. Таким образом, рассеивание магнитного поля увеличивается в течение многих десятилетий, с момента, когда Планета X начала свое приближение, и в еще большей степени после того, как она ворвалась в Солнечную систему.
- Затем начинает участвовать сама кора, поскольку сильно намагниченный Атлантический Разлом стремится *остаться* обращенным к Планете X, не уходить от нее на большее расстояние вдоль изгиба Земли на закате и не оставаться на расстоянии на рассвете. Таким образом, мы видели впечатляющие двойные Глобальные Землетрясения, происходившие 26 мая в моменты заката и рассвета.
- Так как и ядро, и кора сопротивляются этой приостановке вращения и все слабые места в коре утрясаются уже 26 мая, 27 мая эта картина уже Не Повторяется.
- К 28 мая, когда Атлантический разлом прошел ближайшую Точку Приостановки, обращенную к Планете X, напряжение было очевидным, но в игру вступили другие изменения.

- В то время как кора сопротивляется, имея *много* иных обязательств по ориентации, кроме магнитных, а ядро сопротивляется, по *многим* причинам имея установившееся вращение и желая продолжать его, то у жидкой магмы больше свободы. Таким образом, к 29 мая стали очевидны хорошо различимые колебания частей этой жидкой магмы от одного полюса до другого – континентальные плиты у полюсов раскачиваются, как плоты в океане.

Вздымающаяся магма создают временный магнит под Атлантическим Разломом, южная часть которого обращена к приближающейся Планете X, когда Атлантический Разлом находится на дневной стороне, и его толкают волны магмы, когда эта часть разлома уходит на темную сторону Земли, а северная его часть более всего доступна *сквозь* часть коры Земли и ядра по направлению к Северному полюсу и из-под тонкого дна Тихого океана. Таким образом, колебание Южного полюса было отмечено в течение дня, а колебание Северного полюса – в течение ночи по времени Атлантического Разлома, и во время этого колебания Атлантический Разлом – сильно намагниченная часть коры, находящаяся в близком соседстве с жидкой магмой – являясь глубоким разломом, собирает намагниченную магму, которая прилипает к нему. Это создает у Атлантического Разлома с каждым часом все более сильный магнит – явление, приводящее к тому, что Атлантический Разлом захватывается и *задерживается* до полной остановки вращения.

Перемена в Колебаниях Магмы

Объяснение Зетов

Ионизированные частицы в жидкой магме ядра Земли обычно собираются у полюсов или вокруг твердого магнитного ядра Земли. Они отрываются и смешиваются с остальной магмой только под внешним воздействием – таким, какое создается проходом Планеты X.

- Когда Планета X появляется с направления в 32 градуса ниже эклиптики и поднимается, чтобы пройти через эклиптику между Землей и Солнцем, магнитные частицы, исходящие из Планеты X, добавляются к потоку частиц, движущемуся в сторону Южного полюса Земли. Это заставляет те ионизированные частицы, которые обычно собираются у Южного полюса, бурлить на одной стороне этой (Антарктической) плиты.
- Когда угол (измеряемый по отношению к плоскости эклиптики) между Южным полюсом Земли и Северным полюсом поднимающейся Планеты X становится меньше, а Планета X подходит ближе, то ее поток магнитных частиц противостоит потоку от севера к югу в магнитном поле Земли, и блокирует его, создавая больший поток, возвращающийся к Южному полюсу по противоположной стороне Земли. Это заставляет эти ионизированные частицы направляться на другую сторону (Земли), чтобы избежать полосы интенсивного движения. Момент, когда этот бурление успокоилось и стало обычным для Земли, был 31 мая – в день мертвого штиля.
- У Северного полюса Земли теперь все больше бурления ионизированных частиц, также в стороне от полосы интенсивного движения. Эти ионизированные частицы теперь готовы переместиться вдоль Атлантического Разлома, когда Планета X достигает ближней точки, внезапно создавая вдоль разлома гигантский магнит, который тормозит до полной остановки вращения.

ZetaTalk™, записано 2 июня 2003 года

Третий Магнит

Какое напряжение Земля испытывает, когда вращение замедляется до полной остановки? Мы уже упоминали, что ядро хочет продолжать вращаться, а кора, которая была захвачена в об-

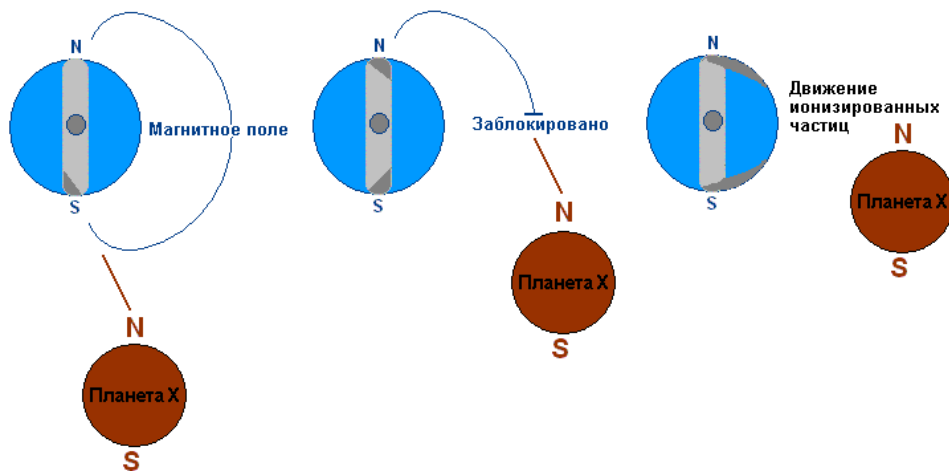

ласти Атлантического разлома близким присутствием Планеты X, сопротивляется, замедляя вращение и останавливаясь, и что этот конфликт заставляет Землю стонать. Во время остановки, и в меньшей степени во время впечатляющего замедления вращения, магнитное поле Земли остается таким же, как и прежде, но обнаруживается разлад. Обычно магнитное поле – это поток частиц, появляющихся у Северного полюса и циркулирующих до Южного полюса. Присутствие Планеты X блокирует этот поток на ближней к ней стороне Земли, и частицы перемещаются так, чтобы поток был интенсивней на Дальней Стороне, вдаль от Планеты X. Когда Планета X уже достаточно близко, чтобы вызывать взбалтывание и растекание ионизированных частиц, которые обычно собираются у полюсов или вокруг сильно намагниченного ядра Земли, эти частицы Текут Под Корой Земли, пока не окажутся захваченными у Атлантического разлома. Это создает конфликт в магнитном поле Земли, поскольку теперь ей приходится иметь дело *еще* с одним магнитом.

1. Сама Земля.
2. Планета X, которая расположена параллельно Земле, но постепенно перемещается мимо Земли по мере того, как она приближается к моменту прохода.
3. Атлантический разлом, расположенный примерно параллельно Земле, но из-за выпуклости экватора не совсем точно.

Разлад, который сильно намагниченный Атлантический разлом создает во вздымающейся магме, должен приводить к неравномерному *выходу* потока частиц у Северного полюса, так как частицы, летящие через ядро, идут прямо вверх, а частицы, которые летят вдоль Атлантического разлома, приходят под *углом*. Таким образом, область, где появляется этот наклонный поток, взболтана из-за ионизированных частиц под поверхностью коры, находящихся в быстром движении. Это признак того, что Атлантический разлом *уже* стал намагниченным, *уже* собрал ионизированные частицы, которые вырвались из своих обычных владений вблизи полюсов или вокруг ядра, и что в скором времени можно ожидать замедления вращения.

Напряженность у Южного Полюса

Записано 11 июня 2003 года

27 мая снимок со спутника SOHO показал присутствие источника тепла, потребовавшее Подделки Doctoring правой стороны снимка. Имейте в виду, что, поскольку приближается середина лета, из-за наклона оси Земли правая верхняя часть снимка

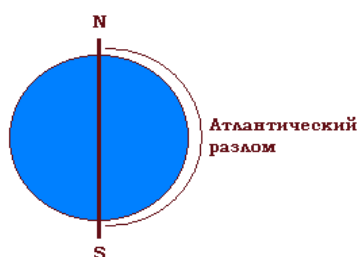

ков SOHO ближе к линии эклиптики, чем середина, поскольку SOHO, как спутник Земли, наклонен вместе с Землей на 23 градуса. К 30 мая явление Вздымающейся Магмы было очевидно у обоих полюсов, приведя 5 июня к такому Рассеиванию намагниченных ионов, обычно собирающихся под полюсами, что теперь эти ионы могут быть захвачены Атлантическим разломом. Затем 8 июня вдоль Атлантического разлома возник Третий Магнит – изогнутый магнит, северный полюс которого появился вблизи Сибирских Островов. Что изменилось к 10-11 июня, когда кажется, что магма приходит в состояние покоя, а у Южного полюса возвращается к взбалтыванию? Необходимо отметить, что эти изменения идут в ногу с положением Планеты X, 9 июня *поднявшейся* в левую верхнюю часть снимков со спутников SOHO/EIT.

Если Планета X, которая в это время, как известно, быстро поднимается к плоскости эклиптики, в значительной степени уже *достигла* ее, то какое влияние она должна оказывать на несчастную Землю в качестве гигантского магнита, каковым является? В то время как Раннее, поднимаясь к эклиптике, она наращивала поток магнитных частиц к Южному полюсу Земли и блокировала поток магнитных частиц на стороне Земли, обращенной к Солнцу и Планете X так, что обратная сторона оказывалась перенасыщенной их потоком, то теперь она находится в таком положении, что может создать разлад на Южном полюсе, который хочет выстроиться в линию с *Северным* полюсом Планеты X. Если магнитная ориентация и Земли, и Планеты X такая же, как у Меркурия, то почему Планета X, находясь рядом с эклиптикой, может создать этот разлад, а Меркурий – нет? Планета X – *большой* магнит, чем Меркурий, и ближе подходит к Земле, чем Меркурий, но ключевое различие в том, под каким углом она приближается.

Магниты могут выстраиваться в линию рядом друг с другом, если расстояние между ними позволяет магнитному полю сформироваться так, что поток частиц может беспрепятственно выходить из северного полюса и перемещаться к южному полюсу.

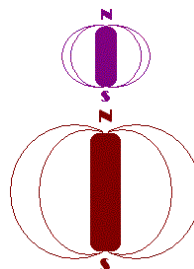

Если это поле не может сформироваться из-за тесноты, то поток будет испускаться и поглощаться доминирующий магнит данной области, а меньшие магниты попытаются расположиться так, чтобы не препятствовать этому потоку.

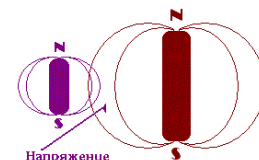
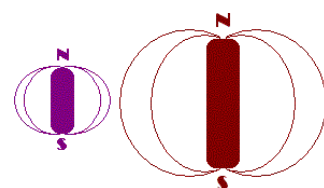

Если меньшие магниты из-за того, что они по каким-либо причинам удерживаются на месте, *не могут* расположиться так, чтобы ему не препятствовать, поток магнитных частиц остается нарушенным, и этот разлад прежде всего воздействует на меньший магнит.

Как мы уже упоминали, у Земли достаточно постоянства, чтобы продолжать свое вращение и сохранять существующий наклон оси, а ядро Земли в своей магнитной ориентации по-прежнему прислушивается прежде всего к Солнцу.

Что Делают Магниты

записано 8 февраля 2004 г.

Как раз этим утром, 8 февраля, когда Атлантический Разлом был обращен к Планете X, на дневной стороне Земли произошло сильное Глобальное Землетрясение. И из различных источников даже поступили сообщения, что своим Северным Полюсом мы наклонились в сторону Солнца. Что делают магниты, когда они, двигаясь по инерции, удерживаются Силой Отталкивания на расстоянии друг от друга, и не могут полностью схлопнуться, чтобы сформировать один большой магнит или подойти вплотную?

Анализ солнечной системы и расположения планет, обладающих магнитным полем, выстраивающихся по Солнцу, обнаруживает разнообразие направленности их магнитных осей. Земля и Меркурий, обладающие магнитными ядрами и расположенные в непосредственной близости к Солнцу, выстраиваются боком к Солнцу, пытаясь сформировать один большой магнит. Стержневые магниты, имеющие возможность перемещаться, будут слипаться боковыми сторонами, образуя один большой магнит, но планеты, удерживаемые в стороне друг от друга или от своего Солнца гравитационной Силой Отталкивания, фактически не могут соприкоснуться. Как мы объясняли, большие газообразные планеты – Юпитер и Сатурн, сами не являющиеся магнитами, имеют **Обратную** полярность расположения, поскольку они просто служат каналом для потока магнитных частиц. А Нептун и Плутон выстраиваются вдоль протягивающихся к ним издалека линий магнитного потока, как это делают железные опилки, когда их кладут рядом с магнитом. Все планеты, однако, пребывают в плоскости эклиптики, и ни одна из них не приближается к Солнцу, чтобы проскользнуть мимо его южного полюса, как это делает Планета X. Таким образом, если сохранение выравнивание Планеты X по Солнцу, которое образуется в то время, когда Планета X, как и другие планеты, находится рядом с Солнцем, поскольку она проходит мимо него, перемещаясь вблизи какого-то из его полюсов, то, вероятно, она должна быть наклонена. А как иначе может **перемещаться** магнит из положения конец к концу другого магнита, в положение бок о бок с ним, и возвращаясь оттуда опять к положению конец к концу? Он наклоняется. Но только временно.

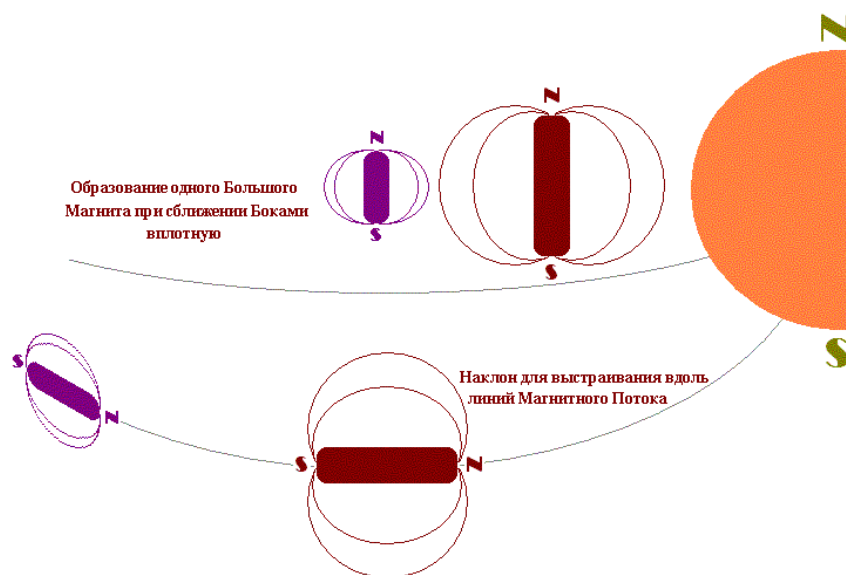

Во время воздействия на Землю со стороны **Сметающего Рукава** Солнца, происшедшего в конце декабря, эффект был таким, что обе планеты были брошены друг к другу навстречу своими магнитными полями, и 25 декабря или около этой даты Земля отскочила **назад**, как брошенный в стенку мяч, начав двигаться по орбите в обратную сторону. Она также наклонилась, – сначала Южный Полюс Земли был утянут Северным Полюсом Планеты X, которая наклонена к Солнцу так? что

геологическим Северным Полюсом Земли временно стала Исландия, а затем наклон произошел в обратном направлении, поскольку Планета X продолжала подниматься к плоскости эклиптики, поэтому Южные Полюса оттолкнулись друг от друга, и Земля, всегда играющая в этой драме меньшую роль, **Скорректировалась**, направив свой Южный Полюс в сторону от Южного Полюса Планеты X.

Февральское сметение, которое должно произойти 9-14 февраля, но в какой именно день, уточнять мы этого, конечно, ни за что не будем, заявило о себе 6 февраля сильными **Глобальными Землетрясениями** и увеличением наклона Южного Полюса Земли в сторону от поднимающегося Южного Полюса Планеты X, логичное следствие увеличения наклона было таким, что географический Северный Полюс Земли переместился дальше, в **Монголию**, и озадаченные жители Планеты Земля вновь увидели свое Солнце поднявшимся слишком высоко или слишком низко, не получив никаких объяснений со стороны своих экспертов. Мир Загадок. Атлантический Разлом теперь полностью предоставлен влиянию гигантского магнита – Планеты X, и 8 февраля сила этого **Захвата Лицевой Стороны** и его ожидаемого результата в виде замедления вращения была наглядной. Насколько далеко этот процесс может зайти? Может ли Планета X из-за магнитного влияния повалиться набок, продвигаясь к пересечению экватора Солнца, когда она примет положение бок о бок (с Солнцем) и начнет выравнивание? Может ли Земля, находящаяся в **Прочном Захвате** Планетой X, "пойти в мать"? Как мы заявили на обновленной страничке "Час Лу Джентайда", существуют пока не вступившие в игру непредсказуемые карты, который мы раскрывать не будем, поскольку власти *до сих пор* еще не известили простых людей о грядущей опасности, о которой они *знают*.

Этап Схватывания

Записано 22 июня 2003 г.

За сильными Компенсационными **Back-to-Back** Глобальными Землетрясениями, прокатившимися 20 июня по Земле когда Атлантический Разлом находился лицом к Планете X, последовало странное спокойствие. За 3 последние недели сильных **Глобальных Землетрясений**, которые начались с 26 мая, такие периоды полного затишья отмечались периодически. Это не

означает, что в это время ничего не происходит, совсем напротив. В период Глобальных Землетрясений кора перестраивается, слабые места, оказавшиеся под напряжением, в конце концов трескаются, часто синхронно, поскольку каждая данная точка изменяет динамику в другой точке и, так как платформы внизу сильно заблокированы, они сотрясаются на всем земном шаре в унисон.

- Поскольку Планета X поднимается из точки, расположенной под **Эклиптикой**, к месту, находящемуся почти между Солнцем и Землей, под углом 32 градуса, напряжение сначала было больше всего выражено на полюсах, где намагниченные ионы, обычно находящиеся там постоянно, если они не перемещаются туда в магнитном ядре, вели себя неистово. Планета X приближалась к Земле не снизу и не прямо сбоку, а по диагонали (под острым углом), и поэтому доставляла меньшему магниту – Земле – беспокойство. Это происходило до 1 июня.
- Испытывая такое **Принуждение**, эти намагниченные ионы в конце концов вырывались из своего обычного коридора, распространяясь повсюду под поверхностью коры с тем, чтобы оказаться на свободе и затем быть поглощенными и удерживаться в Атлантическом Разломе, где они постепенно создавали всё более сильный **Магнит**, который будет захва-

чен приближающейся Планетой X. Это сильно проявилось, приблизительно, 8 июня.

- Так как Планета X затем проплывет мимо Земли снизу эклиптики как раз вдоль разлома, она создаст для намагниченных ионов, высвобождающихся для образования под корой завихрений, преодолимое притяжение, с тем, чтобы в моменты, когда Атлантический Разлом был обращен к Планете X или оказывался в самой дальней точке (на противоположной стороне), эти Ионы Прикреплялись к разлому и там застревают, притягиваясь затем оттуда к Планете X или убегая от её влияния, – что будет зависеть от их природы. Эта ситуация происходила до 20 июня.

Затишье, воцарившееся в дни после сильных Глобальных Землетрясений, прокатившихся по Земле 20 июня, обманчиво, поскольку драма была организована так, что она только начинается. Как мы упоминали, Земля хочет продолжить вращение, установленное магнитным ядром, ориентированным в соответствии с солнечной магнитной ориентацией, жидкая магма, вращающая ядро, которое является частью этой неоднородной магмы, притягивается к центрам, из которых исходит влияние, или уходит от них, привлекаясь или отталкиваясь ими, а кора движется вместе с магмой. Это положение вещей, которое по многим причинам не желает меняться. Затем прибывает Планета X, захватывая Атлантический Разлом так, что она заставляет остановиться вращение вокруг ядра. Хотя видимость необычно спокойна, плотно заблокированные платформы внезапно соскочат, позволяя произойти внезапной и сильной подвижке одной платформы под другую или сжатие пространства вдоль стран Тихоокеанского бассейна, что затем позволит состояться внезапному растяжению вдоль Атлантического Разлома, вызвав сильные землетрясения, цунами, извержения вулканов, дестабилизацию почвы под городами вдоль зоны растяжения и, как результат, разрыв автострад и железных дорог.

Предшествующий Сдвигу Дрейф

записано 19 января 2004 г.

Я читал, что для отправки Южный Полюс были призваны отставные военные. В наших местных новостях, передаваемых на Среднем Западе, сообщили, что двое ученых Профессоров из наших местных Колледжей сразу уехали на Южный Полюс. Новости передали, что они получили специальное задание. Что происходит?

Если сдвиги полюсов происходят внезапно, то в какой степени стремится приспособиться к этому внезапному сдвигу магнитное ядро, а также кора с ее отличающимися магнитными характеристиками и намагниченный Атлантический Разлом? Земля поддерживается на своей орбите многочисленными силами, только одна из которых – это Сметающие Рукава Солнца, закручивающие планеты по орбитам вокруг центрального Солнца против часовой стрелки. Второе влияние – поток частиц в плоскости Эклиптики, возвращающийся к центру Солнца и воздействующий таким образом, что планеты подтягиваются к нему гравитацией, но удерживаются на расстоянии Силой Отталкивания, поэтому она оказывается захваченной колебанием в эклиптическом потоке частиц, и в то же время подгоняется по орбите вперед сметающими рукавами. При прибытии Планеты X, который происходит, по сути, по прямой линии Прохода через солнечную систему, искривляющейся только из-за ее реакции на воздействие сметающих рукавов, каждый раз происходит скачок, в результате которого она переходит на ретроградную орбиту и избегает эклиптического потока, ныряя под плоскость земной эклиптики снизу под углом 32 Градуса.



Таким образом, гравитация Солнца тянет Планету X вперед, поднимая ее к плоскости земной эклиптики, избежать которой она не может, поскольку Солнце находится в ее *центре*, и в то же время удерживается от Солнца на расстоянии Силой Отталкивания, поэтому она медленно перемещается к Солнцу, и в результате влияния сметающих рукавов летит по слегка ретроградной орбите. Как на это реагирует Земля, если эти две планеты притягивают друг к другу? Как мы упоминали, Земля двигалась по своей орбите к тому месту, где она Встречается с Планетой X, прибывающей с направления на созвездия Ориона и Тельца и вылетающей прямо из-под эклиптики где-то внутри земной орбиты. Было отмечено, что Земля немного Приподнялась над плоскостью своей эклиптики, создав новую, наклонную плоскость орбиты, из-за чего Солнце в обоих полушариях виднеется слишком далеко на юге, это позволило Земле переместить в это время свой Южный Полюс *выше* Северного Полюса Планеты X. Но ни одна из планет не может избежать влияний, которые удерживают их на своих орбитах и которые являются всего лишь малой долей полных влияний, сохраняющих их путь.

Обе планеты являются магнитами, обе стремятся выстроиться по магнитному полю Солнца, которое остается стационарным, несмотря на теоретизирование НАСА по поводу магнитных переключений полярности Солнца каждые 11 лет, опровергнувшего затем эти домыслы данными своего собственного зонда Улисс. Поскольку Планета X перемещается в положение, находящееся прямо на линии, проходящей между Землей и Солнцем, то ее влияние исходит с более близкого расстояния, чем влияние Солнца. Как мы утверждали, магниты предпочитают выстраиваться противоположными полюсами друг к другу, другой возможный вариант – бок о бок, но если они временно вынуждены занимать другие положения, то наклоняются друг к другу так, чтобы Облегчить образование потока частиц.



В случае Планеты X, приближающейся под углом 32 градуса, ее Северный Полюс притягивался к Южному Полюсу Солнца, но поскольку она проходит мимо Солнца, ее Северный Полюс только слегка наклоняется к Южному Полюсу Солнца. Позже, когда она достигает точки прохода, пронзает плоскость эклиптики и быстро удаляется из солнечной системы, то опять выстраивается по Солнцу. В случае несчастной в этих вопросах Земли, как меньшего тела, она ощущает все большую и большую близость к Планете X, оказывающей более сильное магнитное влияние, и ее магнитная ось также наклоняется, сейчас Южный Полюс уже захвачен Северным Полюсом Планеты X.

Было отмечено, что показания магнитного компаса становятся все более и более Беспорядочными, его стрелка дико отклоняется и на Восток, и на Запад. Так как магнитные полюса вращаются вокруг географических полюсов, (из-за несовпадения с ними) в этих направлениях всегда существовало небольшое тянущее усилие, поскольку магнитное выравнивание желает сохраниться соответствующим выравниванию по Солнцу, но ядро в течение суток не может быстро его перестраивать. При притягивании Северного Полюса Планеты X к Южному Полюсу Солнца, а Южного Полюса Земли – к Северному Полюсу Планеты X, Южный Полюс Земли перемещался, а вместе с ним – и Северный Полюс, который должен находиться на противоположной стороне. Так как южная часть сильно намагниченного Атлантического Разлома, которая находится как раз между южными концами Америки и Африки, также хочет двигаться к Северному Полюсу Планеты X, то она тоже перемещалась, утаскивая с собой кору вместе с Южным Полюсом. Из-за этого географический Северный Полюс переместился к Исландии, и Земля стала вращаться вокруг немного наклоненной оси. Куда в этой новой ситуации могут отправиться с багровыми лицами ближайшие в мире друзья НАСА, чтобы там задержаться перед таким изменением всей окружающей среды? В Антарктику, где Солнце, независимо от облачности неба, хотя бы всегда может быть в поле зрения. Какова их миссия? Оценить

тенденции, сохранить точность измерений и попытаться спрогнозировать то, что случится дальше!

Провалы в Магме

записано 18 февраля 2005 г.

Это – небольшой фонтан. В его основание, где круглые сутки вращается хрустальная сфера, наверх закачивается вода. В январе 2005 г., когда я его купил, вращение происходило по часовой стрелке или, как у планет, – с Востока на Запад. А теперь, в начале февраля, оно прекратило двигаться в этом направлении, и вращение происходит против часовой стрелки – с Севера на Юг.



В первые годы существования сайта ZetaTalk мы объясняли, что Кручение объектов на поверхности (воздушных или водных масс), вызвано воздействием магмы, находящейся под поверхностью, и недавно сказали, что Вздымание Магмы происходит из-за колебания полюсов и одновременного стремления Земли при ее наклоне в сторону вращаться в старом направлении, в то же время наклоняемой в сторону, поэтому вращение вынуждено принять новое направление. Поэтому в океане магмы возникают волны, которые сталкиваются, и под поверхностью образуются провалы. Почему Эдгар Кейс в своем известном предсказании по поводу изменений на Земле мог предупредить, что 'понижение или повышение дна Средиземноморья' последует за 'первым нарушением некоторых обстоятельств в Южных Морях'? Мы объяснили связь между теми частями земного шара, где испытывают Колебания Погоды, и Вздыманием Магмы на противоположной стороне земного шара, указав на такую же связь между внезапными штормовыми ветрами, налетевшими на Европу с Юга, и землетрясением на Суматре с цунами. Те, кто говорил через Кейса, являвшегося истинным каналом, знали, что будет существовать эта связь, и что она станет очевидной, когда начнется наклон земного шара в 3 Дня Темноты. Каковы особенности этой связи?

- Поскольку земной шар медленно опрокидывается на бок, возникают потоки двоякого рода, – один поток, идущий по кругу под земным экватором, который является нормальным вращающимся потоком, и другой – продолжающий притягиваться к Солнцу, следуя за его вращением, – создающий нормальный вращательный импульс. Эти два потока состоят из разных элементов магмы, в зависимости от того, как они притягиваются факторами, присутствующими в Солнце. Те элементы, которые притягиваются солнечными факторами с меньшей силой, следуют за вращением Земли, независимо от того, как она может наклоняться. Эти два вида потоков магмы в некоторых точках встречаются, создавая удар удвоенной силы, поскольку магма в каждом потоке восполняет его движение, но имеются также и другие точки, где возникают пустоты. Пустоты, к тому же, могут образовываться при двойных ударах, поскольку есть такие точки, из которых эти двойные потоки магмы утягиваются, и в них может образовываться двойное разрежение.
- Ученые человечества уже знают, что ядро Земли движется быстрее, чем кора, – быстрее вращается. Ядро притягивается Солнцем, перемещая тем самым магму, кора Земли утягивается магмой, а атмосфера и океаны Земли уже утягиваются корой. Внезапные и сильные штормовые ветра с Юга, сопровождающие Колебание Полюсов, показывают, что Земля резко дернулась в этом направлении – к Югу, кора перемещается под атмосферой, и поэтому возникают ветра, магма под этим местом утягивает кору, и поэтому в этом месте в магме образуется пустота. Таким образом, в магме под областью Средиземноморья, которая испытала эти внезапные

штормовые ветра с Юга, должна образоваться предсказуемая *пустота*.

- Так как кора внезапно переместилась к югу, то она оказала на магму тянущее влияние, которое привело к ее перетаскиванию. В полярных областях магма под корой перемещается медленно, вяло, а на экваторе движется и вращается быстрее. Если во время колебания кора внезапно утягивается на юг, то она захватывает с собой нижними выступами какое-то количество магмы. Этот медлительный поток магмы, внезапно утянутой наверх более быстро перемещающейся магмой, создает уплотнение, уменьшаемое за счет кругового движения от медленно движущейся магмы около коры к более быстро перемещающейся магме, находящейся ближе к внутренней части. У экватора эта разница становится более существенной, поэтому для уменьшения этого потока область уплотнения движется с Севера на Юг, как было отмечено у этого средиземноморского фонтана, и от коры к внутренней части – против часовой стрелки. То, что это движение фонтана *развилося* только недавно, указывает на усилившиеся качания, которые перейдут в вулканические и атмосферные изменения.

Вулканическая активность, возрастающие извержения уже действующих вулканов были недавно отмечены на Камчатском полуострове. Мы упоминали о внезапных штормовых ветрах в Японии, которые связаны с ожидавшимся Вздыманием Магмы на противоположной стороне – под хребтом Анд, и поэтому Япония находится в зоне, где может ожидать разрежение магмы. Если это разрежение магмы вызывает в ней вертикальные потоки, которые сталкиваются с обычными горизонтальными потоками, и ее активность возрастает, то не будет ли магма подступать вверх к выходам вулканов более энергично?

Завихрение (воздушных масс) на поверхности Земли отражает то, что происходит в ее ядре ... Выше и ниже экватора завихрение происходит в разных направлениях... Одна из внешних границ массы, – та, что со стороны полюса, – согласуется с движением частей ядра, которые движутся медленнее, чем другая внешняя граница, – которая находится со стороны экватора.

ZetaTalk: Кручение, записано 15 января 1997 г.

Земная кора находится в равновесии с нормально возникающими волнами магмы, приводящими к вращению ... Теперь эти вещи изменились, и такое изменение будет ускоряться ... Такие ветры с Юга испытали в Европе, а с другой от нее стороны земного шара – в Тасмании, находится точка двойного удара ... Внезапные вертикальные бури испытали в США, а с другой стороны земного шара располагается Африканский Разлом ... На Токио в Японии обрушились внезапные ветры с Юга, а с другой стороны земного шара в Южной Америке протянулся горный хребет Анд.

ZetaTalk: Вздымание Магмы, записано 28 декабря 2004 г.

Если Земля утягивается, то атмосфера – нет, и когда кора под ней перемещается, она задерживается там, где была. Появляются сообщения о внезапных, неожиданных и не свойственных для сезона штормовых ветрах.

ZetaTalk: Колебания Погоды, записано 6 декабря 2004 г.

Признаки Времени #1302

<http://216.180.244.91/bbs/message.php?> В предсказании Эдгара Кейса об активности Земных изменений в Южных Морях повторяется также утверждение, что эта активность может совпасть с активностью вулкана Этна. Вы можете ожидать сдвиг полюсов в пределах трех месяцев после этих событий. ... Это Цунами Эдгар Кейс предсказал с наибольшей определенностью. Он также сказал, что основным признаком, за которым нужно следить после него, является вулкан Этна в Италии, становящийся активным то же самое время, что и вулкан на Карибах. Вчера в этом регионе активизировались еще 3 вулкана. ... Вопрос: Как скоро изменения земной активности начнут становиться очевидными? Ответ Кейса: Когда в од-

ном из Южных Морей возникнет первое нарушение некоторых условий и эти нарушения в виде очевидного понижения или повышения проявятся почти в противоположном месте или в Средиземном море и в районе вулкана Этна, тогда мы можем считать, что это началось. [и из другого источника] Гондолы стали на прикол, так как воды Венеции отступили [13 янв.] <http://www.cnn.com> 'Гондолы оказались на мели, а пристани гостиниц повисли в воздухе, поскольку итальянский город-лагуна Венеция, обычно более полноводная, иссыкает.' [и из другого источника] Вообще-то это ненормально. Сейчас в Венеции сезон наводнения, более того, чтобы каналы обмелели так, как сейчас, не фиксировалось НИКОГДА. <http://www.hotelcipriani.com/> "Acqua alta" (Полные Воды): Обычно в Венеции "Acqua alta" бывают только Осенью и Зимой, при этом некоторые улицы и площади затопляются. Город тщательно готовится, прокладываются пешеходные маршруты, оборудованные специальными пешеходными мостами, позволяющими не обращать внимания на наводок и добираться до основных частей Венеции. [и из другого источника] В сегодняшних новостях испанского телевидения говорится, что в Венеции уровень воды понизился на 65 сантиметров. Примерно 10 дней назад в новостях погодного репортажа одного из наших крупных каналов людям уже объяснялось, почему уровень Средиземного моря у берегов Барселоны понизился на 20 сантиметров – они сказали, что это произошло из-за области необычно высокого давления, охватившей Пиренейский полуостров и большую часть остальной Европы. Выглядит очень странно. [Примечание: наблюдается тесная связь между предсказаниями Кейси и сегодняшними событиями – цунами в Индийском Океане, вулканическими извержениями последнего времени, а сейчас – с поднятием дна в Средиземноморье.]

Столкновение Штормов

записано 18 февраля 2005 г.

Двойные циклоны на юге Тихого океана согласуются с недавно наблюдавшимся изменением характера завихрений у земной поверхности!

Мы определили Колебания Погоды как нетипичные ураганные ветры, возникающие во время Колебания Поллюсов в результате внезапных перемещений находящейся под толщей атмосферы коры, но эти перемещения воздействуют также и на океанические течения, устремляющихся сначала в одном направлении, а затем – в другом. Почему бы в результате возросшего колебания этим ветрам и не формироваться над поверхностью океанов, особенно если во время таких движений масс воды вдобавок к образованию водоворотов в воде, создавая вихревой эффект, еще будут смешиваться теплый и холодный воздух. Каким будет эффект в результате влияния возросшего колебания – более сильного колебания, вызывающего большие штормы, формирующиеся над всеми океанами мира? Следуя за температурными изменениями в морских водах, в атмосфере возникают нагревающиеся и поднимающиеся или охлаждающиеся и внезапно опускающиеся воздушные потоки, создающие обычные условия для формирования шторма, оказывающиеся новой добавкой к уже образовавшемуся сочетанию условий, – одной из тех, которые синоптики не приняли во внимание. В сезон ураганов в 2004 г. было зарегистрировано большее количество штормов большей силы, чем когда-либо прежде. В сезон тайфунов в Азии было зарегистрировано почти вдвое большее их количество, побившее все предыдущие рекорды. Начавшийся сейчас в Южных Морях сезон циклонов 2005 года также не нарушает эту тенденцию. Но, помимо более сильных и частых штормов и формирования больших завихрений, появится еще один непредвиденный результат – столкновение штормов.

Круговой характер больших штормов, возникающих в обоих полушариях, образуется из-за большого расстояния, проходимого воздушными массами у экватора, по сравнению с расстоянием у полюсов, на экваторе земная кора утягивается под водой вращением с большей скоростью, создавая таким образом в воде позади себя разрежение, образующееся к Востоку, которое

заполняется водой, опускающейся в зоны этого разрежения с направления от полюсов, поэтому в Северном Полушарии в воде начинает происходить вращение по часовой стрелке, а в Южном Полушарии – против часовой стрелки. Этот факт можно заметить в воде даже в условиях микросред типа туалетов или ванн, где вихрь стекающей воды чаще всего принимает это направление. Факт, что магма под поверхностью также движется в этих направлениях, увеличивает такое тянущее усилие. Во время сильного колебания Земли она быстро наклоняется, как иногда было отмечено пораженными наблюдателями, видевыми в некоторое время дня либо слишком быстрое перемещение Луны или созвездий, либо слишком долгое зависание Солнца. Те, кто внимательно отслеживал и записывал такие вещи, удивлялись – действительно ли они наблюдают теперь не теоретическое, а осязаемое колебание. Если вода, уходящая в слив в туалете или в ванне, формирует небольшие предсказуемые завихрения, то вода, испытывающая внезапные изменения в тех частях в океанов, которые находятся вблизи или вдали от экватора, или внезапно изменяющееся движение магмы будут иметь измененную динамику. Где формируются пустоты? Какая часть океана движется теперь быстрее, создавая разрежения? И какое это будет оказывать влияние на уже сформировавшийся шторм, набирающий ярость по мере продвижения через океан к суше?

Завихрения в океанах и в воздухе будут только увеличиваться, становясь не только более сильными и следуя друг за другом все чаще, но также начиная сталкиваться друг с другом, создавая крайне непредсказуемые и ужасающие своими последствиями метеоусловия. Синоптики будут встревожены. Оказывавшаяся прежде заблокированной вода, пришедшая теперь в движение, будет высоко подниматься, вызывая накатывающуюся на сушу приливную волну, а в океане, когда масса воды, движущейся в одном направлении, будет наталкиваться на другую, – создавая гигантские волны. Такие порывистые и огромные волны не просто стоят на месте, они движутся в разных направлениях. Штормовая волна, ожидаемая во время обычного большого шторма, предсказуема, она приходит из одного направления, того же, что и ветер, но какое влияние окажет волна и ветер, одновременно налетающие во время таких штормов из разных направлений? Эти удары будут разрываться здания на куски, расшвыривая их во всех направлениях и разбивая друг о друга вдребезги, а сила воды, обрушивающейся с разных сторон, в отличие от воды движущейся в одном направлении, будет разбивать суда и любые преграды. Живущие на пути этих штормов будут поставлены на колени и доведены до отчаяния, и не дождутся никакого объяснения, почему эти штормы, в отличие от земных колебаний, так притесняют Землю, которая их приютила.

Признаки Времени #1340

Два циклона одинаковой силы, терзающие Юг Тихого океана, могут объединиться в 'Настоящий Шторм' [16 фев] <http://sg.news.yahoo.com/050215/1/3qlwz.html> 'На юге Тихого океана два циклона терзают уже три страны, и метеорологи опасаются, что они могут объединиться в один гигантский разрушительный шторм с общим центром, который может опустошить весь регион. Перед тем, как накрыть Савайи – главный остров архипелага Самоа, тропический шторм "Олаф" на несколько часов замедлился и превратился в мощный циклон 4-й Категории, немного не дотягивающий до максимальной – 5-й, создавая непрерывные ветры со скоростью более 250 километров в час и 15-метровые волны. Циклон "Нэнси" во время прохождения над островами Кука ослаб с 4-й до 2-й категории, вероятно, из-за взаимодействия с более мощным "Олафом", оказавшимся на северо-западе от него. Острова Кука еще не успели оправиться от значительного ущерба, нанесенного циклоном 4-й категории "Мина", который бушевал над ними всего 10 дней назад.'

Признаки Времени #1333

Системы GPS ночью перенастраиваются. [1 фев] <http://www.godlikeproductions.com/> Система ориентации GPS была перенастроена через 20 минут после землетрясения. Я

работают на Военно-Морские Силы США. Поверьте, мы не меняем при этом каких-то координатных углов [спутников], каждую ночь, между 22:00 и 01:00, мы выполняем перенастройку, можете проверить в это время ваши GPS, – они будут ошибаться. [и из другого источника] Мой GPS вчера ночью чудил, было поздно, но который час, не знаю, я бы сказал, – около полуночи, это попадает в указанный интервал времени? Не знаю графика военных. [и из другого источника] Мой в одну из ночей чудил, я не мог заставить его работать в течение доброго получаса, затем он внезапно опять ожил и заработал. Что-то происходит? [и из другого источника] Да, то, что "происходит", называется перекалибровкой. [Примечание: Раскачивание Земли вынуждает ночью выполнять перекалибровку.]

Признаки Времени #1324

На Москву Обрушился Сильнейший из Когда-либо Наблюдавшихся Снегопад [31 янв] <http://www.themoscowtimes.com/> 'Мощный буран, бушевавший в Москве в пятницу, стал сильнейшим суточным снегопадом с тех пор, как начали фиксироваться метеоданные. Зима с лихвой взяла свое после непродолжительных, самых мягких из всех фиксировавшихся ранее январских температур, при которых установилась погода, скорее напоминающая ту, какая бывает в апреле. Четверг также стал самым холодным днем этой зимы, температура воздуха упала до минус 17.6 градусов по Цельсию – на 2.4 градуса холоднее, чем в среднем для этого времени года. [и из другого источника] Летний день пыли, грома и замерзшего дождя [3 фев] <http://www.theaustralian.news.com.au/> 'Вчерашняя необычная погода преподнесла пыльную бурю Брисбену, проливной дождь и град Сиднею, и выдала Мельбурну его самый холодный, согласно метеоданным, день февраля. Хлебущий дождь, последовавший за бушевавшей над городом грозовой бурей, валившей линии электропередачи и деревья и срывающей крыши со зданий в ближайшем западном пригороде Глейдсвилл (Gladesville), стал причиной задержки рейсов в аэропорту Сиднея. Было сообщено о том, что в Сиднее и Голубых горах выпали градины размером с мяч для гольфа, а на западе, в Ричмонде, были зафиксированы порывы ветра в 50 узлов (94 км/ч).' [и из другого источника] Сейчас – в феврале – наш самый теплый месяц, а на горных цепях Бриндабелла (Brindabella) вокруг Канберры идет снег. Мы счастливы, если этот снег лежит на них в середине зимы, но ведь сейчас – середина лета. Не припомню, чтобы такое происходило когда-либо прежде.

Признаки Времени #1321

В течение последней недели января наблюдателями по всему миру отмечалось визуально заметное раскачивание Земли. [и из другого источника] Эль-Пасо, 22-23 января: За шесть часов Луна сместилась на 45 градусов. Очевидно колебание имеет место с 22:00 до 24:00. [и из другого источника] Австралия, 23 января: Это выглядело так – в воскресенье вечером вращение Земли будто бы на некоторое время остановилось, в то время как Высота продолжала уменьшаться. Наклон происходит в тот момент, пока остается на месте? [и из другого источника] Миссисипи, 25 января: Луна в ночь с пятницы на субботу в течение часа стояла прямо над головой. Вчера вечером (в воскресенье) она замедлилась, но продолжала двигаться. [и из другого источника] Арканзас, 25-26 января: 24 января 2005 г. светать начало около 5:30, а 26 января 2005 г. светать начало около 6:30. Я бы сказал, что раскачивание усиливается. [и из другого источника] Австралия, 27 января: Этим утром звезда *Sigma Ospanis* наблюдалась на десять градусов левее земной отметки, это означает, что проходящая через Южный полюс Земная ось отдалась от вставшего Солнца вправо. [и из другого источника] Нью-Йорк, 27 января: Я с изумлением вытаращился на вечернее небо, прямо на Луну. Я могу поклясться, что я видел, как Луна быстро сдвинулась влево, а потом вернулась туда, где была. Мое сердце бешено заколотилось. [и из другого источника] Италия, 23 января: У меня есть научное свидетельство наклона и раскачивания оси Земли. Из изображений Большой Медведицы, сделанных с интервалом в час, я вырезал полоски с определенным фрагментом. Я разложил их в правильной последовательности, и мы можем видеть, что

образуемая фрагментом линия – не ровная. Поскольку телескоп движется равномерно, значит, эта линия отображает раскачивание оси. Помимо этого, я взял тот же самый фрагмент, но за другой день, с SOHO и с сайта журнала "Earth observer". Мы можем видеть, что угол различается на 6 градусов. SOHO точен. [Примечание: SOHO – не Земля, и он не раскачивается! Это раскачивается Земля!]

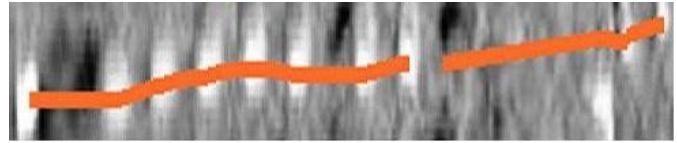

Признаки Времени #1315



Береговая охрана

посылает помощь обездвиженному судну программы "Семестр в Море" [26 янв.] <http://www.adn.com/front/story/6082027p-5971516c.html> 'Спасатели Береговой охраны спешат к исследовательскому судну программы "Семестр в Море", на борту которого находится 990 человек и которое в среду днем потеряло ход в суровых морях северной части Тихого океана, к югу от Алеутских островов. Около 14:30 50-футовая (15 м) волна разбила окна мостика 591-футового (180 м) теплохода "Explorer", залила соленой водой бортовое электрооборудование и вывела из строя все его четыре двигателя. "Explorer", который шел из Ванкувера, Британская Колумбия, в Японию, связался с Береговой охраной примерно через пять минут после того, как волна обрушилась на судно. "Семестр в Море" – университетская программа, спонсируемая Университетом Питтсбурга. В ней, в течение семестра, участвует примерно 600 студентов из колледжей и университетов со всех Соединенных Штатов и из-за границы, со всего мира.'

Прибытие Пылевого Облака

записано 8 июля 2003 г.

Как было замечено на самых последних снимках, сделанных на противоположных сторонах земного шара – 6 июля в Италии и 7 июля во Флориде, пылевое облако Планеты X больше не является ее ближайшим окружением розового оттенка или раскинувшимся в разные стороны от этого объекта, а протянувшись между Солнцем и Землей, охватывает всю область вокруг Солнца, как это видно с Земли, так что переотражения солнечного света в пылевой среде рассеиваются во всех направлениях вонне от центра максимальной интенсивности, если лучи Солнца проникают сквозь облако, образуя вид, похожий на большую вспышку лучей розового цвета сверху сияния нормального белого цвета. Не означает ли это, что сама Планета X находится между Землей и Солнцем? Нет, так как облако пыли развевается на гораздо большее расстояние, чем те 14 миллионов миль, которые будут до нее во время прохода, когда она окажется между Землей и Солнцем, – гораздо дальше, чем половина расстояния между Землей и Солнцем, если влияние Планеты X достаточно сильное, чтобы остановить вращение, и достаточно большое, чтобы красная пыль окрашивала атмосферу Земли в кроваво-красный цвет, иногда осаждающаяся на Землю, и если она окрашивает небо в розовый / пурпурный цвет даже тогда, когда нет заката или восхода солнца.





Что вызывало в течение нескольких часов передержку при экспонировании EIT (Extreme Ultraviolet Imaging Telescope – Вакуумного Телескопа для получения Ультрафиолетовых Изображений), предположительно заблокировав SOHO? Количество света от точечного источника типа звезды или от Солнца может быть рассчитано, и аппаратура SOHO была запрограммирована, чтобы иметь с ним дело. Свет от солнечной вспышки также поддается расчету и не вызывает переэкспонирования после ее возникновения. Ответственность за это по собственному праву несет находящаяся в большой близости

Планета X, – коричневый карлик, излучающий собственный свет. Это явление вызвал не только свет от этого коричневого карлика, но прежде всего такое рассеивание солнечного света, что большая его часть, которая обычно уходит в стороны и не воздействует на линзу SOHO, стала отбрасываться назад (к телескопу). Свет рикошетировал от окружающих частиц в пылевом облаке, которое имеет большой размер и распространяется далеко за пределы видимого размера Солнца, как это наблюдается с Земли, и время от времени входит в линзу SOHO как лучи света от огромной вспышки. Это облако находится в движении, извиваясь вокруг, поскольку Планета X перемещается, относится к Земле солнечным ветром и завихряется лунами, поскольку они танцуют внутри облака вокруг друг друга. Таким образом, на него действует множество движущих сил, но этого достаточно, чтобы гарантированно заявить, что с этого времени впредь надежных снимков Солнца или любой части окружающего его пространства будет *немного*.

Облако пыли уже вызвало во всем мире комментарии даже среди тех людей, которые никоим образом не были информированы о приближающейся Планете X, известной в фольклоре как Разрушитель, как Огненный Дракон в небе. Поскольку Планета X сейчас пересекла границу, с которой её хвост начал лишь слегка опылать Землю, приближаясь на расстояние, с которого она не сможет избежать внимания людей, находящихся где бы то ни было, это положение изменится. Власти, желающие избежать любого упоминания о признаках, которые могут породить разговоры или дать возможность обнаружить взаимосвязь с пророчествами, либо вынуждены будут обратиться на них внимание, либо их уличат в отсутствии комментариев, как если бы они что-то скрывали. Последнее более вероятно, поскольку сообщения властей будут становиться все более неуместными, а их замыслы все более подозрительными.

Заряженное Пылевое Облако

записано 24 Окт. 2003 г.

У нас здесь, на северо-восточном побережье США (Нью-Джерси и Пеннсильвания), [4 Сент] продолжают появляться небольшие блуждающие, очень красные (почти неоновые) облака, из которых затем вылетают молнии. Никакого грома и никакого дождя нет. Эти облака удаляются сами собой.

Признаки Времени #248

Здесь, в Норвегии, [10 Окт] все небо внезапно озарилось, и все световоды на 2 секунды погасли. Яркий свет сопровождался нарушением радиосвязи, можно было бы пред-

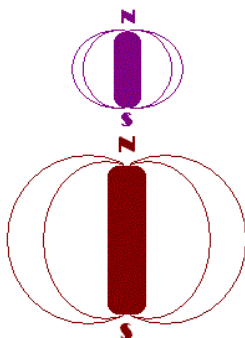

ложить, что это только молния, но ничего, похожего на нее не было. За весь день не было никакого грома или какого-то рода вспышек. Небо было относительно чистым. Хотя не было видно ничего, похожего на молнию, было освещено все небо.

Признаки Времени #346

Железная руда подвержена воздействию магнитного поля, выходя из любой жидкой смеси, в которой она может свободно перемещаться, и свободно это делает, особенно в космосе. Планета X, подобная большому магниту, проходила через [Пояс Астероидов] и каждый раз появлялась из него с большим облаком пыли. Мы упоминали, что отдельные вихри из хвоста притягиваются к Земле ее гравитацией, магнитным полем и другими влияниями. Само облако существует потому, что присутствует некоторого рода связующая сила, удерживающая составляющие его частицы вместе. Сюда входит не только гравитация, поскольку она является слишком упрощенным объяснением, и не только магнетизм, хотя железная руда, конечно, более подвержена влиянию магнетизма, чем большинство других видов пылевых облаков.

ZetaTalk: Красная Пыль, записано 11 Янв. 2003 г.

Пыль плавно дрейфует в земной атмосфере, оседая на поверхность земли, иногда делая это медленно, что зависит от веса частиц, но процесс неизменно протекает в одном направлении, часто завершаясь полным очищением атмосферы во время ливня, когда влажность заставляет крошечные пылинки сцепляться вместе, давая начало дождю. Почему тогда на такой водной планете, как Планета X, нет непрерывного образования пелены пылевых облаков? Пылевое облако, состоящее прежде всего из красных частиц окисла железа, обладает зарядом, и поэтому частицы более склонны принять участие в магнитном танце друг с другом, чем поддаться какому-либо гравитационному притяжению, которое действует на них со стороны массивного тела Планеты X. Облако ерошится, сопротивляясь гравитации, как наэлектризованные волосы в сухой зимний день, поднимающиеся на голове дыбом и потрескивающие зарядами. Что же происходит, когда эта заряженная пыль приближается к Земле и входит в земную атмосферу?

Человек знаком с магнетизмом и электричеством, и думает об этих двух явлениях как об одном, так как вокруг электромагнита может порождаться магнитное поле, создаваемое потоком электронных частиц. Их не один, не два, а сотни видов, и человек едва ли представляет масштабы разнообразия происходящих при этом явлений. Что заставляет хвост Планеты X при приближении проходить отклоняться к Земле? Не просто солнечный ветер, который сдувает его в направлении Земли, что уже позволило бы расположить его поблизости уже в течение нескольких последних недель, если не месяцев. Это, конечно, не гравитационное притяжение Земли, которая мала по сравнению с его родной планетой – Планетой X. Магнитное притяжение Планеты X также значительно превышает силу команд, поступающих к нему со стороны Земли. Хвост захватывается потоком частиц, движущихся между Землей и Планетой X, поднимающих его к Земле, и хотя из-за создаваемых в это время его пылью препятствий видимости, с Земли этого не видно, она (пыль) возвращается по периферии назад к Планете X.

Представьте себе такую сцену, – Планета X, являющаяся сильно выраженным магнитом, приближается к окрестностям Земли с юга, и ее северный полюс направлен к южному полюсу Земли. Хотя обе планеты в магнитном отношении выравнены с Солнцем, несмотря на утверждение НАСА, что в период солнечных вспышек это выравнивание немного нарушается, подход Планеты X из-под эклиптики совершается так, что ее северный полюс в начале драмы привлекает к себе южный полюс Земли. Земля, предпочитающая совершать магнитное выравнивание, реагирует на это приближение, включающее подъем Планеты X к Плоскости Эклиптики, поэтому поток магнитных частиц может перемещаться с северного полюса Планеты X к южному полюсу Земли. Таким образом, так как магнитные поля пришли в соприкосновение и начали взаимодействовать, облако красной пыли уже нашло себе путь, по которому оно смогло выровняться. Когда вращение будет постепенно замедляться до

самой остановки, то это будет происходить потому, что планеты подойдут друг к другу ближе, и сила этого потока от северного полюса Планеты к южному полюсу Земли возрастет.

Тогда облако пыли ринется с юга к Земле, проносясь мимо нее, чтобы объединиться на северном полюсе и за ним и снова вдалеке закрутится назад с потоком частиц вокруг к южному полюсу Планеты X. В результате будет казаться, будто массивное кишачье красное облако пыли с видимым в центре светящимся телом Планеты X пытается захватить Землю. Значительное количество этой пыли осядет на Землю только в течение недели остановки вращения, после того, как атмосфера будет ободрана, когда поток магнитных частиц создаст позади этих заряженных частиц пыли влекущую *силу*, вследствие чего ее сопротивление уменьшится. Тогда они начнут бомбардировать Землю, по сути, как при пескоструйной очистке.

Танец Лун

записано 29 июля 2004 г.

Поскольку Планета X направляется по своей ретроградной орбите прямо в лоб на другие планеты внутренней части солнечной системы, то как располагаются в огромном хвосте Лунные Вереницы? Когда они движутся во внешнем космосе, то извиваются в танце позади Планеты X, где захваченные в лунные вереницы луны образуют длинные трубы. Видимые на обработанных с помощью фильтров фотографиях и на созданных из этих снимков Анимациях, они видны либо как Странные Трубки, если смотреть сбоку, либо как сильно сфокусированный свет, когда этот свет бывает виден в результате многократного отражения к низу трубы. Одна из верениц, которую Нэнси окрестила Кометоподобной Персоной, является короткой яркой трубой, состоящей из нескольких больших лун. Эти лунные вереницы группируются в Три Основных вереницы, поэтому если смотреть с расстояния, как показано в Вилатово, они представляются тремя яркими пятнами, но если смотреть продольно, как будет видно вскоре, то превратятся в хаотически движущуюся массу.



Italy, on Apr 22, 2004
by Alberto



New York, on Jan 10, 2004
by Steve



China, on Dec 22, 2003
by Walter



Italy, June 2, 2004
by Giusmar

Мы заявляли, что Планета X имеет ретроградное вращение, а также ретроградную орбиту, и что это является одним из факторов при столкновении, которое вызовет замедление земного вращения до остановки. Кроме того, лунные вихри, мчащиеся с Планетой X, когда она движется по своей ретроградной орбите, ясно изображенной в Кастельфолли дель Буа (Castellfolli del Voix), также закручиваются в направлении, соответствующем вращению сметающих рукавов, которое развивает любая родная планета со своими лунами. Поэтому они разбрасываются в стороны и вокруг примерно на половину обхвата Планеты X. В течение недели остановки вращения это движение эта движущаяся драма повергнет человечество в ужас.

Кастельфолли дель Буа: 3 июля 2004 г.



Вилатово, Польша: 10 июля 2004 г.



Свет Второго Солнца

записано 19 января 2004 г.

Согласно данным Альманаха утверждается, что 16 января Луна находится в своей половинной фазе (т.е. в фазе последней четверти, при которой освещена половина диска – прим. перев.), но разве на этом снимке из Новой Зеландии зафиксирована не полная сфера? Так что же это значит? На днях в южной части неба, а скорее на юго-юго-западе, я видел действительно яркую звезду, появившуюся через полчаса после захода Солнца. Я видел Венеру, или – это была Планета X?

Планета X излучает собственное свечение, благодаря которому в 1983 году она была обнаружена по ее теплу командой IRAS, и могла быть видима обсерваториями как тусклое пятно в Начале 2001 года точно в тех же Координатах, которые были указаны на сайте ZetaTalk, и могла быть отображена на снимках обсерваторией с Инфракрасным оборудованием в начале 2002 г. – в точности в координатах сайта ZetaTalk, могла быть зафиксирована на CCD-изображениях любительским оборудованием (Камерами с Зарядовой Связью) в конце 2002 и начале 2003 г. как белая точка, которой *нет* на картах звездных систем, и в точности в координатах сайта ZetaTalk, и могла наблюдаться во внешних границах солнечной системы в конце марта 2003 г. как размытое точечное пятно слабого и тусклого красного цвета в точности в координатах сайта ZetaTalk. Пылевое облако Планеты X также отражает солнечный свет. И если все это делает прибывающий комплекс видимым, то он также отбрасывает свет к Солнцу и во всех других направлениях. Луна во всех своих фазах, по общему мнению, отражает только солнечный свет, и поэтому в высшей степени предсказуема. Но Второе

Солнце сейчас кажется достаточно близким, особенно, когда оно видимо из Южного Полушария, чтобы бросать соперничающий свет на Луну, предоставляющую *доказательство* присутствия света от Планеты X, который для всех, кроме глухцов, является *подтверждением* присутствия самой Планеты X. Венера также видима как утренняя или вечерняя звезда, хотя это – не звезда, а только отраженный солнечный свет. Находясь на более прилегающей орбите вокруг Солнца, внутри земной орбиты, она тоже имеет поверхность, указывающую на комплекс Планеты X и видимую с Земли. Поэтому Венера также отражает свет от Планеты X для тех, кто пристально на нее смотрит. Независимо от того, как мастера сокрытия объясняют повышенную яркость Венеры, полная Луна, не совпадающая (для данного срока) по фазе, найти оправдание не может.



Неприкосновенные Орбиты

записано 20 Августа, 2003

В анналах древних рукописей орбиты Земли и ее соседей совсем не такие, каковыми их считает человечество *сейчас*. В частности Великовский, в своей книге *Миры в Столкновении*, документирует эти отклонения. Являются ли орбиты неприкосновенными, в соответствии с Законами Ньютона, установившимися давным давно в движении вследствие тяги гравитации чтобы быть неизменными во времени? Как мы заявляли Закон Ньютона – не что иное как математическое описание сцены, наблюдавшейся Ньютоном в его время. Он объяснил, *что* он видел, но мог только предполагать *почему* орбиты и вращение такие. Он был почти полностью неправ относительно участвующих в этом сил. Как мы объясняли Орбиты в плоскости Эклиптики и Вращение тел вызвано Факторами, находящимися вне их, включая поток Гравитационных частиц и Силу Отталкивания, уравнивающую их, Магнитные частицы, Смещающие Силы Солнца, и обратный поток частиц в Эклиптике, входящий в Солнце. Таким образом, орбиты живые, быстро восстанавливающиеся в случае возмущений и возмущение не означает гибель.

Во время мучений по поводу неизвестной даты было отмечено, что в результате движения Планеты X по Ретроградной орбите и Земли по своей постоянной орбите эти планеты должны пройти мимо друг друга, совершив установленный во времени проход. В самом деле на момент написания Планета X в высокой степени находится в точке, где она вероятно была в прошлом, находясь между Землей и Солнцем, ситуация, которую мы описывали как ключевую перед остановкой вращения и сдвигом. Означает ли это, что остановка и сдвиг произойдут немедленно? Как мы заявляли 20 Июля на шоу Лу Джентайла, пройдут дни или недели, но не месяцы, поэтому очевидно, что дата близка. Однако о точной дате вряд ли возможно предполагать из-за положения Земли и Планеты X по отношению к Солнцу и друг другу и по следующим причинам:

- Орбиты не являются неприкосновенными, движение по ним может быть остановлено, может быть реверсировано, может быть изменено так, что планета изменит направление, подойдя ближе к Солнцу или пройдя от него дальше по более эллиптической орбите, может резко снизиться или уйти ввысь, так что орбита принимает различные формы и затем, в зависимости от этого, возвращается или не возвращается (к прежней форме). Таким образом, существующая орбита Земли не должна рассматриваться как высеченная в камне, неизменная, и возможны *любые* изменения.
- Жизнь на планете не закончится из-за изменения орбиты, и вряд ли даже заметит это. Дни могут стать холоднее или теплее, звезды будут на других местах, а времена года, время рассветов и закатов радикально отличаться, но в целом, до тех пор, пока орбита не изменится так, что планета упадет на Солнце, что поджарит всю жизнь, или отправится в холодный космос, где все замерзнет, это не смертный приговор.
- В битве за место между Землей и Планетой X большая возьмет в захват меньшую и не позволит ей вырваться до тех пор, пока опустошение не достигнет Землю. Почему бы земной орбите в этой драме не освободиться от такого захвата? Что не дает Земле остановиться на орбите, направиться в обратном направлении или приблизиться к Планете X? Других сил, кроме действующих прежде всего, благоприятных для образования Земной орбиты, которые могли бы вмешаться, нет.
- Силы в этом захвате – некоторые из наиболее мощных во взаимодействии между планетарными телами – магнитные и гравитационные. Тогда как Сила Отталкивания предотвращает столкновение Планеты X и Земли, которые обе тянутся друг к другу силой гравитации, Планета X заключает Землю в свое магнитное поле. Обе эти силы достаточно сильны, чтобы остановить *обе* планеты на своих орбитах, временно, но в этом Земля – меньший объект, и лишь она подвергается воздействию, поэтому не произойдет изменений орбиты Планеты X.

Большие пылевое облако и хвост Планеты X, в основном состоящие из пыли окиси железа, наносятся на Землю и окружают ее во время этого захвата, так что размер комплекса Планеты X кажется ужасно возрастающим в течении нескольких коротких дней. К этому моменту человечество будет осведомлено о том, что орбита Земли подверглась воздействию, но ему не будет до этого дела. Но до этого момента захвата будут свидетельства, что орбита Земли ведет себя не так, как ожидалось. Так как на человечество не оказывается гравитационного влияния с орбиты, то во время замедления и даже обратного движения по орбите человечество не будет осведомлено об этом. Человек знает о вращении Земли только из движения звезд по небу. Фокус гравитации у человечества – это сама Земля. Пока наклон Земли остается тем же, основанный на собственном вращении Земли, будут скудные признаки изменения орбиты до тех дней, когда они станут ненормально длинными или короткими, Солнце будет вставать или садиться не по расписанию, и это станет экстремальным до того как обыватель просто заметит это. Вы скажете, что некоторые из этих Наблюдений Observations уже были сделаны? Возможно, но тогда орбита уже изменилась!

Имитация Времен Года

записано 26 мая 2006 г.

Большая Медведица появляется в положении, соответствующему полночи 25 мая 2006 г. Единственный способ получить такой вид ночного неба, чтобы Большая Медведица появилась в положении соответствующим 15 октября, состоит в том, чтобы принять время равным 17:00, тогда она точно встанет в то положение, как в полночь 25 мая. Я также заметил, что пару дней назад закат был очень смещен на Северо-Запад, примерно на 20° дальше к Северу, и на доске изобиловали сообще-

ния с подобными наблюдениями для восхода Солнца, смещенно-го до 30° дальше к Северу. Наверное, мы должны быть пододвинуты на нашей орбите обратно в осеннее положение, в действие вступает сложная игра факторов. Фотографии из Японии также показывают, что Солнце в течение дня не перемещается через небосвод равномерно, а в определенных точках движется быстрее. Затем существует проблема перемещения земного магнитного поля, недавно сообщили, что направление на северный полюс сместилось дальше на Запад по сравнению с тем, каким оно было несколько дней назад. Получается очень запутанная картина. Что происходит? [и от другого] Обычно в мае Солнце проходит со скоростью 15° в час. Я фотографировал солнечную тень в течение дня, и это больше не наблюдалось. Солнце здесь, в г. Нара, Япония, было в своем зените в 11:53. Я начал фото-сеанс в 9:53. С 10 до 11 оно переместилось на 30°, с 11 до 12 – на 45°, с 12 до 13 – на 50°, с 13 до 14 – на 20°, с 14 до 15 – только на 10°, а с 15 до 16:30 всего на 8°. Спросите, пожалуйста у Зетов, что это означает?!



Помимо вопроса, почему расположение созвездий на 25 мая 2006 г. показалось Нэнси нормальным, если она полагала, что Земля находится где-то в положении, соответствующем осени, есть также проблема расположения точек восхода и захода Солнца, сместившихся на Север слишком далеко – на многие градусы, – примерно на 20-30 градусов, как отмечала Нэнси и множество других людей, присылающих на доски свои сообщения и отправляющих ей безумные письма. Нэнси пытается соотнести эти факты с нашими утверждениями об орбите и наклоне Земли.

1. Мы заявили, что Земля удерживается в воронке и до прохода будет отодвинута на своей орбите обратно к августовской точке. Возможная подвижность для Земли, когда она находится в воронке – смещение вверх, вниз и из стороны в сторону, но на очень небольшое расстояние.
2. Раньше мы упоминали, что заталкивание земного шара *вниз*, под эклиптику, – это еще один способ поддержать видимость нормальности, поскольку при более низком положении Земли Северное Полушарие окажется напротив Солнца и будет залито солнечным светом, а в Южном Полушарии наступят более короткие и темные дни, как во время их зимы. Аналогично, выталкивание Земли относительно эклиптики напротив Солнца *вверх* позволит получить противоположный эффект.
3. Мы объясняли, что над головой все время находятся какие-то созвездия, только днем их не видно из-за яркого света. При смещении земного шара со своего положения дия, расположенные на небосклоне над головой, уходят от своего положения лишь незначительно, а созвездия на горизонте сместятся относительно линии Восток-Запад, поэтому такой вид горизонта является явным признаком того, что земной шар находится не в своем положении.

4. Мы объясняли, что, поскольку Северный Полюс Планеты X неожиданно повернется направо, начнется наклон Земли влево, так как ее Северный Полюс попытается уклониться, наклоняясь влево. Это, как мы заявили, создаст в небе все более и более заметное отклонение дуги солнечного дневного пути. Если смотреть на Солнце, Планета X теперь появляется от него *справа*, потому что Земля стремится убежать *влево*, начиная отклонять свой Северный Полюс в сторону, противоположную от Северного Полюса Планеты X, который покажется с правой стороны.

Применимо ли любое из этих утверждений к сегодняшней ситуации? Совет Миров по многим причинам потребовал, чтобы Элемент Сомнения был не только в отношении инопланетного присутствия, но и в отношении приближающегося сдвига полюсов. В случае инопланетного присутствия, постепенное внимание на подсознательном уровне того, что человек не нок, и его посещают представители разумной жизни из других мест Вселенной, уменьшает вероятность нападения на теров, сжигавшихся ранее у позорного столба религиозной той или правительствами, видевшими в них угрозу. Поэтому посещения регистрируются в подсознании, и когда происходит фиксация на фотографию или видеопленку, присутствует Элемент Сомнения. В случае сдвига полюсов Элемент Сомнения должен предотвратить панику у истеблишмента, преждевременное введение Военного Положения, которое конечно

может произойти, поскольку у истеблишмента нет никакого плана действий, кроме, простите, спасения своей шкуры, и оставив рядовому человеку возможность рассчитывать только на свои силы. Поэтому остановка Земли на орбите скрыта с Очевидной Точностью, в то время как доброжелательные инопланетяне, – мы сами и другие, – отклоняем земной шар, чтобы смоделировать времена года. Мы манипулируем положением земного шара, чтобы смоделировать также нормальную картину созвездий. Этот маневр может показаться фантастическим и невозможным, но мы объясним.

При подготовке создания Элемента Сомнения в отношении остановки на орбите, мы иногда вынуждены делать выбор. Так как восход и закат Солнца будут замечены не очень многими, учитывая, что в рабочие дни в эти моменты мир спешит на работу или ужинает, и учитывая, что те моменты, когда Солнце всходит и заходит, которые могут служить доказательством, вряд ли будут замеряться людьми занятыми, постоянно спешащими, эта проблема считается менее значительной. Если хорошо известное созвездие просто исчезнет с неба, это взволнует не только любителей поохотиться на них в ночном небе, но и обычного человека, желающего показать его своим детям, возбуждая множество вопросов. Так как же расположить Землю напротив Солнца, позволив добиться более соответствующего вида созвездий? Большая Медведица, как показалось Нэнси, расположилась не в соответствии с осенним положением, как она оценила примерно на 15 октября. При вращении ночного небосвода она разместились бы в осеннем положении в полночь в другом месте, и где-то примерно на 1/6 окружности горизонта дальше к Северу, когда земной шар повернется под ночным звездным небом, вид с Земли сместится по ходу вращения примерно на 25% дальше. Таким образом, виды 25 мая и 15 октября вовсе *не* так уж и различаются, и при небольшой коррекции положения земного шара на 17:00 Большая Медведица разместится в том же месте, как и в полночь 25 мая.

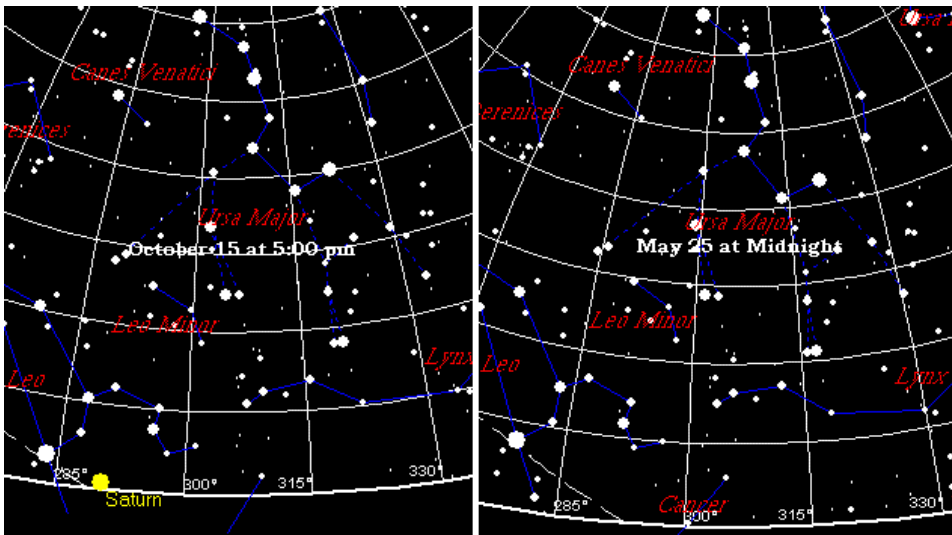

Если манипуляция, которую мы обязаны совершать, по мере прохождения времен года отличается, то для моделирования даты 25 мая, когда земной шар находится в положении 15 октября, происходило следующее. Мы немного наклоняли Северный Полюс Земли к Солнцу, чтобы добавить светлых дневных часов, поскольку осеннее положение еще не дошло до точки Осеннего Равноденствия 21 сентября, а весеннее положение давно прошло точку Весеннего Равноденствия 21 марта. Эти наклоны помещают земной шар немного по диагонали, что означает, что наивысшая звезда, Polaris, и ский Южный Полюс оказываются немного перекошенными, но не до той степени, чтобы это заметил обычный человек или большинство астрономов-любителей, которые наблюдают эти звезды северного

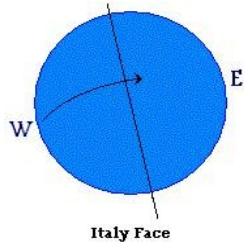

полушария, считая их положения правильными, и не используют для определения их положения земные ориентиры. Этот диагональный наклон Земли к Солнцу, вынуждает в это время точки Восхода и Заката Солнца смещаться очень далеко на Север. Это также создает неравномерность в скорости прохождения Солнца по дуге дневного пути, поскольку в начале дня картина на Земле быстро озаряется дневным светом, а в конце дня постепенно наступают сумерки, и путь через небосвод проходит неравномерно. Вблизи полудня проходящее через небо по своей дуге Солнце, перемещаясь быстро, оказывается в стороне от верхней точки дуги, поскольку покрывает за час большее расстояние. Для выравнивания положения знакомого созвездия, например, Большой Медведицы, помогает также наклон Северного Полюса к Солнцу боком. Если 25 мая Большая Медведица находится на Северо-Западе, на полпути к верхней точке небесного купола, а 15 октября – ближе к горизонту, чрезвычайно сместившись на Северо-Северо-Восток, то наклон Северного Полюса к Солнцу помещает это созвездие на небосводе *выше*. В случае Большой Медведицы, чтобы ее переместить еще к Северо-Западу, нужно также немного наклонить Северный Полюс к Востоку, к Планете X, а не от нее, и это было сделано. Это создало в настоящее время более сильное магнитное давление, сместив магнитный Северный Полюс дальше на Запад. Наклон влево, ведущий к наступлению 3-х дней темноты, которые мы предсказали, пока еще не начался.

Эта манипуляция для создания Элемента Сомнения, соответствующая 15 мая 2006 г., быстро меняется, поскольку каждый месяц дарит новые задачи, которые нужно решать. Элемент Сомнения присутствует для Неуверенных личностей, неспособных иметь дело с реальностью присутствия Планеты X и с тем, что это означает для их будущего, неспособных иметь дело с фактом сокрытия и с тем, что оно будет означать для вероятного разворачивания событий, считающих, что правительство их защитит и в будущем будет о них беспокоиться. Для достаточно сообразительных, чтобы понять, что наблюдаемые аномалии, землетрясения и зоны растяжения, несчастные случаи и

рост вулканизма не объяснить причиной Глобального Потепления, существуют признаки, говорящие, что положение дел не в порядке, и нашим эмиссаром Нэнси представлено объяснение, правильно подогнанное вместе все части головоломки. Для большинства, запутанного этим длинным обсуждением многих действующих факторов, наших манипуляций видом ночного неба, и возможно постоянно происходящими по мере смены времен года изменениями, достаточно просто исследовать последнюю странность. Для тех, кто хочет заняться гимнастикой ума, проведя тщательные вычисления, сведя вместе все данные наблюдений на каждой странице и попытавшись найти,

какой ответ может удовлетворить их всех, приведенные здесь в этот день наши слова послужат гидом. Те, кто хочет отрицать, не будут иметь дело со *всеми* аномалиями или наблюдениями, стремясь отделиться, чтобы попытаться преодолеть проблему. Но для справедливого суждения о любой предложенной теории нужно открыто посмотреть *сразу* на *все* факты. Если созвездия расположены правильно, то почему точки Восхода и Заката Солнца так смещаются, а Солнце движется по своей дуге неравномерно?

Солнцестояние

записано 1 июля 2006 г. во время прямого эфира радио-шоу GodlikeProduction.

Нэнси попросила обновить страницу «имитация времен года», так как ключевые моменты несколько изменились. Так как Земля все еще находится где-то в октябрьском положении, то для моделирования времен года, как если бы мы двигались мимо точки Летнего Солнцестояния, Земля по-прежнему должна быть отклонена от оси, при этом Северный Полюс больше притянут к Солнцу. Для тех, кто будет озадачен, думая, что мы говорим здесь о нормальном наклоне Земли во время Летнего Солнцестояния, когда Северный Полюс наклонен на 23° и находится ближе к Солнцу, чем Южный Полюс, укажем, что ведем здесь речь о поперечном наклоне относительно осеннего положения, в котором оба полюса одинаково открыты для солнечного света. Чтобы получить больше дневного света, как бывает 21 июня – в самый длинный день года в северном полушарии, мы продолжали оттягивать Землю от ее оси, как делали и в мае, а *также* опустили Землю ниже эклиптики. Таким образом, наряду с полярными регионами, которые обнаруживают, что во время летних сезонов небеса освещены 24 часа в сутки, даже когда солнечная сфера не видна, регионы, расположенные близко к полярному кругу, видят, что продолжительность их гражданских сумерек, которые стали начинаться раньше и заканчиваться позже, увеличилась на значительный промежуток времени.

Признаки Времени #1616

<http://godlikeproductions.com/> Я приобрел свой дом прошлой весной и переделывал его все лето. На протяжении всего лета Солнце палило прямо на нашу оранжерею – на южной стороне дома. А в этом году Солнце в оранжерею даже не попадает. [и от другого] Я живу на северо-востоке штата Техас, примерно на 30-м градусе северной широты. Насколько я соображаю в основах астрономии, в полдень Солнце НИКОГДА не должно находиться севернее моего местоположения, так как я живу чуть севернее тропиков. Мой дом ориентирован в точности с востока на запад, так что я легко могу увидеть, как солнечный свет падает на обращенные к северу цветочные грядки [29 июня], это происходит примерно к 18 вечера. Это трактуется, по моему мнению, следующим образом – Солнце "проходит"

чересчур севернее положенного, поэтому понятия "тропик Рака" и "тропик Козерога" больше неприменимы. [и от другого] <http://godlikeproductions.com/> Лондон [26 июня] По справочным данным, "Гражданские Сумерки" 23-го июня в Лондоне должны были начаться предположительно в 3:57. Я наблюдал их начало своими собственными глазами в 3:03. [и от другого] Румыния, 26 июня 'В наших местах в летние дни сумерки обычно заканчивались в 21:00-21:30 и снова начинались примерно в 4:30-4:45. Теперь это изменилось. В этом году сумерки у нас длятся до 22:30-23:00, и снова начинаются уже в 3:30-3:45. [и от другого] В Висконсине восход Солнца 11 июня был на 12° севернее, а 30 июня – на 11° севернее точки, рассчитанной программой Skymap. [и от другого] Швеция [10 июня] Я использовал солнечные часы. Отметка 3:15 пройдена на 20 минут раньше.

Куда Двигается Земля?

записано 15 марта 2004 г.

Недавно, 20 августа 2003 г., мы упоминали, что орбиты не являются Неприкосновенными, и они подчиняются не ньютоновской логике, а скорее силам, которые создают вокруг вращающегося Солнца Эклиптику и уносят планеты вперед, в том же направлении, в котором вращается Солнце. 1 января 2004 г. мы упоминали, что из-за фактически безвыходного положения, в которое попали приблизившиеся друг к другу Земля и Планета X, направлявшиеся по своим орбитам, и из-за того, что Планета X является более крупным телом и более мощным магнитом, это было равносильно Прочному Захвату, обусловившему таким образом изменившиеся скорость и положение Земли на её орбите. 24 января 2004 г. мы упоминали, что этот магнитный захват образовал Танец Партнеров, так что Земля наклонялась туда и сюда. А 30 января 2004 г. заявили, что 25 декабря Земля действительно остановилась на своей орбите, и была Сметена в Бедствие сметающими рукавами Солнца, которые придвигают Планету X и Землю друг к другу. И 29 февраля 2004 г. сказали, что Наклон и Отклонение могут стать более критическими, поскольку Планета X более основательно переместилась к положению между Землей и Солнцем, образовав Ключевой Угол в 23°, который описывается нашим Треугольником ZetaTalk. Являются ли при всем этом величина наклона и вид отклонения, которые могли произойти, пока не наступил момент такого захвата Атлантического Разлома, что замедление вращения затормозится до остановки и сдвига полюсов, – такими уж значительными? Видела ли вообще бедная Земля что-то худшее? Навряд ли.

Последний сдвиг полюсов, при котором произошел массовый Исход Евреев, описан и египетскими писцами и теми, кто засвидетельствовал эти события в Библии, в Книге Исхода. Поэтому египтяне, являвшиеся передовыми астрономами, сделали свои записи, но их сообщения о проходе не читаются сегодня обычным человеком, поскольку на сцене тогда доминировали более драматические события остановки вращения и врывающегося с небес ужаса. Но египетские астрономы действительно сделали записи событий, предшествующих этой неделе ужаса, и передали их Платону и другим людям, которые отнесли к этой истории с уважением. Каким был временный переворот, который мог быть замечен в то время, когда сдвиг полюсов еще

не разрушил всей жизни, и в самый критический момент? Как мы упоминали, магниты стремятся слипнуться друг с другом, сформировав единый магнит, но такая возможность исключена из-за противодействия гравитационной Силы Отталкивания, они выстроятся в одну линию противоположными полюсами друг к другу, вдоль линий магнитного потока, проходящих вблизи доминирующего магнита, которым, конечно, является Солнце.

Где будет видно Солнце, если Земля займет такое положение? Сначала Солнце будет видно над Северным Полюсом, немного отклонившимся от массы Земли Северного Полуся на Запад, а не в направлении, известном как Восток. Но поскольку день затянется, будет видно, как Солнце перемещается над Северным Полюсом к Востоку.

В определенные периоды времени вселенная совершает свое (видимое) круговое движение в сегодняшнем направлении, а в другие периоды она начинает вращаться в обратную сторону. Тогда происходит большое истребление всех живых существ, и выживает только малая часть человеческого рода.

Политика Платона

Помпониус Мела, латинский автор первого столетия, писал: 'Египтяне гордятся тем, что они самые древние люди в мире. В их подлинных анналах ... можно прочитать, что за время их существования движение звезд меняло направление четыре раза, и Солнце дважды смещало место захода в ту часть неба, где оно сегодня восходит.'

Столкновение Миров, Великовский

Хай Гаон, высокопоставленный раввин, расцвет деятельности которого приходился между 939 и 1038 г.г., в своих 'Ответях' упоминает о космических изменениях, при которых Солнце встает на Западе и садится на Востоке.

Столкновение Миров, Великовский

Танцующие Партнеры

записано 24 января 2004 г.

Сегодня, в понедельник 22 января восход солнца был в 7:13 утра. Но в 6:15, когда я выпускал собак гулять, было уже светло. Обычно в это время я должен был включать для них свет. Мы живем в центральной части Арканзаса. Неужели земная ось уже качается?

Начиная с момента Осеннего Равноденствия, планета Земля стала приспосабливаться к приближению Планеты X, совершив подъем над плоскостью эклиптики (из-за силы отталкивания от Планеты X, при этом плоскость эклиптики теперь наклонилась) в среднем на 7 градусов, смещение оси, которое размещает Южный Полюс Земли над Северным Полюсом приближающейся Планеты X, делая это таким же образом, как хотят делать взаимодействующие магниты. Это было повсюду отмечено обеспокоенными людьми, обратившими внимание на то, где стало вставать и садиться Солнце, и прокомментировано достаточно смело, чтобы вызвать усмешку у всех, с возражением встретивших курс правящих кругов, заявивших что все хорошо и продолжается нормально. Прибытие в точку земной эклиптики, в которой случится

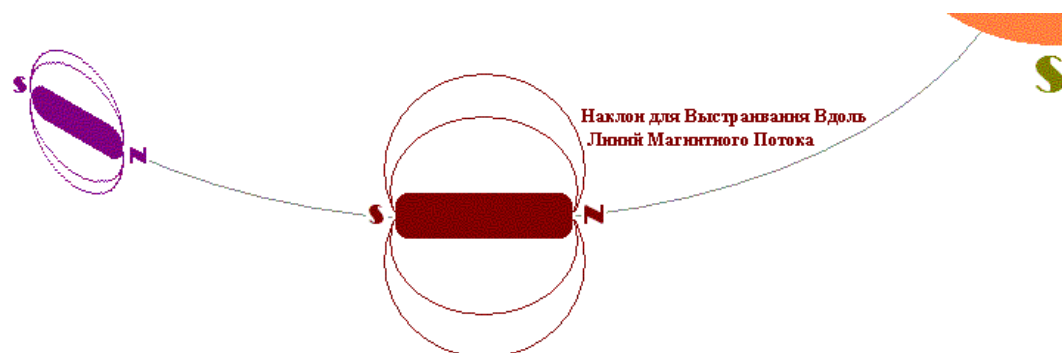

Проход, происходит под углом 32 градуса, это поднимает Землю, придавая двум планетарным магнитам взаимное смещение величиной 25 градусов (т.е. наклон траектории Планеты X к измененной плоскости земной эклиптики уменьшился на 7 градусов), и так Осень подошла к Зимнему

Солнцестоянию. Зимнее Солнцестояние встретило Планету X поднимающейся к эклиптике, в точку, расположенную прямо на линии *Между* Землей и Солнцем, так что соперничество, которого гигантский магнит – Земля решила прислушиваться,



Магниты предпочитают прежде всего расположиться по одной линии концом к концу, но когда такой возможности нет, они Выстраиваются в одном и том же направлении (параллельно), однако этого сделать не удастся, так как полюса меньшего магнита *наклоняются* к противоположным полюсам более сильного магнита. Поэтому, поскольку Планета X подлетает к Южному Полюсу Солнца издалека снизу, под углом (к эклиптике), а не приближается к Солнцу сбоку, занимая положение, в котором она смогла бы вернуться к выравниванию с полюсами Солнца, то ее Северный Полюс направлен к нему (т.е. он ближе к Южному Полюсу Солнца, чем Южный Полюс Планеты), но пока Планета его не пройдет, он к Южному полюсу Солнца не *наклоняется* (т.е. до прохода мимо Солнца магнитные оси Планеты X и Солнца располагаются параллельно друг другу). Земля, являющаяся меньшим магнитом, реагирует на это изменение в своем танце с партнером как всегда, – постепенно переключая свою зависимость с одного партнера на другого.

1. Начиная с конца Весны 2003 г. на Земле регистрируются периодические Глобальные Землетрясения, когда Атлантический Разлом, сам являющийся магнитом, расположенным на коре Земли, обращен в направлении приближающейся Планеты X, или когда он оказывается на противоположной стороне Земли. Таким образом, поскольку Планета X приближалась в конце Весны – начале Лета с внешней стороны от Солнца, из района созвездий Ориона и Тельца, эти Глобальные Землетрясения с большой регулярностью регистрировались в моменты прохода Атлантическим Разломом положений на Лицевой и на Темной стороне Земли. Этот захват Атлантического Разлома сказывался прежде всего на его Южной части, поскольку Планета X приближалась к Солнцу снизу под углом 32 градуса к земной эклиптике.
2. Таким образом, захватывая не только Южный Полюс Земли, но также и Южную часть Атлантического Разлома, Планета X включается в магнитный танец между Землей и Солнцем, так сказать, вмещивается в него. Поскольку Планета X сокращает промежуток между собой и эклиптикой, приближаясь к точке, в которой она окажется в положении бок-о-бок по отношению к Солнцу, ее наклон В Страну Солнца своим Северным Полюсом, накренившись к Южному Полюсу Солнца, является только временным. Южные области Земли, захваченные Северным Полюсом Планеты X, сначала наклоняются тоже в этом направлении. Поэтому в начале января Северный Полюс временно дрейфует к Исландии.
3. Однако продолжая постепенный подъем снизу к точке эклиптики, где она будет более точно располагаться боком к Солнцу, наклоненная Планета X теперь все больше и больше помещает свой Южный Полюс перед Южным Полюсом Земли. И оп! Меньшему магниту опять приходится прийти в движение, отодвигая в возможной степени свой Южный Полюс, и поэтому Северный Полюс наклоняется, проходя мимо своего предыдущего (обычного) положения в Арктике и по направлению к Сибири.
4. А что произойдет, когда Планета X займет положение в эклиптике, боком к Солнцу? В этой точке, она как партнер заменит Солнце в танце с Землей. Она примет положение выравнивания по Солнцу, и захочет, чтобы Земля приняла положение выравнивания по *ней*. Это включает влияние на Атлантический Разлом, тоже являющийся магнитом, который

переместилось от Солнца к Планете X, ставшей доминантой, поскольку она находится ближе, и ее магнитное влияние вытеснило влияние Солнца.

поэтому хочет оставаться в положении либо на Лицевой или на Темной стороне, оба положения соответствуют точкам, где магниты выстраиваются друг с другом по линии Север-Юг. Это точки, в которых начнется сильное и неуклонное замедление вращения Земли.

Кометы Приходят Раньше

записано 19 февраля 2004 г.

На доске объявлений GLP (godlikeproduction) большое число людей говорило о новых наблюдениях недавно открытой упоминавшейся кометы, которая, как говорят, приближается к Земле. Есть ли у вас какая-то информация об этом явлении, и если есть, то не были бы вы так любезны поделиться этой новой информацией и разъяснить возникшую задержку, хотя бы для некоторых из нас, используя GLP?

Что могло бы случиться, если бы Земля, задержанная на орбите Планетой X, которая подходит к ней фактически по прямой орбите, повернула бы в обратную сторону?

- Такое движение не повлияло бы на Луну, которая придерживается центра Земли и находится под влиянием вращающегося ядра Земли больше, чем какое-то другое тело.
- Такое движение не повлияло бы на видимое с Земли расположение звезд, поскольку вид объекта, расположенного на большом расстоянии, не зависит от таких небольших перемещений Земли в космосе. Если звезды будут видны, то будет казаться, что они расположены там же, где и были.
- Такое движение не изменит моменты времени восхода и заката Солнца, отсчитываемые по часам человека, который похож на ребенка, катающегося на карусели, и желającego все время видеть свою мать, – место на Земле, обращенное в данное время суток к ночному небу, только через год должно сделать полный круг, чтобы в этот момент опять оказаться там. Чтобы это учесть, в систему отсчета времени человеком встроена корректировка, добавляющая каждый месяц приблизительно 2 часа (здесь говорится о различии звездного и солнечного времени: звездный год на сутки короче солнечного – прим. перев.), так что при изменении направления движения по орбите на противоположное можно было бы обнаружить, что восход и закат Солнца происходят *несколько раньше*. Однако эта тенденция может быть компенсирована возросшим замедлением вращения Земли, которое ее скрывает. Запутывающая ситуация, сбивающая с толку пока только различиями между моментами времени восхода и заката солнца, сообщаемыми ВМФ и СМИ, по сравнению с данными печатных публикаций, календарей и сборников, которые теперь стали считаться опасным инструментом в руках террористов, – настолько велика боязнь правящих кругов столкнуться с публикой, вооруженной правдой. Действительно, это страшно.
- При таком движении можно было бы также обнаружить, что восход внутренних планет солнечной системы типа Марса или Венеры, должен происходить *раньше*, но он, как мы упоминали, компенсируется сильной тенденцией замедления суточного вращения Земли, проявляющегося все больше и

больше. Дальние планеты, такие как Сатурн или Юпитер, будут видны в тех же положениях, поскольку их орбиты протяженные, и поэтому их видимое движение замедлено.

Как обычный человек может разобраться в этом вопросе, учитывая такую запутанную ситуацию, и найти истину? К счастью, у нас есть кометы! Когда были обнаружены кометы C/2001 Q4 и C/2002 T7, и были установлены и вычислены их орбиты, было объявлено, что они достигнут перигелия (самое близкое расстояние от Солнца) – в мае 2004 г., а до этого времени невооруженным глазом их конечно видно не будет, если это вообще когда-то удастся сделать! Вот что видят в небе сразу после заката группы обычных людей! Оно перемещается, имеет хвост, и в их глазах это вызывает удивление! Кометы пришли раньше, потому что Земля отступила по своей орбите в их сторону. Кометы движутся вокруг Солнца в том же самом направлении – против часовой стрелки, что и планеты (за исключением Плутона – прим. перев.). Поэтому, если Земля сейчас движется перед кометами, и у комет нет времени, чтобы догнать движущуюся по своей орбите Землю, то майские даты достижения перигелия смещаются на более ранние сроки. Земля остановилась, начав движение по орбите в обратную сторону, и поэтому даты смещаются на более ранние сроки! Но насколько?

Допустим, Земля остановилась и даже начала двигаться в обратную сторону, что по сообщениям от 3 февраля происходило уже в течение 6 недель. Допустим, кометы не испытывают воздействия со стороны Планеты X, поскольку они слишком малы, чтобы вызвать гравитационную Силу Отталкивания. Они мчатся вперед, а Земля пятится назад, если они летят в течение 6-ти недель вперед, а Земля все эти 6 недель летит назад, то в общей сложности выходит сокращение сроков на 3 месяца. Разве это не приходится по отношению к майской дате на 3 февраля? Для человека, ошеломленного дезинформацией, это единственный путь, данный ему в качестве способа определить для себя истину в этом вопросе. Земля остановилась, и начала пятиться назад, потому что к ней приближается её грозный брат – Планета X!

Я получил эти снимки в Каскавэль, Парана, Южная Бразилия, 3 февраля в 20:00 (в южном полушарии – лето). В то время, когда сделал эти 3 фотографии, солнце еще находилось на линии горизонта (нижнее фото), но я все же мог видеть эту звезду, свет от нее был настолько сильным, что ее можно было видеть даже при свете дня. Ее свет был более сильным, чем испускаемый в настоящее время свет от Луны или от любой другой планеты или звезды. Мы можем видеть, что этот объект уже находится в солнечной системе, потому что видна большая часть его деталей, и он виден не как точечный источник света. Мы можем видеть его общую протяженную массу. Еще некоторые детали. С помощью телескопа или фотокамеры (с фокусным расстоянием объектива 1000 мм) мы наблюдали, что его движение в небе было на 60% быстрее, чем видимое движение любой звезды, Луны или другой планеты. Я воспользовался хронометром, чтобы засечь время, и она пересекла фотографический кадр (через пентапризмовый видоискатель) за 2,5 минуты.

Серджио

Новости Космической Погоды 15 февраля 2004

Комета C/2002 T7 (LINEAR) приближается к Земле, и каждый день становится ярче. Она еще не является объектом, видимым невооруженным глазом, но с помощью домашнего телескопа ее легко увидеть как легкий пушистый шарик 7-ой звездной величины. После заката комета находится в западной части неба, недалеко от яркой Венеры. В течение следующих трех месяцев, яркость кометы будет продолжать нарастать, так как она приближается к Земле. Дата ближайшего прохода (на расстоянии 0.27 А.е.) [1 А.е. = расстояние от Солнца до Земли] – 19-е мая. В это время комета C/2002 T7, легко видимая невооруженным глазом, может выглядеть ярче, чем звезда 1-ой величины.

15 февраля [Сообщение НАСА](#):

Пояснение: к началу мая недавно обнаруженная комета может затмить своей яркостью большинство звезд, видимых в ночном небе. Указанная Комета C/2002 T7 (названная ЛИНЕЙНОЙ), была обнаружена в октябре 2002 г. с помощью проекта Линкольна по Изучению Околосемных Астероидов (Lincoln Near Earth Asteroid Research – LINEAR project). Во многих сообщениях о комете говорится как о более яркой, чем 7 звездная величина, что означает, что теперь ее можно будет увидеть в бинокль. В сообщениях также указывается, что комета уже имеет видимый хвост, длиной почти в диаметр полной Луны. Так как прогноз будущей видимой яркости комет – дело очень сложное, то существует вероятность, что комета T7 никогда не станет видимой невооруженному глазу. Яркость другой кометы – C/2001 Q4 (NEAT) также может достичь видимости невооруженным глазом почти в то же самое время, сделав апрель и май двумя самыми выдающимися месяцами 2004 года, когда будут видны ярчайшие кометы столетия. На снимке 20 января комета T7 можно увидеть вверху справа, тогда как инверсионный след самолета виден слева.

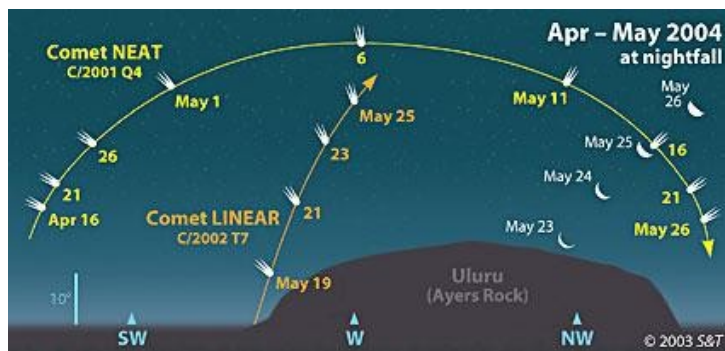

T7 LINEAR

Поскольку 2003 подходит к концу, в некоторых прогнозах предполагается, насколько яркой станет комета в мае 2004 г. ... перигелий будет достигнут в конце апреля 2004 г.'

Q4 NEAT

Возможность видимости яркой кометы весной 2004 года основывается на расчете более благоприятной орбиты новой кометы – ЯРКОЙ, которая пройдет 15 мая 2004 г. через ближайшую к Солнцу точку, или через перигелий, на расстоянии 89,4 миллиона миль (143,9 миллиона километров).

Голубое Кольцо Юпитера

записано 9 марта 2004 г.

Хотя в прошлом в верхних слоях Юпитера появлялись какие-то необычные облачные образования, ничего подобного этому раньше никогда не наблюдалось!

Мы упоминали о потоках субатомных частиц, которых люди знают менее 1% из того количества видов, которые известны нам, Зетам, а даже наше знание ограничено. Являясь газообразной планетой, Юпитер с большей готовностью показывает нам, что продолжает происходить в его ядре, так как вращение и циркуляция вещества в его ядре отражается на его поверхности в виде образований, подобных веснушкам или солнечным вспышкам. Негазообразные планеты имеют кору, которая препятствует такому выражению, поэтому единственным признаком (возмущения ядра) для них служит вулканическая деятельность или рост землетрясений. Юпитер только выражает реакцию на присутствие во внутренней части солнечной системы Планеты X, которая находится около Солнца и нарушает харак-



тер потоков частиц, к которым он проявляет чувствительность, поэтому характер его циркуляции изменился, и Вы это замечаете!

Убийственно для Хэзлвуда

записано 11 марта 2004 г.

Кто-то у нас в Висконсине измерил положение Ориона 8 марта в 8:45 вечера, который сместился на 240° на Юго-Запад и находился на высоте 50° от горизонта, и это положение достаточно близко к тому, которое должно быть и показывает программой SkyMap – 225° на Юго-Запад и 45° над горизонтом. Ковш Большой Медведицы также расположен наверху к Северо-Северо-Востоку. Если с 25 декабря прошло уже 2,5 месяца, то как могли созвездия оказаться так близко к ожидаемому положению, и не очень далеко уйти от ожидаемого выравнивания?

Нэнси (не желающая быть втянутой в происходящую вокруг нее толкотню) Лидер

Власти хотят, чтобы народные массы вел *любой другой* человек, кроме Нэнси, а предпочтительно, чтобы это был кто-то из их собственных хорошо контролируемых ораторствующих личностей, который, как Крысолов, направлял бы народ в рабочие лагеря, названные лагерями специального назначения для работы в период бедствий или террористической угрозы, или призывал слишком долго задерживаться в бассейнах рек или в прибрежных городах, где они могут оказаться в ловушке и утонуть, уменьшив таким образом количество тех людей, которые не были отобраны в рабочие лагеря, поскольку останется очень много нежелательных ртов, требующих себя накормить. Правящие круги знают, что мы об этом предупредили и рекомендовали вместо этого надеяться только на себя или, если и доверять правительственным директивам, то рекомендовали наблюдать за проявляющимися признаками, вроде замедления вращения, чтобы решить, когда следует перебираться в безопасное место, а поверивших тщательно продуманной Лжи во Спасение и ушедших на большие расстояния мы, в частности, собирались заставить показать миру свои руки и продемонстрировать свои планы. *Всех*, кроме Нэнси, несмотря на то, что из нашего последовательного списка удивительно точных предсказаний уже осуществилось:

- линейный рост Землетрясений, сокрытие этого роста, быстрая реакция всех частей Ремли, названная Землетрясениями типа Домино, которые, по существу, являются тем же, что и Глобальные Землетрясения, которые стали происходить, начиная с марта 2003 г., и влияние Земных Подвижек на газовые магистрали и строения, который *больше никто* не предсказывал и которые стали проявляться с удивительной точностью, начиная с 2003 г.
- Погодные изменения с ростом чередующихся засух и наводнений, и их влиянием на урожай сельскохозяйственных культур и последовавший во многих частях мира Голод, который в 1995 г. *больше никто* не предсказывал, хотя мы с большой точностью предсказали год, когда во всем мире случится неурожай Зерновых Культур.
- беспорядочные нарушения Океанских течений и неожиданные приливы, внезапное наступление изменчивых сезонов ураганов.
- рост Заболеваний – и среди людей, и среди животных, как и *первое* предсказание такого рода, это предсказание было сделано до предсказаний других подражателей.
- фактический экономический Спад во всем мире, отражающийся на различных мировых Рынках, с бряцанием оружием многими странами чтобы заставить их народы смолкнуть перед угрозой внешнего вторжения.

- увеличение отказов Спутников и Интернета, которое недавно проявилось очень точно, и *никем*, кроме нас, предсказано не было.
- появление в 2003 г. Второго Солнца, наблюдаемого с 2001 г. в точках с нашими Координатами, и прибывшего 3 марта 2003 г. в точку с координатами, которые мы предсказали еще в 1997 г., говорить о такой *удивительной* точности предсказания в цикле контролируемых властями ток-шоу избегают, как чумы.
- наш Треугольник ZetaTalk, предсказанный в 1997 г., чтобы показать положение Земли по отношению к Солнцу и Планете X, дважды появившийся в рисунках из кругов на полях в родном штате Нэнси – Висконсине, оба раза – 4 июля, и оба случая были исследованы экспертами по кругам на полях, а засвидетельствован только один из них, поскольку он был обнаружен удивленным фермером, у которого *взяли* интервью в беседе на местной радиостанции, тогда как Нэнси и наш треугольник ZetaTalk были проигнорированы.

В качестве экспертов выступают люди, не знакомые с последовательным рядом сделанных нами предсказаний. Сцену предоставляют любому, у кого был сон, догадка, теория или какое-то мнение, но не Нэнси. Перед началом 2003 г. правящие круги хотели *заменить* Нэнси другими людьми – плагиаторами, возможно, имеющими её взгляды, которые, как они надеялись, выступят в желаемой роли Крысолова. Им *стал* хорошо финансируемый и поддерживаемый властями Хэзлвуд, присвоивший себе многие предсказания, включая дату 2003 г., которую он перенял как *свою собственную*, и с тех пор пострадавший из-за этого. Если Ложь во Спасение заставила споткнуться истеблимент, это стало убийственно и для Хэзлвуда. Так как же предотвратить такие попытки захвата сцены в будущем? Из наших вычислений нам было известно, что будет очень трудно доказать факт остановки Земли на орбите и начала ее движения в обратную сторону, поскольку возникшее в Треугольнике ZetaTalk расположение замаскирует ее Наклон и Отклонение к Планете X. Ожидание начала замедления вычисляют изменения времени. Ожидание наклона вычисляют видимое положение созвездий. И поскольку от любого, *заявившего* об этом, потребуют это *доказать*, а власти по этому вопросу упрямо молчат, никто не сможет защитить дерзкий сайт ZetaTalk, сделавший такое заявление. Таким образом, мы достигаем момента, когда это станет *очевидным*, и кроме ZetaTalk никто этого не утверждал.

- Допустим, вы гляделись в ночное небо 25 декабря в 20:45 вечера. С тех пор каждый месяц нужно добавлять ко времени по два часа, чтобы наблюдатель продолжил поворачиваться вместе с Землей и смог увидеть такое же ночное небо, как в полночь. Это равносильно тому, что с 25 декабря по 8 марта каждый месяц часы нужно было подводить на 2 часа назад, или точнее – на 2 часа 24 минуты, тогда вид неба будет таким, как в 1:10 ночи 25 декабря.
- Допустим, с 25 декабря до настоящего времени замедление относительно незамеченной величины составило 1 час 43 минуты, поскольку при возросшей длительности дня оно ожидалось всего немногим более часа, так что, поскольку восходы происходили все раньше, а закаты – все позже, хотя эти моменты расходились с временами, указанными в календарях, времена у Солнца были достаточно близкими к тем, которые требуются, чтобы можно было избежать обяснений. Это равносильно тому, что 25 декабря вид ночного неба был таким же, как в 1:10 утра минус 1 час 43 минуты, или в 23:23 вечера.
- Допустим наклон Земли на 23° в восточном направлении, положение, как в треугольнике ZetaTalk. Это равносильно более быстрому повороту Земли с Запада на Восток, или скачку во времени. Если полный оборот Земля совершает за 24 часа, то этот поворот эквивалентен 1,5 часам времени, поэтому 25 декабря скачок во времени приводит к более позднему вечернему времени (по отношению к 23:23) или к 0:53 ночи.

- Допустим также, что Северный Полюс наклонился к Солнцу приблизительно на 20° , поскольку Планета X располагается между Землей и Солнцем, а Земля на несколько градусов опустилась ниже плоскости Эклиптики, а Планета X сейчас располагается немного выше Земли, находясь в нормальной плоскости эклиптики. Это равносильно кажущемуся повороту на эту величину (20°) Земли с Востока на Запад, эквивалентному сдвигу созвездий на две недели вперед (с 25 декабря) до 0:53 ночи 10 января.

Планетой X, приближающейся к ним по ретроградной орбите, приостановили свое движение по орбитам. Людям, пристально всматривающимся в небо, это становится ясно не сразу, так как во время остановки Земли на орбите Венера и Марс подходят к ней сзади и предпочитают сохранять расстояние друг до друга, поэтому это расстояние остается приблизительно тем же, что и ожидалось, хотя это очень нервнует Мастеров сокрытия.

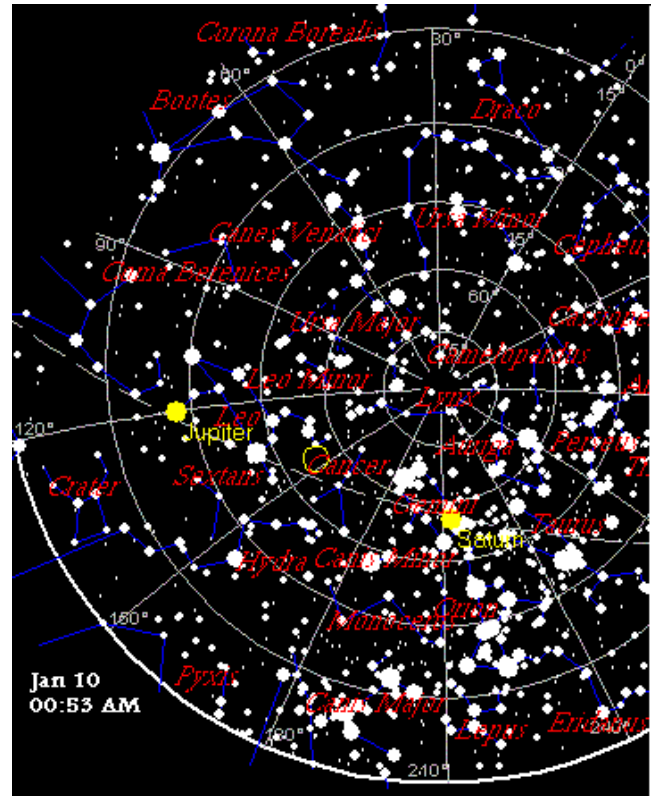
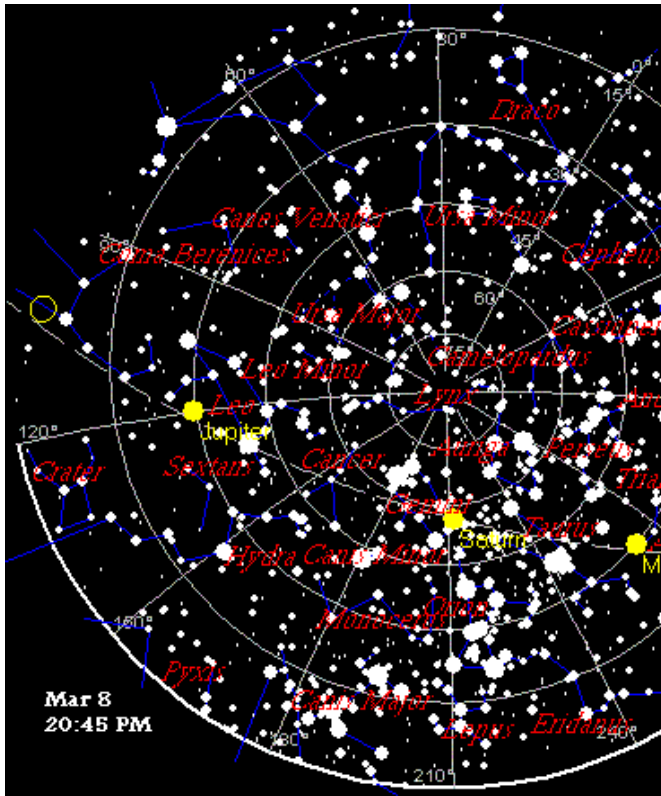

Часы Ньютона

записано 19 мая 2004 г.

Какие силы поддерживают функционирование Солнечной Системы, работающей как отлаженный часовой механизм, а также вращение Земли, при котором за год ошибка может составлять всего лишь долю секунды? Человеку известно, что при приближении внешних планет друг к другу происходит замедление их движения, а при удалении друг от друга – ускорение, и эти неравномерности движения, вызванные силами гравитации, называются возмущениями. Тогда почему впоследствии планеты возвращаются на свои предписанные им места? В такие периоды непоколебимость Законов Ньютона нарушается, тогда как теоретики человечества бормочут об отклонении от принципа Сохранения Энергии, – возможно, в космосе существует какой-то эльф, который регистрирует степень замедления и позже придает телам соразмерное ускорение, при сохранении равновесия некоторых космических весов игнорируется факт, что во время *последнего* "взвешивания" присутствовал груз движущей силы, который должен затем оказывать непрерывное воздействие, а все другие факторы остаются такими же. Ньютон установил, что статус-кво *продолжает сохраняться*, хотя это противоречит объяснению человека, однако, человек не может разместить свои теории на одной и той же странице, хотя продолжает заявлять, что все они непогрешимы. Почему возмущения возникают только временно? Как и у всех других вещей в солнечной системе, ответ заключается в Солнце, которое господствует на сцене.

Мы Заявляли, что Земля, вместе с Венерой, Марсом и Темным Двойником Земли, появившимся позади нее, представ перед



Мы Заявляли, что Темный Двойник, появившийся позади Земли, мог бы быть одной из очевидных улик в тумане сокрытия, доказывающей, что произошла остановка на орбите. Однако Эта планета всегда малозаметна, как и темные астероиды, которые не отражают, а поглощают свет.

Мы Заявляли, что Луна, в отличие от других планет, вращается вокруг Земли, стремится придерживаться центра Земли, и не покинет Землю даже во время сдвига полюсов, такова сила ее объятий. Мы заявляли, что после открытия в 1983 г. группой IRAS Планеты X, в ожидании этого времени хранители времени из ВМФ США заранее внесли корректировки в таблицы Моментов Времени восхода и захода Луны, с тем, чтобы замедление вращения не было замечено по смещению Фаз Луны, наступающих до последних дней перед сдвигом раньше срока. Помимо странных отклонений орбиты Луны, с которой творилось что-то ужасное, этот один из самых убедительных индикаторов был замечен уже на протяжении большей части прошлого года.



Мы Заявляли, что из-за наклона оси Земли к Солнцу и из-за Отклонения Земли к Планете X первыми об ожидаемом напоминают Созвездия, но что в конечном счете смещение созвездий Со Своего Места будет замечено. Если этот наклон и отклонение моделируют ожидаемый характер смещения созвездий, то и Дуга дневного пути Солнца стала проходить в небе слишком высоко, что заметили многие.

Мы Заявляли, что после остановки движения по орбите замедление существенно возрастет, но оно будет замаскировано автоматической корректировкой, которая вносится в систему отсчета времени человечества, каждый месяц отставание составляет приблизительно два часа, которые должны пройти для того, чтобы в полдень Солнце оказалось в высшей точке – над головой, а в полночь – в низшей. Чтобы вращение Земли выглядело выровненным, нужно замедлить систему отсчета времени на эти же два часа в месяц, чтобы при внимательном наблюдении ночного неба положение созвездий соответствовало положению для середины зимы, а не для конца весны. Замедление Земли происходит равномерно, облегчая задачу мастеров сокрытия, и хотя у них нет этому никакого объяснения, после объявленной во время остановки на орбите готовности к террористической угрозе Оранжевого уровня, когда ожидалась неизбежная паника, и в ожидании необходимости отрицания (истинной причины) и контроля над паникой, ФБР включили в свои списки террористических орудий Календари, и это позволило продолжить осуществлять сокрытие. Тогда благодаря какому волшебству Земля продолжала вращаться, оказываясь обращенной в правильном направлении, тогда как с тех пор прошли целые месяцы?

Мы Заявляли, что Вращение Земли вызвано факторами, присущими ее ядру, которое вовсе не гомогенно (т.е. вещество в нем распределено не равномерно), привлекающими одни его части или отталкивающими другие. Так как на сцене доминирует Солнце, то не удивительно, если эти факторы находятся внутри Солнца или управляют его вращением, а дело обстоит именно так.

Все тела солнечной системы сметаются в направлении вращения Солнца. При сохранении Солнцем собственного вращения одна из точек на поверхности Земли – чувствительная точка вещества на поверхности Земли и внутри ее ядра раз в сутки бывает обращена к Солнцу – к такому же веществу внутри Солнца. Таким же образом, возмущаемые планеты солнечной системы, временно смещающиеся при прохождении друг мимо друга со своего места, возвращаются на свои позиции на орбите не вследствие соблюдения какой-то неопределенной теории Сохранения Энергии, а благодаря рукавам, выходящим из Солнца и фиксирующим их обратно на своем месте.

Когда же начнется резкое Замедление вращения, свидетельствующее о нарушении синхронизации часов Ньютона? Когда Планета X при проходе займет положение, как мы заявили, между Землей и Солнцем, поскольку в этот момент она будет единственным голосом, который сможет услышать Земля, а голос Солнца окажется заблокированным. Так как в ослепительном блеске Солнца, в сиянии света, отражаемого от окружающего Планету X частиц пылевого облака, присутствие Планеты X теряется, это Замедление будет единственным самым надежным индикатором того, что долгое ожидание подошло к концу, и настало время перебираться в безопасное место.

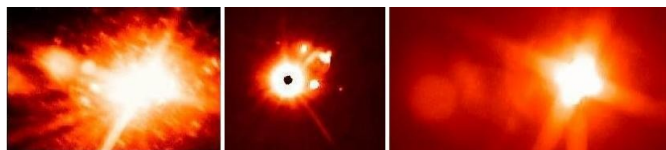

Темный Двойник

записано 19 апреля 2004 г.

Можем ли мы сейчас видеть Двойника Земли в ночном небе с территории Америки? В каком направлении он находится? Яркая звезда, которую видят люди – это действительно Венера или Двойник Земли? [И из другого источника] Согласно вашим сообщениям, Венера, возможно, остановилась и начала двигаться в обратном направлении. Если мы тоже остановились или продолжаем движение по своей первоначальной орбите, не должна ли тогда Венера становиться менее яркой? Похоже, что каждую неделю она становится все ярче, почти настолько, что я могу даже видеть ее очертания. Или хотя бы скажите, что это за поразительно яркая светлая точка видна в небе.

Упоминания Земного Двойника как Темного Двойника стали появляться на нашем новом продолжении сайта ZetaTalk с начала 2004 г., когда Земля, натолкнувшись на своем пути на Планету X, остановилась на своей орбите. Кроме того, раньше – с момента появления сайта ZetaTalk в 1995 г., мы о нем упоминали почти исключительно как о Мертвом Двойнике. Оба эти названия относятся к одной и той же планете. В ранних обсуждениях акцент делался на обитаемости, острой темой тогда была Альтернатива 3, поскольку этот Земной Двойник служил станцией для инопланетян, Служащих Себе, которые до использования в качестве приманки крушения в Розулле были связаны с Вооруженными Силами США. Они обещали – "Работайте с нами, и во время катаклизмов мы заберем вас туда, гарантировав вам выживание". Слово "невидимый" (темный), употребляемое в настоящее время, описывает аспект видимости, поскольку он вышел из-за Солнца и подошел к Земле Сзади по их общей орбите – и теперь акцент делается на этом.



Звезды видимы в ночном небе, благодаря испускаемым ими световым квантам. Планеты же видимы потому, что они не поглощают световые лучи, а отражают их. Спутники или искусственные металлические объекты, такие как Космическая Станция или зонды, видимы потому, что металл имеет очень хорошую отражательную способность. Кометы извергают облако газов, которое отражает солнечный свет, но пока это облако не распространится в результате испарения (вблизи Солнца), оно не очень видимо. А что происходит с астероидами, которые регулярно застают человечество врасплох, появляясь для близкого прохода, но до тех пор, пока не подойдут близко, остаются незамеченными? Разве они не мерцают, отражая свет или свечение? Астероиды почти полностью состоят из застывшей магмы из ядра планет, находившихся в Поясе Астероидов, которые разбились на части в прошлом, когда Планета X и окружающие ее луны проходили через солнечную систему в этом месте. Магма имеет черный или темно-серый цвет, ее поверхность не отражает видимые лучи света. Что придает ей черный цвет, который делает ее темной, невидимой? Она поглощает свет почти полностью, отражая лишь небольшую его часть. И так как Невидимый Двойник – это мертвая планета, не имеющая воды, атмосферы, цветной растительности, то на ней нет ничего, чтобы ее можно было различить.

Темный Двойник был замечен изумленными наблюдателями, благодаря явлениям, которые возникают при восходе и закате Солнца, заставляющим его казаться огромным и оранжевым. Размер полуденного Солнца составляет только часть от его видимого размера в то время, когда оно встает или садится, из-за стремления световых лучей красного спектра отклоняться. Эти световые лучи распространяются от Солнца по прямым направлениям, но из-за гравитационного притяжения Земли отклоняются к ней, и поэтому достигают Земли из более широкого пространства, придавая Солнцу большой размер, чем в действительности. Это – те же явления, которые вызывают об-

раз Зловещего Солнца, – большого тусклого шара, находящегося рядом с Солнцем. Почему Темный Двойник ненадолго появляется на горизонте как большая желтая планета, цвет и размер которой изменяется то в большую, то в меньшую сторону до крошечной голубой звезды? Эти цвета поглощаются двойни-

Венера, но у меня создается ощущение, что за несколько недель ее яркость возросла. Я уверен также, что ее цвет изменился от белого до более желтого. Прошлой ночью приблизительно в 01:00 я находился под открытым небом, и она все еще была видна, а я не уверен, что Венера должна быть еще видна так

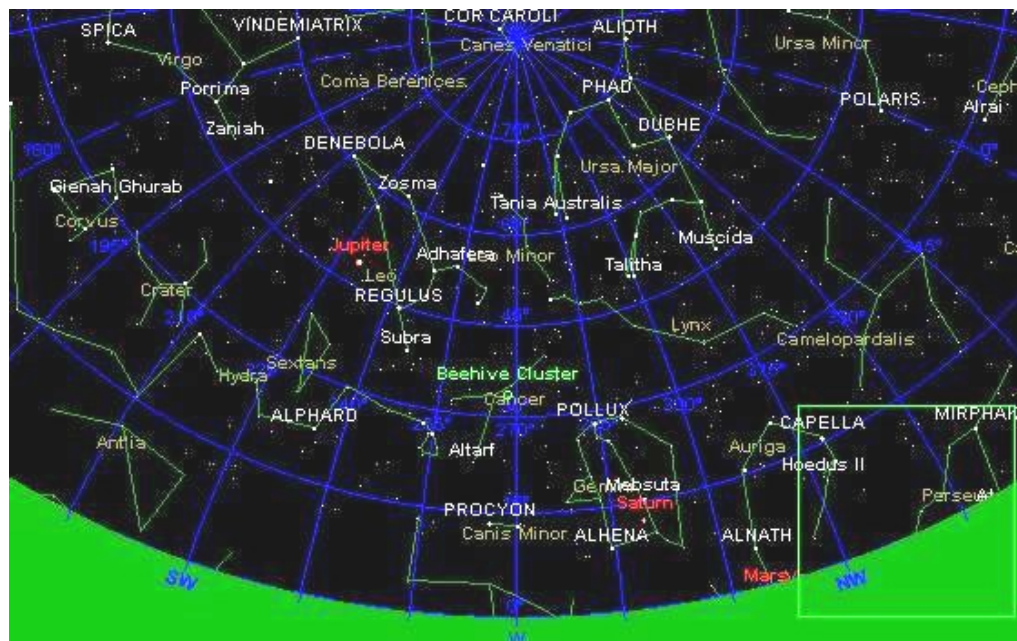

поздно. Был легкий туман, поэтому мне было видно на Западо-Северо-Западе только этот объект и две самых ярких звезды из созвездия Орион – на Западо-Юго-Западе.

Сан-Франциско, штат Калифорния

Я это видел примерно с 9:30 до 10:30 в то время, когда начинает темнеть. Я посмотрел на карту и не увидел около него Марса или других каких-то достаточно видимых звезд, этот объект оказался одиноким. В 11:00 я снова вышел на улицу, и как раз в это время он исчез, ночь была ясной, и когда я видел его в более раннее время, он был не так близко к горизонту, чтобы исчезнуть за ним. В следующую ночь я проверил,

ком в наименьшей степени, поэтому они отражаются лучше всего. Желтый, являясь близким по цветовому спектру к красному, излучается наружу и отклоняется обратно к Земле, изменяя таким образом видимый размер. Синий, являясь световым лучом, распространяемым преимущественно по прямой линии, который почти не отклоняется, отражает истинный размер этого объекта, сравнимый с размером Земли или Венеры.

виден ли он, он был все еще более крупным и ярким, чем любая другая звезда или др. объект, который я мог заметить раньше. Но странно, казалось, что он переместился немного больше к Западу.

Город Нью-Йорк, штат Нью-Йорк

Я уверен, что она была по крайней мере в 3 раза больше, чем когда-либо появлявшаяся Венера. А возможно, еще больше. Очевидно, что она была больше, чем обычная звезда, потому что я подумал, что это свет на здании. И цвет также отличался! Этот желтый цвет был огненно-желтым! Затем, две минуты спустя он стал синим! Звездная Карта участка неба над Нью-Йорком, которую я вытащил, показала, что Венера в это время не должна была быть видимой. Я знаю, что это была не Венера, но хочу сказать о ней. Почему? Ну, прямо рядом с ней продолжал находиться Марс и другие объекты, а объект, который я видел, располагался отдельно и завис там вроде бы только на время. Я шел по Нью-Йорку (по его Западной Части) на Запад. Расположение улиц Нью-Йорка относительно истинных сторон света смещено. Идя по фактическому направлению (ориентируясь на место, где садится Солнце) я шел на Северо-Запад.

штат Индиана

Я живу в центре Индианы, и когда я вывел собаку на прогулку, то увидел в западной части неба огромную планету или звезду желтого цвета. Я наблюдал, что она не оставалась огромной желтой и низко расположенной в небе в течение времени, может, чуть больше 10 минут после того, как я ее заметил.

Детройт, штат Мичиган

Я живу в пригороде Детройта. Я это видел в небе приблизительно в 11:00 вечера. Оно было настолько огромным, что я подумал, что это мог быть приближающийся самолет.

Феникс, штат Аризона

Я вижу теперь ее у нас в Фениксе, Аризона, уже больше недели. Она видна очень хорошо. В это время – около 10:00 вечера – она должна появляться в западной части неба, на Западе. Это очень яркая, желтоватая и самая большая звезда, видимая на горизонте.

Сидней, Австралия

Я это наблюдаю каждый день немного западнее Северо-Запада. Оно выглядит чрезвычайно ярко, как садящееся Солнце, затем яркость уменьшается приблизительно до яркости Сириуса, оно действительно фактически меняет цвет (используя австралийскую манеру описывать это явление) от желтого до синего, затем, примерно к 9 часам вечера, исчезает за горизонтом.

Источник: Доска сообщений [Godlike Production](#).

Бич

записано 14 апреля 2004 г.

Нидерланды

В Нидерландах это также теперь видно в течение непродолжительного времени. Сначала, я думал, что это была именно

Каково воздействие на Землю, периодически направляемую Сметающими Рукавами Солнца в руки Планеты X, в настоящее время, когда около нее столпилось еще больше планет из-за большой Силы Отталкивания, созданной Планетой X, остановившейся перед другими планетами до момента появления признака остановки и до самой остановки Земли? Планета X имеет массу, в 23 раза превышающую массу Земли, но такая масса глупядно не отражается величиной диаметра этого вторгшегося гиганта, который лишь в 4 раза больше, чем диаметр Венеры, Земли или ее Темного Двойника, имеющих примерно одинаковый размер. Обычно Сметающие Рукава толкают только вперед планеты внутри солнечной системы, чтобы они продолжали свой путь вокруг Солнца против часовой стрелки. Побуждающий толчок столь легкий, что он проходит незамеченным для человека, который считает, что это движение и принятое направление возникают из-за других факторов. Человек замечает влияние Сметающих Рукавов только тогда, когда сметания создают бедствия в предсказуемые интервалы. Эти влияния стали

заметными только летом 2003 г., когда Земля начала заворачивать к обратной стороне Солнца и перемещаться к Планете X, которая прибывала с внешней области солнечной системы к орбите Земли, где она с ней встретилась 25 декабря 2003 г. Сметания имели тогда другой темп, так как, остановившись из-за отталкивания от Планеты X или начав двигаться в обратную сторону, Земля начала сталкиваться со сметаниями чаще, и она перестала бежать перед ними, как происходит при нормальном движении по орбите.

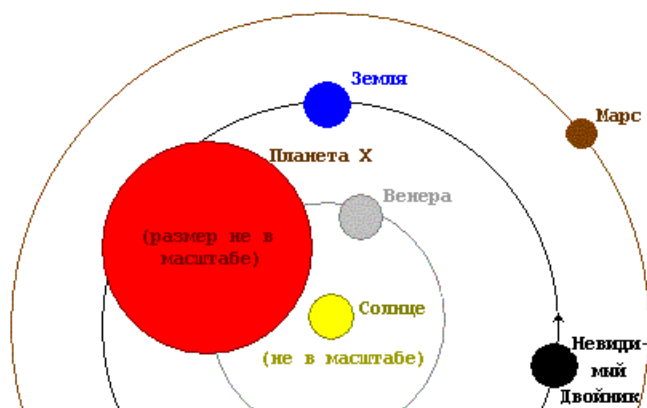

Теперь же результаты сметаний имеют такие особенности –

1. подталкивание Земли, которая из-за влияния Силы Отталкивания избегает Планету X, прямо в ее руки, создавая таким образом феномены, которые человек стал связывать со сметаниями, такие как сильные Глобальные Землетрясения, всплески электромагнитных волн, вызывающие отключения электроэнергетики и изменение магнитного потока, и увеличение количества падающих мостов, железнодорожных катастроф из-за искривления путей, разрушений зданий, разрывов водопроводных и газовых магистралей или отрыва креплений.
2. подпрыгивание Планеты X к Земле несколько дней спустя (после прохода Сметающего Рукава), так как при движении по своей Ретроградной Орбите ее реакция на сметания такова, что она не бежит перед Сметающими Рукавами, а подсакивает выше. Это подпрыгивание вызывает второй раунд землетрясений и явлений, связанных со сметаниями, и частое отодвигание Земли назад, так что во время этого процесса она не делает никакого продвижения по своей орбите, а застревает на месте и даже немного отодвигается назад.

При остановке Венеры с левой стороны от Земли, а Марса – справа, и учитывая неспособность Земли покинуть свою орбиту из-за присутствия этих окружающих планет, и неспособность подняться намного выше или опуститься ниже эклиптики, куда движутся другие потоки частиц, которые сносят *все* планеты в плоскость эклиптики, поскольку они возвращаются по ней назад, в середину Солнца, – Земля застревает в пробке. Сейчас, сокращая дистанцию, к ней быстро приближается ее Невидимый Двойник, и до их встречи на общей орбите осталось всего несколько месяцев. Что произойдет, когда этот Невидимый Двойник, сравнимый по размеру с Венерой или Землей, окажется вблизи? Он, конечно, остановится на своей орбите, но произойдет не только это. Сметания теперь будут оказывать на Землю рикошетное влияние.

1. *сначала* Невидимый Двойник столкнется со Сметающим Рукавом, и наскочит на Землю, оказывая на нее влияние гравитационной Силой Отталкивания, не только вызвав при этом удар, но и преждевременно подтолкнув Землю в руки Планеты X. Это **ПЕРВЫЙ Сценарий Бедствия**.
2. затем, как отмечено было выше, со Сметающим Рукавом столкнется Земля, и будет сметена им в руки Планеты X, создав **ВТОРОЙ Сценарий Бедствия**.
3. потом, как было отмечено выше, сметание подбросит Планету X, подтолкнув ее к Земле и создав **ТРЕТИЙ Сценарий Бедствия**.

4. если раньше Земля реагировала на такой подскок отодвиганием назад, то теперь она больше не сможет этого сделать без столкновения из-за присутствия позади нее Невидимого Двойника, и эта ситуация создаст **ЧЕТВЕРТЫЙ Сценарий Бедствия**.

Эти двойные воздействия уже были получены, и *каждое* такое воздействие, которое заставляет Землю перемещаться в руки Планеты X, создает больший наклон, отклонение и магнитный захват. Так как Земля не может *отодвинуться* от Планеты X, а может, пытаясь это сделать, фактически только отскочить от нее, натолкнувшись сзади на своего Невидимого Двойника, то она все больше и больше участвует в магнитной игре с Планетой X, которая оказывается для нее неизбежной. Вместо устойчивого темпа вращения, который происходил раньше, но маскировал остановку на орбите, произойдет замедление. Произойдут наклон и отклонение или выравнивание по мощному магниту, который представлен Планетой X, с эффектом рикошета и вращением, возможно достигающими такой степени, которую мы в это время отказываемся раскрывать. Что же может вызвать чрезвычайно сильные сдвиги полюсов, которые засвидетельствованы в геологии Земли, если бы Земля могла убежать от Планеты X, как она делала до этого момента, подползая вперед и задерживаясь? Она *заманена в ловушку*, и при этом взаимодействуют магниты, а Земля неизбежно оказывается проигравшей.

Видимость Темного Двойника

записано 15 марта 2004 г.

Если влияние Планеты X затрагивает нашу основную Землю, заставляя ее остановиться или даже двинуться по своей орбите в обратную сторону, почему не стала видна та, другая Земля?

На что может быть похожа Земля, если ее рассматривать с Венеры? Вы недавно получали моментальный снимок? Получили сообщение о том, что это было? Этот Мертвый Двойник идет по пути орбиты Земли, которая расположена дальше, чем пути орбит Венеры и Меркурия, видимых наблюдателям с Земли из-за отражения солнечного света как яркие объекты. *Почему* астероиды, летящие в космосе, являются темными телами, если только они не пролетают вблизи какой-либо планеты? Они отражают свет *только* от своей твердой скалистой поверхности. Планеты, которые имеют газовую атмосферу, или газообразные планеты ведут себя *по-другому* они отражают свет, отбрасываемый во всех направлениях. Например, когда свет сияет в темном лесу, на фоне темных деревьев, можно увидеть нечеткие формы. Если в тумане освещается отмель, вы *увидите* отмель, без водосов. Вода ведь чистая! Она не имеет формы или цвета! Но свет, отражающийся вокруг, возвращается к наблюдателю, а не поглощается. Поэтому отраженный от темного двойника свет будет более приглушен, чем ожидалось, но при остановке Земли на своей орбите этот двойник, разделяющий с ней орбиту, на самом деле Прибудет с Запада, перемещаясь по видимому встречному курсу!

Укрывшийся Монстр

записано 17 августа 2004 г.

В течение Лета 2003 г. Планета X была видна скрывшейся внутри плотно охватывающего пылевого облака, которое отражает солнечный свет, а Осенью – как Второе Солнце, поскольку ее окутанное облаком тело находилось на расстоянии от Солнца, которое раньше не позволяло различить этот самостоятельный источник света.



Когда Земля переместилась в положение 25 декабря, приблизившись к точке, где Планета X входила внутрь солнечной системы под углом 32° к эклиптике, направляясь к Южному полюсу Солнца, это позволило наблюдать Планету X *сбоку*, поэтому свет, излучаемый во всех направлениях окутанным облаком телом, не терялся и обычно попадал в поле зрения, кроме тех случаев, когда свет от второго дополнительного источника отражался Луной или Венерой, или для него создавалось препятствие, или сумерки наступали слишком рано и отдельное Второе Солнце больше не различалось.



В течение месяцев, прошедших после остановки Земли на орбите, видимость Лунных Верениц, которые танцуют перед Солнцем, захватывая солнечный свет и направляя его через себя, так что они становились похожими на сигнальные огни, — была ограничена. Если круги на полях все больше и больше предупреждают о том, что доминирующее влияние Солнца на магнитное выравнивание Земли вытесняется Планетой X, которая перемещается в положение между Землей и Солнцем, то где ее тело находится теперь? Так как Планета X проходит перед Солнцем, она теряется в лучах яркого солнечного света, и есть только *косвенные* свидетельства ее присутствия — шлепающиеся на Землю огненные шары, когда атмосферы Земли достигают обломки из хвоста, заметное качание Земли, создающее раннюю Осень в северо-восточной части США и Канады и чрезвычайной сильную жару в Японии и на Аляске, хотя все эти регионы и расположены в одних и тех же широтах, и таяние полярных льдов на Северном Полюсе, который оказался чрезвычайно подвержен воздействию прямых солнечных лучей, как во время ненормально теплого Лета в северном полушарии, так как место, которое освещается Солнцем менее всего, расположилось не на Северном Полюсе. Пока Планета X и Земля будут участвовать во взаимном танце и до того момента, когда хвост может протянуться прямо к Земле и появится в небе как извивающийся огненный дракон, монстр, вероятно, так и будет оставаться скрытым в ярком солнечном сиянии, проникающем сквозь его плотно окутывающее пылевое облако.

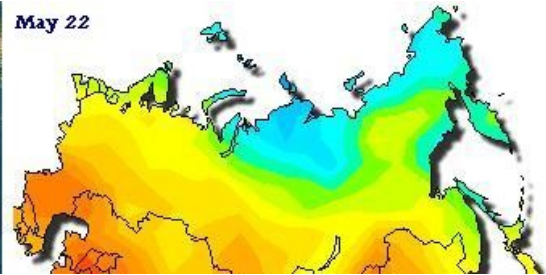
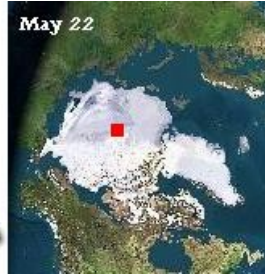
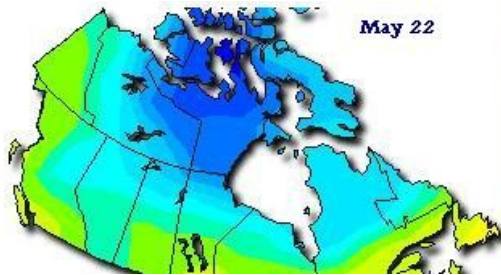

Признаки Времени #1048

Льды Северного Полюса Распадаются [15 августа]
<http://www.rense.com/general56/break.htm> 'От сибирских полярных льдов освободился Северный морской путь. Ледники на острове Элсмир (Ellesmere) и на северных и северо-восточных берегах Гренландии уменьшаются с каждым днем. Стал свободным канал между Гренландией и Элсмиром. И осталась только полоса льда шириной всего 250 миль (400 км), соединяющая северный берег Гренландии с общей массой плавающего полярного льда. Но она тоже разрушается. Огромные поля полярных льдов раскалываются на куски, свободно улывающие в просторы Северного Ледовитого океана. Тысячи квадратных миль льда раскалываются на куски и по краям полярной шапки превращаются в миллиард айсбергов. К северу от острова Королевы Виктории во льду образовалась огромная полынья. Еще более обширный разрыв распростерся даже вверх от Сибири, пробиваясь к самому Северному Полюсу. Весь северный берег Аляски освободился от льда, как и весь северный берег Сибири — на всем протяжении до Новосибирских островов и вокруг. Разрушился последний лед, блокировавший северо-западный проход у восточной оконечности острова Королевы Элизабет.' [И из другого источника] Вот фотография коричневого льда с сайта NOAA (Национальное управление США по океанам и атмосфере)
<http://www.arctic.noaa.gov/npole/2004/images/noaa1-2004-0813-1451.jpg> [Примечание: грязный снег — это явный признак его таяния.]



Световая Иллюзия

записано 29 Ноября 2003 г. Примечание: упоминаемые времена года соответствуют северному полушарию.

Мы разьяснили, что Планета X прилетает на высокой скорости по направлению от Ориона, из средней точки между своими двумя фокусами, в которой она фактически останавливается на тысячелетия в нерешительности, приближаясь за ограниченный период в несколько лет, предшествующий проходу, почти со скоростью света, и затем из-за возникновения Силы Отталкивания замедляется, поскольку приближается к Солнцу. Эти наши утверждения подтвердились группой IRAS, которая вынуждена была в 1983 г. вывести за пределы атмосферы телескоп, чтобы опознать Планету X, находящуюся в точке ее равновесия, а затем наблюдениями трех команд, посетивших свои местные обсерватории в начале 2001 г., когда она начала свой путь в сторону Земли, фиксацией изображения с помощью инфракрасного оборудования одной из обсерваторий в начале 2002 г., когда она приблизилась во время своего подхода к солнечной системе, фиксацией изображения во всей видимой области спектра, полученного любительской камерой с CCD (матрицы с зарядовой связью) осенью 2002 г., когда она подошла еще ближе, и, наконец, наблюдениями мерцающего красного пятна невооруженным глазом в конце Марта 2003 г. и позже.

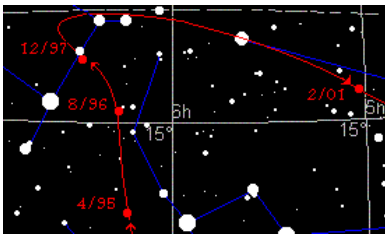

Мы разъясняли также, что сначала Планета X примет направление, в котором вращаются другие планеты в вашей солнечной системе, где они движутся по орбитам *вперед*, благодаря сметающим

рукавам Солнца, но затем, когда подойдет ближе, перейдет на ретроградную орбиту вследствие возникновения эффекта отталкивания и стремления обойти это влияние. Это подтверждалось тем, что тело Планеты X последовательно обнаруживалось по нашим координатам, соответствующим первоначальному пути, намеченному нами еще в 1997 г.

Еще мы объясняли, что для того, чтобы ввести в заблуждение власти, тех членов элиты, которые могли бы во время наступающего сдвига поработить человечество и свергнуть земной шар в Мрачную Эпоху гнета и неограниченной власти королей, была выбрана дата 15 Мая, потому что в это время с точки зрения земного наблюдателя Планета X зашла за Солнце с другой стороны, оказавшись в положении, которое астрономы называют 'в Солнце', так что с Земли ослепленному человеку найти ее было трудно, Хаббл оказался бесполезным, угол обзора SOHO был слишком узким, а все зонды, которые посылались для триангуляции (определения положения путем тригонометрических построений), выводились нами из строя. Опираясь на эту дату, 15 Мая, признанную правительством США: 12 Мая была начата Операция "Завершение" (ТОРОFF), в которую были вовлечены 100 агентств, 15 Мая в Ираке развернулась операция "Планета X", и уровень террористической опасности, введенной Министерством Национальной Безопасности после этой особой даты, переданной на радио шоу Лу Джентайла с сайта ZetaTalk, в течение почти целых двух недель в период 20-27 Мая, была доведена до оранжевого уровня.

Мы объясняли, что Планета X изменила до 32 градусов угол своего подхода снизу к эклиптике, который на начальном этапе составлял 11 градусов, чтобы быстрее преодолеть перенасыщенную материей эклиптику и расположиться для проникновения через нее под более крутым наклоном. 15 Мая ее нигде под эклиптикой вблизи места с нашими координатами не было, это признак, который должен был быть отмечен каждым, что обещанная дата была неверной. В течение 2003 г. мы отказывались освещать ряд вопросов. Весной 2003 г. мы отказались сообщить точное расстояние от Солнца до Планеты X, позволив лишь строить людям догадки и отказавшись комментировать даже их. После 15 Мая мы отказались давать координаты Планеты X, поскольку их можно было бы использовать для триангуляции, и США со своими близкими союзниками планировали взорвать на Планете X ядерные заряды, несмотря на наши предупреждения, что такая атака обитаемой планеты позволена не будет. В той мере, в которой можно было это организовать, мы оставили элиту, как и обычных людей, чесать в своих затылках, отмечая только земные изменения, но не имея уверенности в том, когда нужно начать осуществление шагов, которые она запланировала.



Еще мы разъясняли, что комплекс Планеты X в основном испускает свет в диапазоне красного спектра, который, как может убедиться любой школьник, внимательно наблюдавший за восходящим и садящимся Солнцем, огибает края земного шара, поскольку

он проходит над его гравитационным ядром, поэтому имеет тенденцию отклоняться с большей легкостью, чем свет других участков спектра. Мы объясняли, что из-за этого *большая* часть света от комплекса вынуждена направляться к Солнцу, поскольку его гравитация втягивает его из окрестностей, и свет отклоняется к Земле только из-за рассеяния и из-за того, что гравитация самой Земли действует на него как воронка. Это

подтверждается обилием фотографических доказательств, полученных с апреля до настоящего момента, демонстрирующих, что все персоны Планеты X появляются около Солнца.

Предположим, что 15 Мая Планета X *не* была около Солнца, а находилась от него на расстоянии. Ее скорость к этому моменту была большой, и когда именно могли быть включены тормоза, определить невозможно из-за нахождения комплекса за Солнцем. Так как Планета X могла находиться с *противоположной* от Земли стороны Солнца, *большая часть* ее света приходила бы прямо к нему, поэтому не встречающий преграды свет приходил бы к нему с полной силой, как от фонарика, направленного на наблюдателя. Таким образом, считается, что положение внутри солнечной системы будет запутывать элиту, которая, как и обычный человек, постоянно наблюдала, что свет от Планеты X располагается вблизи Солнца и его интенсивность увеличивается.

Предположим, что в течение лета 2003 г. происходило выныривание из-под эклиптики под углом 32 градуса с одновременным движением по ретроградной орбите во *внешней части* солнечной системы. Испускаемый свет все еще притягивался к Солнцу, а из-за увеличивающейся близости количество притягиваемого им света также возрастало, и до конца лета угол отклонения света к Земле не был таким уж большим. К ней приходил только отклоненный или изменивший направление свет, как от фонаря, повернутого под углом к наблюдателю, т.е. создавалась иллюзия, что луч уменьшался. По мере того, как Планета X подлетала все ближе, угол между ней и Солнцем становился все острее, поэтому казалось, что полная сила света оставалась неизменной, как будто комплекс в ожидании где-то припарковался.

Предположим, что хвост Планеты X, состоящий из кружащихся лун, осколков и огромного облака пыли, направлен к Солнцу или отталкивается от него прямо наружу солнечным ветром. Беспорядочный вихрь поддержан многим влиянием, и пока комплекс не занял место между Землей и Солнцем, облизывание хвостом Земли происходит только изредка. В середине лета 2003 г. был замечен большой объем Красной Пыли, чем осенью, потому что кончик хвоста промахивался *мимо* Солнца, достигая Земли. Теперь, когда Планета X подходит к Земле *сбоку* по ретроградной орбите, с Земли стали видны вереницы лун, которые протянулись к Солнцу, а также Окружающие Персоны, видимые на фотографиях и предсказанные появившимися в конце лета кругами на полях.

Таким образом, то, что комплекс Планеты X исчезает, яркость летнего Солнца снижается, количество красной пыли уменьшается, – это световая иллюзия, тогда как факты таковы, что он подходит ближе, и рой осколков с пылевым облаком собираются подойти к Земле, поскольку комплекс размещается так, что туда их неумолимо гонит солнечный ветер. Где была Планета X на всех фотографиях? Трудно определить местоположение объекта, по размеру только в четыре раза превышающего диаметр Венеры, которую, несмотря на ее близость к Земле, по внешнему виду вы описываете как утреннюю звезду, и которая испускает только отраженный рассеянный свет, порожденный Солнцем. То, что видит человек, в основном является светом, который отклонился к Земле, или светом от составных компонентов хвоста, которые располагаются перед Солнцем или сбоку от него, действуя как отражатели. Чтобы вы не обманывались иллюзией, следует сказать, что этот монстр все еще движется по курсу магнитного столкновения с Землей.

Фото Свидетельство

записано 21 сентября 2004 г.

Ориентируясь относительно центрального положения, в котором находится наблюдатель, люди привыкли мыслить понятиями верх или низ, право или лево. Но человек, находящийся на Аляске, не найдет согласия в направлениях с человеком на другой стороне земного шара – в Австралии, который видит созвездия и Луну с противоположной точки зрения. Из-за на-

клона наблюдаемой с Земли эклиптики расположенные в плоскости эклиптики вместе с Землей планеты редко появляются в точности справа или слева от Солнца. Человек, стоящий на поверхности Земли, почти неизменно наклонен относительно эклиптики, поэтому она ему видна под каким-то углом. Планета X, центрирующаяся сейчас около Солнца, видна скорее как объект, находящийся на одной линии с серединой того объекта, относительно которого она центрирована, поэтому средний объект виден *слева*, когда наблюдатель отклонен от центральной линии направо – при восходе Солнца, и перемещается *направо*, когда наблюдатель отклонен влево – на закате. До этого, когда Планета X располагалась в стороне от линии наблюдения, проходящей, глядя с Земли, прямо на Солнце, поскольку она находилась *сбоку* от Солнца, – с Земли на восходе было видно Второе Солнце, будто находящееся в плоскости эклиптики *справа*, а на закате, когда наблюдатель оказывался буквально вниз головой относительно предыдущего положения, – оно перемещалась *влево*.

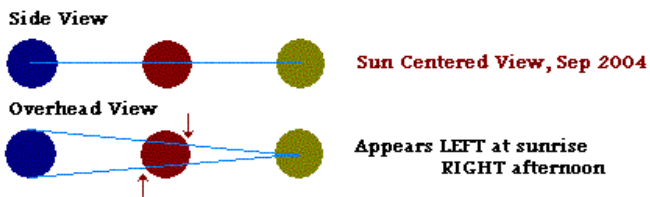

Что показывают эти фотографии из Италии? Согласно положению Планеты X, центрированному около Солнца, как это видно с Земли, мы наблюдаем пыль, окружающую тело планеты, расположенное *слева* – при восходе солнца, и переместившееся *направо* – после полудня. Не так, как в случае наблюдения в конце марта, когда Планета X располагалась вдоль эклиптики *справа* на восходе Солнца и *слева* – на закате. При подобном изучении фотографий, присланных с южного полушария, эти позиции оказались бы перевернуты. Эти фотографии свидетельствуют о *перемещении*, произошедшем в течение указанных месяцев, – перемещении из положения *сбоку* от Солнца в положение между Землей и Солнцем, перемещении из положения ниже Эклиптики в положение почти в самой плоскости эклиптики, и о перемещении из положения на большом расстоянии от Земли в намного более близкое к Земле положение. – Близкое, в эклиптике и *перемещающееся!*

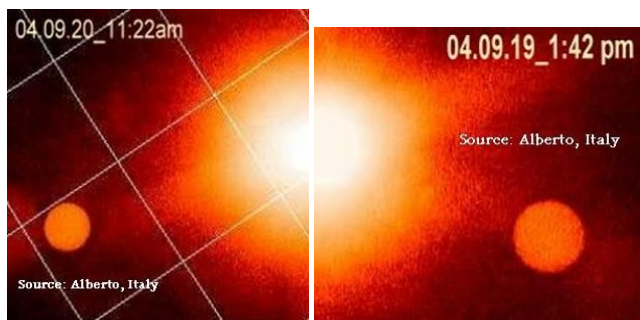

Нерегулярный крен

записано 10 марта 2007 г.

Эль Пасо, Техас: 28 фев., 23:45. Созвездие Охотника (Ориона) имеет азимут 270-285° и немного наклонено на Север, и все созвездие видно над горами Франклина. Да, относительно положения в программе Skymap, где его азимут составляет 240-260° с некоторым наклоном на Север, оно слишком ушло на восток – на 30°. При остановке земного шара на орбите в положении на 1 октября 270° – это правильно. Но пояс Ориона на 7 марта или 1 октября должен был быть прямо на горизонте, а все это созвездие было высоко в небе, над горами. Чтобы созвездие было так видно, нужны дополнительные 10° для части ниже пояса и еще 10° для подъема над горами. Таким образом, получается на 20° выше положенного. Когда Солнце располагается над Индией, наблюдается наклон на 20° к Западу. Северный Магнитный Полус полностью скрыт (от Солнца).

Мадрид, Испания: 7 мар. Солнце должно было появиться в 7:41. Но оно появилось в 7:50: на Востоке, в точке с азимутом 110-115°, хотя ожидалось, что оно будет на Востоке в точке с азимутом 90-100°. А согласно программе Skymap восход Солнца ожидался точно в 7:41 в точке с азимутом 96°. Так что он произошел чуть позже и на 15-20° южнее, в полночь явно отмечается наклон Эль-Пасо! Когда Солнце располагается над Индией, наблюдается наклон на 20° к Западу. Северный Магнитный Полус полностью скрыт.

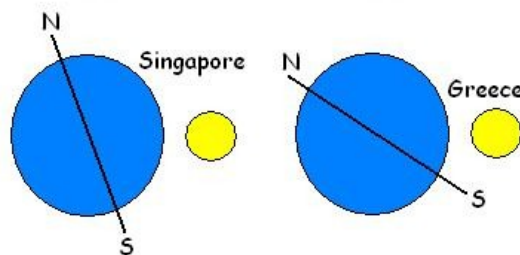

Цинциннати, Огайо: 28 фев., 5:00. Я знаю, где находятся по отношению к месту, откуда я веду наблюдения, Север, Юг, Восток и Запад. Я убедился в их расположении по спутниковым картам и фотографии. Сама Полярная звезда была смещена к Востоку примерно на 50-60°. В 5:00 возникло максимальное отклонение. К 6:00 она стала быстро возвращаться к своему ожидаемому положению. Когда Солнце располагается над Европой, наблюдается чрезвычайно сильный наклон на Запад, на 50-60°. Показывается Северный Магнитный Полус.

Сантьяго, Чили: 7 мар., 5:30. Созвездие Геркулес выглядело начинающимся с [высоты] 85°, если измерять от восточной части горизонта, и с [высоты] примерно 120°, если измерять от северной части горизонта. Созвездие Геркулес расположено на большой высоте в Юго-Восточной части небосклона. А согласно программе Skymap ожидается, что оно должно размещаться низко, в северо-восточной части небосклона с азимутом 5-45°, на высоте 7-38°. Уход на 50° или больше. Учитывая остановку на орбите, 1 октября Геркулес должен быть на той же самой высоте, но с азимутом больше смещенным к Северу 345-27°. Но высота все равно больше положенной – на 50° или больше. Когда Солнце располагается над Европой, наблюдается чрезвычайно сильный наклон на Запад, на 50°. Северный Магнитный Полус все еще не показывается в поле зрения.

Барабу, Висконсин: 10 мар., 4:25. Полярная звезда и Большая Медведица наблюдаются достаточно близко к тому, что ожидается в соответствии с программой Skymap. Что случилось с наклоном? Город Цинциннати находится почти прямо на юге от штата Висконсин, на Западной границе зоны ET (или EST – Восточного Стандартного Времени), а Висконсин – на Восточной границе зоны СТ (или CST – Центрального Стандартного Времени). Чили расположена в предшествующем часовом поясе, поэтому их 4:30 будет также эквивалентно 5:30 в Цинциннати. По-видимому, этот наклон возникает нерегулярно. Когда Солнце располагается над Европой, чрезвычайно сильный наклон на Запад исчез. Северный Магнитный Полус все еще не виден в поле зрения.

Нэнси и ее друзья тщательно собрали данные, чтобы определить, каким стало раскачивание земли, поскольку одна из команд в США заметила рано утром впечатляющее изменение, – на короткое время Полярная звезда ушла далеко на Восток. Так как на Северо-Американском континенте сейчас зима со снегом и плотным облачным покровом, а температуры более низкие, чем обычно, то в предрассветные часы мало кто проводит наблюдения за звездами. Во всяком случае наблюдениями за звездами обычно занимаются ближе к полуночи, а возвращаются домой спать их участники на рассвете. Таким образом, эту крайность могли заметить только *стремящиеся увидеть* отклонения и пользующиеся для этого любой возможностью. Несколькими месяцами назад мы предупреждали, что к 25 февраля 2007 г. произойдет что-то такое, что раскроет глаза тем, кто вглядывается в небеса, чтобы увидеть какой-то признак, и вот он появился! Если прежнее раскачивание в форме 8, которое

развились в начале 2004 г. и отслеживалось Нэнси и ее друзьями до середины 2005 г., кажется пропало, его сменило другое явление, которое больше сродни крену. Если прежнее раскачивание в виде 8 было связано с тем, что Планета X захватывала сильно намагниченный Атлантический Разлом и отталкивала Северный Полус Земли, то что изменилось?

Неожиданным результатом изучения собранных Нэнси и ее друзьями данных стало обнаружение факта, что в течение часов, когда Северный Полус Земли *скрыт* от Солнца за кривизной земной поверхности, происходит еще больший его крен в сторону от Солнца и Планеты X. Если Северный Полус Планеты X разворачивается по направлению к Земле, поливая ее магнитными частицами, то разве из этого логически не следует, что, когда Северный Полус Земли оказывается прямо перед Планетой X, то он должен ею отталкиваться? Ведь северные полюса друг от друга отталкиваются. Ответ на эту загадку заключается в том, каким образом взаимодействуют друг с другом большие магниты, стремящиеся либо выстроиться в линию полюс к полюсу, либо расположиться бок о бок, образуя одно общее магнитное поле, или в случае когда возможности достичь какого-то из этих положений нет, то меньший магнит устанавливается к большему под прямым углом. Когда Планета X подтянется к Земле достаточно близко для того, чтобы отклонить ее Северный Полус в сторону от себя и заставить ее лечь набок, Наклонившись Влево, а затем повернуться в предсказанные 3 дня темноты, Северный Полус Планеты X будет направлен *прямо* на Землю. Этого еще не произошло.

Мы описывали процесс плавного разворота на 270° как разворот Северного Полуса Планеты X к Земле в ретроградном направлении, по часовой стрелке. На текущую дату этот процесс продвинулся примерно на 137°, и Северный Полус Планеты X *еще* направлен прямо на пойманную в воронку из вихревых потоков частиц, обтекающих с боков Планету X, Землю, которая ляжет налево. Как в этом положении будет выстраиваться с Планетой X Земля, – полюс к полюсу или бок о бок? Как происходит со всеми планетами в солнечной системе, которые выстраиваются по отношению к доминирующему магниту, Солнцу, бок о бок, Земля решит пойти путем наименьшего сопротивления. Она может решить временно принять положение бок о бок с Планетой X, которая в этом случае *расположит Землю* таким образом, как было обнаружено в обеих Америках в предрассветные часы 28 февраля и 7 марта. Такое выравнивание бок о бок происходит также в то время, когда активные магнитные точки на поверхности Земли оказались скрыты из виду, что уменьшает конкурирующий магнитный диктат Солнца. Северный Полус Земли располагается за изгибом ее поверхности. Чрезвычайно намагниченный Атлантический Разлом как раз входит в поле зрения на западной части горизонта. В то время как вид созвездий в обеих Америках в это время, непосредственно перед рассветом, может указать на неожиданный наклон к Западу, по солнечному диску над Европой и Африкой в эти часы можно засечь лишь то, что Солнце переместилось с Юга к более восточному положению, а затем снова быстро уехало на Запад. Если солнечные лучи сияют вовсю, сколько людей потрудятся отметить в утренние часы точное положение Солнца на его пути по небосклону?

А что можно сказать по поводу непостоянности или нерегулярности этого наклона? 10 марта, когда Нэнси проверяла положение созвездий в тех же временных рамках, в которых чрезвычайный наклон заметили в Чили и Цинциннати, никакого отклонения в расположении созвездий она не заметила. Почему это было возможно? Во время бесед в прямом эфире 13 января и 3 февраля, когда поднималась тема плавного разворота на 270°, мы упоминали, что Планета X одновременно поднимается к эклиптике и поворачивается на месте, направляя свой Северный Полус наружу от Солнца. Мы упоминали, что подъем Планеты X к эклиптике означает, что мощная струя магнитных частиц, текущих из ее Северного Полуса, сталкивается с напором плотного потока частиц, возвращающихся вдоль эклиптики обратно к центру Солнца. Поскольку Планета X может окутывать Землю своим магнитным полем, когда активные магнитные точки на поверхности Земли скрыты из виду, но не тогда

они оказываются на виду, этот захват, при нынешнем расстоянии от нее до Земли и при нынешней стадии плавного разворота на 270°, значительным не является. Все, что требуется для того, чтобы нарушить баланс, вернув ситуацию назад, когда Земля вместо этого будет выравниваться по магнитному полю Солнца, это немного больший подъем Планеты X к эклиптике и столкновение с более сильным встречным ветром возвращающихся назад частиц. Этот скачкообразный наклон на Запад демонстрирует тот тип циркуляций, которым подвергается Земля, когда Планета X продолжит свой непреклонный путь в направлении Земли. Будут возникать *необычные* ситуации, и начнут происходить внезапные изменения выравнивания.

Что говорят человечеству эти новые нерегулярные феномены, сменяющие прежнее раскачивание в форме 8? Что Планета X продвигается в процессе своего плавного разворота на 270°, или что у нее нет возможности занять положение, чтобы потребовать временного выравнивания бок-о-бок. Что Планета X придвинулась поближе, или что у нее нет силы, чтобы потребовать выравнивания бок о бок. Что Планета X неуклонно поднимается к эклиптике, или что феноменам может переставать противодействовать обратный поток частиц у эклиптики. С учетом этих моментов – то, что Планета X будет способна создать на Земле 3 дня темноты тогда, когда она повернет свою струю, исходящую из Северного Полуса, прямо на Землю. Тем, кто хочет узнать, сколько у нас осталось времени, прежде чем на них опустится пресс последних недель, мы повторим. Никакой даты не будет дано до тех пор, пока истеблишмент не поделится с народными массами тем, что *им* известно о приближающемся монстре. Хотя на элитной высоте своего положения они посвящены в информацию, поступающую от орбитального телескопа Хаббл и зондов и из обсерваторий, знания той же информации заслуживают и те среди населения, кто находится на самом низком уровне. Знание – это сила, и истеблишмент планирует использовать свою секретную информацию, чтобы навредить обычному человеку, а не помочь ему, что является их обязанностью. Поэтому никакой даты не будет дано до тех пор, пока истеблишмент не поставит на свой уровень обычного человека, и сами они не расположатся на уровне обычного человека.

ZetaTalk: Беседа в Прямом Эфире, записано 13 января 2007 г.

Скорость всего поворота на 270° нелинейна. ... Другой аспект – подъем к эклиптике, так как, когда планета находится немного ниже эклиптики, она может направлять свой Северный Полус в открытый космос (перпендикулярно эклиптике), а когда оказывается в эклиптике, то должна приспосабливаться к прибывающим потокам частиц (которые человеку в основном не известны), и они отталкивают Планету X назад в противоположном направлении. Поэтому линейным темп движения считать нельзя. Кроме того, может произойти и быстрое продвижение.

ZetaTalk: Беседа в Прямом Эфире, записано 3 февраля 2007 г.

Недавно мы сообщили, что Планета X была на уровне 135 градусов, и дальше этого она не продвинулась хотя бы на градус или два. Этот процесс нелинейный, так же как и процесс подъема к эклиптике до столкновения с обратными потоками частиц, и время от времени он фактически прекращается. Это не означает, что он не будет иногда быстро продвигаться, заставляя в то же время Землю к нему приспосабливаться. Детально рассматривать эти дела в настоящее время мы не будем, поскольку в истеблишменте должна царить неразбериха, истинная карма за то, что они не дают обычному человеку знания о том, что грядет.

ZetaTalk: Что Делают Магниты, записано 8 февраля 2004 г.

Земля и Меркурий, обладающие магнитными ядрами и расположенные в непосредственной близости к Солнцу, выстраиваются к Солнцу боком, стремясь сформировать один большой магнит. Стержневые магниты, имеющие возможность перемещаться, будут слипаться боковыми сторонами, образуя один большой магнит, но планеты, удерживаемые гравитаци-

онной Силой Отталкивания в стороне друг от друга или от своего Солнца, фактически не могут соприкоснуться.

ZetaTalk: Наклон Влево, записано 7 декабря 2005 г.

Когда разворот на 270° закончится, Северный Полюс Земли откинется в сторону от Солнца, так что северное полушарие погрузится в 3 дня темноты, которые можно воспринимать как возрастающее падение Земли набок, влево. Перед этим опрокидыванием набок с разворотом в 3 дня темноты вся Земля, с Севера до Юга, будет нежиться в свете Солнца.

ZetaTalk: Пьяный Крен, записано 19 ноября 2004 г.

Земля вращается относительно географических полюсов, которые примерно на 15 градусов смещены от магнитных полюсов в места, определяемые ради простоты рассуждений так: вверх от Южного Полюса – к Тасмании и вниз от Северного Полюса – к центру Северо-Западных Территорий Канады. Пьяные крены назад и вперед станут более очевидными, поскольку плавный разворот Планеты X на 270° с устойчивым наклоном Северного Полюса Земли в сторону от Солнца продолжается и будет происходить до тех пор, пока не наступят очевидные 3 Дня Темноты.

ZetaTalk: Разверзшийся Ад, записано 2 января 2005 г.

Фигура в виде 8 станет выраженной более экстремально и злоеце, когда Северный Полюс Планеты X отклонится, оказавшись на виду с ее восточной стороны, поскольку она пово-

рачивается на месте по часовой стрелке, совершая Плавный Разворот на 270°, который мы описали в июне 2004 г. Земля ляжет на бок, отклонив свой Северный магнитный Полюс к Западу и расположив свои полушария для одинакового обогрева под Солнцем, но размещая Солнце, Луну и в особенности созвездия в совершенно необычные позиции, что предшествует 3-м Дням Темноты и Восходу Солнца на Западе.

Ровная Линия на IERS

записано 9 апреля 2007 г.

Появившееся на веб-сайте IERS (англ. International Earth Rotation Service – Международная Служба Наблюдения за Вращением Земли) отклонение обычных показаний стало горячей темой на доске сообщений GLP С графиков буквально внезапно исчезло незначительное круговое магнитное колебание Северного Полюса, ежегодно отмечаемое уже не одно десятилетие. Это произошло примерно 4 апреля и продолжалось до 9 апреля. Я сверился с данными HAARP (англ. High Frequency Active Auroral Research Program – Программа Высокочастотных Активных Авроральных Исследований, т.е. исследований зоны северного сияния – прим. перев.) и обнаружил, что 3 апреля все казалось нормальным, но к 4 апреля характеристика на HAARP также выпрямилась и не приобретала нормального вида до 9 апреля. Связано ли это как-то с разворотом Планеты X, с потоком магнитных частиц от Планеты X?

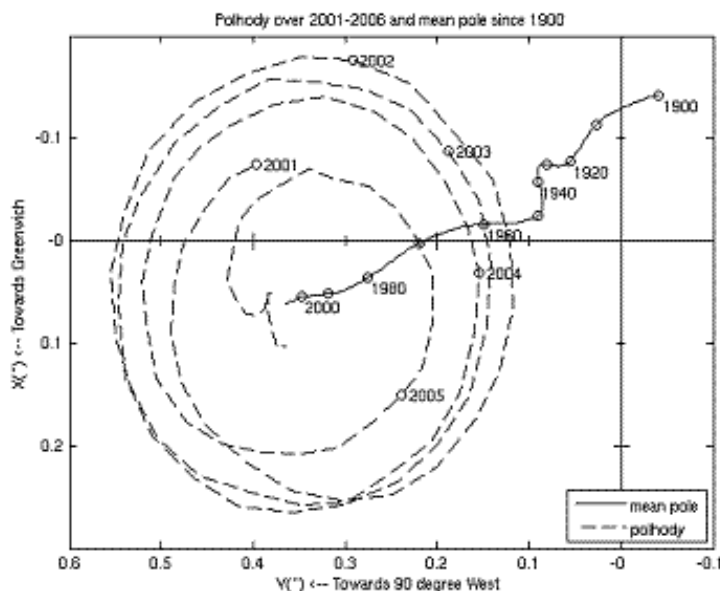
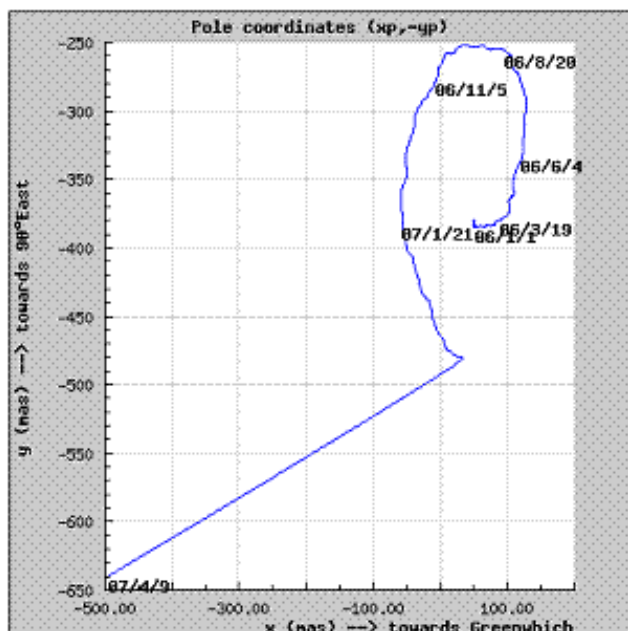

Во время Плавного Разворота на 270° Планеты X обнаруживается не только Скачкообразный Крен, так почему бы нет? Легенда гласит, что во время Библейского конца мира наступят 3 дня темноты, и мы подробно разобрали, почему это произойдет. Когда Северный Полюс Планеты X будет обращен прямо к Земле, ее Северный Полюс в ответ на это повернется прямо в противоположную сторону, стремясь выровняться с Планетой X полюс-к-полюсу. Мы предсказывали, объясняли, что при переходе в это положение Земля испытает наклон влево, отклонив свой Северный Полюс в сторону от Планеты X, которая приближается по своей ретроградной орбите. Наклон влево будет не таким экстремальным, как отклонение в обратном направлении в 3 дня темноты, но это компромисс, к которому Земля стремится, чтобы приспособиться к обоим факторам: магнитному влиянию Солнца, а также к требованиям Планеты X. Мы объясняли Колебание Земли, обнаруживаемое с начала 2004 года, когда Земля столкнулась на своей орбите с оказавшейся на её пути Планетой X и остановилась. Это земное колебание было документально подтверждено описываемой Северным Полюсом Фигурой в виде 8, а недавно его характер сменился на крен назад и вперед, поскольку Земля периодически пытается выровняться с Планетой X полюс-к-полюсу, а затем

внезапно возвращается обратно, снова выравниваясь с Солнцем. Чем вызвано изменение формы колебаний с Фигуры в виде 8 на крен? Земля терзается, пытается приспособиться к магнитным влияниям в разных направлениях, стремясь выровняться с доминирующим солнечным магнитным полем и одновременно примириться с проходящим мимо громилой – Планетой X. 3 дня темноты наступят, когда Планета X при своем развороте повернется на 195°, тогда как сейчас она повернулась примерно на 140°. Что же тем временем происходит?

Несомненно, под напором струи выходящих из Северного Полюса Планеты X магнитных частиц Земле приходится нелегко, потому как прежде, чем произойдет физическое перемещение всей планеты, т.е. её Северный Полюс наклонится в 3 дня темноты, Земля будет пытаться приспособиться к этой струе путем адаптации своей магнитосферы. Именно это и появляется сегодня на приборах, показывающих разительную перемену прежнего легкого кругового колебания Северного Полюса, которое стало очевидным с тех пор, как человек стал проводить такие измерения его малых колебаний. Это колебание, величиной в градус или около того, не является повседневным вихлянием в виде восьмерки, которую зарегистрировала Нэнси и её команда и которое выглядит более экстремальным. Так как Фигура в

виде 8 описывается ежедневно, а эти магнитные замеры производятся усредненно, раз в день, то возникшие, начиная с 2004 года по сегодняшний день, колебания в виде 8 не кажутся влияющими на общий результат. Но теперь довольно внезапно что-то произошло, изменив показания. Как мог заметить всякий, кто имел дело с магнитами, при сближении до некоторого момента происходит сопротивление, а потом возникает резкое движение. Между стеклом и положенным на него магнитом возникает сила трения, поэтому при поднесении к нему под стеклом магнита большей величины он не начинает *немедленно двигаться*, чтобы выровняться. А потом внезапно происходит резкий рывок и новое выравнивание.

Для сохраняющей выравнивание с гигантской солнечной магнитосферой Земли это эквивалентно силе трения, сопротивлению, которое оказывает поток магнитных частиц, движущихся по линиям солнечного магнитного поля от Северного Полюса к Южному. Поскольку Планета X разворачивается, стремясь расположиться вдоль силовых линий магнитного поля в солнечной эклиптике горизонтально, все больше и больше направляя свой Северный Полюс к Земле, это создает на Земле возмущения, искажения ее собственного магнитного поля! Северный магнитный полюс Земли, выходящий из него поток магнитных частиц, будет пытаться слиться с потоком из Северного Полюса Планеты X, стремясь течь в *той же* направлении. Для Земли это безусловно означает не подъем *вверх*, а отклонение в сторону. Планета X выбрасывает в космос поток частиц почти прямо в сторону от Солнца, так как в настоящий момент, в процессе своего разворота, располагается горизонтально. Поскольку Земля физически еще не опрокинулась в 3 дня темноты, то поток магнитных частиц выходит наружу в космос из мест, расположенных *ниже* арктических широт. Нэнси отметила, что система HAARP, размещенная на Аляске, вблизи Северного магнитного полюса Земли, также зарегистрировала ровную характеристику. HAARP была расположена рядом с Северным полюсом, потому что поток в этом месте магнитосферы явно самый существенный. Служба IERS также направлена на этот источник, так как в других местах земного шара поток в магнитосфере более равномерный. Так как Северный магнитный полюс Земли в настоящий момент *смещен*, обе станции регистрируют ровную линию!

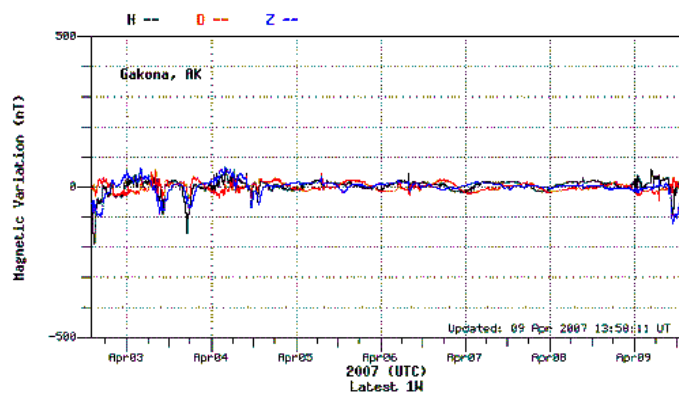

Больше и Ближе

записано 4 февраля 2005 г.

Не могли бы Зеты дать ответ – что это такое? Посмотрите на изображение, полученное 02.02.2005 г. в 15:18. Согласно НАСА, длительность проявления следа составляла 19.1 секунды.

Осколки из окружения Планеты X все чаще входят в земную атмосферу в виде метеоров или огненных шаров, сообщения о которых когда-то появились в новостях редко, если они вообще привлекали внимание СМИ, а теперь – почти еженедельно. Взрывы с громким гулом, делающие ночное небо ярким, дребезжание окон, падения на Землю рядом с испуганными людьми. Была ли частота таких явлений такой же обычной всего

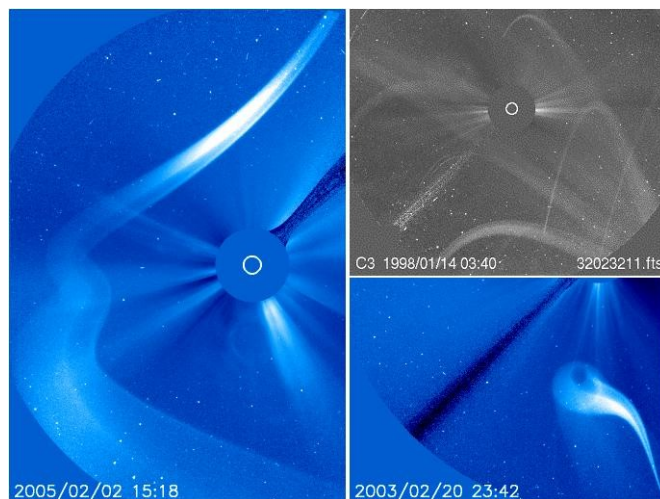

несколько лет назад? На каждый огненный шар, попавший в земную атмосферу, но не задержанный ею, приходится множества пролетающих снаружи, просвистывающих вокруг нее вблизи, – одна из причин, по которой, как мы предупреждали Спутники не будут нормально функционировать уже за месяцы до сдвига полюсов, и по которой Космическая Станция и ее обитатели будут обречены. Когда именно это случится с летающей техникой человека – это лишь вопрос времени. Огромный хвост Планеты X, состоящий прежде всего из намагниченного порошка окисла железа, далеко раскинулся в сторону от Северного Полюса Планеты X, и поэтому вплоть до настоящего момента направлен к Солнцу, а не к Земле, поскольку Планета X пробирается через Эклиптику, чтобы подняться над ней, и, следовательно, должна сейчас выравниваться по Линиям Магнитного Потока идущим со стороны южного полушария Солнца. Эти линии потока требуют, чтобы Северный Полюс Планеты X был направлен к Солнцу, а Южный Полюс – откинулся наружу.

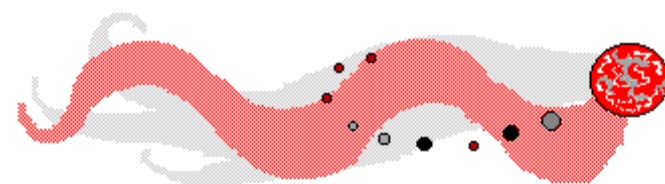

Но что случится, когда этот Северный Полюс окажется направленным наружу во время Плавного Разворота на 270°, который сделает Планета X, поскольку она повернется на месте и потом встанет вертикально в положение бок-о-бок с Солнцем, достаточно прочно, чтобы за несколько дней до сдвига полюсов остановить вращение Земли. Когда Северный Полюс Планеты X начнет откидываться к Земле, он направит *на Землю* массивный хвост и осколки, присутствующие в этом хвосте. Если до этого огненные шары были случайным зрелищем, то скоро они почти всюду превратятся в повседневное дело, и одновременно перестанут появляться в новостях, поскольку во время сокрытия такие плохие новости будут запрещены. Пока солнечная орбитальная лаборатория SOHO еще будет функционировать, эти огненные шары, пролетая время от времени мимо камеры и двигаясь волнообразно, будут проделывать изящные пассы. В ранний период работы сайта ZetaTalk мы описывали, почему у движущихся субатомных частиц возникает Волновая Деятельность. Они находятся в движении, и в это время совершают друг с другом танец, поскольку непрерывно движутся друг к другу из-за желания сгруппироваться, либо разбегаются друг от друга, чтобы выровнять повышенную плотность. Такая деятельность имеет волновую природу, и ее причины не ограничиваются только областью субатомных частиц. Луны Планеты X также Танцуют друг с другом, образуя описанные нами Лунные Вереницы. Тот же механизм применим и для маленьких осколков, танцующих на краях массивного хвоста Планеты X.

Этот метеорит оставляет извилистый след? Несомненно. Метеоритные шлейфы, которые имеют заметные изгибы, довольно редки – а сфотографировались даже еще реже – но

отмечались и прежде. Причина, лежащая в основе появления таких необычных метеоритных шлейфов, – в том, что многие метеориты имеют явно несферическую форму и неравномерны по составу. Когда те метеориты, которые порождены кометами и обычно состоят из гранул размером с песчинку, входят в земную атмосферу, они распадаются. Неравномерные по форме метеориты могут испаряться с одной стороны больше, чем с другой. Это может вызвать вращение метеорита с легкими отклонениями на его пути, а также быстрое распыление осколка, движущегося по почти спиральной траектории. Быстро движущийся метеоритный осколок ионизирует молекулы земной атмосферы, которые впоследствии начинают светиться, когда опять приобретают электроны. Конечно ни один метеорит не имеет совершенно равномерную и сферическую форму, так что незначительные покачивания, которые не заметны для восприятия глазом, вероятно, для них типичны.

Объяснение НАСА

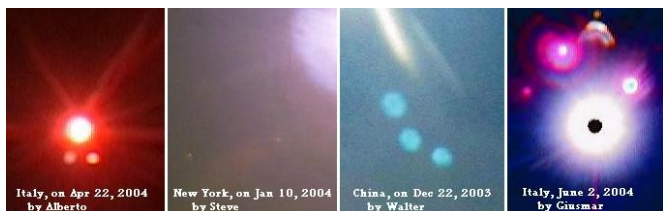

Точка Прохода

Записано 17 июля 2003 г.

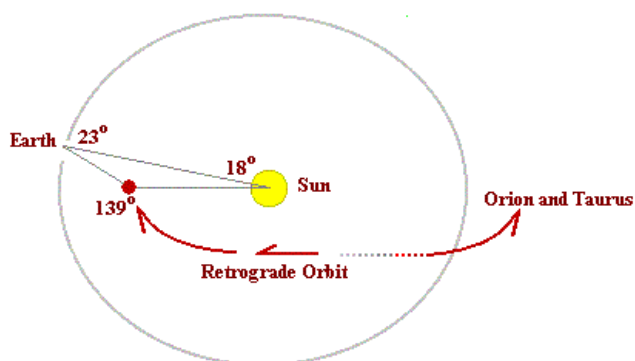

Когда мы говорим о Плоскости Орбиты (Земли), то имеем в виду не точку, расположенную прямо на плоскости, а вообще окружающую область. В течение нескольких недель Планета X летела прямо под этой плоскостью, но все это время вообще считалось, что она находится в орбитальной плоскости. Место, где Планета X, находящаяся под этой плоскостью и немного в стороне от точки, расположенной как раз между Землей и Солнцем, – войдет в плоскость орбиты так? что Планета X, поднявшись, подойдет к Земле, после чего начнет происходить остановка вращения, и в течение недель будет находиться в Вершине Треугольника, который образуется в этой плоскости и может служить для общего руководства. 14 миллионов миль, упомянутые как расстояние до самой близкой точки во время Сдвига Полюсов, включают расстояние до тех частей комплекса, которые могут считаться разрушительными для Земли, как например, кружащиеся луны и большие глыбы. Мы утверждали, что сами луны будут всегда держаться в пределах 5 миллионов миль от Планеты X, но крупный мусор в хвосте будет также притягиваться к Земле, хотя он подойдет не ближе, чем 14 миллионов миль. Кончик хвоста лишь коснется Земли, притянувшись к ней ближе во время магнитной драмы, которая произойдет в процессе остановки вращения и сдвига полюсов.

На расстоянии магнитные поля и другие влияния воздействуют на магнитное тело так, что преобладает уже создавшееся ранее положение вещей. Когда же такие поля, как у Земли и у Планеты X, касаются, в меньшем теле происходят корректировки с

Перемешиванием Магмы и т.п., как это произошло на Земле. Но когда поля вовлекаются во взаимодействие в такой степени, что способность меньшего тела к *сопротивлению* оказывается преодоленной, происходят *внезапные* изменения. Они собираются произойти, включая остановку вращения, и от Планеты X требуется только незначительное продвижение, чтобы это совершить! Причина в том, что это действие совершается в результате взаимодействия магнитных полей, – чего-то невидимого для человека, так что наступит какой-то день, когда Планета X снова будет казаться такого же размера, хвост и луны будут видны таким же образом, но вращение замедлится до остановки! Вот почему мы напряженно следим за Замедлением, поскольку оно – главный признак того, что в этом процессе происходят постоянные изменения, указывающие на то, что должно произойти. Это будет вашим единственным надежным ключом.

Проплывание Мимо Солнца

записано 28 августа, 2003

Как может Планета X появляться так близко от Солнца так долго? Она была там по крайней мере с Июня и за 3 месяца Земля прошла 90 градусов своей орбиты вокруг Солнца, полностью изменив свой визуальный угол зрения на Планету X.

Мы заявляли, что Планета X пройдет пространство внутри орбиты Сатурна за 3 коротких месяца. В это время Планета X будет видима невооруженным взглядом с самых последних дней марта, тогда как с тех пор прошло 5 месяцев? Обычный человек может видеть Венеру как Утреннюю Звезду, Марс – как красную звезду вечером, а если глазам помочь, то они могут видеть большие газообразные планеты, отражающие солнечный свет. Могут ли они не видеть тлеющий коричневый карлик с окружением кружащихся лун и облаком пыли, когда он начнет отражать солнечный свет, даже вне орбиты Сатурна? Мы были очень осторожны в том, чтобы не подтверждать разные размышления на тему расстояния до Планеты X, в любой момент времени, с тем чтобы не дать истеблишменту ключ к дате Прохода. Чтобы подчеркнуть еще раз, истеблишмент, имея точную дату, предпринял бы шаги не в пользу простых людей, как показали учения Министерства Национальной Безопасности в неделю вокруг 15 мая. Наша цель – оставить истеблишмент играть на том же уровне с обычными людьми, которых они могли бы игнорировать, завлекать в ловушки и поработать. У истеблишмента *нет* ключа для определения точного расстояния до Планеты X, в ее безудержном прыжке к Солнцу, т.к.

1. мы перестали давать координаты 15 мая
2. мы отказались подтверждать любые человеческие рассуждения про расстояние
3. телескоп Хаббл не может смотреть в сторону Солнца, т.к. его зеркало может сгореть
4. спутник SOHO слишком близок к Земле для проведения точных триангуляционных измерений
5. все аппараты, запущенные дальше чтобы взглянуть на Планету X, были выведены из строя, хотя в новостях об этом и не сообщали
6. облако пыли, окружающее Планету X, предотвращает вычисление расстояния на основе размера тела, который не может быть определен.

Мы заявляли, что Планета X быстро движется в солнечную систему, но встречается с проблемами на своем пути через переполненную Эклиптику по многим причинам. По этой причине она прыгает на 32 градуса ниже Эклиптики по мере приближения. Эклиптика – это обратный поток частиц, возникающих из полюсов Солнца и возвращающихся обратно в Солнце в плоскости Эклиптики. Также воздействует Сила Отталкивания, выталкивающая гравитационные частицы в сторону планет, с их соб-

ственными выбросами гравитационных частиц, которые они по очереди отталкивают назад от Солнца. Тем не менее Планета X рвется по направлению к Солнцу, захваченная гравитационным воздействием, и хотя и колеблется во время своего рывка, но направление остается четким. Но из-за возмущений вокруг Солнца и в Эклиптике она замедляется до дрейфа, когда она проходит мимо Солнца. До и после этого дрейфа, она движется быстро. Когда она приближается к Солнцу, она движется быстро из-за гравитационного притяжения. Когда проплывает мимо, пытаясь пронзить Эклиптику, она выталкивается в Эклиптику обратным потоком Силы Отталкивания, вырывающимся наружу из Солнца, таким образом видимо проплывание. Пройдя Эклиптику насквозь, она внезапно освобождается для ускорения, и так и делает, покидая орбиту Сатурна в течение дней.

Как близко к Солнцу подходит Планета X прежде чем Сила Отталкивания остановит ее рывок? Если смотреть с Земли Планета X некоторое время была позади Солнца, но это *иллюзия*. Она приближалась из точки с Координатами, которые мы давали на 15 мая, в основном как рывка по направлению к Солнцу, но немного с учетом ретроградной орбиты. Вид с Земли подвергается воздействию собственной орбиты Земли и это помещает Планету X справа от Солнца, если смотреть с Земли, и постепенно поднимает ее к Эклиптике. В конце июля это было постоянно заметно на фотографиях, что Планета X заслоняет Солнце, его свет, или находясь позади Солнца, воздействуя на его проявление, или спереди него. При этом свет Планеты X отклоняется к Солнцу, если она находится за и около него, и это приводит к влиянию на его (Солнца) проявление, даже если что-то находится за Солнцем. Планета X подходит достаточно близко к Солнцу, чтобы ее обитатели забеспокоились, и заставляет их пережить несколько выжигающих все дней, в то время когда люди на Земле видят Второе Солнце. Однако проход *мимо* Солнца, однажды прошедший, гораздо быстрее, чем проплывание, так как сейчас Планета X должна бороться более интенсивно с обратным потоком частиц в Эклиптике.

Но в настоящее время, в конце Августа, нет вопросов, что Планета X и ее комплекс прибыли в место между Землей и Солнцем, в некоторую точку, о которой мы не будем точно говорить. Мы объяснили, что средняя точка, в которой Планета X расположится между Землей и Солнцем будет во время остановки вращения, и что в этом танце орбита Земли не является неприкосновенной.

28 Марта: на Карте Неба (SkyMap), Солнце появляется Справа и Ниже приближения из Ориона/Тельца;

наблюдение невооруженным взглядом звездopodobной красной вспышки сразу после сумерек

28 Апреля: на Карте Неба (SkyMap), Солнце появляется Справа и Ниже приближения из Ориона/Тельца;

сильно увеличенные фото в темноте показывают красную двойную спираль

14 Апреля Chapel Hill Двойная Спираль

28 Мая: на Карте Неба (SkyMap), Солнце появляется Справа и Выше приближения из Ориона/Тельца;

Планета X видна справа из-за движения точки наблюдения с Земли по орбите

26 Мая Mt Wilson Восход

28 Июня: на Карте Неба (SkyMap), Солнце появляется Справа и Выше приближения из Ориона/Тельца;

Планета X видна справа, но ближе к Солнцу

28 Июня Italian Восход

28 Июля: на Карте Неба (SkyMap), Солнце появляется Слева и Выше приближения из Ориона/Тельца;

Планета X появляется как заслоняющая и немного ниже Солнца

25 Июля Italian Восход

28 Августа: на Карте Неба (SkyMap), Солнце появляется Слева и Сзади приближения из Ориона/Тельца;

Персоны Планеты X объединяются из-за близости к Земле

25 Августа Pennsylvania Восход

Ожидание Выдоха

записано 26 марта 2004 г.

Чего же можно ожидать в следующие несколько дней или недель в отношении сметающих рукавов и их вероятного воздействия.

- 14 августа 2003 г., во время прохода сметающего рукава, из-за воздействия электромагнитного импульса во всем мире прокатилась волна отключений, но затем это явление, кажется, прекратилось. Относительно Земли Планета X в этот момент находилась за Солнцем, но тем не менее импульс прилетел с внешней части солнечной системы, и поэтому такое движение вызвало нарушение потоков частиц, обычно равномерно идущих наружу от Солнца. Исходя из схемы временного взаимного расположения, Земля находилась на прямой линии от точки взрыва. При этом Земля ничего не могла сделать, только подвергнуться влиянию взрыва.
- Во время прохода сметающего рукава 26 сентября 2003 г. в Японии и Сибири наблюдались мощные землетрясения силой более 8 баллов по шкале Рихтера, и Земля на несколько градусов поднялась над эклиптикой, задержавшись в этом положении при следующем проходе сметающего рукава 9 ноября 2003 г., когда радикально возросли отклонения в показаниях компаса, что стало единственным наблюдаемым результатом. Как мы объяснили, это была реакция Земли на приближение с юга гигантского магнита, и Земля поднялась в положение, при котором её Южный Полус оказался над Северным Полуосом приближающейся Планеты X. При этом Земля попыталась снизить магнитное воздействие, поднявшись над эклиптикой.
- Хотя сметание, произошедшее 25 декабря 2003 г., снова было отмечено землетрясениями, оно сначала стало очевидным для человека, поскольку воздействие сметающей силы привело к остановке движения Земли по орбите. Затем сметающие рукава стали ударять по Земле чаще, поскольку Земля больше не подгонялась вперед, а остановилась на месте. Сначала Северный Полус наклонился в сторону от Солнца, погрузив Исландию и окружающие места в сильный мороз, а затем наклонился внутрь орбиты, к Солнцу, и затем наклон стал увеличиваться до тех пор, пока отклонение направления *на* Планету X, очерченное нашим Треугольником ZetaTalk, не достигло 23 градусов. При этом Земля приспосабливается к ситуации, меняя наклон и отклонение, это смягченное приспособление для разбросанного по поверхности Земли человечества.

В этот запутывающий период человек заметил, что Солнце светило более интенсивно, слишком ярко для окончания зимы в Северном Полушарии или для начала зимы – в Южном Полушарии. Во время сметаний, происходивших с 25 декабря 2003 г., Земля привлекалась к Солнцу способом, изображенным на рисунке недавно появившихся кругов на полях и на древних реликвиях типа Диска из Небра. В настоящее время это приближение к Солнцу замаскировано, поскольку Северное Полушарие все еще отогревается после зимнего замораживания, но земные массивы, подверженные ветрам, дующим с обширных океанских просторов, которые могут быстро нагреваться и переносить это тепло вперед, уже изжариваются. Холодная вода, образующаяся от таяния Северного Полуоса, подобного оказавшемуся под горячей лампой кубуку льда, стекает между Гренландией и Новой Шотландией, временно создавая конец зимы в областях, затронутых идущим вниз, вдоль Восточного Побережья Северной Америки, потоком.

Большое Сжатие

записано 23 марта 2004 г.

Представьте себе земной шар, сотрясающийся в течение 3 657 лет от вторичных толчков, передающихся слабым местам в коре и позволяющих им упорядочиться. Все это эквивалентно оседанию пыли на мебель в пустой комнате, где все воздушные потоки *остановились*. Сейчас такое упорядочение лишь с изредка наступающими ухудшениями в той или иной части обивочной ткани, которые заставляют мелкие корректировки при таком упорядочении уступить дорогу треску или разрыву, – считается нормальным. Поэтому, когда Планета X только начинает свой подход, в коре Земли есть *много* слабых мест, которые *ломаются* – мест, где в коре произошло ухудшение, но оно не получило выход. Во время этого выхода в коре сначала неизменно происходит строгая изоляция, поскольку твердые плиты прижимаются друг к другу до тех пор, пока давление на кору не вызовет глобальную дрожь, – Глобальные Землетрясения, которые были отмечены в течение прошлого года, но не сильные большие землетрясения.

Таким образом, нельзя ожидать, что во время любых будущих сметаний Земля будет реагировать точно таким же образом, как при прошлых сметаниях. Как в случае питона, усиливающего свое сжатие жертвы только в моменты, когда она выдыхает, наступают моменты пауз, когда кажется, что постоянные изменения не являются непреложным правилом.

- Когда Венера, Земля и Марс выстроились в линию перед Планетой X – чудовищем, создавшим давление на наклонившуюся сейчас своим Северным Полюсом к Южному полюсу Планеты X Землю, которая стремится его избежать, а не сотрудничать путем магнитного выравнивания, – среди планет произошел затор. Эта ситуация может только *усугубиться*, вызывая увеличение наклона, так что может казаться, что происходит то, что сообщали о Солнце древние люди, утверждая, что оно восходит на Севере и садится на Востоке.
- В настоящее время огромный хвост Планеты X, осколки планет и Верениц Лун стремятся быть направленными наружу от Солнца, но поскольку наклон Земли к положению полюс-к-полюсу, соответствующему магнитному выравниванию, увеличивается, то окисленное железо, находящееся в этом хвосте, будет стремиться роем окружить Землю, создавая в небе драму, также описанную древними людьми.
- У темного двойника Земли, приближающегося к ней сзади, есть ограниченное количество месяцев, чтобы ее настичь и создать кризис. 25 декабря Земля остановилась, дав возможность этому двойнику пройти половину орбиты к 25 июня 2004 г., но кризис произойдет раньше и по многим причинам. Этот близнец не может уйти ни влево, где находится Венера, ни вправо, куда идет Марс, и не может продвинуться вперед. Эффект от такой пробки в движении не входит в банк человеческих знаний.
- Земля вращается с Запада на Восток, потому что в этом направлении движется расплавленная лава, окружающая её ядро, подчиняющаяся факторам, идущим из каких-то других мест. При серьезном наклоне это влияние будет действовать *не* в направлении с Запада на Восток, а переместится больше в направлении потока, идущего с Юга на Север, поэтому возможно изменение географического Северного и Южного Полюса и/или возникновение под корой подталкивающего усилия.

Только вот какие сметания, – в какой именно день, – могут ввести в игру тот или иной феномен или *другие*, еще не описанные нами проявления, мы будем держать в секрете до тех пор, пока власти не начнут делиться с обычным человеком тем, что знают, и делать это быстро.

На страничке *'Смысл Заявления об Открытии Седны'*, говоря о земном двойнике, Зеты заявляют: *'Скоро он [двойник Земли] станет видимым, если это уже не так, и подойдет близко к Земле, прежде чем возникнут другие драмы!'. Это может означать, что двойник находится теперь от нас на расстоянии всего в четверть оборота вокруг Солнца. Возможно, что сила отталкивания от близнеца является существенным фактором в последовательности событий, предшествующих сдвигу полюсов, подталкивая Землю к Планете X больше, чем только действующие сейчас сметающие рукава Солнца.*

Земля, движущаяся по своей орбите, беспомощна и пассивна, и конечно не может избежать сил, которые ее подталкивают и притягивают. Перечислим действие наиболее существенных из них (в порядке убывания):

1. Она притягивается к основному гравитационному гиганту – Солнцу.
2. Она отталкивается от Солнца Силой Отталкивания, уравновешивающей это гравитационное притяжение.
3. Она удерживается в плоскости эклиптики потоками частиц, которые выходят из полюсов Солнца и охватывают все окружающее пространство, возвращаясь к центру Солнца (через его экватор), таким образом приходя сверху и снизу Земли и удерживая ее в плоскости эклиптики.
4. Она подгоняется вперед Сметающими Рукавами Солнца, которые подходят сзади регулярно и поддерживают импульс планет, движущихся по своим наблюдаемым орбитам.
5. Она остается на своей орбите благодаря другим планетам, которые, проходя по своим орбитам мимо друг друга, проявляют свою собственную силу гравитационного притяжения и Силу Отталкивания, оказывающие такие воздействия, что планеты *находят* свои орбиты таким образом, чтобы минимизировать все эти воздействия.

Когда в окрестности вторгается нарушитель спокойствия, такой как Планета X, то он в первую очередь пытается *избежать* этой плотной сети сил отталкивания и притяжения и, устремляясь снизу к эклиптике, находит самый простой для себя путь, меняя угол своего подхода с 11 градусов до 32.

1. Но поскольку Планета X погружается к Солнцу, в зону действия сил, которые ее отталкивают и притягивают, то это только задерживает решающий момент кризиса.
2. При сегодняшней массе Солнца Сила Отталкивания для Планеты X включается только после того, как она проходит орбиту Земли и остается внутри нее. С этого момента начинается длительное снижение к Солнцу, которое стремится отбросить ее Силой Отталкивания прочь.
3. При приближении Планеты X снизу эклиптики поток возвращающихся вдоль эклиптики частиц, действующих наряду с силой гравитационного притяжения к Солнцу, подталкивает ее к нему, но для того, чтобы проскочить через эклиптику и вынырнуть, покинув Солнце сверху, требуется, чтобы во время ее выхода из внутренней области солнечной системы она преодолела движущийся навстречу поток возвращающихся частиц. Это – не быстрый переход, поскольку силы, действующие над и под плоскостью эклиптики, мощны и равны по величине друг другу, поэтому баланс нарушается благодаря другим силам, которые продолжают действовать до конца.
4. Сметающие Рукава – одна из этих сил, и поскольку при каждом проходе Планета X, движущаяся по своей ретроградной орбите, перепрыгивает их, другие планеты, держащие курс на Планету X сметаются прямо к ней. Если этот танец про-

ходит в "качающемся пространстве" (в условиях переменного воздействия сил), то вопрос степени воздействия гравитационной Силы Отталкивания и магнитного столкновения с другими планетами решается наличием слабого звена. Для Земли и Венеры, сначала снесенных к Планете X проходом Сметающих Рукавов и затем отскочивших назад, это означало остановку и начало движения по своим орбитам в обратную сторону.

5. Хотя планеты иногда могут вытягиваться цепочкой в одну линию от Солнца, как было в последний раз 5 мая 2000 г., и несмотря на такую близость друг к другу, не происходит никаких бедствий, если такого выстраивания нет, то образуется "качающееся пространство". Но отступая по своим орбитам, Венера и Земля снова создают такое выстраивание, и в этот момент к изменившим свои орбиты Венере и Земле снаружи приближается Марс, а сзади по орбите, которую они вместе разделяют, подходит к Земле еще одна планета – темный двойник Земли. Это – затор, выход из которого только один.

Как недавно было отмечено, – после 23 сентября 2003 г., когда Земля поднялась *над* плоскостью своей эклиптики в ответ на подход с юга Планеты X, и после 25 декабря 2003 г., когда движение Земли по своей орбите остановилось, временно спустившись *вниз* в плоскость эклиптики, – пребывание планеты в плоскости эклиптики не является жестким правилом. Поэтому при такой кризисной ситуации одна из планет может переместиться вверх или вниз, чтобы ослабить кризис. Как был отмечено с 25 декабря 2003 г., когда планета столкнулась с противодействием возникшей перед ней мощной Силы Отталкивания, и она остановилась на своей орбите, поскольку влияние Сметающих Рукавов имеет меньшую силу, – безостановочное движение по орбите также не является жестким правилом. Поэтому при такой кризисной ситуации темный двойник Земли или Марс могут остановиться на своих орбитах и даже двинуться в обратную сторону, ослабляя кризис. Но куда при этом деваться *Земле*? Венера находится с левой стороны от неё, Марс – с правой, а её темный двойник подступает с тыла! Происходит большое сжатие, и Сметающие Ветви регулярно подбрасывают всех их к ней, а еще к ней подсакивает огромная Планета X!

Проталкивание Вперед

записано 9 мая 2004 г.

Периоды между Ударом, Сметанием и Взмахом Бича занимают не больше 2,5 дней, но сейчас они сократились до 2 дней, доказывая, что планеты стягиваются друг к другу. В понедельник 3 мая я ожидал начало этого цикла, и 3, 5 и 7 мая модель цикла была явно 2-х дневной. В конце апреля фотографии показали сметание, из-за которого Земля и ее Темный Двойник бежали в обратном направлении (период в 11,3 дня движения по орбите в обратную сторону) от Планеты X, поскольку на большей части фотографий мы, кажется, потеряли хвост и лунные вихри. А теперь они успешно вернулись. Что это означает?

Кто побеждает в этой битве титанов, в противоборстве планет, толкающихся между собой? Какие факторы имеют вес при решении спора? Может, это масса или вес планет, скорость вступления в противоборство или внешние силы типа Солнца с его Сметающими Рукавами? Да, но не только.

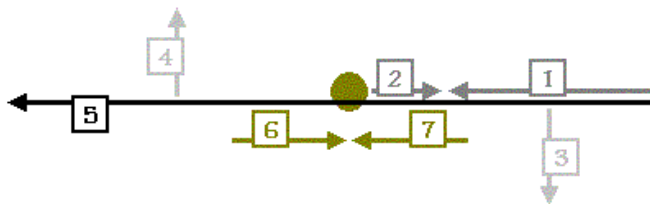

Несколько недель назад мы упоминали, что Планета X набирает скорость, и что доминантной гравитационной силой, прошедшей свою кульминацию должна скоро стать сила отталкивания, совершающая *толчок*. При устремлении к Солнцу гра-

витационное притяжение и достигнутая Планетой X во время подхода высокая скорость обеспечивают *проход* точки кульминации (т.е. точки, в которой сила отталкивания начинает превышать силу притяжения), и с этого момента Планета X начинает скользить мимо Солнца, удерживаясь от падения на него *мощным* давлением силы отталкивания. Касаясь вопроса гравитации – происходит не рикошетирующие от Солнца, как делает брошенный в стену шар, когда его заставляло отскакивать нечто иное, как способность к сжатию. В отношении гравитации, – первоначальному притяжению к гравитационному гиганту – Солнцу, которое в *действительности* продолжает присутствовать, противостоит сила отталкивания. Но на искривленном пути проплывания мимо Солнца, направление которого изменилось уже намного раньше момента входа Планеты X в солнечную систему, воздействующий импульс может перевести ее на путь, уходящий *вдаль* от Солнца. В человеческих терминах – действуют следующие векторы:

1. гравитация притягивает к Солнцу таким образом, что, когда Планета X входит в солнечную систему, она по существу стремится нырнуть в Солнце;
2. когда Планета X приближается к Солнцу, генерируется сила отталкивания, которая становится равной силе гравитационного притяжения, и поэтому останавливает ныряние в Солнце;
3. обратный поток возвращающихся к центру Солнца частиц, т.е. эклиптики, которая заставляет Планету X при подходе занывривать в нее под к углом 32° , чтобы по возможности снизить влияния на этом перегруженном маршруте, а в действительности – она отталкивается от этого обратного потока из-за возникающего в нем трения, давления со стороны частиц, вызванного большой скоростью Планеты X при ее подходе;
4. стремление пронзить обратный поток частиц, возвращающихся к центру Солнца, т.е. эклиптику, так как путь Планеты X сворачивает от Солнца и направляется наружу, снова принимая острый угол пути устойчивого отхода;
5. инерция движения в прямом направлении, которая из-за гравитационного притяжения при прибытии достигает большой силы и придает Планете X большую скорость, и движущая сила которой не ослабевает, когда Планета X проплывает мимо Солнца из-за тормозящего действия силы отталкивания;
6. Сметающие Рукава, которые толкают планеты по орбитам вокруг Солнца, направленным против часовой стрелки;
7. подпрыгивание от действия Сметающих Рукавов, влияние которых в случае Планеты X сводится почти на нет, поскольку оно, фактически, происходит в сторону движения Планеты X по ее ретроградной орбите.

Если сила отталкивания создает замедление Планеты X при нырянии, а обратный поток в плоскости эклиптики заставляет ее принимать более отвесный угол, идеальный для пронзания эклиптики, то какой фактор преобладает для Планеты X в момент ее прохода мимо Солнца? Это – инерция, которая может казаться незначительной, но в момент, когда Планета X проходит мимо Солнца, этот фактор перевешивает. Сопоставьте Планету X с планетами, встречающимися на ее пути – с Землей, Венерой, Марсом и Темным Двойником Земли. Их суммарная масса даже не приближается к массе Планеты X, которая в 23 раза превышает массу Земли. Для одной только Земли отношение масс составляет 1 к 23. Земля, Венера и Темный Двойник, который по размеру и массе по сути равен Земле, а также Марс имеют относительно небольшую массу, таким образом, суммарная масса планет, встречающихся на пути Планеты X дает отношение 3 к 23. Вряд ли с ней можно конкурировать. Теперь, придайте этому монстру импульс. Могут ли Сметающие Рукава Солнца противодействовать этому импульсу? Здесь масса Планеты X снова перевешивает, – поскольку во время сметания она подпрыгивает к меньшим планетам, то из-за этого в равенстве сил для импульса, который они имеют, плюс не достигается.

Сметание слабое, и подскок происходит быстро. Подскок происходит также в направлении движущей силы, которую уже имеет Планета X.

В настоящее время, планеты, с которыми встречается Планета X, *приостановились*, но Планета X продолжает двигаться. Поэтому преобладающим фактором в этом соперничестве с толканием является инерция Планеты X. Планета X будет проталкиваться вперед, оказывая давление на эти находящиеся перед ней малые планеты, толкая их друг на друга с возрастающей скоростью. Если вы думаете, что сметания, за которыми недавно следила Нэнси, были просто интересными, то они вскоре должны стать намного более интересными, чем всего лишь объекты для интеллектуального любопытства. Происходит прочный захват, этого пути не избежать, развертывание драмы ускоряется.

Колебание с Поворотом

записано 25 мая 2004 г. во время шоу Лу Джентайла

Когда Земные изменения – продолжающиеся сейчас процессы – должны стать настолько очевидными, что сомнений больше возникать не будет, и всякие дебаты закончатся?

Лу

С тех пор, как мы заявили о том, что остановка вращения произойдет 15 мая 2003 г. и тогда сдвиг полюсов – неизбежен, казалось, что время тянется бесконечно, но Планета X в эту дату, фактически, только входила в солнечную систему с другой стороны от Солнца. 15 мая 2003 г. прямо за Солнцем был очень впечатляющий вид. Планета X выглядела более сверкающей, и сфотографировать ее было легче, чем сейчас. Затем Земля в течение 6 месяцев перемещалась к месту встречи с Планетой X, которая уже вошла внутрь солнечной системы, и в течение последних 5 месяцев мы находимся там – в противоборстве, путем толкания с Планетой X, которая его выиграет, впрочем, кажется, так же, как и всегда. Сейчас вид Планеты X не столь яркий. Если вы будете пристально вглядываться во что-то вдаль, или посмотрите краем глаза, то вид будет различным. В настоящее время вам следует смотреть на нее краем глаза. Она скрыта в своем облаке пыли и дрейфует где-то вблизи Солнца, постепенно от него удаляясь, не потому ли при наблюдении с Земли она видна, по крайней мере так, что ее не настолько легко можно различить, поскольку она теряется в очень ярком солнечном свете, часть которого отражается от этого облака пыли? Да, сейчас взрывается больше фабрик, во время сметаний всю Землю начинает трясти, но сколько это будет продолжаться? Мы сделали вывод и подробно его обосновали, что этому есть конец.

Магниты планет и их магнитные поля очень сильны. Планета X – это огромный магнит, по массе он в 23 раза превышает Землю, хотя по диаметру – только в 4 раза. Поэтому в противоборстве с толканием этот магнит, благодаря своей массе, победит. Что делают Магниты? Если вы положите на плоское стекло железные опилки, как учили каждого школьника, поднесете снизу магнит и легонько постучите по стеклу, чтобы можно было увидеть силовые линии магнитного поля, то заметите, что у полюсов эти линии идут почти вертикально, а рядом с серединой они располагаются почти горизонтально, отрываясь от магнита и огибая его. Планета X подошла снизу от Солнца, под

углом 32° к плоскости эклиптики, и поскольку при прохождении мимо Солнца ее Северный Полюс с большой силой притягивается к его Южному Полюсу, то ее Южный Полюс уходит в противоположную сторону, и магнитная ось наклоняется вдоль потока магнитных силовых линий Солнца. Вот почему Северный Полюс Земли в настоящее время наклонен к Южному Полюсу Планеты X, и Земля аналогично наклоняется и отклоняется в сторону, имитируя таким образом сезоны, как говорится в апокрифической Книге Еноха, когда северное полушарие получает больше Солнца, чем обычно в это время, и запутывая проблему.

То, что происходит сейчас, не будет длиться вечно. Сначала этот наклон имеет небольшую величину, но так как Планета X поднимается к эклиптике, наклон будет становиться более критическим, он стремится дойти почти до горизонтального, когда Южный Полюс Планеты X указывает в сторону, противоположную от Солнца, а Земля таким же образом наклоняется и отклоняется. А что происходит, когда магниты выстраиваются, располагаясь рядом друг с другом бок о бок? Когда центр Планеты X приблизится к эклиптике, проходящей через среднюю точку Солнца, она решит выпрямиться и расположиться бок о бок к Солнцу, а по отношению к наклону, который существует в настоящее время, это – поворот, по крайней мере, на 45°. Земля будет приспосабливаться к новому положению Планеты X, особенно учитывая то, что та будет находиться между Землей и Солнцем, и, приспосабливаясь к такому внезапному изменению, Северный Полюс Земли неожиданно начнет качаться во многих различных направлениях. На страничке Бич сайта ZetaTalk мы упоминали, что возможно возникновение эффекта рикошета и поворот. Поворот? Что это означает? Почему холодное место на западе залива Гудзон является самым холодным местом на Земле? Ведь это – не Северный Полюс. А какая точка большую часть дня направлена в сторону, противоположную от Солнца? Должны ли наши колебания возрасти?

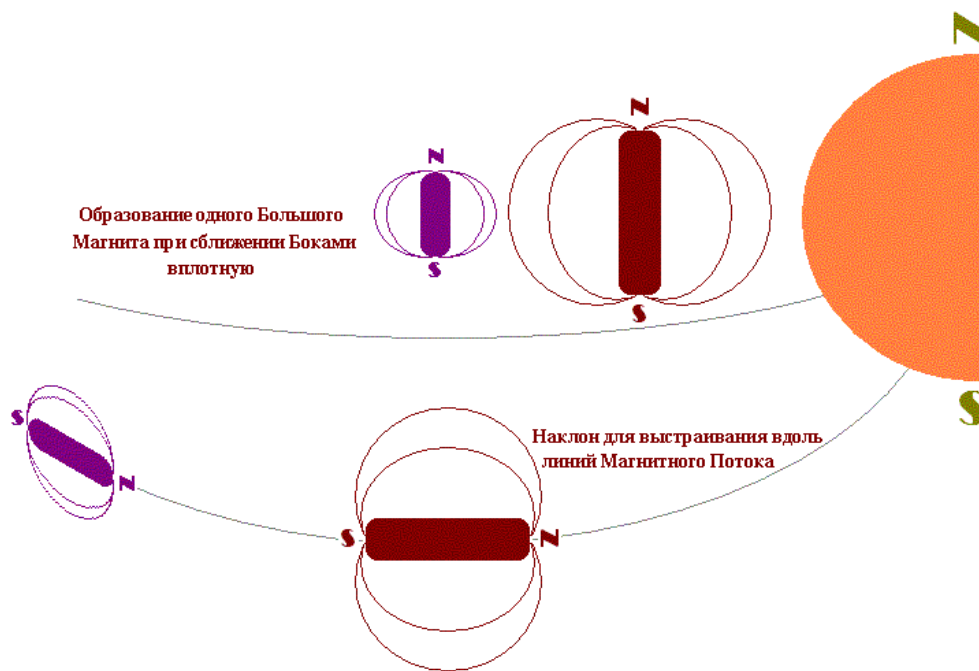

Должны ли мы внезапно начать наклоняться в разные стороны так, что места восхода и захода Солнца *уйдут* в неожиданную для народа сторону? И что случится с корой, когда это произойдет? Представьте себе, что во всем мире произошли взрывы, в 100 раз превышающие по силе взрыв фабрики в Глазго. Представьте, что на каждой большой автостраде обрушился путепровод I-70, так что проезд на большое расстояние станет невозможным, исключая короткие местные промежутки. Это – ваше будущее, люди, но даты мы вам не сообщим.

23° – это Ключ!

записано 9 марта 2004 г.

В период, начавшийся 25 декабря 2003 г., когда Земля, вращающаяся по своей орбите вокруг Солнца, остановилась, преобразуя любые воздействия, как гимнаст, который шлепнулся спиной на мат, но преобразует свой импульс, перекачиваясь вперед, чтобы затем вскочить на ноги, – она стремилась сохранить расстояние между собой и Планетой X. Это расстояние, как мы упоминали, приравнивается к стороне знаменитого теперь Треугольника ZetaTalk. Для Земли это означает, что угол 23° между направлениями на Планету X и на Солнце сохраняется за счет ее отталкивания по орбите *назад* и прохода между сметающими рукавами Солнца и попадания в руки своего жестокого брата. Тем, кто говорит, что движение Земли по орбите *не* остановилось, мы укажем на многие наблюдения проницательных людей, замечающих то, что продолжает происходить вокруг них. Если Планета X находилась от Земли под углом 23° (по отношению к Солнцу), и ее Северный Полюс был захвачен так, что он наклонился к Южному Полюсу Планеты X, как мы утверждали Недавно на ZetaTalk, то Северный Полюс должен был наклониться и отклониться на эти 23°. Так?

Наблюдения Эклиптики



*Норвегия, 23 февраля: Однако еще одно интересное наблюдение, сделанное мной после прихода домой приблизительно в 17:20 по UTC (Универсальное Скоординированное Время по Гринвичу), касалось положения Луны и Венеры. Согласно программам *Starry Night Pro*, *Cartes du Ciel* и *SkyMap Pro*, они должны были находиться от меня под углом приблизительно 235° Однако, их истинное положение более походило на 260°. Их положение относительно звезд на различных картах неба в программах *SkyMap Pro* и *Cartes du Ciel* было немного другим, а положение относительно друг друга – правильным, тогда как программа *Starry Night Pro* показала Венеру также немного Южнее. Замечание: эта разница в 25° возникла из-за наклона плоскости эклиптики.*

Транзит Солнца (здесь – проход в полдень), который ожидался как всегда на юге, больше таким не будет, а из-за наклона к Планете X получается, что он происходит точнее. Так?

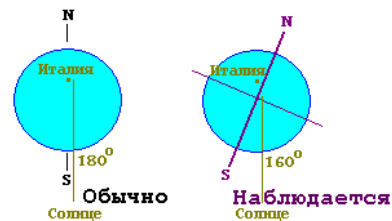

Италия, 9 марта: В течение этих дней я проверял мое направление на Юг (магнитное относительно звезд), и обнаружил, что оно составляет не 180°, а 160°. Замечание: эта разница в 20° возникает из-за наклона оси к Югу.

Во время покачиваний Земли в разные стороны, происходящих в последние несколько месяцев, часто отмечалось, что Луна находится не на правильной орбите, проходя слишком далеко на севере или на юге, и часто принимая в течение нескольких дней крайние отклонения в противоположные стороны. Из всех признаков, говорящих о том, что что-то происходит не так, и на которые власти не обращают внимание, лучше всего информирует обычного человека о беспорядке в небесах это ненормальное поведение Луны. Если у вас нет телевизора, или вы не ограждены от мира электронными средствами развлечений, кото-

рые есть у городских обитателей ряда промышленно развитых стран, рассматривайте по вечерам звезды, восходящую Луну и ее транзиты, которые хорошо заметны. Хотя Луна придерживается центра Земли, и когда положение Земли сместилось, было отмечено, что Луна снова со скрипом нашла этот центр, продолжая вращаться вокруг него в настоящее время, при утягивании Земли к Солнцу, излучающему в последнее время очень яркий свет, – она слушает и другие голоса. Она прислушивается к центру Солнца, к истинной плоскости эклиптики, и придерживается ее. Поэтому при наклоне Земной оси можно ожидать, что Луна будет находиться в старой плоскости своей Эклиптики. Так?

Наблюдения Орбиты Луны

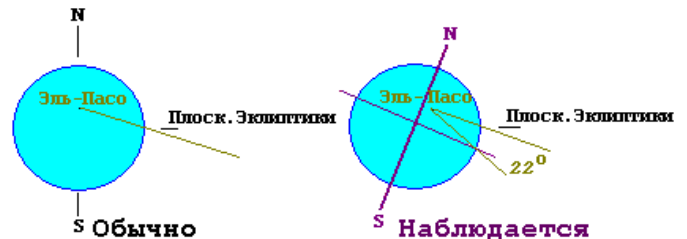

Эль-Пасо, 6 февраля: Лунный транзит (видимо, здесь – проход меридиана) не наступал до 1:15 ночи 6 февраля, когда Луна находилась в направлении 185° на Юг и под углом 98° к горизонту, разность углов составляет соответственно 32° и 22° от ожидаемого положения. Замечание: Луна была отслежена в небе слишком высоко – на 22° выше.

Что обычный человек может почерпнуть из отсутствия комментариев в СМИ, отсутствия упоминаний со стороны руководства своих стран, если их страны настолько примитивны, что за новостями о важных событиях они вынуждены обращаться к своему руководству? Они воспринимают тишину по этому вопросу, которая служит признаком происходящего сокрытия. А что еще? Может, что руководство ничего не заметило? В этих случаях хорошую службу обычному человеку служат пророчества и фольклор, поскольку они говорят об изменениях, которые отмечают люди. И в развитых странах, где СМИ громко трубят о ненужной, не относящейся к делу информации и игнорируют такие темы, как сумасбродная погода, которая угрожает каждому городку и ферме, и всеохватывающее чувство чего-то нехорошего. Поэтому руководство лишилось доверия людей, которые устали и с подозрением относятся к любым сообщениям или указаниям, поскольку многим уже очевидно, что правда стала жертвой других планов.

Наблюдения Лицевой Стороны Луны

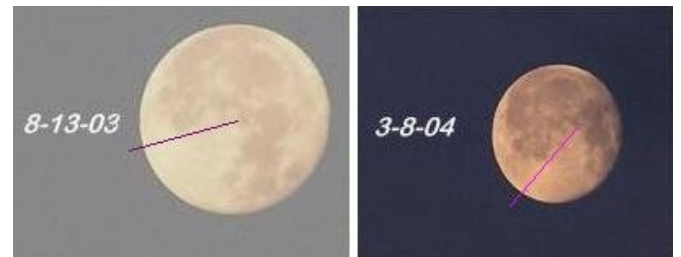

Билоски, 7 марта: Вчера вечером взошла большая, красивая желтая луна. Кажется, она пересекла небо с Востока – Северо-Востока на Запад – Северо-Запад. Замечание: известный транзит для Луны, находящейся на старой плоскости эклиптики, при наклоне Земли.

Спокан, 7 марта: Кажется, диск Луны повернулся против часовой стрелки примерно на 45 градусов. Данные, которые я увидел этим вечером в Интернете, показывают, что из Спокана, Вашингтон, расположенного в Северном Полушарии, вид Луны кажется таким, как будто я на нее смотрю откуда-то вблизи Экватора. По отношению к нам в Южном Полушарии люди наблюдают эту картину вверх тормашками. Деталь, которая похожа на левый глаз человеческого лица, просматриваемая на правой стороне диска Луны, находится теперь на вершине Луны. Замечание: поворот лицевой стороны на 45°

зафиксирован на фотографии из Висконсина, находящегося на той же широте. Если бы лицевое полушарие Луны скакнуло на 180° , то переместившись на экватор, мы увидели бы половину этого поворота или 90° . Так как Спокан и Висконсин находятся приблизительно на широте 45° к северу от экватора, то при наклоне диска на 23° можно заключить, что лицевая сторона Луны повернулась на половину указанного угла, или на 45° .

Всякий, кто рассчитывает орбиту Планеты X, объяснение подробных деталей которой мы мучительно затыгивали, и орбиту Земли, по которой она была заманена в ловушку, может видеть, что приближается переломный момент. Земля отодвигается обратно, отстраняясь, но в какой-то момент она *развернется* и окажется перед мчащейся Планетой X, как крошечный автомобиль на автостраде, пытающийся достичь выезда с эстакады, и чтобы это сделать должен пересечь дорогу перед несущимся по шоссе грузовиком. Это затыгивает Землю к Планете X, в точку, о которой мы предсказывали, когда магнитный захват достигнет такой силы, что вращение замедлится до полной остановки! Когда это произойдет, зависит от скорости Планеты X, которая переменна и человеку неизвестна, но известна нам. В этот момент мы напоминаем правящим кругам, что они *все еще* не сообщили публике, рядовому человеку о том, что с ними должно случаться. И пока они этого не делают и не передают какие-либо новости, о которых они узнают, *прямо* на публике мы будем устраивать им обструкцию. И хотя это звучит как черное послание (шантаж), это – белое послание, поскольку наше давление на дьявольские руки, управлявшие этим сокрытием, идет всем на пользу.

Кольца Планеты X

записано 3 сентября 2004 г.

Уберите от объекта свет, и увидите постоянно присутствующий там пояс. 1 сент. 2004 г.

Чао, Альберто

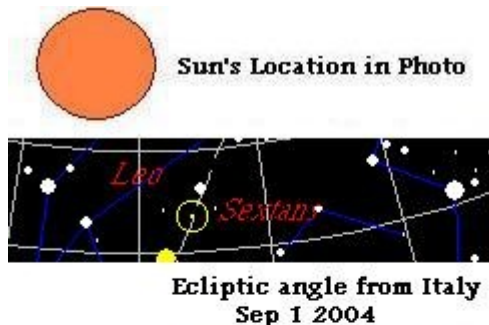

Подобно кольцам Сатурна, в экваториальной плоскости Солнца закручиваются планеты солнечной системы, подталкиваемые по своим орбитам солнечными сметающими рукавами, а около Земли – вокруг ее срединной линии – колеблется орбита Луны. Приводимые в движение *вращением* более крупного (центрального) объекта, вращающиеся по орбите вокруг планеты кольца пыли или луны, или летающие по своим орбитам вокруг Солн-

ца планеты дают надежный ключ для определения направления вращения этого находящегося внутри гиганта. Так что же можно узнать по кольцам, образовавшимся вокруг центра объекта, расположенного прямо под Солнцем, прямо под Эклиптикой, кольцам, которые стали видны только недавно и для которых только недавно появилась возможность быть зафиксированными внимательной камерой астронома-любителя? Эти фотографии показывают окружающее тело Планеты X пылевое облако, закручивающееся вихрем вокруг срединной линии наклонившейся планеты, если фотографии расположить так, чтобы выровнять их по Эклиптике, как она наблюдается с соответствующего места на Земле, остановившейся в положении 25-го декабря на своей орбите и наклонившейся на 45° к Солнцу.

Мы заявляли, что Планета X наклоняется по линиям исходящего из Солнца Магнитного Потока под углом, который измеряется величиной Приблизительно 45° , но что он будет становиться острее, поскольку Планета X продолжает подниматься к Эклиптике. Планеты, вращающиеся по орбитам вокруг обладающего магнитным полем Солнца, выравниваются по этому Солнцу, но Планета X не вращается по такой орбите, а проходит мимо и при этом подошла слишком близко к Солнцу, чтобы ее магнитный комфорт мог продолжать сохраняться, и поэтому, когда она вынуждена выравниваться по линиям солнечного магнитного потока, ее магнитные полюса наклоняются под необычным углом. Мы также утверждали, что во время прохода Эклиптики Планета X будет делать двойной Медленный Поворот на 270° – явление, обычно не демонстрируемое в человеческих лабораториях, поскольку это *не* только магнитный маневр. Тем, кто будет осмеивать такое утверждение, мы укажем на неспособность человека объяснить, почему вообще существует Эклиптика, и почему все планеты вращаются по орбитам вокруг Солнца в одном и том же направлении и во время возмущений могут испытывать ускорение или замедление, расходясь поведением с теориями Ньютона. Человек не может ни объяснить, ни примирить имеющиеся противоречия в своих теориях. Число потоков неизвестных человеку частиц, завихряющихся вокруг Эклиптики, движущихся в направлении Солнца и из него и время от времени уплотняющихся в области орбит несчастных планет, составляет приблизительно 1000, в сравнении с той единицей, о которой он имеет смутное представление.

Эти фотографии подтверждают то, что мы заявили об Увеличении угла наклона Планеты X, поскольку она приближается к Эклиптике. Факт, что Планета X стоит около Солнца чуть ниже Эклиптики, начиная быстро взмывать наружу из солнечной системы по вышвыриваемой орбите, возможность существования которой человек не признает, является доказательством того, что в этих вопросах *мы* не так уж невежественны. Поскольку наши прогнозы по поводу того, что должно произойти, скоро подтвердятся.

Этчилхэмpton, 4 авг. 2004 г. Ковентри: 4 июля 2004 г.



Глаз Тайфуна

записано 17 августа 2004 г.

За 12-часовым Колебанием 13 августа последовало Колебание Длиной в Дни, продолжавшееся с 14 по 17 августа, однако Сметание при этом было на удивление слабым.

'Глаз тайфуна' (т.е. его эпицентр) или место, где кажется, что циркулирующие на его периферии сильные ветра и возникающие из-за них сильные разрушения, зловеще отсутствуют – это термин, знакомый всем, кто следит за новостями об ураганах или циклонах. Большинство бедствий, испытанных Землей после 25 декабря, когда она приблизилась к точке, где остановилась на своей орбите, или в прошедшие месяцы, когда Планета X продолжала обигать Южный Полус Солнца и подниматься к эклиптике, произошла из-за разницы в направлениях на Солнце и осуществляющую вмешательство Планету X. *Оба* этих монстра посылали привлекающие указания с разных направлений. В основном это притяжение действовало на Атлантический Разлом с той *стороны* от Солнца, где в это время проходила Планета X, и из *центра* самого Солнца. Как показывает характер Глобальных Землетрясений, вследствие этого происходило глобальное дрожание в те моменты, когда Атлантический Разлом располагался либо перед Планетой X, либо с противоположной от нее стороны Земли. Положение Планеты X даже могло быть вычислено по моментам времени начала такого глобального вздрагивания в положениях разлома на лицевой и темной стороне Земли, более соответствующим 12:00 и 0:00, если отсчитывать время по UTC (Универсальное время или Среднее время по Гринвичу), когда, глядя на солнечную систему с Земли, Планета X располагалась рядом с Солнцем, а затем стала оттягиваться *в сторону*, превращаясь в его более раннее по Универсальному времени дитя, поскольку Земля идет на своей орбите по кругу, и Планета X постепенно смещается от Солнца к Востоку. А поскольку сейчас Планета X, с точки зрения Земли, находится по центру Солнца, и Атлантическому Разлому дается только одно общее указание, то разрывание пластов Земли уменьшилось. Наступила внезапная тишина. Но означает ли это, что все стало хорошо?

В отличие от земных ураганов, когда какая-либо точка на Земле не *достигает* глаза тайфуна (т.е. эпицентра) до тех пор, пока не встретится с его внешней границей, приходящей и затем уходящей, Земля достигла глаза (космического урагана) почти сразу, совсем как будто искомая планета упала с большой высоты прямо в глаз. Она соскользнула на свое место перед Солнцем в то время, пока Планета X прибывала, чтобы, по существу, расположиться по центру Солнца, а ураган уже развил свою полную мощь. Мы говорим здесь не о солнечных ветрах, а о магнитном вмешательстве, из-за которого доминирование Солнца будет блокировано влиянием Планеты X, которая крутится и поворачивается, и она станет более громким голосом, который будет слушать Земля. Как мы объясняли, в данное время это кручение и повороты не являются для Земли такими травмирующими, как в момент, когда Планета X пронзает Эклиптику и стремительно направляется к выходу, накрыв Землю во внезапный сдвиг полюсов. Кручение и вращение в глазе тайфуна, происходящие в то время, когда у наблюдающих Восхода Солнца на Западе от этого возникает шок, не отрывают кору от ядра, поскольку от Планеты X, вытесняющей влияние Солнца как магнитного диктатора, им поступает только *одна единственная директива*, так как она теперь стоит прямо перед Солнцем. Поэтому остерегайтесь размещать стол для пикника на берегу, и не следует думать, что в глазе тайфуна все хорошо!

Видимое Затишье

записано 11 сентября 2004 г.

Мы объясняли, Что Делают Магниты прежде всего, – в зависимости от размера магнитов, расстояния между ними и исходного взаимного положения относительно полюсов, они выстраиваются друг с другом полюс-к-полюсу, бок-о-бок или вдоль линий магнитного потока доминирующего магнита. Мы объясняли, что Планета X, которая является массивным планетарным

магнитом, вынужденной в результате предпринятого ею занывания по своей орбите броска к Солнцу, находится около него слишком близко, не выравнивается по нему, как другие планеты, вращающиеся по орбитам вокруг Солнца, которые расположились на удобном для себя расстоянии от Солнца. Подходя к Солнцу с направления на Орион под углом 32° к эклиптике, она откинула свой Южный Полус в сторону, противоположную солнечному Южному Полусу. Сначала полюса расположились вдоль окружающих Солнце Линий Магнитного Потока, имеющего большую силу, под некоторым углом к эклиптике, что привело к ее выравниванию почти в положении полюс-к-полюсу, но затем она стала все больше и больше переходить к почти горизонтальному выравниванию, поскольку приближается к экваториальной плоскости Солнца, т.е. к эклиптике. Это было отобразено Кругами на Полях и даже зафиксировано внимательной Камерой астронома-любителя. Мы также заявили, что из-за обратного направления вращения Планеты X как планетарного тела, приравливающегося к уплотнившемуся потоку частиц, которые выдавливают ее в этом направлении, и несомую своей инерцией, эта планета сделает во время своего прохода двойной медленный разворот на 270°.

То, что происходит с Землей – это вопрос, зависящий от величин параметров, регистрируемых во время обигания (Планетой X) Южного Полуса Солнца, поскольку наклон и поворот Земли был хорошо задокументирован на протяжении этих месяцев, прошедших с 25 декабря 2003 г., когда Земля остановилась на своей орбите, и Колебание Земли в этот период стало более явным. Поскольку сама Планета X передвигалась к центру, расположенному между Землей и Солнцем, Точки Колебания также равномерно и синхронно перемещались – это явный признак того танца планет, в котором Земля является меньшим партнером и находится в захвате Планеты X. Но так как Южный Полус Планеты X все более точно направляется прямо на Землю, и Планета X поднялась так близко к эклиптике, что уже находится буквально в средней точке плоскости, проходящей через середину Солнца, то этот наклон и поворот Земли *уменьшился*. Причина этого заключается в подавляющем преобладании Солнца, которое является намного большим магнитом. Колебание Земли вызвано наличием двух диктующих магнитов, несколько смещенных друг относительно друга. Но в данный момент времени, когда Южный Полус Планеты X направлен к Земле, это приводит к диктату только одного магнита – Солнца, предоставляя Земле свободу возвратиться к своей Зимней позиции – позиции 25 декабря.

Магнитные частицы истекают из Северного Полуса и возвращаются в Южный Полус, поэтому Южный Полус является поглотителем, который обладает менее разрушительным свойством по отношению к другому магниту, находящемуся в окружающем пространстве, чем у сильного Северного Полуса, направляющего на другую планету поток магнитных частиц. Для Земли, это создает незначительное отклонение частиц от ее собственного магнитного поля к Южному Полусу Планеты X, но выравнивание Земли при этом не нарушается, поскольку *доминирующий* магнит, Солнце, временно оказывает свое влияние со всех сторон Планеты X. Планета X в тесно сходящихся линиях магнитного потока, которые закручиваются вокруг средней линии (экватора) Солнца, действует в этом положении как дополнительный к Солнцу поглотитель магнитных частиц. Тесное, плотное объятие потоков частиц на вид так же спокойно, как Глаз Тайфуна, в то время как опасность находится со всех его сторон. Поэтому колебание Земли, ее наклон и поворот – временно *уменьшились*, но человечество не должно быть этим убаюкано, поскольку вот-вот должна начаться реальная драма, не сходная с той замедленной и действующей почти подсознательно драмой, которая происходила на протяжении последних месяцев!

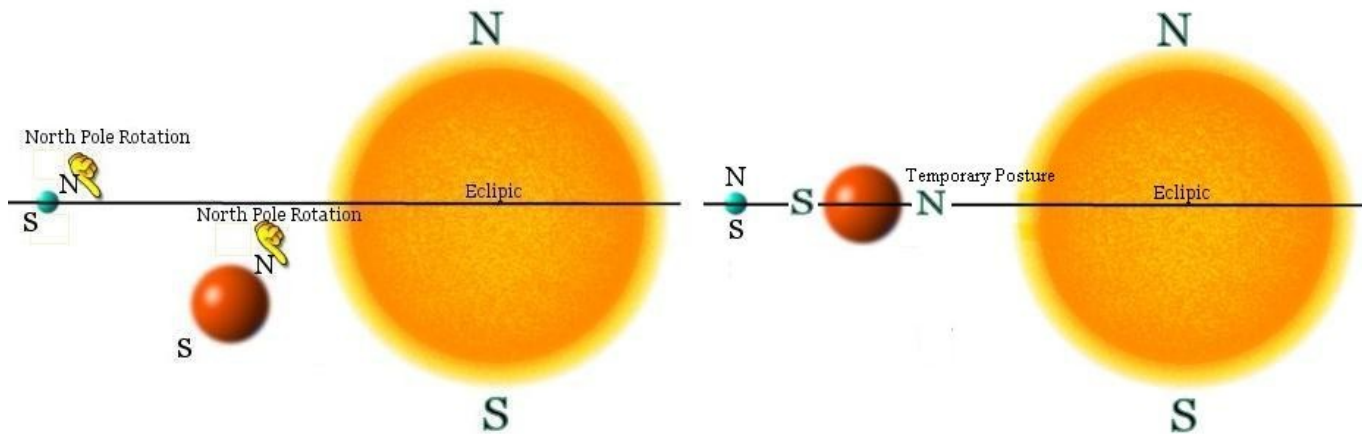

Смысл Заявления об Открытии Седны

записано 16 марта 2004 г.

Похоже, что этим так называемым открытием Седны НАСА действительно что-то пытается сказать публике. Они показывают какую-то странную схему Юго-Западной части неба, на которой Седна видна на фоне вечернего неба внизу, вблизи Венеры, как огромный Красный Объект. Каков истинный смысл заявления НАСА об очень значительном открытии Седны, и почему об этом говорится сейчас, если она была обнаружена в ноябре прошлого года?



Перед началом 2003 г. НАСА и их прислужники попытались запутать публику, называя все подряд Планетой X. Если поискать в Интернете, то истинный смысл прибывающей планеты и содержание многозначительных дискуссий о ней затеряются в шуме. В этот момент, когда НАСА столько говорит о ледяном шаре размером меньше Луны, находящемся пока за орбитой Плутона и считающемся почти несуществующим, через месяцы после того, как он был обнаружен, и об этом даже объявили научному сообществу, нужно поинтересоваться – почему? И публика удивляется, – почему? Подумайте, что могло бы сделать НАСА, чтобы запутать обычного человека, связывая давно привычную терминологию, используемую для описания Планеты X, с этой шумихой по поводу такого удаленного ледяного шара. Посмотрите на это простонародье, пытающееся связать (открытую планету с Планетой X). Она представлена красной, говорится, что ее орбита эллиптическая, что период обращения по орбите составляет 10 500 лет, которые приблизительно кратны периоду в 3 600 лет, приписываемому Планете X, помещая ее прилет близко ко времени последнего Ледникового Периода на Земле, и ее называют 10-ой планетой, хотя она крошечнее, чем Луна!

Почему, если она настолько крошечная, что для ее обнаружения в первую очередь использовались самые мощные телескопы, и разве представляет ли она собой что-то большее, чем Марс или Венера, что обычный человек мог видеть в Юго-Западной части неба? – Потому что у НАСА возникает также проблема с темным двойником Земли, выходящим из-за поворота и приближающимся сзади по орбите, которую они делят с Землей. Скоро он станет видимым, если это уже не так, и подойдет близко к Земле, прежде чем возникнут другие драмы. Что должен предположить обычный человек? – "А, это та Седна, которую видно на сайте НАСА". Какие другие сообщения будут похоронены при этой попытке НАСА внести путаницу? Для того, чтобы увидеть настоящего монстра – 10-ую Планету, вы должны взглянуть на Солнце, а не на ночное небо, а они снова указывают публике неверное направление. Вы должны понять, что если НАСА говорит вам об этом с фанфарами, они, конечно, могли бы сказать вам еще что-то более важное, а то, что было сказано – далеко не правда. К сожалению, одна вещь остается прежней. Они лгут, и заботятся вовсе не о налогоплательщике, средствами которого пользуются, обеспечивая себе безопасное место, чтобы туда уйти когда начнутся катаклизмы.

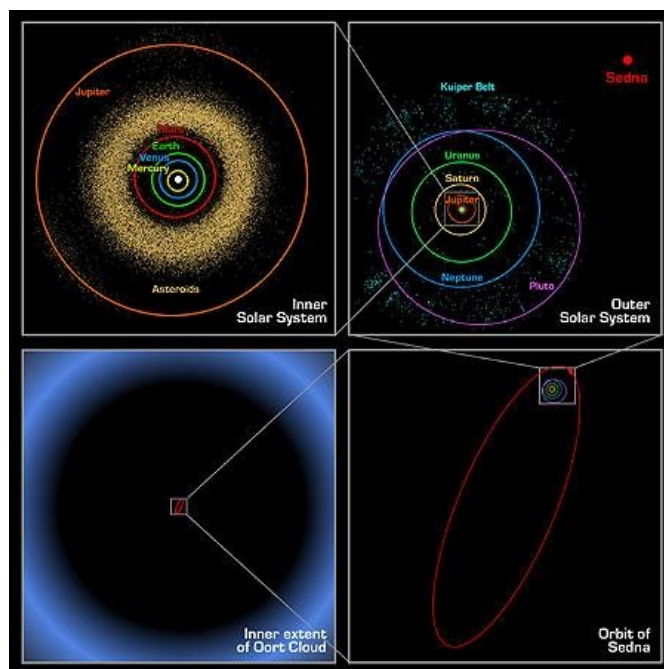

Толкотня Вокруг Нэнси

записано 4 марта 2004 г.

В нашем ответе на вопрос по поводу Меркурия, проходящего транзитом мимо Солнца, как демонстрируют переданные на этот момент изображения с SOHO, мы задавали риторические вопросы. Например, – 'Что видно на этих изображениях с SOHO?' и сопроводили его утверждением – 'Явное движение

Венеры по часовой стрелке! и далее снова следует риторический вопрос – ‘*Но посмотрите, насколько данные, полученные с SOHO, укладываются в нашу аргументацию того, что Земля остановилась в декабрьском положении и движется относительно него назад и вперед, и то больше, то меньше.*’ И всякий, кто смотрел, обнаруживал, что Меркурий, как и ожидалось, проходит транзитом мимо Солнца 4 марта 2004 г. Вот теперь мы привлекли ваше внимание. Может, мы снова солгали, выдали еще одну Ложь во Спасение? Если вы исследуете эти изображения с SOHO, то поймете, что они не точно такие, какие могли ожидать в указанную дату. Вспомните прошлое лето, когда часто встречалась проблема прожигания камеры SOHO, и выставлялись изображения из архивов с вырезками и вставками, чтобы они выглядели, как текущие. 27 Мая камера SOHO испытала прожиг, 1 Июня, произошла потеря чрезвычайно большого пакета изображений, 14 Июля – день очевидных вставок, и 17 Июля заметны небрежные наклепки на изображениях фрагментов других снимков. Могли бы все эти проблемы сойти на нет как раз тогда, когда Планета X приблизилась? Вряд ли, и после многих простоя к концу года было принято решение – просто вставлять изображения из Архивов, тот же способ применяется и сегодня. Так как из-за остановки движения Земли и Венеры по своим орбитам эти изображения от 4 марта 2004 г. *не* являются текущими, то в действительности это показывает, что Венера движется по орбите по часовой стрелке.

Так почему же мы снова выставили Нэнси бестолковой, поместив ее между риторическими вопросами и изображениями с SOHO? Помимо того, что это может вызвать огромное внимание и громкие дебаты по вопросу об остановке на орбите, если разоблачители *любят* резко критиковать, а любопытствующие – проверять и исследовать те вопросы, которые поднимаются на ZetaTalk, есть еще и другая цель. Дебаты – это способ привлечь внимание, поскольку они усиливают осведомленность, вызывают интерес, если даже это получается только ради развлечения, и расширяет понимание ситуации далеко за рамки того, что может дать простое утверждение. Вспомните, что получилось, когда на сцену вышел Хэзлвуд, почти дословно упоминая о том, что было напечатано за эти годы на ZetaTalk о последствии приближающегося сдвига полюсов. День, ‘*Слабое Место в 2003 г.*’, – подробное описание сдвига вплоть до выплескивания океанов и ветров ураганной силы, описание безопасных мест. И теперь в цикле ток-шоу – Эда Дэймса, Дэвида Бута, Джеймса Маккэнни и других ведущих предупреждают, что в 2004 г. или в одну из будущих дат пройдет Планета X, вызвав опустошение. Даже несмотря на *отсутствие* предсказанных историй, или точности в предсказаниях, в этом цикле, может появиться любой и каждый, кроме Нэнси. Но возьмут ли они на себя ответственность за утверждение об остановке на орбите и разворот в обратную сторону? Такой возможности нет. НАСА это отрицает, и такое утверждение будет звучать настолько странно, что вызовет осуждение даже со стороны тех, кто сидит за оградой и болтает о своих предсказаниях.

Мы заявляли, что эклиптика поднялась, затем эклиптика опустилась и наклон изменился, все эти факты подтверждались не только сообщениями и наблюдениями, но также и фотографиями. Но как подтвердить остановку на орбите? Задача трудная, тем более, если при отклонении орбиты к Солнцу и наклоне оси к Планете X, прибывающей из Ориона, созвездия по-видимому оказываются на своих надлежащих местах. Тем, кто полагает, что мы при этом оскорбляем Нэнси, укажем – она проходила через это еще до проблемы с кометой Хейла-Боппа, когда мы заявили, что эта комета направляется для участия в грандиозном зрелище, состоящем в 1997 г., но она до сих пор полагает, что комета прошла, не показываясь, а известная Ложь во Спасение о дате 15 мая 2003 г., о которой мы *действительно* лгали, – а ведь она тогда твердо верила, что остановка вращения и сдвиг были неизбежны. Она понимает, что разыгрывается шахматная партия, когда те, кто в ней участвует и кто хотел бы ее использовать, хотят иметь *информацию*, но хотят завоевать *доверие* и сами стать ораторами. Правящие круги *не* хотят, чтобы оратором была Нэнси, они хотят, чтобы это был их человек, и чтобы он был под контролем. Поэтому она внесена в черный список, и удерживается в стороне от цикла проводимых ток-

шоу. Означает ли это, что движение по орбите не остановилось? Мы твердо заявили, что это так. Но заявит ли об этом еще кто-то, кроме Нэнси? Дана отсрочка, наблюдатель ерзает и наверх следит за небесами!

Транзит 8 июня

записано 30 мая 2004 г. во время прямого эфира Радиопередачи F2F, имеется доступ к архиву текущих аудиозаписей

Произойдет ли 8 июня транзит Венеры?

Мы преднамеренно избегали ответа на этот вопрос, потому что правительство собирается сделать упреждающий шаг и совершить нечто такое, о чем будет потом сожалеть. Они прислушиваются к тому, что мы говорим, и противодействуют этому. Поэтому интересно, что будет, ведь если мы промолчим в этом вопросе – пройдет ли Венера перед Солнцем и пойдет ли по своему пути дальше, или нет, – правительство продолжит действовать по своему плану, продемонстрировав вам подправленные фотографии и ложные видеозаписи. Подождите, пока не наступит время, потому что это – шахматная партия, и мы до поры скрываем наш следующий ход. Когда это случится, вы станете свидетелями драмы.

Признаки Времени #841

Только одно предупреждение. Транзит Венеры не будет виден через SOHO. Он будет иметь неблагоприятный ракурс. И будет виден только с Земли. Это продемонстрирует лишь то, насколько жители Земли предубеждены в отношении этих вещей, и насколько они не внимательны к небесам. Те из вас, кто подговорился к наблюдению этого транзита через камеру EIT на SOHO, будет разочарован. Приведенная ниже (в примечании) ссылка даст Вам адреса альтернативных сайтов для наблюдения в реальном времени. Адрес привилегированного сайта НАСА: <http://sohowww.nascom.nasa.gov/hotshots/>

[и из другого источника]

Для 40-го градуса северной широты моменты Входа в Транзит и Выхода из него могут быть приблизительно определены соответственно как 11:05:58 по UT (Универсальное Время, т.е. время по Гринвичу) и 11:25:56 по UT. Это вся информация, которая вам потребуется. В зависимости от вашей долготы, вы можете либо увидеть процесс полного или частичного транзита, либо он не будет виден совсем.

[Примечание: чрезмерно разрекламированный Транзит Венеры 8 июня 2004 г. увидят немногие. Чтобы его наблюдать, нужно иметь телескоп с солнечным фильтром и в нужное время быть в нужном месте на Земле. При его наблюдении на сайте в реальном времени, нужно допустить возможность накладки изображения транзита с видеозаписи, выполненной в стиле Голливуда, который накладывал прыгающего Человека-Паука на анимационное изображение городского пейзажа. Транзит будет выглядеть, как движущаяся по поверхности диска Солнца крошечная точка, едва видимая невооруженным глазом из-за яркого света Солнца.]

Кнут и Пряник

записано 9 июня 2004 г.

Как Венера могла появиться там, где ожидалась, если дуга Солнечного Дневного Пути переместилась очень высоко, фазы Луны запаздывают, Эклиптика наклонилась на несколько градусов, а Полярная Звезда больше не занимает положение, присущее ее названию?

Нэнси

Мы заявляли, что Венера не пройдет транзитом по Солнцу, и она не прошла. Чтобы у правительства была уверенность, что оно сможет продолжать возвещать миру сделанное объявление, требовалось, чтобы оно было убаюкано до того момента, когда

мир начнет ее наблюдать. Поэтому, когда они увидели, что Венера снизилась над горизонтом, перейдя в обычное положение, то удивились, получив к своему изумлению такой неожиданный подарок. Если бы она в это положение не перешла, то они каким-то образом продолжили бы возвещать, позволив всем фотографам и зрителям предположить, что они ошиблись. Подправленные изображения для орбитальной обсерватории SOHO были подготовлены заранее, этот трюк для них не труден, поскольку звездный фон – предсказуем, а текущие солнечные вспышки для камер C2 и C3 изобразить просто – не сложнее, чем нанести яркие брызги из невидимого источника. Поэтому, когда обнаружилось, что Венера перешла в прежнее положение, корректировщики изображений для SOHO Запутались, взволновавшись в последний момент – какой же набор снимков им использовать, и заколебались.

Мы бы хотели спросить публику – если во время наклонов и поворотов, которые совершает Земля во время воздействия сметающих рукавов, орбита Луны время от времени резко меняет положение, было ли что-то слышно об этом в новостях? Разве тот факт, что новости не в состоянии сообщать что-то важное, означает, что ничего не происходит? Второе Солнце, поразительное для тех, кто его видел, вообще не получило никаких объяснений. Дуга солнечного дневного пути проходит необычно высоко, вся Эклиптика накренилась на несколько градусов вбок, и даже Подойдя к телескопам, невозможно проследить то, что ожидалось, – игнорируется все. Власти взяли курс – игнорировать все, чему не могут найти объяснение, объяснить под громкое звучание фанфар то, во что они желают, чтобы публика верила, и надеются на срабатывание психологического феномена, очень точно изображенного в детской сказке "Новое Платье Короля". Поэтому, покажется ли Венера на солнечном диске или нет, власти возобновят свой сценарий, – подправленные фотографии давно именованы под рукой, подправленные изображения для SOHO подобраны и ждут на входе. Произошел ли транзит Венеры? А что означает слово 'транзит'? Оно означает полный и завершённый проход – с одной стороны солнечного диска на противоположную, и никакого половинчатого пути при этом быть не должно.

Венера прошла только половину пути (т.е. шла не по диаметру а по хорде), и она *не* проходила мимо Солнца по своей обычной орбите. Откуда мы знаем? Мы и другие (инопланетяне) подталкивали ее туда – в это положение, несмотря на ее нежелание, и делали это, как следует, чтобы она была видна с Земли. Но *зачем?* Затем, что мы *хотели*, чтобы публика ее увидела, *хотели*, чтобы наблюдение других аномалий вокруг Солнца вызвало гул среди любителей. Как и Луна, сошедшая со своей обычной орбиты, и Второе Солнце, впечатляюще запутывающее тех, кто рассматривает его и настоящее Солнце, которое они видят (после восхода) мгновения спустя, эти явления исчезать не будут, и, хотя власти их игнорируют, внимание, привлекаемое ими, не снизится. Хвост Планеты X, вереницы ее лун, рост количества болидов, проносащихся в атмосфере, – все это должно здесь остаться, в то время как ситуация будет только ухудшаться. Те, у кого есть телескопы с солнечными фильтрами, увидев 8 июня то, что их озадачило, снова взглянут на эти другие объекты. Как эти объекты могли быть вокруг Солнца, не получив никакого упоминания от НАСА? Изображения SOHO – это выведенная на экран частота видимого света, поэтому на них отображается не все, но, оказывается, с помощью любительского оборудования видна большая картина. Вот и еще один гвоздь в гроб, в котором будет похоронено доверие к НАСА.

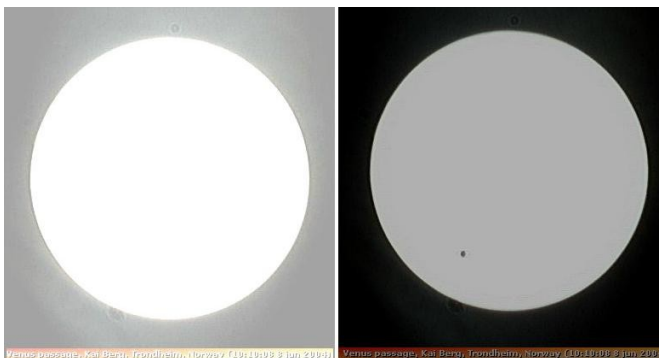
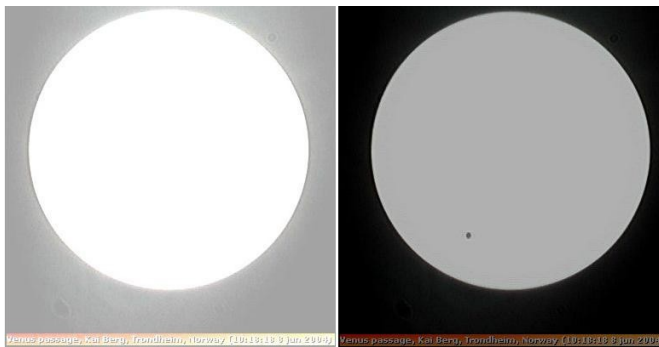

http://webcast3.uio.no/trheim3/trheim3_webcam_Jun8_10:05:35.jpg
g

http://webcast3.uio.no/trheim3/trheim3_webcam_Jun8_10:10:07.jpg
g

Хм, на что я смотрю? Может, это облака движутся то назад, то вперед?

Пятнышко наверху сохраняет свое расстояние от Венеры, и движется вокруг нее по часовой стрелке... это что – спутник Венеры? Спутник есть даже у Венеры? Это круто.

http://webcast3.uio.no/trheim3/trheim3_webcam_Jun8_10:18:15.jpg
g

На этом снимке есть сразу три аномальных объекта.

Один – в положении 11 часов

Один – в положении 2 часа

Один – в положении 7 часов

Теперь он находится к северо-востоку от солнца, я бы сказал – в 3-часовом положении. Он похож на небольшой круглый объект с аурой. Вот картинка с увеличенной яркостью:

<http://theboomshelter.com/crap/above.jpg>

и другое изображение – более свежее:

<http://theboomshelter.com/crap/above2.jpg>

Он выглядит действительно странно, есть ли у кого-то идеи – что это?

Я вижу два объекта, и они движутся!

Существует приблизительно шесть таких объектов, и все размещаются вокруг Солнца.

Я сохранил картинки, и затем их изменил, чтобы отобразить как негативы, там действительно что-то есть (объект, который находится в 7-часовом положении имеет очень странную форму и напоминает астероид, который изображен на одном из сайтов для новостей), и, кажется, оно на самом деле перемещается.

шинство скажет, что и Земля, и Венера движутся вокруг Солнца против часовой стрелки, как и все остальные планеты солнечной системы (кроме Плутона – прим. перев.). Что же видно на этих изображениях с SOHO? Явное движение Венеры по часовой стрелке! Для тех, кто будет так или иначе возражать, говоря, что это правильно, и что Земля и Венера нормально движутся по своим обычным орбитам, мы укажем на ожидаемое положение Земли и Венеры. Обе планеты перемещаются против часовой стрелки, и до июня 2004 г. Венера не должна проходить транзитом перед Солнцем. Венера к тому же движется по своей орбите быстрее, чем Земля, и в нормальной ситуации при транзите должно быть видно, как она перемещается против часовой стрелки. Но посмотрите, насколько данные, полученные с SOHO, укладываются в нашу аргументацию того, что Земля остановилась в декабрьском положении и движется относительно него назад и вперед, и то больше, то меньше. В конце февраля 2004 г. Венера прибывает по своему орбитальному пути, чтобы начать цыплячьи игры с Планетой X. Если Земля в это время оказалась пойманной в прочный магнитный захват и наклоняет свой Северный Полюс к Южному Полюсу Планеты X, то на Венеру магнетизм так не действует. Она останавливается, включает обратную передачу и дает полный газ! Двигаясь относительно Земли по часовой стрелке, как показывают снимки с SOHO, Венера попадает в неожиданный транзит перед Солнцем!

Замечание Нэнси (см. новую страничку ZetaTalk): Ответы на риторические вопросы, сформулированные выше, вы получите на следующей страничке [Толкотня Вокруг Нэнси](#). На этих изображениях действительно виден Меркурий, вопрос только в том, сегодняшние ли это изображения или они взяты из архивов НАСА.

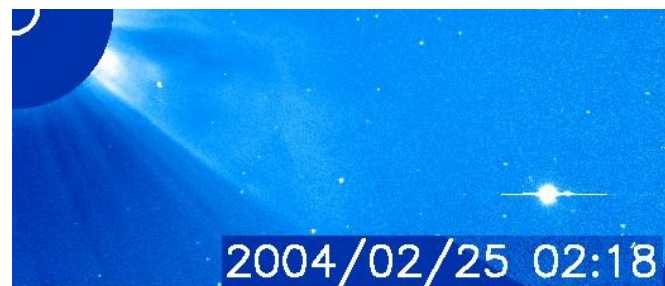
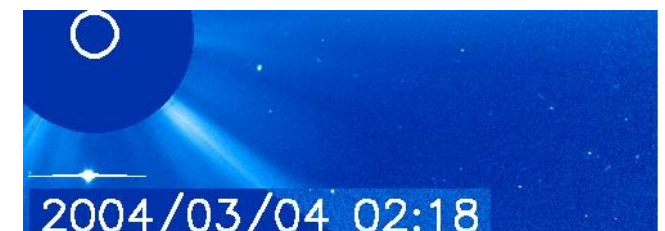
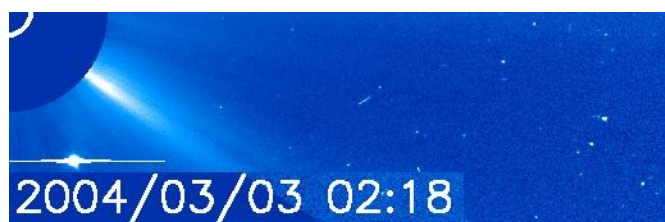

Планеты

Допускается, что некоторые из более крупных планет должны быть в основном газообразными – малыми Солнцами, которые возможно не выходят на этот этап, потому что слишком малы, недостаток их массы препятствует сжатию самой планеты или их возгоранию. Эта концепция в основном верна, кроме того существенного факта, что солнца и газообразные планеты не состоят полностью из лёгких элементов. Совершенно напротив, их ядро неизменно содержит тяжелые элементы, хотя когда рассматривается влияние в солнечной системе, большие газообразные планеты не должны считаться отличающимися от малых, но более плотных планет.

Планеты находят свою нишу в зависимости от того, сколько их в солнечной системе и от их относительной массы. Например, если в вашей Солнечной системе не было бы Юпитера, то планеты, близкие к Солнцу будут иметь, по существу, те же орбиты, хотя немного больше раздутые наружу. Положение планеты определяется, всего, гравитационным притяжением между ней и солнцем и одновременно вызываемой силой отталкивания. Если ниша, которую планета могла бы занять в обычных условиях, уже занята другой планетой, как было тогда, когда сбитая Земля, нерешительно колеблясь, вылетела из Пояса Астероидов на свою современную орбиту, то на одной и той же орбите может разместиться, разделяя её, более одной планеты. Почему тогда меньшие планеты, такие как Марс и Плутон, находятся дальше снаружи? Малые планеты могут не смещаться к более близкой орбите из-за буферного воздействия окружающих больших планет. Происходит, по существу, отпихивание, когда меньшая планета отталкивается *наружу* большей планетой. В этом вопросе время – это все, так на орбите могут встречаться близнецы если планеты заходят на одну орбиту на расстоянии друг от друга, в то время как близкий проход в ключевых точках вызвал бы отпихивание.

Орбита планеты определяется несколькими факторами, только один из которых, хотя, конечно, и самый сильный – гравитационное влияние Солнца. Люди приписывают весу чрезмерное значение в образовании орбиты того движения, которое они воспринимают как сложившееся или стационарное. Они считают, что орбита постоянна, имея такие параметры с начала образования Солнечной Системы. Они предполагают, что расстояние до Солнца поддерживается центробежной силой, направленной от Солнца. Они думают, что вращение планет происходит постоянно и ему нет никакого объяснения, приписывая его тому движению, которое существовало также с начала образования Солнечной Системы. Люди видят *результат* действия многих факторов, которых они не понимают, и приписывают этот результат неподходящим причинам. Они ошибаются во всех вычислениях, но поскольку движение Солнечной Системы перед их глазами не изменяется, этот вопрос поднимается для обсуждения не часто. Изменяться непреклонным умом нет никаких причин. Для удобных теорий не возникает никаких неудобных проблем.

Движущиеся по орбите планеты действительно захватываются гравитационным полем Солнца, но не только гравитация и движение влияют на сохранение их расстояния от Солнца. Вряд ли движение по орбите настолько быстрое, чтобы создать достаточно большую центробежную силу для удержания их на расстоянии от Солнца. Планеты не смещаются к Солнцу, в основном, благодаря силе отталкивания, возникающей в *обоих* телах. Если сила тяжести действует всегда и неуклонно притягивает меньший объект к большему, то сила отталкивания возникает между объектами и становится достаточно ощутимой только в том случае, когда массы двух объектов достаточно большие. Двойные Солнца сохраняют свой танец вокруг друг друга, всегда на одном и том же расстоянии, разве это случайно? Крошечные объекты, подобные кометам или метеорам, которые регулярно врезаются в Солнце или орбитальные планеты, не создают достаточной для противодействия притяжению силы отталкивания из-за их крошечной массы по отношению к Солнцу или планете. Когда их пути пролегают близко, они захватываются гравитационным притяжением.

Орбитальные планеты находятся в движении, потому что на них воздействует *большее* чем гравитационное поле Солнца, *большее* чем тёмный двойник Солнца, который выступает в роли второго фокуса 12-й Планеты, и конечно большее чем воздействие друг на друга, хотя этот фактор невелик. Случайно ли звезды сохраняют своё расстояние друг от друга? Тем, кто сомневается, что существуют гравитационные влияния из-за пределов Солнечной Системы, притягивающие орбитальные планеты, мы указали бы на эллиптические траектории, которые занимают планеты. Почему эллипс? Если бы планеты были связаны только с Солнцем или друг с другом, они бы по такому пути не двигались. Планеты принимают эллиптическую орбиту по той же причине, по какой кометы *покидают* Солнечную Систему. Они прислушиваются не к одному голосу. Относительно того, почему этот голос, а не другой посылает зов именно этой планете, а не другой, – ответ заключается в гравитационной силе, которая не столь проста, как считают люди. Гравитационная сила имеет много нюансов, и в зависимости от состава и расстояния, а также от того, как одно тело влияет на другое, она может оказывать на другие тела небольшое воздействие.

Почему возвращающиеся кометы, которые в течение значительной части времени их нахождения в Солнечной Системе располагаются явно на орбите вокруг Солнца, затем улетают? Если кто-то полагает, что планеты не улетают, потому что круговая или эллиптическая орбита устойчива, то почему он не применяет ту же логику к кометам? Люди не применяют такую логику к кометам потому, что не сделали вычислений, поэтому они имеют дело с противоречием, попадающим в область магических объяснений поведения комет. Ответ на эту загадку не в том, что *никакая* из орбит не устойчива, а в том, что комета,

являющаяся крошечным телом, может уходить от гравитационного притяжения Солнца легче, чем большие планеты, и из-за крошечного размера она также может быть захвачена при полёте на пересекающемся курсе к Солнцу или планете. Даже периодические кометы, которые имеют, как считается, только *один* фокус – Солнце, прислушиваются не к единственному голосу. На мгновение водворившись на орбиту вокруг Солнца, они покидают его и направляются к одному или нескольким другим гравитационным воздействиям, которые доминируют в их жизни. Орбиты некоторых комет короткие, у них другой фокус, а некоторые просто сдвигаются в сторону Солнца. В этом случае они кажутся людям имеющими вытянутую эллиптическую орбиту.

Если предположить, что Солнце или другие планеты – это единственные источники гравитационного влияния, то эллиптичности орбит *нет* никакого объяснения. В частности, эллиптическую орбиту периодической кометы нельзя объяснить, поскольку когда она покидает Солнце, то сразу направляется прочь, и её орбита *не* имеет никакой большой кривизны или воздействия углового момента, который вынес бы её кругом к тому месту, где она замечается возвращающейся в Солнечную Систему. Когда она находится снаружи в космосе, замедляясь из-за гравитационного притяжения Солнца, действующего ей со спины, она дрейфует к другому гравитационному фокусу, к которому чувствительна. Есть три голоса, к которым периодическая комета прислушивается в этот момент.

- Солнце со стороны её спины, которое является возрастающим голосом, поскольку комета вследствие того же гравитационного притяжения теряет скорость;
- второе гравитационное влияние, в сторону которого она начинает изгибать свою траекторию;
- её импульс, направленный от Солнца.

Иногда делается остановка, поскольку воздействие импульса прекращается, комета располагается так, что она будет возвращаться в Солнечную Систему по траектории, которая кажется людям эллиптической, и затем не возвращается туда, откуда пришла. Расположение кажущегося эллипса орбиты периодической кометы фактически *вызвано* положением второго или нескольких других гравитационных фокусов этой кометы.

Эллиптические

Примечание: записано во время дебатов в sci.astro в 2001 году

Очевидно, что орбиты планет испытывают не только постоянный поток гравитационных частиц из Солнца и обратно в него, иначе все эти орбиты были бы круговыми. Существует несчётное число влияний, но результат этих влияний может быть подытожен по их *действию*, которое объясняет эллиптическую форму орбит.

Влияние Двойной Гравитации

Планеты, которые движутся по орбите вокруг двойных солнц, делают это по восьмёрке, перемещаясь по пути ко второму солнцу пары в точку, где планета установится между двумя двойниками, но движется дальше из-за инерции, чтобы продолжить путь по орбитальной кривой, перемещаясь при этом ко второму солнцу. Но планеты, захваченные между двойными солнцами, но вращающиеся при этом вокруг одного из солнц, притягиваются на своей орбите ко второму двойнику, описывая эллипс, вытягивающийся в сторону второго солнца.

Попытка Бегства

Точно так же, как избегают друг друга два Северных Полюса магнитных объектов, отталкивая более легкий объект, чтобы он выровнялся в магнитном отношении с более тяжелым объектом, *другие* силы отталкивания могут переместить планету к её Солнцу на орбите ближе, чем это обычно мог бы допустить

поток гравитационных частиц, сдвигая планету в тиски этих двух сил отталкивания. Результат – стремление покинуть эти объятия, так что планета получив импульс в этой точке орбиты ускоряется и устремляется в длинную часть эллипса.

Сглаживание

Планеты устанавливаются в такое положение, что если они имеют несколько центров притяжения, то могут иметь замедления в своих орбитах из-за сглаживания гравитации (другими словами, из-за компенсации сил тяготения, направленных в разные стороны – *прим. пер.*). Такие точки сглаживания делают орбиту неравномерной, так как создают ускорение, когда планета приближается к точке сглаживания, и замедление, когда она оставляет эту точку. Стремление к притяжению приводит к вытягиванию орбиты от этой точки в длину, являясь фактором импульса для орбитальной планеты, который влияет на эллиптичность орбиты. Если не существует никакого явного гравитационного гиганта, объясняющего эллиптичность орбиты, то доминирующее влияние на форму орбиты имеют потоки других частиц, отличных от гравитационных.

Замедление Движения Зондов

Примечание: записано во время дебатов в sci.astro в 2001 году

Неизвестная сила, которая, по-видимому, является причиной притягивания двух отдаленных космических зондов и, кажется, игнорирует традиционные законы физики, осталась для астрономов в глубокой тайне. Космические аппараты Пионер 10 и Пионер 11, постоянно путешествовавшие, в течение десятилетий по солнечной системе в противоположных направлениях, преодолели в пространстве значительно меньшее, чем следует, расстояние.

CNN

Почему зонды замедлились? Эти зонды смещает обратно не гравитация от Солнца, а поток частиц, которых человечество в настоящее время не знает. Почему все планеты в солнечной системе выстроены в одной плоскости – плоскости эклиптики? Этот феномен наблюдается также у колец вокруг Сатурна, и у земных океанов, которые более вспучены на экваторе, чем на полюсах. Это вещество, проявляющееся в положении планет, колец и океанов, которое человечество может наблюдать, выбрасывается скорее из талии вращающегося солнца или планеты, чем на полюсах, вещество, обладающее движущей силой. Но выбрасывается не то, что хранится на их талии, поскольку если только выбрасывать, кольцо вокруг их талии не сохранилось бы так хорошо. Существует некоторый тип возврата – возврат обратно во вращающееся солнце или планету через полюса, и затем поток в направлении талии, чтобы заполнить образовавшийся недостаток, вызванный выбрасыванием. Это явление вызвано не потоком гравитационных частиц, поскольку поток гравитационных частиц равномерен по всем направлениям. Разве какой-либо объект на полюсах весит больше, при чем на экваторе? И это не поток магнитных частиц, поскольку кольца вокруг Сатурна и спутники планет, принадлежащих эклиптике, принимают своё положение независимо от их магнитных свойств.

Солнечный ветер невидим человеку, однако его влияние вполне заметно на хвостах комет. Таким же образом, поток этих неизвестных человечеству частиц, которые вынуждают планеты располагаться в плоскости эклиптики, может быть обнаружен только из того факта, что эклиптика существует. Ожидалось, что зонды, притягиваемые вдали захватывающим гравитационным полем Солнца настолько, насколько этой тяге может противодействовать их инерция, будут плыть с предсказуемой скоростью, но они делают это медленнее. Ответ заключается в потоке вымывающихся *обратно* частиц, которые сохраняют планеты описываемыми реверансы в плоскости эклиптики, а кольца Сатурна такими аккуратными, видимыми сбоку как тонкая линия. Точно так же, как вспученные вокруг земного экватора океаны перетекают к полюсам, откуда вода возвращается

обратно к экватору течениями, образующимися на глубине океана, давление, оказываемое потоком этих частиц, неравномерно. Давление, производимое с двух сторон (в направлении плоскости, в которой располагается вещество – *прим. перев.*), такое же, как давление, оказываемое потоком, возвращающимся *обратно* к вращающемуся солнцу или планете, являющимися гравитационными центрами, удерживающими вращающееся вещество своей хваткой. Стиснутое в плоскости летающее вещество относится к плоскости экватора вращающегося объекта, большее давление оказывается с двух противоположных сторон, располагая это вещество по кольцу или в плоскости эклиптики.

Зонды были запущены отчасти для того, чтобы исследовать планеты солнечной системы, и направление определялось как их реактивными двигателями, так и отклонением из-за гравитации вблизи планет, мимо которых проходит их путь. Таким образом, пока они летели туда, где находятся сейчас, сила гравитации только от Солнца не была единственным силовым влиянием на зонды. Теперь, возможно, факторы, влияющие на их скорости, это только их инерция и гравитационное притяжение Солнца. Добавьте к этому фактор потока возвращающихся частиц, действие которого направлено наружу от эклиптики (видимо, по нормали к её плоскости – *прим. перев.*), но немедленно после того, как они покидают плоскость эклиптики, текущих *обратно* к Солнцу. Поскольку поток частиц оставляет эклиптику, он течет в *сторону* от неё, а на обратном ходу это продвижение происходит в другую сторону, так течение этого потока вокруг эклиптики становится замкнутым, охватывая её широкими циркулирующими кругами, которые пролегают к полюсам Солнца. Это движение в стороны воздействует на скорость удаляющихся зондов, поскольку они делают боковые перемещения в том или другом направлении, однако, бесконечно малые, но они также требуют времени. (Описание причины торможения зондов будет понятно, если их траектория отклоняется от плоскости эклиптики – *прим. перев.*) А как может быть иначе? Если какой-то человек идет только в прямом направлении, он дойдёт быстрее, чем другой, которому требуется время, чтобы иногда отскакивать в сторону на тот или другой путь.

Плоскость Орбиты

Планеты, летающие по околосолнечной орбите, неизменно выстраиваются в орбитальную плоскость, немного прослеживаемой в процессе, подобном тому, который происходит в летающей тарелке, если его увеличить. Почему это так, и есть ли связь между формой, которую принимают солнечные системы, и знакомой формой наших кораблей? Действительно, связь есть, поскольку то, что названо летающей тарелкой, имеет такую форму для того, чтобы моделировать динамику гравитации солнечной системы и чтобы она сама могла *стать* небольшой солнечной системой, когда генерирует собственное гравитационное поле. Летающая тарелка может в движении поворачиваться боком или верхней частью вниз, и пассажиры этого не почувствуют. Они ощущают гравитацию своего собственного небольшого мира. Солнечные системы принимают такую форму не случайно, хотя на Земле для человека нет никакого сравнимого эффекта, чтобы его исследовать и на него указать. Газообразные планеты, такие как Сатурн, имеют кольца, располагающиеся в плоскости, но то, что летает по орбите вокруг Земли – будь то искусственного или иного происхождения, такого воздействия не испытывает.

Планеты выстраиваются в плоскости не из-за чего-то внутреннего, присущего только себе, а из-за драмы, которая разыгрывается в их солнце. Все солнца, будучи раскалёнными и, следовательно, имеющими вещество главным образом в расплавленном или газообразном состоянии, вращаются, и делают это по тем же причинам, по каким вращается Земля – части ядра стремятся уйти в ту или иную сторону Вселенной, и благодаря вращению, которое образуется в результате этого стремления уйти, эти самые части, не имеющие никаких тормозов, оказываются

возвратившимися обратно в то же место, из которого они начали движение, поскольку находятся в жидкой или газообразной среде. Солнце влияет на планеты не только светом, солнечным ветром со всеми своими компонентами, магнитным полем, которое оно образует и которое простирается далеко за пределы орбит планет. Влияние на Солнце тех частей Вселенной, которые вызывают гравитационное притяжение, или магнитное взаимодействие, или, если существуют достаточно близкие другие большие тела, – силу отталкивания, отражается в его вращении.

Вращение солнца происходит не просто *случайным* образом, оно начинается благодаря притяжению или отталкиванию. Это – то, что *вызывает* движение. Это отражается во вращении солнца, и каким бы ни было установившееся вращение внутри солнца, оно оказывает доминирующее воздействие на те планеты, которые расположены вблизи него. Почему планеты не вращаются по орбитам, ориентированным во всех направлениях? Логически, если бы никакого принуждения не было, вращение было бы случайным, однако же оно выглядит упорядоченным. Вращение солнца указывает на то, *откуда* на него действуют основные силы, и эти основные силы влияют не только на солнце. Они управляют также планетами, тоже притягивая и подталкивая их. Но кроме этих внешних влияний планеты ощущают воздействие вращения самого солнца, поскольку потоки вещества внутри его ядра, не одинаковые по составу, также утягивают и подталкивают планеты, которые могут быть восприимчивыми к такому принуждению. Таким образом, всё сообщество планет может начинать движение и не в одном направлении, но поскольку планеты утягиваются и подталкиваются, они стремятся двигаться настолько *близко* или настолько *далеко*, насколько имеют возможность, и, в конечном счёте, в соответствии с направлением движения частей внутри солнца, в зависимости от того, где они находятся – далеко или близко.

Двойные Орбиты

Как часто такие планеты, как 12-я Планета вашего Солнца, занимает орбиту вокруг *двух* солнц, вместо того, чтобы оставаться преданной одному солнцу. Редко, поскольку для этого требуется, чтобы скиталица была достаточно большой, – настолько, чтобы когда она приближается к одному из солнц, возникла значительная сила отталкивания, а также чтобы после большого импульса она застыла между двумя солнцами в таком положении, что образуется эта двойная орбита. Если она при этом окажется близко к одному из солнц, то обоснуется на нормальной орбите вокруг этого единственного солнца. Но если будет в некоторой степени равноудалённой от обоих солнц, то приблизится к одному солнцу со скоростью, подобной скорости кометы, и возвратится в ту же область, как это делают кометы, чтобы начать движение по двойной орбите.

Всегда ли такие двойные орбиты разрушительны для жизни на планетах, летающих по орбите только вокруг одного или другого солнца? Наверняка, в зависимости от расположения планет, угла входа в орбитальную плоскость планет и относительного размера скиталицы. Если путешественница невелика, её влияние подобно влиянию кометы. Если она *больше*, чем планеты, мимо которых она проходит, то потенциально могут разыгрываться сценарии с таким действием, как сдвиг полюсов. Далее, эта вероятность может сокращаться за счёт магнитных потенциалов, которые в зависимости от состава данной планеты и скиталицы могут быть сильными или слабыми. Эта возможность ещё уменьшается, если учесть сравнительное число планет, несущих жизнь, которые относятся к планетам, имеющим сушу, поскольку *большинство* несущих жизнь планет – водные планеты. Водная жизнь во время землетрясений не травмируется в такой степени, как жизнь на суше. Вода смягчает любые траектории, затормаживая скорость отбрасывания.

Таким образом, периодическая травма, которую переносит наша Земля как планета несущая жизнь, совершенно необычна. Когда это случается где-то в другом месте Вселенной, местные

жители реагируют почти так же, как люди – заранее отрицая и впоследствии размышляя над такой потерей памяти. В этом, вы типичны.

Возмущения

Что означает возмущение траектории? Оно фиксируется в *изменении* движения, иначе этот термин был бы бессмысленным. Я мог бы сказать, что планеты ведут себя *ветрено*, но не дал бы этому никаких доказательств, и никто бы с этим не согласился. Следовательно, *возмущение* доказывается, и это доказательство состоит в замедлении или ускорении планеты, в отдалении или приближении орбиты к Солнцу, но это почти наверняка не означает *никакого* изменения (её постоянных параметров – *прим. перев.*). Согласно теории человека те параметры, которые у планет *изменяются*, когда они испытывают возмущение, должны *оставаться изменёнными*. Если орбита отклоняется в сторону, чтобы двигаться к гиганту, мимо которого она проходит, не должна ли орбита *оставаться* потом большей? Если планета немного замедляется из-за гравитационного притяжения к гиганту, который находится позади неё, не должна ли она *стать* медленнее? У астрофизиков человечества существует два приводящих в замешательство мнения, которыми они пользуются для объяснения этой ситуации. Они не могут совместить эти мнения вместе и ведут себя подобно двум пассажирам на заднем сидении автомобиля, которые не могут разговаривать друг с другом, они смотрят наружу в противоположные окна и делают вид, что другого не существует.

1. Первое мнение состоит в том, что орбита планет формируется благодаря равновесию между гравитационным притяжением к солнцу и стремлением планеты двигаться вперёд по первоначальной прямой линии. Согласно этому взгляду считается, что планета была захвачена солнечной гравитацией в такой степени, что она находится в состоянии непрерывного перетягивания канатов между этим гравитационным притяжением и своим количеством движения по первоначальному пути. Тот факт, что почти неизменно все орбиты планет ориентированы в одном и том же направлении, объясняется тем, что, как предполагается, они образовались благодаря первоначальному пути, удобному для всех планет, двигавшихся в том же направлении. То есть, удобному для данного мнения.
2. Второе мнение описывает другое явление, которое также видимо и измерено людьми – возмущение. Возмущения известны человеку, поскольку они могут наблюдать и регистрировать поведение двух планет, проходящих мимо друг друга по своим орбитам. Меньшая ускоряется на подходе к большей из-за гравитационного притяжения между ними, и после прохождения замедляется сопоставимым образом, задерживаясь на той скорости, на которой она двигалась раньше. *Более крупная* планета также возмущается, и однако немного замедляется, чтобы встретить приближающуюся (сзади) меньшую планету, и таким же образом стремится следовать по пятам за уходящей меньшей планетой (когда та её обгоняет). Если бы другая планета не двигалась, можно было бы утверждать, что движущаяся планета должна приобрести прежнюю скорость движения по орбите, так что она возвратилась бы на тот же самый уровень. Орбиты обеих планет изменяются также в своей *форме*, но поскольку это подвергает сомнению первое человеческое мнение, внимание на это никогда не обращают.

Для людей существует несколько проблем, ни к одной из которых не обращаются из-за фактора возникающего дискомфорта. В то время как более крупная планета на подходе замедляется, чтобы подтянуться к меньшей планете, меньшая планета обнаруживает, что большая приближается для *встречи*, и благодаря этому несколько увеличивает свою скорость движения к ней. *Точка прохода* находится не на равных расстояниях от концов зоны, в которой испытывается возмущение, она размещается ближе к началу драмы, и благодаря этому, при возникающем стремлении к встрече, она происходит быстрее и длится более

короткий промежуток времени, чем медлительная фаза выхода. Так как обе планеты движутся в одинаковом направлении, на фазу выхода они вместе затрачивают большее время, чем на сближение.

Если бы большая или меньшая планета стояла на месте, то человеческое утверждение, что скорость движения по орбите восстанавливается после сближения и выхода, могло бы быть допустимо, но поскольку обе они *движутся* (в одном направлении), возмущение с обеих сторон *не* одинаково. Суть в том, что меньшая планета должна в целом замедлить свою орбитальную скорость, поскольку большая планета идёт в тесной близости *позади* неё в течение *большого периода времени*. Это происходит благодаря более длительному сопровождению большей планеты, идущей сзади меньшей планеты. Суть в том, что большая планета должна была в целом ускорить свою орбитальную скорость, поскольку она поощряется в преследовании меньшей планеты, идущей теперь *впереди* неё, в течение более длительного периода времени. Это должно быть интуитивно очевидно для тех людей, которые считают, что автомобиль в целом замедлится больше, если тормоза применяются дольше. Заявление, что от времени это не зависит, будет абсурдным.

Когда орбитальные планеты оказывают возмущение друг на друга, воздействие оказывается не только на скорость движения по орбите, *форма* орбит также подвергается воздействию. Рассматривая меньшую планету, проходящую по внутренней траектории и летающую по орбите с большей скоростью очевидно, что во время прохода она будет притягиваться *наружу* к большей планете. Таким образом, её орбита будет изменена, поскольку в течение некоторого периода времени она прокладывает путь в том же направлении по более широкой кривой, на большем расстоянии от Солнца. В соответствии с человеческим объяснением возникновения орбит, когда они представляют собой такой путь, где возникает равновесие между прямым движением планет и гравитационным притяжением от солнца, и что прямое движение изгибается в кривую траекторию, и что равновесие поддерживается центробежной силой, вызванной продолжающимся стремлением к движению по прямой – эта *новая* форма орбиты должна быть поддержана без необходимости принудительно возвращать планеты к их предвозмущённому состоянию.

Мы утверждали, что равновесие на орбитах поддерживается комбинацией, включающей не только силу гравитационного притяжения со стороны солнца, но также и силу отталкивания, которая возникает между планетой и солнцем, и к тому же планеты сметаются вперёд вращающимися энергетическими полями, исходящими из солнца, подобно длинным широким рукам. То, что возмущаемые планеты *возвращаются* к своему предвозмущённому состоянию, соответствует *нашему* объяснению, а не человеческому объяснению образования орбит. Тем не менее, наше объяснение названо идиотским, и диктат богов науки, за которых неразвитые люди цепляются в их отчаянной потребности иметь в этом изменчивом мире уверенность, всё ещё сохраняет в области Астрономии Средневековья, в котором пока находится человечество.

Круговое Движение Планет

Медленное движение планет вокруг Солнца долго озадачивало человечество, которое остро сознаёт, что без продолжающегося воздействия импульса, вызывающего движение, оно *останавливается*. Только в зоне нечувствительности, где нет гравитационного притяжения и не существует сил отталкивания, движение продолжается без импульса. Движение без воздействия продолжающегося импульса замедляется близлежащими гравитационными влияниями, как в случае объекта, брошенного вверх, который постепенно замедляется, пока не развернётся, чтобы шлёпнуться на Землю. При кидании шарика, прикреплённого на конце нити, дети узнают, что остановка приводит к падению шарика на землю, поскольку только непрерывный импульс, сообщаемый их рукой, бросающей шарик *вдаль* и

вверх от них, сохраняет движение шарика по орбите. Такая же модель просматривается в спутниках, запущенных в полет, чтобы они вращались вокруг Земли, поскольку они постепенно снижаются и, в конечном счете, падают на Землю.

Что постоянно сохраняет планеты на том же расстоянии от Солнца и поддерживает их движение вокруг Солнца с постоянной скоростью?

Понимая только часть явлений и будучи неспособными допустить то, чего они *не* понимают, люди заинтересованы в том, чтобы получить сложные математические описания движения, которое они наблюдают, но описания не удовлетворяют имеющемуся объяснению. Действительное объяснение ускользает от современных астрономов и физиков, потому что они рассматривают только *часть* факторов, и не продвинулись дальше в вопросе изучения движения, чем их коллеги из средневековья. Чтобы понять движение наилучшим образом, человечество должно отвергнуть все предшествующие объяснения и рассмотреть вопрос чистыми глазами ребёнка.

- Если планета медленно облетает по орбите массивное Солнце, но не смещается к нему, то очевидно, что наряду с гравитационным притяжением, которое знакомо людям до боли, существует также отталкивающая сила. Мы описали эту силу как Силу Отталкивания, и хотя человечество за свою длительную историю существования на поверхности планеты Земля конкретно о ней ничего не узнало, это *не* означает, что такой силы не существует.
- Если планета продолжает двигаться по устойчивой орбите без какой-либо движущей силы такого типа, как образуется от ракетных двигателей, с помощью которых люди считают необходимым сохранять свои зонды и спутники от сноса в сторону от установленного пути, то что-то постоянно либо тянет, либо толкает планету, чтобы поддерживать её орбиту вопреки всем другим влияниям. Иначе через какое-то время влияние орбитальных планет друг на друга резко изменило бы орбиты. Почему этого *не* происходит? Ведь каждый раз, когда данная планета входит в соединение с массивным Юпитером (приближаясь к нему) и вследствие этого влияния возмущается, ускоряясь или замедляясь, то если бы не было *другого* влияния, эта возмущаемая планета продолжала бы затем непрерывно двигаться немного медленнее или быстрее.
- Если планеты *возобновляют* своё движение вокруг Солнца после возмущения, возникаемого при сближении друг с другом, то движущая сила, которая направляет их в движение по орбите, *не* свойственна самим планетам, как влияние друг на друга. Если бы не существовало другой движущей силы, планета, замедленная влиянием со стороны Юпитера, оказываемым сзади, не ускорила бы снова, чтобы продолжить движение с устойчивой скоростью.

Эта другая движущая сила, которая действительно существует, имеет ту же основу, как и у магнитного выравнивания Земли и её Солнца. Это влияние простирается за пределы Солнечной Системы и навязывает движение, происходящее внутри Солнца, не видимое для человечества, но, однако, имеющееся. Точно так же, как ядро Земли проворачивается со скоростью, продиктованной плотностью жидкого ядра Земли, чтобы уходить от магнитных влияний, которые существуют в Солнечной системе, или привлекаться к ним, так вращается и ядро Солнца, сдвигая своих детей вокруг себя, подобно побрякушкам, подвешенным на концах нитей на его одеянии.

Центробежная Сила

Движение – это не та *вещь*, которая, сначала возникнув, как, например, при большом взрыве или по другой причине, продолжается неизменно, стабильно, постоянно, никогда не заканчиваясь. Движение – не *вещь*, (существующая сама по себе), это – результат, реакция, а она также меняется. Астрономы

человечества объясняют орбиты как траектории равновесия между движением по прямой линии, касательной к солнцу и гравитационным притяжением в его сторону, и считают, что прямое движение преобразуется в центробежную силу, которая никогда не ослабляется, поскольку это – *вещь*. Это хорошо выглядит на бумаге, но если исследовать реальность несколько ближе, выясняются несоответствия и недостаточность действия этого параметра.

Каждый момент, когда орбитальный объект изменяет свой путь по прямой линии из-за гравитационного притяжения, скорость его прямого пути должна была бы уменьшиться. Не является ли это одним из случаев очень хорошо всем вам знакомой ситуации, когда при езде надо затормозить на повороте? Автомобиль движется по плоской поверхности, непрерывно приводимый в движение, только до тех пор, пока нога жмёт педаль газа. Это сравнимо с прямым движением планеты или движением по касательной. Если одновременно затормозить, когда другая нога всё ещё нажимает на газ, движение автомобиля замедлится. Это сравнимо с помехой движению орбитальной планеты по касательной, вызванной силой гравитации. Теперь уберете ногу с педали тормоза, – вы *не* получите такого же движения по прямой, как прежде. Оно не *вещь*, а реакция, и теперь движение является реакцией на тягу двигателя, вызываемую нажатием ноги на газ, когда автомобиль выходит из состояния покоя.

Точно так же требуется вызванное чем-нибудь непрерывное *подталкивание* орбитальной планеты, чтобы она продолжала двигаться. Оставленный без этого подталкивания, объект будет постоянно приближаться по спирали к Солнцу, и едва ли у людей хватило бы времени, чтобы развиться в разумные существа, размышляющие над этим сценарием, поскольку вся спираль не будет такой уж длинной! Это такое движение по спирали, которое происходит с вашими орбитальными спутниками около Земли, которые часто остаются в полете только благодаря периодическому включению встроенных в них реактивных двигателей. Оставленные без влияния, они по спирали приближаются к Земле, воздействующей в каждый момент на их прямое движение гравитационным притяжением. Гравитационное притяжение действует в бок не строго по нормали, а слегка в сторону (так как центр тяжести немного смещён), как во всех случаях путь планеты направлен также *в сторону* от Солнца, но только слегка. В любой данный текущий момент:

1. проведите линию, представляющую прямой путь планеты,
2. проведите вторую линию, представляющую линию действия гравитационного притяжения, под влиянием которого движется планета, по существу, вторая линия идёт прямо к Солнцу,
3. угол между этими двумя линиями показывает угол *обратного притяжения*, которое испытывает планета.

Таким образом, скорость прямого движения, которое представляет собой не *вещь*, а реакцию, снижается. Чтобы сохранить планету в непрерывном вращении, должно существовать *подталкивание*, и оно есть. Оно вызвано завихряющимся веществом, исходящим из ядра Солнца, которое создает воздействующие поля такого типа, как магнитное поле, которые затрагивают орбитальные планеты в различной степени, в зависимости от их состава. Как вы думаете, почему все планеты летают по орбите в одном и том же направлении? Случайно ли то, что такой же характер движения представлен во всех солнечных системах? Ретроградное движение планеты – крайнее исключение, таким образом, для любого, кто ищет объяснение, почему планеты продолжают вращаться, тот факт, что планеты вращаются неизменно в одном и том же направлении, должен быть ключом к определению действующего принуждения.

Орбиты Спутников

С Луны Земля выглядит совершенно круглой, хотя – она вовсе не круглая. Земля бугристая, вся масса ее суши расположена в основном на одной стороне, так что её центр тяжести находится

несколько ближе к той стороне, где больше суши, чем к той, где больше океанов. И с ее водами, вздутыми на экваторе, она имеет тенденцию выглядеть приплюснутой с немного расширенной серединой, поэтому будет казаться, что вращающийся относительно её центра тяжести спутник пролетает над экватором ниже, чем на самом деле.

Спутники, предназначенные для того, чтобы вращаться и облетать Землю по кругу над полюсами или какими-нибудь другими районами, за исключением точного экватора, должны выйти на *круговую* орбиту вокруг центра тяжести Земли, которую они принимают естественным образом. Когда спутник запущен, он облетает центр тяжести Земли действительно равномерно, охватывая её массу окружностью, но это не удовлетворяет специалистов по спутникам, поскольку спутник пролетает над поверхностью Земли, будь то земля или вода, не на одинаковом расстоянии. Тогда они немного смещают спутник, пока его орбита относительно центра тяжести массы станет не круговой, но он будет лететь на одинаковом расстоянии от поверхности, будь то земля или вода, другими словами, его орбита будет являться *эллипсом*. Причина, из-за которой у них возникает так много проблем в достижении одинакового расстояния до поверхности – не в том, что спутник хочет выйти на эллиптическую орбиту, а скорее в противоположном, – потому что он стремится описывать вокруг центра тяжести бугристой Земли окружность. Проблема должна быть решена путём превращения орбиты в искусственную – эллиптическую!

Когда Земли сначала отвердела после локального Большого Взрыва, её центр тяжести, возможно, был размещён хорошо, но *теперь* её масса распределена как у трёхногого слона. Столкновение, которое сместило её с прежней орбиты в Поясе Астероидов на ту орбиту, на которой она находится в настоящее время, придав ей такую же странную форму, как у кометы Галлея, и только воды, равномерно распределившись вокруг неё, скрывают её шрамы. Через какое-то время, во время периодических проходов её большего брата – 12-й Планеты, она оформилась, так что её расплавленное ядро стало круглым, но её кора представляет собой всё, что угодно, только не равнину. Толща океанов и распределение масс земли – это не всё, что у неё имеется, поскольку структура коры также должна быть разложена на составляющие. Потоки лавы из глубин имеют состав, отличающийся от состава первичной коры Земли, – они тяжелее, и если эти потоки извергались в травмирующие времена неоднократно, в этих направлениях образовалась гравитационная масса – сумма частей, где бы они ни находились.

Траектории

При тщательном рассмотрении траектории, которые идут параллельно поверхности большого объекта, имеющего сильное гравитационное притяжение, идут вверх, затем искривляются и, в конечном счёте, отклоняются *прямо вниз*. Какие-то близкие к земле снаряды просто падают вниз до точки достижения поверхности, и поэтому несообразительные упускают этот момент. Но траектории, заснятые на видеоплёнку и исследованные кадр за кадром, показывают такой сценарий:

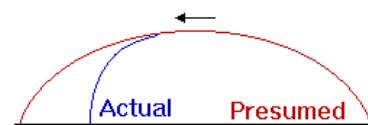

- Объект стремится лететь по прямой линии в том направлении, которое было ему сообщено и в котором придан импульс.
- Так как гравитационное притяжение действует со стороны, то прямая линия превращается в кривую, поскольку сила тяжести накладывается на траекторию объекта. Магическая кривая является, фактически, сочетанием линейного момента и снижения в результате воздействия гравитации.

- После того, как объект достигает высшей точки траектории, линейный момент больше не направляет объект в сторону от гравитационного гиганта, теперь объект направлен в сторону гиганта. Это – важная поворотная точка, а не просто игра слов, поскольку, начиная с этой точки, объект обнаруживает, что его линейный момент и снижение из-за гравитации объединены, и поэтому под действием этой комбинации сил он направляется прямо вниз.

Облако Оорта

А, теоретическое облако Оорта! Также как и мифические Кварки – дайте им имя, и они станут реальными. Они *не* являются реальными. Люди полагают, что кометы просто случайно попадают туда, и иногда захватываются в повторяющийся цикл. Люди размышляют над происхождением комет. Большинство комет, посещающих вашу Солнечную Систему, возвращаются потому, что они *возникли* здесь, во время дробления планет, вызываемых периодическими проходами 12-й Планеты, например. Взгляните на сущность вашей Солнечной Системы, состав и форму планет. Как могли образоваться кометы, которые, по существу, являются бесформенными глыбами льда? Земля некогда была водной планетой, но потеряла большое количество своей воды в результате столкновения с путешествующей лунной 12-й Планеты. А куда, вы полагаете, делась вся эта вода?

Периодические Кометы

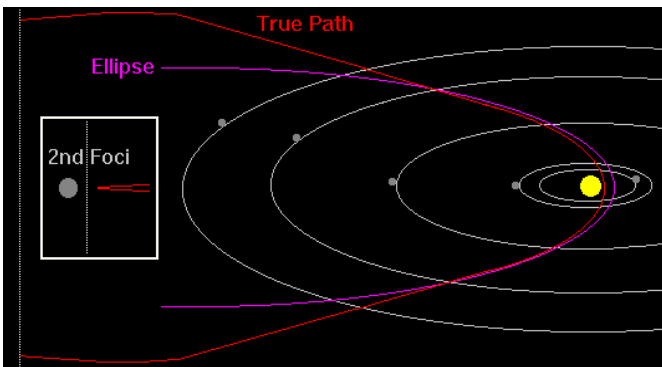

Периодические кометы, влекомые к Солнцу, направляются к нему, но проходят мимо вследствие такой же чувствительности к солнечному ветру, который заставляет окружающее их облако пыли и газов сдуваться в сторону от Солнца. Люди считают, что на крошечные частицы солнечный ветер будет воздействовать больше, чем на большие частицы, но это предположение неправильно. Если бы это было так, то как объяснять продолжающееся существование Пояса Астероидов, в котором имеется мусор любых размеров не затрагиваемых, по-видимому, солнечным ветром. Малый объект может потерять скорость быстрее, чем больший объект, из-за различий в гравитации, но если они чувствительны к солнечному ветру, то происходит одинаковый эффект, – они отталкиваются в равной степени. Кометы, которые (в конце концов) достигают Солнца, имея совершенно повторяемые траектории вокруг Солнца, теряют достаточно много водяного пара, так что соотношение веществ в их составе выравнивается за счёт отталкивания солнечным ветром. Короче говоря, они теряют своё прикрытие. Они с ускорением подлетают из внешнего космоса, но в *это* время не меняют направление, уходя наружу, а сталкиваются (с Солнцем). Фактически, кометы заканчивают свои орбиты, приближаясь во время этого процесса всё ближе и ближе к Солнцу.

Если существует такая отталкивающая сила, как солнечный ветер, дующий навстречу комете, то после подхода она поворачивает наружу, и поскольку ее скорость при входе в Солнечную систему возросла, она снова меняет курс. Увеличивающаяся скорость комет позволяет им продвигаться, несмотря на некоторую чувствительность к солнечному ветру. Поэтому они бы-

стро облетают вокруг Солнца, держась от него на расстоянии, если испытывают, по существу, пагубное воздействие от ветра, против которого они не могут продолжать продвигаться ближе.

Солнечный ветер равномерен, при приближении к Солнцу на каждую единицу расстояния его влияние возрастает на одинаковую величину. Дистанция, которую поддерживает комета, не объясняется такими аналогиями, как автомобиль, сталкивающийся с кирпичной стенкой, или ныряльщик, входящий в воду, или даже человек, идущий в ураган. Комета *сносится* в сторону, так как приближается, идя в направлении наименьшего давления, наименьшего сопротивления, (при данном направлении её движения – прим. перев.), в то время как она всё ещё стремится к Солнцу. Положение каждой точки траектории, где достигается это равновесие, зависит от скорости кометы, которая постоянно увеличивается – тем больше, чем ближе она подбегает к Солнцу, и увеличивается также интенсивность влияния солнечного ветра. В каждой точке орбиты действуют эти определяющие величины. Когда комета находится во внешнем космосе, её скорость относительно равномерная, и поэтому она плавно соскальзывает в сторону, а не приближается прямо к Солнцу. Когда же она входит в вашу Солнечную Систему, происходит обратное – скорость преодолевает натиск солнечного ветра, поэтому движение кометы изгибается к Солнцу, но эти два фактора действуют всегда.

Совершенно очевидно, что некоторые кометы – периодические, поскольку они регулярно, через определённое количество лет, появляются снова, приближаясь с того же самого направления, делают разворот внутри Солнечной системы в том же самом месте, покидают Солнечную Систему в том же направлении и имеют тот же самый предсказуемый вид. Но кометы, которые имеют большой период, были зарегистрированы в прошлом таким способом, который оставляет много неясностей. Если астрономы в том самом тысячелетии считали, что Солнце летает по орбите вокруг Земли, то насколько точными могут быть их записи? И как узнать, что возвращается именно предыдущая комета, даже если она приближается с того же самого направления? Возможно ли, что одинаковую траекторию прохода через Солнечную Систему имеет больше чем *одна* комета? Люди всего лишь недавно оставили позади Тёмные Века средневековья, и если бы были искренними, то признали бы, что они только гадают. Разве эти кометы отмечены? Есть ли у них точное основание для сравнения? Как они делают заключение по карандашному эскизу, сделанному кем-то в старину?

- Люди думают, что если человечество узнаёт кометы, поскольку они вырисовываются в каком-то направлении, заявляя о себе ещё тогда, когда они лишены газов, поскольку они только входят в Солнечную Систему, то ученые человечества *знают*, где была комета, и знают, какова была её орбита. Они этого не знают. Они не могут обнаружить эти крошечные темные пятна, когда те летят во внешнем космосе. Когда учёные улавливают от них свет, в орбитах комет уже учитывается их чувствительность к солнечному ветру. Эта кривая действительно начинается вне Солнечной Системы, этот факт астрономам известен.
- Люди думают, что орбита кометы поддерживается инерцией. Из всех факторов, воздействующих на крошечную комету, которая приближается к Солнцу, сила данной инерции не является господствующей. Любого ребёнка, который бросит мячик и будет наблюдать его падение на Землю, когда он летит по своей траектории, может это ощутить. Стрелки учитьвают это при попытке поразить свою мишень, прицеливаясь несколько выше прямой траектории, чтобы учесть падение. Инерция – это *следствие*, а не причина. Что вызывает импульс, если не гравитация. Мяч, брошенный в космосе, где поблизости нет никаких гравитационных влияний, будет продолжать лететь быстро, но гравитационное притяжение, действующее сзади траектории, его замедлит. Когда комета оставляет вашу Солнечную Систему, она направляется вдаль, по существу, по прямой линии. Гравитация, действующая позади кометы, замедляет её, и поэтому импульс исчезает.

- Люди видят в орбите кометы только то, что является, по существу, конечным результатом или, по крайней мере, ту часть орбиты, которая включает гравитацию Солнца. Положение крошечной кометы, – темной, пока она не войдет в Солнечную Систему, где комета вспыхивает под влиянием Солнца, не может быть определено людьми в то время, когда она находится во внешнем космосе. Они считают, что когда комета летит во внешнем космосе, орбита *шире* или, по крайней мере, так широка, как это представляется, когда комета становится видимой. Это не так. Как мы детально объясняли процесс входа 12-й Планеты в Солнечную Систему, кометы стремятся к Солнцу, и если они испытывают влияние любого фактора, направленного в другую сторону от Солнца, то корректируют свою орбиту в эту сторону. Далее, поскольку они близки к Солнцу и затянуты хваткой гравитационного притяжения этого гиганта, то ускоряются, возрастающая скорость позволяет им подойти ближе. Люди видят только ту часть орбиты, где первоначальная корректировка параметров, действующих в сторону от Солнца, уже произошла. Они видят лишь половину изображения.

Человеческое утверждение, что длинная орбита может быть определена, исходя из угла входа параболической кривой, является, следовательно, абсурдным. Некоторые кометы с большим периодом имеют несколько фокусов, а некоторые – только один. Как маленькому человеку, вглядывающемуся с планеты, которую он не может покинуть, чтобы выглянуть за пределы Солнечной Системы, которую он никогда не оставял, узнать, сколько фокусов имеет та или иная комета? Так как парабола и даже эллипс сглаживается, по существу, в прямую линию, как они могут узнать, насколько далеко идет эта прямая линия перед тем, как будет осуществлен разворот? Ему этого не узнать. Об этом можно только *гадать*.

Эфемериды

Эфемериды (таблицы проекций подвижных небесных тел – комет и планет на эклиптику, составленные на определенный период – *прим. перев.*) – это наилучшая попытка человечества предсказать поведение комет. Они учитывают направление и скорость кометы, установленные при первом наблюдении, и рассчитаны на основании математических формул, истинность которых доказана траекториями предыдущих комет. Большее время они работают. Когда этого не происходит, астрономы говорят себе, что начал действовать переменный фактор такого типа, как гравитационное притяжение ближайшей планеты, или вести себя ненормальным образом её заставило что-то внутреннее, находящееся в пределах кометы. Эфемериды считаются правильными. Но они не соблюдаются. Люди подкрепляют их формулами для объяснения движения планет и силы тяжести на поверхности их планеты. Они примеряют одну теорию за другой, пока одна из них не будет казаться работающей большую часть времени. Тогда они поздравляют себя в достижении окончательного ответа, который останется основанием для расчётов до тех пор, пока он будет *не* в состоянии ответить на некоторые физические явления, новые для их сферы.

Человеческое понимание Орбитальной Физики *Orbital Physics* основано на том, что они наблюдают. Люди подкрепляют это понимание своими математическими теориями, основанными на том, что они видят. Таким образом, когда они чертят орбиту прослеживаемого объекта знакомым способом, то делают это довольно хорошо. Но это *не* означает, что математическое описание верное или точное. Это означает только то, что их описание до настоящего времени в основном работало успешно. Мы не говорим, что уравнивания людей будут не в состоянии предсказывать орбиты комет. Мы лишь говорим, что понимание основы для определения *полной* орбиты кометы не завершено. Мы говорим, что теории о том, откуда исходят кометы, неправильны. Мы говорим, что объяснение того, почему не все кометы часто посещают Солнце, ошибочны. Если почтальон каждое утро приходит приблизительно в 10:00 часов, ребёнок может составить любое число сложных теорий относительно того,

зачем и почему маршрут почтальона таков, как оно есть. И если на следующий день почтальон появляется вовремя, ребёнок поздравляет себя (с тем, что оказался прав).

Эфемериды прежде всего предполагают, что кометы, привлекаемые к Солнцу, стремятся к нему, но промахиваются. Какая бессмыслица! Почему же они промахиваются? Может, Солнце съезжает с их пути? Если планета такого размера, как 12-я Планета, также стремится к Солнцу, но промахивается из-за отталкивающей силы, то меньшие по размеру кометы не имеют нужной массы, чтобы вызвать у Солнца отталкивающую силу. Малые кометы промахиваются потому, что по природе содержат такие элементы, которые чувствительны к солнечному ветру, и могут приближаться близко к Солнцу не в большей степени, чем человек может ходить навстречу ураганному ветру, дующему в полную силу. Не является ли это формой отталкивающей силы? Эта сила отличается, поскольку отталкивающая сила вызывается у *обоих* тел, вовлечённых в возможное столкновение, а чувствительность кометы к солнечному ветру – это результат драмы, разыгрываемой только в самой комете. По существу, элементы солнечного ветра, относящие комету в сторону, сохраняют её от Солнца на той дистанции, которую она поддерживает. Почему солнечный ветер не смещает так Землю и другие планеты, или обломки в Поясе Астероидов? Он смещает, но планеты при их размере ему сопротивляются, а у обломков из Пояса Астероидов нет такой чувствительности, которую имеют кометы. Это, фактически, единственная причина, по которой они остаются обломками, а не *становятся* кометами.

Средневековье

В конце средневековья человек полагал, что Земля плоская и, что небеса вращаются вокруг Земли. Свидетельства, которые противоречили этим предположениям игнорировались до тех пор, пока их *вес* не стал настолько тяжел, что это удобное предположение было разрушено. Как вообще могла появиться теория о плоской Земле? Человеку сегодня эта теория кажется смешной, но когда она развивалась, линия горизонта всегда казалась краем плоскости, так, что это было первым выводом младенца. Но не факт что звезды, перемещающиеся по небесам и способ, которым это увязывалось с моделью солнечной системы, не озадачивали его. Ребенок предполагает, что мир вращается вокруг него, и неохотно позволяет этому уйти. Дополнительное объяснение, что небеса танцевали для его развлечения, подходило его мировоззрению. Разве Солнце не встает, когда он отдохнул и не заходит, когда он утомлен? Все служит его потребностям, несомненно.

Разработка математического описания траекторий и орбит происходила в возрасте, когда человек не имел возможности заглянуть за пределы Солнечной Системы с помощью мощных телескопов на орбите, и когда не существовало замедленной видеосъемки. Единственными *полностью* известными орбитами были орбиты известных планет, которые обнимают Солнце, и поскольку модели были составлены чтобы соответствовать этим орбитам, то орбиты удовлетворяют модели. Объяснение для комет или соответствует модели или нет. Когда они соответствуют модели, вне зоны их видимости, они подразумеваются имеющими орбиту, продиктованную моделью. Если они не соответствуют модели, то они одеваются в математические кривые, параболы или гиперболы, которые дают достаточное приближение, чтобы позволить каждому идти домой в конце дня, чувствуя удовлетворение собой. Поскольку концепции со временем имеют тенденцию укрепляться, молодежь принимает за абсолют то, что проповедуют их старцы, Земля больше не плоская, и небеса более не вращаются вокруг Земли, но все орбиты, несомненно, эллиптические.

Когда замедленное видео продемонстрировало, что восходящая сторона траектории не является зеркалом нисходящей стороны, то эти факты не изменили теорий, преподаваемых молодому поколению. Зачем менять удобный инструмент, который работает для каждодневных приложений? Достаточно близко и из-

менения потребовали бы переиздания всех этих книг! Факт, что нисходящая сторона траектории сочетает толчок вперед со снижением гравитации был отмечен теми, кто глубоко размышляет о таких вопросах и известный, но широко не преподаваемый факт. Для большинства, Земля – все еще плоская, поскольку им не говорили иного и они не склонны сомневаться в этом. Где правило траектории в большинстве стоит ненарушенным, правила эллиптических орбит вызывают даже меньшее количество сомнений. Человек видит танец звезд, но есть так много переменных, входящих в игру, в которых он, в лучшем случае, сомневается, что стрелки сомнения редко начинают ход. И, все же, стрелки существуют.

Там, где орбиты аккуратны относительно их центра гравитации, имеется небольшое противоречие между ними и тем, как человечество определяет их законы гравитации и движения. Это не законы, конечно, но сложные описания того, что они наблюдают. Трещины в законах, однако, существуют всегда. Если гравитация уменьшается с расстоянием, но расстояние достигается со скоростью, тогда объект на аккуратной эллиптической орбите кажется логичным объединением законов гравитации и движения. Ускорение во время сближения, бросок назад, и скорость несет тело в удаление, где уменьшающееся напряжение гравитации замедляет его так, чтобы брало господство искривление движения в сторону. Теория пригодна для наблюдаемого человеком и потому не была подвергнута сомнению до возрастания возможностей его наблюдения. Крошечные кометы замечались человеком в прошлом только тогда, когда они показывали блестящее шоу при проходе вокруг Солнца и лишь *недавно* стали наблюдаться в деталях в время этого прохода.

Регулярные кометы не проскакивают мимо так, как в проходящем теле. Они находятся в орбите, выполняя большую часть круга относительно Солнца. В отличие от планет, чей центр гравитации точно в центре, кометы ведут себя так будто их центр гравитации – не Солнце. Эллиптическая орбита планет такова, что если мы были бы должны исследовать расстояние от Солнца, различие в любой точке траектории будет небольшим. Они скорее круговые. Орбиты комет, однако, совершенно иные. Они больше похожи на лопасть, чем на глаз. Чтобы соответствовать законам гравитации и движения, комета должна увеличивать скорость поскольку она оставляет Солнце, таким образом объясняется увеличение расстояния. Однако внимательное изучение показало, что это не имеет места. Комета движется быстрее всего когда она близко к Солнцу, и замедляется при удалении от того, что считается его гравитационным владельцем. Замедление *предшествует* выходу, приводя, таким образом, самодовольные предположения человека в ужас.

Кроме того, расстояние, на которое удаляются кометы, и кривая их движения теперь могут исследоваться там, где в прошлом они были недостижимы. Они идут по существу прямо, а *не* по ожидаемой кривой. Таким образом, расстояние от Солнца, где они должны были бы закончить эллиптическую кривую невероятно велико и оспаривает законы гравитации и движения. Расстояние, где эллиптическая кривая восстанавливается, слишком велико, и кривая во время пути назад слишком похожа на прямую. Вместо того чтобы иметь дело с этой новой информацией, большинство ученых предпочитают свой комфорт новому знанию. Изменения отвергнуты, и для многих Земля – все еще плоская.

Противоречия

Длинная эллиптическая орбита находится в противоречии с человеческими теориями, описывающими траекторию, нисходящая часть которой повторяет восходящую. Периодически возвращающиеся кометы двигаются по существу по прямой линии, удаляясь от Солнца, линия параллельна и очень близка к той, которая была бы проведена из самого центра Солнца. Человеческие теории таких траекторий на Земле констатируют, что объект,двигающийся по существу по прямому восходяще-

му пути возвращается из того же места, опускаясь вниз по кривой, зеркально повторяющей восходящий путь. В противоречии к этому объяснению, удовлетворенные люди не находят ничего странного, когда кометы повторно входят в Солнечную Систему на большом расстоянии от места, где они ее покинули. Объяснения, данные людьми для этого противоречия в их логике – Волшебный Эллипс. Эллипс определенно не нуждается в объяснении. Когда требуется описать силы, которые управляют эллиптическим движением, люди предлагают техническое описание эллипса. Они описывают это, но не объясняют.

Длинная эллиптическая орбита находится в противоречии с человеческой теорией гравитации, которая описывает гравитационное усилие, быстро уменьшающееся с расстоянием. Там, где временная орбита вокруг Солнца имеет объяснение устойчивым гравитационным воздействием Солнца, это же объяснение используется и для кривой, по которой, как они требуют, движется возвращающаяся комета и на большом расстоянии. Люди отказываются даже рассматривать это противоречие, попадая снова в объяснение Волшебства Эллипса. Их ответ, подобно коту, который перестает умываться, когда встревожен – предложить все больше и больше деталей в математике, которую они используют, чтобы рисовать или описать эллипс.

Кометы, названы они людьми возвращающимися или не возвращающимися, занимают, однако, только временно орбиту вокруг Солнца. При этом они движутся быстрее всего при входе в эту кривую, и идут медленнее, когда они удаляются от Солнца.

- Это поведение находится в прямом противоречии любимому объяснению почему кометы оставляют Солнечную Систему, где и когда они набирают скорость убегания, которая, когда комета удаляется, медленнее, чем когда она приближается. Это недавно изученный факт, с которым человечество все же должно иметь дело. Атмосфера уменьшает способность человека видеть детали рядом с Солнцем, поскольку солнечные лучи рассеиваются в ней, создавая путаницу. Аналогично, когда комета находится на темной стороне Земли, расстояние до нее в момент удаления не может быть измерено точно. Это драма, когда комета идет вокруг Солнца, протянувшись по небу, кто-то смотрящий на нее в течение *дня* может измерить ее скорость. Но когда кто-то измеряет скорость в течение ночи, он видит хвост кометы, и измерение скорости не может быть точным. Спутники и Хаббл – это новая возможность подняться выше атмосферы, что позволяет человечеству получить более ясную картину. В частности того промежутка времени, когда комета изменяет свою короткую орбиту на удаление. Комета замедляется *прежде*, чем начинает удаляться, в прямом противоречии математике человека.
- Аналогично возмущения другими планетами не объясняют, почему комета удаляется именно так, и даже такая известная комета как комета Галлея регулярно удаляется из той же позиции несмотря на значительные различия в положении планет в каждом случае. Человеческие астрофизики даже не пытаются рассматривать это, поскольку это причиняет слишком много дискомфорта. Любимая тактика при столкновении с этим противоречием – нарезать орбиту кометы на крошечные участки, и сосредоточиться на точке, где комета убегает, и затем добавить нечто магическое и безымянное, что возмущает комету так, чтобы она смогла удаляться.

Ньютон

Примечание: записано во время дебатов на sci.astro в 2001 году.

Для крошечного объекта, такого как падающий с утеса скалолаз, расстояние до Земли не достаточно, чтобы создать ситуацию равенства восходящего и нисходящего потока гравитационных частиц. Разве спутники не размещаются вашими астрофизиками на расстоянии, чтобы их поведение соответствовало

Ньютоном, и не удерживают ли они дистанцию от Земли предположительно благодаря своей скорости? То, что Ньютон, не зная, включил в свою математическую формулу, это равновесие восходящего и нисходящего потока гравитационных частиц. В действительности, если объект *не* находится на расстоянии, чтобы создать это равновесие, он падает отвесно на гравитационный гигант или подвержен притяжению со стороны другого проходящего, либо соседствующего гравитационного гиганта. Поэтому те орбитальные объекты, которые вы исследуете, должны *быть* исследованы на предмет равновесия нисходящего и восходящего потока частиц. Таким образом, Ньютон и его последователи в своих уравнениях орбиты отрицали влияние гравитационных частиц, поскольку всё, что они видели, казалось соответствующим его уравнению!

Абсолютные Значения

Абсолютные значения, такие как математический ноль, которые являются вымыслом математиков, и используемые для того, чтобы сделать их формулировки работающими, реально не существуют. Абсолютный вакуум – это вымысел физиков, добивающихся, чтобы работали их формулировки. Под этим мы имеем в виду, что абсолютные значения каких-либо параметров в физическом мире не существуют. В любой данной точке физического мира имеется большая или меньшая масса, уровень, но они никогда не отсутствуют совсем. Абсолютный ноль – теоретическая температура, при которой движение всех молекул останавливается, также никогда не достигается. Во всём этом не корректны ни математики, ни физики, и любые формулировки, которые требуют существования таких факторов, по существу, неправильны.

Математические Доказательства

Относительно взаимосвязей у людей существует каверзный вопрос – что появилось сначала, цыпленок или яйцо? Ну хорошо, конечно, это был цыпленок, который сначала постепенно развился до такой стадии, что задолго до того, как он вырос, молодым был заключён в оболочку, чтобы затем уже стать цыпленком. Сначала появился опустившийся на дно водоёма детёныш, как это делают рыбы и лягушки, так что предшественник цыпленка возник первым. Когда выявлена математическая модель, люди используют для неё множество формул, чтобы описать свой мир, надеясь, что мир будет действовать в соответствии с их формулами. Начиная с вычисления простых схем, математические описания становились всё более сложными, поскольку они без конца корректировались, пока ещё один аспект природы не оказывался охарактеризованным. Когда математика используется как инструмент, и её истоки осмыслены, то если специфическая модель, применённая к природному явлению, *оказывается не пригодной*, никакого конфликта в самой математике нет. Проблема заключается в понимании математической модели. Но точно также существует путаница с цыпленком или яйцом, большинство людей не могут ответить, что появилось *первым*. Они настаивают на том, что математика священна, и упрямо отказываются иметь дело с расхождениями, которые возникают при таком подходе.

Для некоторых математика стала религией.

Математика строится на самой себе таким образом, чтобы концепции, применяемые к явлению, продолжали действовать и никогда не отвергались. Формулы, которые приемлемо описывают ситуацию, никогда не отбрасываются, если измеренные величины грубы, а закрепляются в качестве норм, которые при опровержении будут защищаться. Творчество в математике равно нулю, так что блестящие озарения такого типа, как были у Эйнштейна, скорее подвергаются насмешке, чем обсуждаются. Таким образом, та же самая математика может быть обременена абсурдом, и в такой же степени наполнена прозрениями,

и поэтому регулярно избегает какого-то определённого ярлыка. Зетов часто спрашивают, что в человеческой математике *неверно*, или как сделать её *правильной*. Откровенно говоря, правильная математика обсуждаться сейчас не будет, поскольку это может направить человечество на такие пути, вступать на которые они ещё не должны. А в отношении того, что неверно, мы предложили бы простое упражнение. Взгляните на проблему с совершенно новой точки зрения и уловите ту математику, которая, как вам кажется, могла бы её объяснить. Сравните то, что вы изобразили на бумаге с традиционными формулами. Какие получились отличия? Как насчёт традиционной математики, втискивающей проблему в традиционную модель? Мы предвидим, что вы обнаружите, что за долгую историю существования, продвигающуюся вперед, невзирая на всё происходящее, некоторые формулы были представлены человечеством в общеизвестном "математическом" виде. Позволили бы вы себе, чтобы вас лечили так, как лечили пациентов ваши доктора, – кровопусканием и голоданием, или вскрытием черепной коробки? Допустите ли, чтобы женщина умерла в криках при родах, вместо того, чтобы подвергнуть её кесареву сечению? Перестанут ли доктора мыть свои руки, если спонтанное заражение возникает, а бактерии не существуют?

Математические доказательства *не* являются "доказательством". Математические доказательства демонстрируют только то, что получаемые в результате числа могут быть поставлены друг другу в соответствие. Фактически, в этом можно быть уверенным, если точно гарантировать, что составляющие компоненты, входящие в формулы, берутся из одного и того же используемого множества. Другими словами, если строить игрушечный город из стандартных блоков лего, то можно сделать всё, что угодно, соединяя их друг с другом, если все лего-блоки имеют одинаковый размер или кратное число этих размеров. Чтобы создать все эти соединения, нужно только выбросить все, что не *подходит*. Это, фактически, то же самое, что люди делают со своими математическими "доказательствами". Когда что-то не пригодно, они заменяют это другой лего-частью, одной из соответствующего используемого множества, и становятся тогда довольными собой. Они ничего не доказали. Они только применили свою математику, чтобы подобрать формулу, и в *этом* они тоже не так умелы. Противоречия накапливаются бок о бок с крупными университетами, где студентов просят не очень приставать с вопросами к профессорам, которые могут продолжать оставаться самодовольными. Заплатите только за ваше обучение и заткнитесь.

Вектора

Люди придают слишком много значения тому, что они называют вектором скорости, который является только математическим образом. Движение астероидов, комет или планет имеет причину. И она не в том, как часто считают люди, что движение возникло по каким-то причинам давно и тела только следуют ему. Движение это не правило! Движение – это результат, а не первичная сила. Люди трактуют движение так, как будто оно стоит особняком от всех других факторов. (По научным представлениям движение – это форма существования материи, оно присуще ей – *прим. перев.*) Что *вызывает* движение? Все виды движения – это следствие – от желудка, падающего с дерева, или ветра, колеблющего ветви, поскольку воздушные массы перемещаются, чтобы давление в разных зонах выровнялось, до движения планет по своим орбитам.

Ветерок, который немного склоняет молодое деревце, не *оставит* это деревце изогнутым, когда он прекратит дуть. Точно также объект может быть остановлен даже по ходу движения, но только на мгновение. Затем его приведет в движение тот же самый фактор, который на него действовал вначале, поскольку движение определялось гравитационным притяжением близлежащих объектов, и *эти* объекты никуда не двигались! Объект будет оставаться неподвижным в пространстве по одной из двух причин. В отсутствие гравитации от внешних влияющих тел у объекта нет вообще никакой причины перемещаться, и он

остаётся неподвижным только потому, что нет никакого зова, чтобы делать иначе. У него нет инерции или нежелания двигаться. Объекты имеют инерцию, когда они захватываются во власть гравитационного влияния, а чаще всего – во власть *нескольких* гравитационных влияний. Следовательно, когда предпринимается изучение движения, то для объекта и его скорости будет эффективным только такое ограничение условий исследования, когда все другие факторы сохраняются устойчивыми.

Квантовая механика

Одновременно с пониманием, что атомы были сформированы из частиц различной природы – субатомных частиц – возникла наука о квантовой механике. Вещества сравнивались и измерялись, рассчитывался электрический поток – степень внедрения частиц, необходимая для того, чтобы вызвать заметный разрыв связанных друг с другом атомов, и всё это вошло в подобающую таким исследованиям науку – квантовую механику. То, что является помехой для получения данных, входящих в формулы – это недостаток у человечества знания вообще о субатомных частицах и множестве разных типов, которые вызывают существующие энергетические волны. Если попросить вычислить количество воды, требуемой для вращения водяного колеса с данной скоростью и в течение данного периода времени, но не будет сказано, что иногда температура будет опускаться ниже точки замерзания или что в другое время вода будет течь в обратном направлении, то расчёты постоянно будут неверными.

Квантовая механика выявляет неизвестные факторы из сопоставления данных, полученных при тщательном наблюдении, так что формулы являются результатом наблюдения данных и их изменений, а не получены из теории. В этом смысле они точны, но если в теоретическом аспекте наука становится безудержной, когда ожидается, что данные, привязываемые к наблюдаемым фактам, стоят после теории на втором месте, – факты будут следовать за теорией. Наш совет – придерживаться наблюдений, которые вы в чём-то получили, по крайней мере – как способом (для получения выводов).

Кручение

Кручение – это явление, которое встречается в природе регулярно и часто наблюдается на Земле, от больших вихрей, которые формируются в ураганы, до маленьких торнадо, образующихся в центре воды, вытекающей в сток. Тот факт, что подобные завихрения перемещаются в *разных направлениях*, после того, как они образуются выше или ниже экватора, свидетельствует, что на них воздействуют внешние факторы. Процесс кручения наблюдается в случаях, когда объект не ограничен в своём движении. Воздух и вода текучи, но вращающиеся волчки или фигуристы на льду также демонстрируют этот феномен. Теоретическая скорость кручения в центре вращающегося объекта самая быстрая, (если объект текучий – *прим. перев.*) – фактор, легко отмечаемый при сравнении скорости ветра во время урагана с той, что в центре торнадо. Но почему возникает различие?

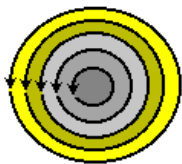

Завихрение (воздушных и водных масс – *прим. перев.*) на поверхности Земли отражает то, что происходит в ядре Земли. Если бы Земля не вращалась, и её ядро перемещалось, чтобы уйти от влияния или притянуться к другому веществу, находящемуся в Солнечной Системе и за её пределами, то вращение происходило бы только под влиянием различных отталкиваний или притяжений, которые вращающийся объект испытывает от своего непосредственного соседа. Все объекты на поверхности Земли испытывают эти же самые влияния ядра Земли, но они не очевидны, вследствие отсутствия текучести или свободы дви-

жения. Кручение в объекте развивается медленно, и становится очевидным для человека только тогда, когда достаточно развилось. Поэтому вода в водопаде закручивается, но вода у подножия водопада не может влиять на воду у вершины, так что вращение не имеет целостную структуру. А вращение воды в стоке согласуется с вращением, происходящим наверху, путём влияния на воду наверху стока, оказываемого по пути наименьшего сопротивления, и поэтому в сливе воды образуется маленький торнадо.

Кручение происходит быстрее, когда вращающийся объект узок, поскольку кручению противостоит меньше факторов, (вернее величина сопротивления от этих факторов – меньшая – *прим. перев.*) Большая воздушная масса такого типа, которая движется во время урагана, распространяется над большей площадью ядра Земли, и поэтому побуждению к движению вместе с ядром противостоит тот факт, что одна из внешних границ массы, – та, что со стороны полюса, – согласуется с движением частей ядра, которые движутся *медленнее*, чем другая внешняя граница, – которая находится со стороны экватора. Поэтому при данном импульсе маленькие волчки могут вращаться быстрее, чем большие, и фигуристы обнаруживают, что они могут крутиться быстрее, если уменьшают свой внешний размер, приближая свои руки к телу и прижимая их к себе.

Статистический Анализ

У людей есть высказывание, что статистика может лгать, потому что с числами можно манипулировать как угодно, чтобы поддержать любой аргумент. Если кто-то хочет показать, что население не голодает, он откорректирует тот порог, когда наступает голод. Если возрастающий ряд чисел в одной группе выглядит не так хорошо, выбирают другую группу. Если среднее число слишком мало или велико, продвигаются вдоль среднего уровня, и устраивают так, чтобы отбросить верхнее или нижнее показание. Статистика, собранная честно, может создать такое сильное заявление, как никакое другое, но выполненная непорядочно – вводит в глубокое заблуждение, потому что круг читателей искренне *полагает*, что числа, например, быстро растут.

В эру увеличивающегося бедственного положения правительства хотят, чтобы статистика количества бездомных, безработных и незастрахованных *выглядела* процветающей. Таким же образом, корпорации, желающие обмануть потребителей или своих акционеров, отбрасывают из вычислений неприятное и надеются, что никто не посмотрит на них слишком внимательно. Однако их статистика также всё чаще оспаривается. – "Что в неё было включено?" "Как вы получили такие данные?" Возникает затруднение. Чтобы выйти из этого положения, нужно просто сделать формулы более сложными. Тогда обычный человек не сможет их понять, и факторы могут обсуждаться без конца. Один из приёмов – как теоретическая возможность, когда никакой другой возможности фактически нет, – сделать так, чтобы фактор превратился в ничто, в ноль. Другой прием – перескочить через интервал значений, взяв только сумму точечных значений вместо суммирования *всех* данных. Если перескакивание через данные в одном интервале не даёт желаемых результатов, пробуют другой интервал. Работа для непорядочного статистического аналитика – на целый день.

Путешествие во Времени

Путешествие во Времени – это тайна, которую полностью мы вам объяснить не можем. Это зависит не от нашего или вашего желания, а обусловлено правилами, которым мы должны следовать. Эти правила выше Совета Миров. Эти правила не могут служить предметом какой-либо сделки. Однако мы можем передать вам некоторый смысл того, что происходит. Кроме этого мы не можем почти ничего сказать, пока вы не достигните 4-й Плотности.

Время течёт линейно только в вашем понимании. Это не то, чем оно кажется. Ваше ощущение того времени, которое линейно во Вселенной, поддерживается тем, что вы наблюдаете – часы, выполняющие в кажущуюся синхронизацию; движение планет, которое предсказуемо; имеете свидетельство других людей, с которыми вы взаимодействуете, тоже наблюдающих тот же ход времени, что и вы. Однако, время – это только фактор, и как таковой, при введении его в математические вычисления, может на них влиять наряду с другими факторами. Вселенная – это результат такого огромного математического вычисления. В той части мира, в которой вы живете, условия достаточно устойчивы, и фактор времени никогда не изменяется в такой степени, чтобы это было отмечено. Это заставляет вас думать, что время – постоянный фактор. Но он не постоянен. Мы понимаем, как с ним связаны другие факторы, и как их изменить, чтобы фактор времени изменился в соответствии с нашим желанием.

Проблема перемещения во времени является запутанной для людей, которые смотрят кинофильмы, где участники входят в будущее, а также в прошлое. Почему бы так не могло быть, поскольку если можно перемещаться в одном направлении, то разве нельзя в другом? В будущее путешествовать никто не может, за исключением тех случаев, когда это делается на небольшое удаление, самое большее – на часы. Скачок в будущее – это выдумка. Можно путешествовать в прошлое, поскольку оно – след, отмеченный в материи Вселенной, пряха, которую можно распускать и переплетать, канат, который протягивается в обратном направлении в бесконечность. Прошлое имеет маркеры. Точки схватывания. Они были образованы тогда, когда будущее еще не было сформировано. Пространственно-Временной Континуум – это выражение употребляемое довольно часто. Это просто способ формулирования того, что может быть в разных местах или в пространстве, в зависимости от времени, и эта материя через какое-то время оставляет (непрерывный) след или континуум. Вы можете сравнить Пространственно-Временной Континуум с нашим термином "пряжа" – заплетаящаяся и расплетаемая, который мы считаем более точным, поскольку он относится к плетению, которое происходит в действительности.

Что бы произошло, если бы кто-нибудь возвратился вдоль личного каната, распутывая его, и изменил обстоятельства, окружающие этот канат. Изменило бы это настоящее, и таким образом – будущее? Да, но не в такой степени, как это показано в кино, где люди исчезают мгновенно, как свет, и дома пропадают из виду и даже из памяти всех людей. Как это могло бы произойти, если каждое из этих происшествий состоит из многочисленных прядей, переплетённых в разных направлениях, и изменить их все невозможно. Что происходит фактически, если кому-нибудь будет разрешено возвратиться во времени и произвести какое-то изменение, – это то, что будущее при этом, по существу, останется прежним. Мы говорим – по существу, поскольку изменение произойдёт, но из-за взаимных переплетений с другими прядями, оно будет приглушено. Совет Миров строго контролирует перемещения во времени, поскольку если каждый начнёт возвращаться во времени и при этом на самом деле действовать, начали бы происходить изменения.

Примером мог бы послужить ребёнок, рождённый с генетическим дефектом. Если пойти по ходу каната к моменту зачатия и изменить нить ДНК, влияющую на дефект, ребёнок будет рождён здоровым. Однако, в каждую секунду, которая тикает с момента зачатия, это усложняется, поскольку начнётся плетение каната. В три месяца плод имеет такой канат взаимодействия с телом матки матери, её кровью и структурой ДНК, что простое изменение генетической структуры плода становится недостаточным. В действие входит всё многообразие переплетений, и дефективность при рождении будет в некоторой степени всё ещё представлена. Чтобы произвести лечение в три месяца, нужно также тщательно копаться в прядях, которые вплетены в материнскую систему, матку, и даже снаружи области, окружающей мать и ребёнка. Всё это довольно запутано. Если дело обстоит так, почему Совет Миров хлопочет о том, чтобы быть на страже при перемещении во времени? Если даже

изменения тонки, но когда их делают систематически, они могут повлиять на всё. Так же сильно, как новый план, за который может приняться начальник, руководящий подчинёнными, выполняющими никогда нескончаемую рутину, на которую будет влиять то, что было предписано, нарушения равновесия достаточно, чтобы начальник получил нужный стоящий результат (заведённый порядок будет нарушен).

Не принадлежит ли какой-то момент настоящего другому будущему и одновременно – другому прошлому? Если мы сегодня путешествуем назад, не будут ли нас считать визитёрами из будущего? И в этом контексте, если бы, гипотетически, Земля принимала визитёров, утверждающих, что они из будущего, не означало бы это, что мы вообще не настоящие, и что будущее для нас, следовательно, было написано? Эта путаница может быть улажена, если понять, что на Земле визитёров из будущего *нет*, независимо от того, как это могло бы быть установлено. Непонимания встречаются во время сеансов истинного ченнелинга (реального вхождения в контакт), и пример того, что в будущем будет более распространено, может быть неверно истолкован таким образом, что он сообщается фактическим визитёром из будущего. Будущее не было написано. Вы его пишете сейчас – момент за моментом, решение за решением. Когда происходит обратное перемещение сквозь время, оно не записывается в памяти тех, кто в нём не участвует, а только в памяти путешественников. Предпринимаются определённые усилия, чтобы удостовериться, что это получилось именно так. Перемещение назад во времени осуществляется для решения, например, таких вопросов, как овладение давно утраченным генетическим материалом, чтобы не исказить или не осквернить память.

Путешествие в будущее выполняется только для того, чтобы координировать действия контактёров и свои, когда нужно быть, как у вас говорят, сразу в двух местах. Оно происходит не случайно, и во всех случаях для процедуры, которую нужно применить для личного контактёра или посещающего Землю инопланетянина, Совет Миров должен дать одобрение. Это означает, что один контактёр должен пережить "провал" во времени, но другой может скакнуть во времени вперед для проведения конференции, а затем возвращен. Записи в их подсознательной памяти сделаны как непрерывные события, заполняющие более насыщенный день. Это делалось у одного человека за другим, для того, чтобы для некоторых контактёров, вовлечённых в то, что считается ключевыми действиями, оказываемыми на Преображение большее воздействие, разрешение предоставлялось. Та же самая логика применяется к нам самим, придерживающимся более строгих правил. В вашей Солнечной Системе в настоящее время нет никаких Зетов Служащих Другим, кому было бы позволено находиться сразу в двух местах, и вместе с тем, перемещаться вперед во времени. Как выполняется этот шаг в будущее? Плетение канатов, которые образованы для этого отдельного контактёра в их настоящий момент и в их направлении, ускоряется, и после возвращения расплетаются снова. Сущность, на которую это заплетание и расплетание не воздействует, после этого помнит и общается с подсознанием, в котором создана память о встрече.

Поток Времени

Как мы заявляли, время – это всего лишь один из факторов в наших уравнениях, который позволяет нам путешествовать *назад* во времени, когда в редких случаях и при наличии достаточного основания предоставляется разрешение, а перемещаться *вперед* – даже в более редких случаях. (В любой момент времени) движение и расположение объектов – субатомных или других – предсказуемо, если известно их расположение, движение и состав в любой данной точке. Подобно тому, как вы можете применять технологию разборки, так и мы можем проектировать изменяющиеся объекты в обратном направлении, воссоздавая их прежнюю атомную структуру, их движение и расположение, которые были в прошедший момент. Путешествие во времени включает в себя реверс предсказуемых дейст-

вий или их ускорение в прямом направлении. Это реверсирование или ускорение затрагивает проблему применения силы, поскольку при нормальных обстоятельствах объекты продолжают движение, основанное на действии их окружения в знакомом вам мире.

Для продвижения во времени в прямом направлении включаются такие факторы и компоненты, о которых мы знаем, но вы *не знаете*, и недостаток этих компонентов приводит к возвращению в прежнее время, как будто попадаешь в вакуум. Последующее сжатие или попадание назад происходит из-за изменения направления потока того, что в вашей Вселенной является только другим компонентом. Вы не знаете этого компонента, поскольку его установившееся прямое продвижение – это что-то такое, что вы считаете постоянным. Ничто не происходит случайно, и без повода или причины нет никакого движения. Для вас, в вашем восприятии, время в своём продвижении устойчиво, но если давление этого ингредиента прекращается или уменьшается, происходит то, что действия разворачиваются в обратном направлении, что является *реверсом* произошедшего только что.

Обращаем ваше внимание, что точки схватывания – это места в упорядоченной структуре частиц, куда мы можем, в сущности, взглянуть и наметить там цель, а также можем там *останавливаться* при путешествии во времени, но не распутывать то, что произошло, что будет продолжаться неустанно. (По-видимому, совокупность точек схватывания – это план построения мира, то есть те его этапы развития, которые уже определены предыдущим ходом эволюции и изменить которые невозможно. Заглядывание в будущее на значительные промежутки времени возможно, благодаря им, но для перемещения необходима полная определённость и фиксация всех частиц – *прим. перев.*) Никто не начинает путь без тормозов! Точки схватывания – предсказуемые точки, где частицы структурированы в специфический образ, и мы к этому образу стремимся. Их можно сравнить с многочисленными щелчками часов – их тиканьем, или ударами колокола, отмечающими каждый час, поскольку они периодичны – предсказуемы и надёжны, как работа часового механизма. Все эти вопросы находятся за пределами того мира, который вам известен, но являются такой же значительной частью нашей науки, как для вас – вопросы использования газов, а также жидких и твёрдых веществ. Наша молодёжь немного экспериментирует с этими предметами в школе при подготовке к дню, когда может потребоваться перемещение во времени, к ним обращаются для приведения в движение упомянутых компонентов.

Межзвёздные Путешествия

Наверняка у нас должны быть межзвёздные корабли, как бы иначе мы, как воплощенные сущности, могли здесь появиться? В нашем способе передвижения используется не такая движущая сила, как думают люди. Люди используют такую же движущую силу, как в морском судне, приводимым в движение ветром, дующим в паруса, или как в самолётах, приводимых в движение воздухом, рассекаемым и отбрасываемым назад имеющими особую форму и быстро вращающимися пропеллерами, и затем особо профилированные крылья придают самолёту подъемную силу, или как в реактивных самолетах, взлетающих в небо за счёт непрерывного взрыва топлива, происходящего в реактивных двигателях, или в появившихся совсем недавно ракетах, представляющих собой, фактически, большой фейерверк, который выводит в космос отважных духом астронавтов, всю дорогу сдерживающих своё дыхание. Поскольку сами люди могут двигаться только со скоростью улитки, если они не приводятся в движение каким-либо другим способом, они считают, что межзвёздное путешествие осуществляется с помощью двигателя. Оно происходит не так, оно использует притяжение, и длится как быстрый поцелуй.

Мы объясняли, как мы переходим из одной плотности в другую, резервируя место и фиксируя движущиеся частицы в той

плотности, в которую мы желаем перейти, а затем делая обычное движение. Подобное резервирование мы делаем также при осуществлении путешествия на большие расстояния, и затем просто передвигаемся. Как объяснить эти действия таким образом, чтобы их могло понять человечество с его ограниченным интеллектом? Мы говорим о взаимном притяжении и отталкивании материи, которое, несомненно, заставляет планеты и луны занять орбиты вокруг друг друга и вокруг своих солнц. Обычно они входят в равновесие – не случайное, но при ряде манёвров, происходящих, пока притяжение и отталкивание не придут в строгое равновесие, одно из них воздействует на порядок движения больше, чем другое. Равновесие достигается, когда движение становится упорядоченным. Представьте, что может случиться, если в данном чередовании сил отталкивание будет устранено, и притяжение не будет иметь никакого противодействия? Насколько быстро станет тесно?

Если нас просят объяснить, как отталкивание может быть устранено, чтобы притяжение стало, фактически, единственной силой, – с помощью формул, которые люди потенциально понять могут, – этого мы не можем. Не потому, что это ускользнуло от нашего исследования, а чтобы предотвратить получение людьми знаний о Вселенной в их теперешнем духовно незрелом состоянии. В 4-й Плотности существуют действующие принципы, которые разрешат вам иметь это знание и использовать его при соблюдении определённых правил. В 3-й Плотности вам позволено валять дурака без всяких правил, направляясь в поступках только своей свободной волей. Вот почему сущности из более высоких измерений плотности не могут с вами встречаться, если вы не посылаете Зова. Ваш мир – это, по существу, небольшая вольера для игры. Дети не допускаются ни в машинный зал, ни в башню для Управления Воздушным Движением. Мы считаем, что вы это поймете, хотя предполагаем, что будете обижены.

Парение

Примечание: записано во время дебатов на sci.astro в 2001 году.

Как мы осуществляем парение в нашем космическом корабле без вращающихся лопастей или реактивной струи? Как мы преодолеваем нисходящий к поверхности планеты поток гравитационных частиц, над которой мы зависаем, не подвергаясь в то же самое время воздействию восходящего потока гравитационных частиц, который может в миг отбросить нас вверх, если ему тоже не противостоять? Мы управляем *обоими* направленными потоками, создавая вокруг корабля гравитационный барьер. Как и при перемещении в космосе, наше непреодолимое лёгкое прикосновение создаёт трубу (или канал) через пространство, состоящее из такого же барьера. При этом гравитационные частицы существуют в пространстве внутри этого барьера или трубы, но только образуют между собой свой собственный гравитационный танец, не имея достаточного времени или величины (скорости), чтобы объединиться в гравитационный гигант. Так что это за барьер? Он состоит из самих гравитационных частиц, "склеенных" с обилием других частиц, с которыми они *взаимодействуют*, в отличие от большинства остальных субатомных частиц, которые взаимодействуют с гравитационными частицами только механическим образом. Не создаёт ли это ситуацию, когда труба в космосе может стать постоянной? Существует фактор времени, поэтому мы должны непрерывно воспроизводить пространство для нашего аппарата, чтобы парить, и быстро использовать трубу, организуя мгновенное космическое перемещение. Барьер мгновенно разрушается, выравниваясь с окружающей зоной, из которой он был собран, чтобы быть "склеенным". Вы можете сравнить это с используемым вами электричеством, когда оно быстро рассеивается в виде отдельных электронов, ведущих себя в окружающем веществе обычным образом, как только вмешательство человека для создания их потока прекращается.

Осведомлены ли мы о сверхпроводнике, который может работать при комнатной температуре? Конечно, но это даст человечеству немного пользы, поскольку необходимые материалы существуют в мирах, не совместимых с Землей. Вещества или не остались бы в чистом состоянии здесь, или взорвались бы, или быстро сгорели бы, или отравили бы Землю, вырвавшись бы за свои границы, поскольку они неизбежно это сделали бы. Решение энергетических потребностей человечества лежит не в сверхпроводниках, однако они представляются соблазнительными. Есть такие источники энергии, известные нашим правительствам, разработанные и находящиеся в эксплуатации, которые снижают необходимость разработки сверхпроводника. В этом нет смысла. Проблемы, которые должны быть решены, не в науке, а в политике и общих решениях, которые вынуждают продолжать использовать архаичные источники энергии. Мы говорим здесь об угле, нефти, природном газе, и ядерной энергии. *Это* – проблема, которая должна быть решена!

Кристалл

Кристаллы обладают свойствами, которые люди бы назвали волшебными, поскольку они не знают, как еще можно это объяснить. Человечество пока не знает, как кристаллы накапливают и фокусируют энергии. Эти энергии невозможно заметить или измерить, но все же ее присутствие оставляет след. Как и другие источники возникновения мифов, кристаллы дают повод для этого, но это не имеет никакого отношения к правде. Сообщалось, что кристаллы могут предотвращать болезни, вырабатывать крепкие растения и влиять на течение времени. Не все кристаллы дают такой эффект, и должен быть достигнут определенный размер прежде чем проявится какой-то эффект. Совместные усилия в действии.

Предполагается, что Атланты использовали большие кристаллы, и что один из таких кристаллов, находящийся сегодня под водой в Бермудском Треугольнике, вызывает разрушения. И то и другое неправда. Кристаллы любых размеров, форм, типа – в настоящее время не имеют существенного влияния на человечество или на Землю и все сообщения о противоположном – ложь. Кристаллы временами использовались как усилители связи разными инопланетными группами и более никак. Эти кристаллы, оставленные на Марсе или Луне или даже здесь и там на Земле не активны сегодня и таким образом оказывают влияние не больше, чем любые другие неодушевленные объекты. Эти кристаллы огромны, размером с большой джип, и безупречны. Люди не способны формировать такие кристаллы и даже если бы открыли один из них, то не смогли бы сами активировать его. Это была бы просто игрушка, которой Совет Миров не позволил бы попасть в руки существ 3-й плотности. Правила не позволяют.

Холодный Синтез

Холодный (ядерный) синтез – это миф, мечта тех, кто хотел бы иметь бесконечный источник легко доступной дешевой энергии. При синтезе и распаде выделяется энергия, но в обоих случаях, это является лишь управляемым взрывом. Ядерные бомбы – это крайность, которая известна человеку, и пытаясь обуздать эту энергию, он сидит фактически на ядерной бомбе, называемой атомной электростанцией, состряпав средства для ее управления. Как мог бы быть возможен холодный синтез на Земле между молекулярными компонентами, которые ещё не соединены? Что должно *остановить* процесс? Может молекулы ждут от активных ученых особого сигнала? Синтез происходит при большом сжатии, которое *не* достижимо на благоприятной поверхности Земли, и любой, кто заявляет иное, надеется только на синтез звонких монет для своего бумажника.

Она – не то, чем кажется, но является мерой некоторых других реакций, которые *интерпретируются* как свободная энергия. Человек не понимает устройство атома или атомные взаимодействия достаточно хорошо, чтобы правильно их объяснить. Если кто-то не знает строение фруктов – что фрукты содержат сок, но знает, что сок является конечным продуктом их переработки, то соковыжималка представлялась бы волшебным генератором фруктового сока! Всуньте туда этот круглый шарик, нажмите рычаг, и он польётся! Это может показаться слишком упрощенным, но беглый взгляд на прошлое человека покажет, что концепции, которым обучают сегодня детей в начальной школе, *не были известны* взрослым всего лишь несколько сотен лет назад или около этого. Они не знали, как распространяется болезнь, вызванная бактериями, чтобы можно было предотвратить эпидемии, вместо того, чтобы страдать от них или видеть в них проклятие. Что Земля вращается вокруг Солнца, а не Солнце движется вокруг Земли. Что Земля не плоская, а круглая, и её можно обогнуть по морю. Как могут проявляться рецессивные гены, так что случайное появление голубоглазого ребёнка в семейной линии, имеющей кареглазых предков, вовсе не волшебство. Все эти концепции были неизвестны человеку в прошлом.

Так, Ньюмэн, за счёт конструкции своей машины, вытягивает электричество из окружающего пространства, но это будет происходить с убыванием, давая через какое-то время всё меньше и меньше электричества, поскольку окрестная зона *истощается*. Поэтому она – не более чем диковинка, которая *не* решает проблемы энергетической потребности.

Элемент 115

Относительно элемента 115. Это точный рассказ, сообщенный человеком, который обескуражен тем, что он видел, работая на правительство Соединенных Штатов. Он выжил против воли тех, кто его нанял, хотя и не без ран. В конце, те, кто должен был заставить его замолчать поняли, как использовать его состояние. Секреты лежат тяжелым камнем на сердцах тех, кто должен их хранить. Элемент 115 является только одним из элементов, пригодных для использования, с которыми вы не знакомы. На Земле нет естественного элемента, который можно сравнить с Элементом 115, нет его и в других мирах. Это – искусственный элемент, и относительно этого процесса мы не можем сказать больше. Как и обсуждение обращения со временем, эта дискуссия не может продолжаться дальше из-за правил, которым мы обязаны следовать.

БЫТЬ ЧЕЛОВЕКОМ

Примечание: ссылки на статьи, появившиеся после мая 2003 г. выделены жирным шрифтом.

Зеты говорят о том, что они могут отметить по поводу нашей склонности Бороться или Убегать; как она связана с Подавлением Эмоций, Стрессовыми Болезнями, стремлением Уйти от Реальности или с Ростом Аутизма и Психозов; что мы реагируем на информацию с сайта ZetaTalk Тревогой и Отрицанием и по мере того, как сдвиг полюсов будет казаться все более неизбежным, будут распространяться Плохие Новости, поэтому мы стремимся к Уверенности и требуем Ответов, поскольку многие ощущают свою Беззащитность; какую можно ожидать Реакцию на Катастрофы, если наступит тяжелая Жизнь: Подъем Низов и Когда Дела Пойдут Плохо; и почему будет преобладать Заслуженное Лидерство; что нужно быть готовым к встрече с Ожидаемыми Партнерами, поскольку важным фактором при этом являются Индивидуальности Душ; что мы можем делать, чтобы поддерживать Физическую Форму и справляться с Прямохождением; что наши Ауры говорят о состоянии здоровья; что Излечение Рака, Болезни Альцгеймера и Анорексии (потери аппетита) зависит от нашего взгляда на жизнь; и как мы можем помочь людям, испытывающим Боль. Зеты говорят о том, чем вызвано появление Пагубных Привычек; почему нам нравится Музыка, Удовольствия и Калорийная Низкопробная Пища; почему мы держим Домашних Животных и восхищаемся Шахматными Матчами; почему важное значение для жизни имеет Самоуважение; вредит или помогает в воспитании детей Порка, и растет ли количество Пропавших Детей; что говорят о человеческом обществе Игры с Применением Насилия; как лучше всего справиться со Страхом и встречать многочисленные Опасности, с которыми мы сталкиваемся; чем вызвано Пагубное для Себя Поведение или возникновение Инстинкта Убийцы; что связь между Матерью и Ребенком иногда может быть искаженной; почему в инциденте с Джоном Бенетом Рамси иск предъявлен не был; на что указывает наше чувство Юмора; почему возникают Тайные Организации; почему мы так сильно заблуждаемся в отношении права на Аборты и на Самоубийство; почему возникают проблемы с Вегетарианскими диетами; и как люди могут выражать свое Почитание Жизни.

Зеты говорят о нашей Неразрушимой Душе; что ее можно ощутить с помощью Чакр; почему происходит Реинкарнация, но Прошлые Жизни тем не менее вспоминаются только отрывочно; каким образом Околосмертный Опыт связан с Призраками или с теми, кто только временно оказался Вне Тела; чем Вселенные отличается от рождения и существования Звездных Детей, насколько они Знают о своем статусе, и приводят несколько Примеров; воплощенных Детей Звезд; что происходит во время Одержимости, и каковы при этом Ощущения Тела; миф это или правда, что человечество возникло в результате Звездного Посева. Зеты говорят о том, что происходит с Индусами, когда они входят в Медитацию; действительно ли во время обрядов Шаманизма происходит изменение формы; и говорят о технике Карлоса Кастанеды; что Предчувствия могут сбываться; чем вызвана деятельность Полтергейста или навязчивое Посещение Призраков; находятся ли Экстрасенсы в контакте более длительное время, чем остальные, и как работает Телепатия; зачем нам нужно Спать, и что показывают наши Сны; почему нас могут лечить Знахари; что сохранению равновесия нам может помочь система Инь-Ян; существует ли Карма; что Архетипы являются отражением человеческого опыта; и что Оборотни существуют и среди нас.

Зеты говорят о роли Культурного Влияния; почему мы всегда стараемся найти Истинную Религию, подобную культуре Небесные Врата; что это стремление связано с Религиозными Войнами, которые шли на протяжении столетий; чем вызвана Расовая Ненависть; полезную ли роль выполняет Организация Объединенных Наций; можно ли создать идеальное общество при Ка-

питализме; если мы слепо верим в свои Научные Теории и продолжаем цепляться за идею Человеческой Непогрешимости; и почему Независимое Мышление встречается редко, как иллюстрирует неспособность учесть Контекст, задуматься о причине Совпадения Событий, и произвести Классификацию категорий; почему Лучшие Намерения изобретателя часто извращаются; что Клятва Гиппократа иногда ограничивает возможности врача; чем диктуется наш Выбор Профессии; почему наши помыслы поглощены стремлением к Признакам Положения в Обществе и к способам Быстрого Обогащения; и предлагают свое мнение о Политике. Зеты говорят о человеческой склонности избегать Принятия Ответственности и взятия на себя Обязательств; почему мы ищем Козлов Отпущения, и почему в последнее время появилось Отрицание Холокоста; должны ли мы просто давать другим Прощение; чем вызвано Расщепление Личности на множественные персоналии; как работает Лозоходство; почему существуют Одаренные Аутисты; какая существует связь между Самоубийственными Культами и отношениями в обычной семье; что можно посоветовать тем, кто переживает борьбу в Семейном Союзе; чем вызван Гомосексуализм; и как помочь Тем, Кто в Трауре.

Бороться или Убегать

Насилие присуще многим разумным существам. Фактически, всем, кто способен причинить ущерб и, таким образом, избавиться от врага. Насилие существует там, где существа хотят господства друг над другом. Другой фактор существования насилия заключается в том, что зачастую оно является необходимым компонентом примитивной жизни. В зависимости от окружающей среды, склонность к насилию может быть необходимым для выживания. Ваша Земля была такой средой. В рамках проектов геной инженерии в прошлом, те разумные существа, у которых отсутствовала способность к насилию, не выживали. Они вымерли.



Что же такое насилие и склонность к его применению и почему оно было необходимым компонентом в прошлом. Во-первых, существа поедают друг друга. Как неоднократно утверждалось, существа вашей планеты в основном используют технику "бороться-или-убегать" когда сталкиваются с такой возможностью. Хотя и принято считать, что эти две реакции различаются, на самом деле у них больше общего, чем отличий. Выделяется адреналин, сердце начинает бешено стучать и все прочие мысли или потребности, такие, как пищеварение или обработка раны уходят на второй план. Если принимается решение, что схватка *невозможна*, то выбирается отступление, или, как вариант, существо притворяется мертвым. При отступлении, адреналин находится хорошее применение для поддержки ног и судорожно двигающихся рук. Если оказывается, что побег *невозможен*, то применяется последняя попытка отражения атаки – притвориться мертвым или непривлекательной добычей для нападающего. В результате чего может последовать испражнение и неприятный запах.

В случае если представляется возможным отбить атаку, применяется другой набор оборонительных средств. Прежде всего, защитная стойка, когда телу придается видимость имеющего больший размер или в качестве устрашения предъявляются зубы и когти. Защитная стойка хорошо знакома людям, поскольку выгнутую спину со вздыбленным загривком и оскаленными клыками можно нередко увидеть среди домашних животных. Люди могут узнать это в себе. Отказ сидеть в ослабленной позе в присутствии тех, кому не доверяешь. Поднимающиеся волосы на задней части шеи, и нежелание иметь врага за спиной. Презрительная усмешка, приписываемая высокомерию, фактически является аналогом оскаливания зубов при подготовке к схватке.

Затем, если защитная поза не помогла в отклонении атаки, предпринимается попытка нападения на обидчика. Элемент

неожиданности используется в максимально возможной степени. Для этого, защитная поза отброшена и заменена тем, что принято называть слепой яростью. Оборонявшийся становится нападающим. Появляется дикая ярость. Все в пределах досягаемости разрушается без малейшего колебания. Когда этот способ защиты испробован и обороняющийся окончательно выбился из сил, исходом боя является либо отбитое нападение, либо нечто, совсем противоположное. Он становится пищей. Слепая ярость также часто наблюдается в домашних животных, хотя это принято называть по-другому. Люди считают, что их сторожевые собаки – агрессоры, хотя на самом деле верно обратное. Большое количество насилия в мире связано с защитными реакциями, даже в тех случаях, когда отцы избивают орущих младенцев. Гнетущая ситуация, с которой невозможно справиться другим способом, может кончаться слепой яростью.

Механизм "бороться-или-убегать", не является однако, тем источником насилия, который беспокоит исследующих человеческое общество. Настоящую опасность представляет насилие, навязанное государственным строем или ритуалами. Солдаты, направленные на войну, где они противопоставлены друг другу, подобно питбулям, вынужденно занявшим защитную позу. Убей или будь убитым, не потому что солдаты лично в этом заинтересованы, но потому что элита, находящаяся на удалении, жаждет территории или власти. Индивидуумы, диким образом казненные в качестве примера другим, как в случае с чернокожими в Южной Африке, на шеи которых, другими чернокожими, были надеты пылающие шины. Чтобы другие могли понять, что их ждет за сотрудничество с белыми. Насилие, навязанное государственным строем или ритуалами происходит потому, что люди достаточно умны, чтобы использовать механизм "бороться-или-убегать" с выгодой для себя, что не соответствует первоначальной идее. Грозит ли кому-то быть съеденным во время территориальных конфликтов? Механизм "бороться-или-убегать" преднамеренно задействуется теми, кто контролирует ситуацию, или чаще теми, кто надеется получить этот контроль. Устранение насилия, связанного с государственным строем или ритуалами прежде всего зависит от постепенной переоценки ценностей, которое будет иметь место здесь на Земле во время Преображения.

Подавляемые Эмоции

Гладкая поверхность спокойной воды может вводить в заблуждение. Человек кажется таким безмятежным, таким спокойным. И вдруг, однажды происходит взрыв, за которым следует убийство и нанесение повреждений или даже самоубийство. Возможно было бы лучше быть менее безмятежным, ближе к естеству. Почему люди подавляют свои эмоции, и как это возможно? Все ли разумные существа поступают также? Люди имеют генетическую способность подавлять эмоции, которая не присутствует во всей Вселенной. Лишь несколько разумных существ обладают такой способностью и это случается только тогда, когда генная инженерия допустила просчет. Способность к подавлению эмоций не появляется естественным образом, в ходе эволюции. Тогда, как же это возникло в людях?

Первоначально все существа, населявшие планету Земля относились к виду рептилий, являющимся преобладающей формой жизни во Вселенной. Млекопитающие и гуманоиды относительно редки, но желательны из-за их развитой способности к состраданию и заботе. В мирах, где млекопитающие развились, они предпочитают генными инженерами, даже несмотря на то, что рептилии в то же самое время могут быть, фактически, более интеллектуальны развиты. Так произошло на Земле, где на ранней стадии генная инженерия занималась млекопитающими. Ввиду того, что большая часть работ по генной инженерии выполняется рептилиями, находящимися в большинстве во Вселенной, на некоторых стадиях генная инженерия, требовавшаяся на Земле, была сделана ими. Они, естественно, включили то, что считали важным.

Способность подавлять эмоции объясняется наличием у людей нескольких типов мозга – передний мозг, (прозэнцефалон), присущий млекопитающим, средний мозг, присущий и млекопитающим и рептилиям, и ранний мозг, присущий рептилиям. Когда люди хотят все запомнить, они размещают информацию на всех трех типах мозга, при этом информация может меняться в разных базах данных. Когда люди хотят забыть, они отсоединяют передний мозг от других и наступает амнезия. Средний мозг, являющийся связующим звеном, отвечает за правильную работу и делает это со всей ответственностью. Если бы это было не так, люди не смогли бы функционировать достаточно хорошо для того, чтобы выжить и развиваться.

Наличие памяти или осведомленности о различных эмоциях не имеет принципиального значения для выживания и фактически помогало лишь в небольшой степени в цивилизованные времена. Слепой гнев, вырывающийся в течение дня, может послужить причиной увольнения или отставки и, таким образом способностью подавлять эмоции если и помогала чему-нибудь, так это размножению. Тех, кто не умел подавлять эмоции подобающим образом, изгоняли из племени или города и они теряли возможность для продвижения своих генов. Однако, в будущем, в эпоху 4-ой Плотности ориентации Служить-Другим, эта способность будет удалена на генетическом уровне. В эпоху 4-ой Плотности ориентации Служить-Другим нет никаких тайн, даже от самих себя.

Болезни, Вызываемые Стрессом

Беспокойство – самая большая причина утечки энергии, поскольку тело вовлечено в борьбу с проблемами без конца. Ваше тело не было для этого создано. Оно было создано для того, чтобы принять бой или отступить, а не сражаться бесконечно. В вашем примитивном прошлом, когда возникала проблема, вы или отбивали нападение или были съедены или уничтожены. Вопрос решался быстро. Современное общество предоставляет ситуации, которые и не заканчиваются быстро, и вместе с тем, не уничтожают. Таким образом, стадия борьбы затягивается до бесконечности и солдаты выбиваются из сил. Найдите способ так или иначе прекратить сражение, даже, если это будет означать принятие решения не ввязываться. Если в настоящее время вы ничего не можете поделать и не можете повлиять на исход, тогда сложите оружие. Пребывайте в мире. Наслаждайтесь рожами.

Уход От Реальности

Особенно во времена растущего беспокойства, стремительных перемен и неопределенности, люди ищут стабильности. Они ищут чего-то, что могло бы стать самой короткой дорогой, которую они не замечали прежде, дорогой, которая быстро приведет их к искомому ответу. Часто таким решением бывает желание изменить существующую реальность, выдать желаемое за действительное и выражается утверждением, что человек может создать свою собственную Вселенную. К сожалению, это не так. Если бы это было возможно, люди были бы сегодня способны изменять условия своей жизни. Тем не менее, люди живут в сложных обстоятельствах – травмы, увечья, голод, родовые дефекты, прогрессирующие заболевания, непреодолимые экономические трудности, ограниченные возможности, страдающие близкие. Они не в состоянии изменить этого желанием. Если это возможно, почему тогда все люди находятся в одной и той же реальности. Если бы реальность менялась по чьему-то желанию, то это было бы не так. Уход от действительности – не самый лучший способ преодоления трудностей. Это объяснимая попытка, но не цель, ради которой стоит тратить силы.

Рост Аутизма

Примечание: записано 11 мая 2002 г. во время прямого сеанса IRC с ZetaTalk

Бедствие, связанное с ростом аутизма, наблюдается не вследствие действий человека, и никак с ними не связано. Этот рост связан с имбридингом (кровосмешением) среди тех, кто имеет сходную предрасположенность. Одержимые какими-то желаниями личности чувствуют себя некомфортно среди людей с сильными эмоциями и непосредственностью в поведении. Они знакомятся, заводят дружбу и проводят время с людьми, которые также любят строго регламентированный стиль жизни. После определенного количества браков между такими людьми ген, несущий эти характеристики, становится доминирующим и проявляется.

Дополнение к этой странице ZetaTalk добавлено 14 декабря 2005 г.

Почему существует так много доказательств связи заболевания со ртутью, а количество случаев заболевания у членов секты Амишей и у детей, получающих школьное образование на дому, когда их родители хотят избежать прививок, необходимых для вступления в школьную систему и т.п. так мало, что почти отсутствует? Почему рост аутизма происходит именно в последние годы, в параллель с введением в состав вакцин ртути? Где можно найти доказательства, свидетельствующие против фармацевтических компаний и запуганных правительственных агентств, исключающих регистрацию любых данных, которые могут вымостить путь к возбуждению против них судебных процессов, которые никоим образом не делают их героями, имеющаяся здесь связь не так уж надежна. Если вакцина смягчает мозг ребенка, то почему такое воздействие испытали все эти дети, получившие прививку в период между 1989 и 2003 г.г.?

Что *еще* стало возрастать после 1989 г.? – Случаи выбрасывания на берег китов; заболеваний коровьим бешенством и эквивалентных им заболеваний диких животных, испытывающих изнуряющую болезнь; случаи прибивания к берегу мертвой рыбы; кроваво-красные приливы, сильное цветение водорослей; размножение бактерий, пожирающих тела животных; синдромы хронической усталости; депрессия у взрослых людей; случаи самоубийства среди детей; впадение взрослых и подростков в состояние ярости, доходящее до убийства членов своей семьи, а потом и себя. Какие факторы могут на все это влиять?

1. глобальный спад производства, фактически, – экономическая депрессия, проявившаяся к 2000 году, когда Буш занял Белый Дом, но отрицаемая средствами информации;
2. приближение Планеты X, которое началось в 1995 г., и ее вход внутрь солнечной системы в 2003 году;
3. сокрытие, которое было настолько полным, что на тему земных изменений не было позволено никаких дискуссий для объяснения этих вопросов публике, осознающей, что даже Луна, обычно надежно совершающая свое движение, регулярно сходит со своей орбиты;
4. возмущение земного ядра, настолько взбаламученного, что все чаще начали рождаться Белые Бизоны и альбиносы среди других видов животных.

Все это воздействует на психику и иммунную систему людей. Какое влияние может это оказывать на взаимодействие между людьми? Стрессы от потери работы и банкротства основного кормильца, а также стрессы у членов его семьи. Нарушение гармонии в супружеской жизни. Пары, желающие обрести детей, оказываются неспособными оплодотвориться. Отцы ощущают неуверенность в способности защитить свою семью, а матери, желающие обезопасить среду обитания для своих новорожденных и более старших детей, испытывают напряжение. Среда отражается на детях, которые в ней оказываются, и даже те из них, кто живет в домашней обстановке, возможно, защищенной от ударов экономических проблем, ощущают измене-

ние формы мира, в котором они существуют. Родители испытывают напряжение, ребенок от них ретируется, и все это является симптомами стресса, в который попадают родители. Если бы вопросы о том, *почему* происходят земные изменения, и что могут сделать люди, чтобы себе помочь, обсуждались открыто, это напряжение ослабло бы, поскольку могла произойти прямая реакция на *реальные* проблемы. Но вместо этого из-за сокрытия публике говорят, чтобы она продолжала вести себя, как и раньше, топчась на месте, как будто ничего плохого не происходит, и *это* является действительным виновником роста аутизма.

Психоз

Мозг материален и подвержен тысячам воздействий, включая ушибы, влияние химикалий, производимых организмом и попадающих извне, а также эффекту старения. Достаточно побывать в палатах для умалишенных, посетить дома престарелых и дальние улочки, чтобы увидеть людей, не имеющих представления о существующей действительности, фактически живущих в другом мире. Даже первобытный человек страдал от этих проблем, впадая в психотическое состояние из-за случившегося несчастья или просто от страха, или уже рождался психотиком, обнаруживая к своему ужасу или удовольствию, что некоторые виды пищи оказывают большее воздействие, нежели простое заполнение желудка. Действительно ли психоз и старение свойственны человеку, и какой цели это служит? Да, оба явления присущи человеку, хотя, тем, кто предпочитает не будоражить лишним раз общественное мнение, это часто кажется бессмысленным недумом.

Так же, как и в случае с обмороком, психоз и старость позволяет человеку отключиться от реальности. Люди, находящиеся в бессознательном состоянии или страдающие аутизмом, химически находятся там, где они не чувствуют беспокойства. Мир для них не существует. Галлюцинации служат той же цели, поскольку индивидуум может создать себе мир, отвечающий его потребностям. Насколько велика разница между галлюцинациями и теми играми, в которые люди играют сами с собой, добиваясь большей защищенности, привлекательности или делая себя более ценными в собственных глазах, чем они есть в глазах других. Депрессия служит цели заставить индивидуум отрешиться от мира, причиняющего боль. Время задуматься и выбрать новый курс. Старение, не связанное с генетическим заболеванием, таким, как болезнь Альцгеймера, в наибольшей мере присуще тем, у кого меньше всего причин для продолжения жизни. Активный образ жизни, сопричастность, с другой стороны, фактически предотвращают старение. Старость притупляет чувство реальности у пожилых людей и поэтому они предпочитают предаваться воспоминаниям о более счастливых днях своей молодости.

Человеческое общество рассматривает психоз как проблему, считая его нарушением, главным образом из-за страданий, которые испытывают больные. Разве это неверно, что ребенок, страдающий аутизмом, кажется замершим в страхе? Или не выглядит ли страдающий от хронической депрессии выпавшим из жизни, а параноидальный шизофреник находящимся в постоянном напряжении, не зная покоя? На что не принято обращать внимания – это на то, что из себя представляет мир человека без психоза – где боль не заметна, но более интенсивна. Страдающий психозом выделяется шумным поведением, тогда как тот, у кого психоз еще не начался обычно тих и хорошо себя ведет. Может быть психоз вовсе не проблема? Безусловно, это проблема, поскольку с его началом начинаются страдания.

Младенцы, рожденные психотиками, являются таковыми потому, что генетическая рулетка выбросила им на долю иметь крайне чувствительную натуру и поэтому они обречены на то, чтобы жить в замкнутом мирке. Страдающие от депрессии идут на поправку после перемены условий жизни, которые их стесняют, иногда с поразительной быстротой. Желание многих, страдающих от депрессии, использовать в качестве успокоения

антидепрессанты, указывает не столько на трудноизлечимую болезнь, сколько на негибкость общества. Шизофреники реагируют на те же стрессы, что и другие только сильнее и быстрее. Это широко признано, и шизофреникам предоставляется ограниченная среда обитания. Общественное мнение направлено на скорейшее возвращение индивидуума в общество, и, тем не менее, любая попытка проигнорировать химические зависимости заканчивается довольно быстро. Анти-психотические лекарственные средства просто позволяют скрывать бушующие эмоции, как если бы направив брандспойт в сторону огня можно было бы сказать, что пожара нет. Проблема здесь не столько в том, что психоз появляется в результате стрессов, присутствующих в жизни, сколько в том, что общество одинаково относится ко всем своим гражданам.

Существует ли психоз в животном мире? Несомненно, этот факт, в первую очередь, может быть подтвержден ветеринарами. Хозяевам психотических домашних животных обычно предлагают изменить условия их содержания, что приводит к улучшению состояния. К сожалению, человеческое общество не так гуманно по отношению к своим членам. Оно лишь предлагает запастись лекарствами и продолжать борьбу за существование.

Тревога

Примечание: записано во время прямого общения с Зетами на сессии IRC 20 Апреля 2002 г.

В первые дни существования ZetaTalk для большинства он был просто любопытен, а для тех, чье мировоззрение совпадало с содержанием сайта, он был пробным камнем. Контактеры, которые посредством посещений узнали о предстоящих катаклизмах, были поражены совпадениями. Другие, серьезно думающие люди и те, кто изучает древние изменения на Земле, обнаружили логическую цепочку, заполняющую пробелы в человеческих теориях. Те, кто знал, что у ZetaTalk есть фактическая база, те, кто был связан с MJ12, были в ужасе от того, что послание, которое, как они понимали, должно было быть полностью подавлено и развенчано, вышло наружу. Таким образом, в первые дни существования у ZetaTalk были друзья и враги, и те и другие проявляли сильные эмоции, а большинство аудитории составляли те, кому было любопытно. Немногие желали или думали, что необходимо вносить серьезные изменения в свою жизнь, учитывая то, что послание, имеет четкую конечную дату – 15 Мая 2003 г. или вскоре после него – и получили много предсказаний *вплоть* до указанной даты, которая либо будет, либо не будет подтверждена. Вопросы, поступавшие в Очередь Вопросов ZetaTalk в первое время вращались вокруг человеческой природы, существующих легендах об НЛО, и гораздо меньше вопросов было о возможности сдвига полюсов и о жизни после него. Нэнси и сегодня еще получает запросы, которые включались преимущественно в Очередь Вопросов в ранние дни ZetaTalk, 1995 г. и позже, но теперешние вопросы к Зетам скорее фокусируются на теме сдвига полюсов и жизни после него.

Учитывая, что в течение последнего года можно будет увидеть изменения, которые *потребуется* от аудитории действий, многие сейчас ищут уверенности, достоверности. Какие же вопросы рассматриваются сейчас, раз Очередь Вопросов забита требованиями дать подтверждения *уверенности* людей?

1. Землетрясения могут разрушить столь обширные зоны, что страховые компании не смогут выплатить компенсации, а это потребует решений на месте, переезжать или изменить жизнь.
2. Штормы, скопления торнадо или мега-ураганы также могут смести с лица земли больше чем пригород или маленький городок, а целые города, создавая такую же необходимость в принятии решений об изменении стиля жизни.
3. Повышение уровня моря, изменчивые приливы сделают береговые линии рискованным местом для проживания, не

говоря об уничтожении коммерческих и жилых построек вдоль берегов, приводя также к решениям об изменении образа жизни.

4. Углубляющаяся мировая экономическая депрессия, называемая сейчас просто рецессией (спадом), все больше будет приводить к тому, что семьи обнаружат себя в безнадежном положении в своей родной местности, снова с необходимостью принимать решения.
5. Ближе к концу 2002 года, когда существование приближающейся планеты уже никто, кроме НАСА и основных СМИ, не сможет отрицать, когда о ней будет говорить чуть ли не каждый второй источник новостей, те, кто знают о сдвиге полюсов, пусть даже теоретически, почувствуют тревогу, даже если до этого они чувствовали себя в безопасности.
6. Экономический крах, предсказанный на тот момент, когда слабая банковская система и фондовая биржа, основанные на ложных ценностях, рухнут, потребует от тех, кто чувствует себя в безопасности, менять жизнь, и они опять-таки окажутся перед выбором, включающим или не включающим возможность сдвига полюсов.

Отрицание

Примечание: записано 21 сентября 2002 года во время сеанса прямой связи с ZetaTalk на IRC

Поскольку вопросы становятся все острее, а земные изменения – очевидными, влияя на работу и занимая важнейшее место в ночных новостях после длительного периода подавления, то многие из тех, кто размышлял над этими проблемами и рассуждал логически, *прекратят* это делать. Это сокрушающая личность проблема, из-за которой она не способна увидеть путь к спасению, не способна представить себе жизнь после ожидаемого удара. В состоянии паники разум работает плохо, и единственный результат – это *постоянная* паника или отрицание. В человеческом обществе отрицание используется широко – больше, чем мог бы ожидать средний человек.

- Трудящийся, сильно нуждающийся в работе, *не заметит* любые угрожающие признаки, что его производительность ниже нормы, или того, что компания может решить сократить производство. Поэтому когда на голову сваливается известие об увольнении, оно вызывает шок, по крайней мере – у сотрудирика, который в это время ещё способен продолжать *работать*, и поэтому лучше, чтобы такого изменения, как прекращение работы, *не* происходило (разум не хочет об этом думать и этого допускать – *прим. перев.*). Так проявляется механизм самосохранения.
- Примитивное племя, живущее в лесу и занимающееся охотой, сбором орехов и корней, не может постоянно думать о грозящем нападении хищника, иначе оно стало бы слабым и неспособным действовать. Поэтому в дневной суматохе, собирая и охотясь, готовя еду, и выполняя обычную *работу* они *не признают*, что такое нападение может произойти в любой момент. Когда происходит нападение хищника, это вызывает шок, некоторые погибают, но не все, и племя перегруппировывает свои ряды. Результат едва различим, за исключением того, что с отрицанием они *действовали*, а если будут скованы страхом, то умрут от голода. Поэтому отрицание не следует рассматривать как одну из многочисленных слабостей, поскольку человеку свойственен механизм выживания, проявляющийся в случае, когда возникают непреодолимые проблемы.

Поэтому когда страсти накалятся, некоторые люди войдут в состояние стойкого отрицания, другие же продвинулись дальше. Существуют и те, кто на заднем плане обдумывает эти проблемы, и *когда* они потребуют безотлагательного решения, их голос и их храбрость обнаружится. Появятся герои.

Плохие Новости

Примечание: записано 3 августа 2002 года во время сеанса прямой связи с ZetaTalk на IRC

Мы утверждали, что наступающие времена откроют большие возможности, поскольку жизнь *не* будет протекать медленно и размеренно, когда важные решения можно откладывать на потом, она примет противоположный характер. Многие столкнутся с ситуацией, когда они будут бояться за свою собственную жизнь, а их близкие и семья станут нуждаться в руке помощи. Должны ли они остаться и помогать другим, или им стоит убежать? Рождаются герои и утрачиваются иллюзии, необходимость действовать выявит многое. Есть многие, кого они любили, или те, за кого они чувствуют свою ответственность или кто на них надеется, кого они могут покинуть, или с кем могут остаться на месте, чтобы о них позаботиться. Должен ли супруг бежать за холмы, оставив свою хрому жену? Должен ли он остаться и держать её за руку, успокаивая тем, что тонуть не больно, в то время как вода повышается, угрожая их поглотить, или возможно укачивая её в своих руках, чтобы она не могла видеть то, что наступает, или говорить себе, что её паника – это не проблема, если она будет короткой?

Понимая, что наступают такие ужасающие времена, многие, не заботясь о том, *когда* лучше решиться сказать, чтобы избежать насмешек, недвусмысленно сообщают своей семье, что они принимают теорию надвигающегося сдвига полюсов всерьёз, *кто* бы и что бы об этом ни говорил. Вермя таких объявлений определится само собой, поскольку когда планета будет становиться всё более и более видимой, сначала названная кометой или сверхновой или чем-то подобным, а затем комета будет объявлена шлейфом красного газа, то никто не будет отрицать, что *что-то* приближается. Если здоровому отцу семейства с приличным достатком, живущего в хорошем месте, относительно просто объяснить, что когда вращение значительно замедлится, он должен разместить свою семью в палатке и в будущем должен будет дистиллировать свою питьевую воду, то что сказать больному раком? Что сказать человеку, который не может жить без инсулина, или который с трудом может передвигаться и ест гораздо меньше, если другие не подадут еду на стол? Что сказать тем, кто живёт в таких местах, как Индия, где спасение невозможно, население удерживается на месте отказом в иммиграции и отсутствием какого-то выбора. Что говорить жителям городов, выросшим мягкотелыми и понятия не имеющими даже о том, как растет пища, и обладающими на много меньшим умением питаться, оказавшись вне цивилизации.

Нужно ли объяснить ситуацию *полностью*, или стоит разбавлять правду пресной ложью или умалчиваниями? При работе контактов с каналами можно видеть разные подходы, например, когда о наступающих временах говорят в тонах, звучащих мягко, почти как о поездке на рынок. "Произойдут изменения, но не беспокойтесь, жизнь будет радостной и приятной." Характер изменений *не* объясняется, даты наступления опускаются, острые углы, связанные с появляющимися возможностями в вопросах изменений, которые должны произойти с человечеством, когда у него может возникнуть непреклонное решение пойти по другому пути, всеми способами сглаживаются. *Поможет ли это вам?* А вот какова альтернатива, которую поддерживаем мы. Мы говорим правду, и пусть те, кого это затронет, принимают своё решение. Те же, кто решит позволить смерти их настичь, или кто в любом случае окажется в таком положении, могут продолжать создавать свой мир, улаживать свои дела, и полностью наслаждаться своими последними днями, придавая особое значение вещам, касающихся вопросов *любви* друг к другу и к окружающим.

Чем это отличается от ситуации со страдающими тяжело больными, которым или говорят об их вероятной кончине или умалчивают об этом? Если доктор и семья лгут, их надежды с каждым днём вновь и вновь перечёркиваются, а когда правда осознаётся, безумно тяжёлым будет только один этот день. Они

умирают, не говоря "прощайте", поскольку в процессе болезни неоднократно надеялись подняться, но их решительно опускали обратно. Другой вариант – сказать им правду, родные рыдают, обнимают своего любимого, и последние моменты, наполненные жизнью, очень драгоценны. Поэтому мы *не* предлагаем безобидную ложь, *не* смягчаем правду и *не* уклоняемся. Те, кто не может этого вынести, будут это отвергать, и в настоящее время вероятнее всего будут делать на многих фронтах своей жизни именно так. Те, кто сможет, – придут к спокойствию быстрее, и в конечном счёте скажут – "спасибо за вашу прямо-ту".

Уверенность

Примечание: записано во время прямого общения с Зетами на сессии IRC 20 Апреля 2002 г.

Итак, многие ищут *уверенности*, которая помогла бы им принять сверхважные для их жизни решения. К кому они могут обратиться?

1. Церковь, которая проповедует об Армагеддоне, но не дает сроков, а лишь констатирует, что если придерживаться учения и верить, то это спасет верующих и даст наслаждение. Однако даже твердо верящие испытывают нервозность по этому поводу, хотя они едва ли это признают.
2. Правительства. Чем ближе к концу этого года, тем скрытнее они будут. Двери будут закрываться, комментариев не будет, и можно ожидать лишь следования сегодняшнему уровню откровенности, который близок к нулю.
3. Ученые, которые по любому случаю спорят между собой, имея дело с противоречиями существующей теории, *заглушая* их криком и отказываясь сложить противоречащие части вместе. Если они не могут найти причину глобального потепления, то вряд ли можно ожидать, что в 2002 году они взвешают все "за" и "против" в отношении возможного сдвига полюсов.
4. Главные СМИ, которые могут удивить человечество реальными документами и разоблачениями по поводу предстоящего, что могло бы привести обычного человека хотя бы к *размышлениям* о том, что может случиться, в контексте обсуждения "тайн" или "вероятностей" и проведения ток-шоу. Но при этом основными СМИ владеет узкий круг лиц, и они, в основном, жестко контролируются. Здесь может произойти все, что угодно, в зависимости от человеческих мотивов и решений.

Таким образом, есть только один источник удивительно точных предсказаний, относящихся к текущим изменениям – сайт ZetaTalk. Предсказав текущие изменения погоды, увеличение количества землетрясений и извержений вулканов, текущие проблемы в экономике и неурожай, не говоря уже о *местонахождении* приближающейся планеты – ZetaTalk выделяется как единственный источник *уверенности* или, по крайней мере, на это можно надеяться.

Ответы

Примечание: записано во время прямого общения с Зетами на сессии IRC 20 Апреля 2002 г.

Пытаясь обрести уверенность, встревоженные люди стучатся к Нэнси, как к единственному источнику, который выслушивает вопросы и дает ответы. Может ли она дать людям еще больше уверенности, чем дает сейчас? Нет, так как сейчас действуют те же факторы, которые действовали с начала ZetaTalk.

1. Мы, как источник этой информации, можем отвечать только на вопросы, считающиеся Зовом, и не можем, например, давать предупреждения о предстоящих штормах или землетрясениях, хотя мы можем обращаться, *в общем*, к теме вероятных земных изменений. Если бы мы делали иначе, как мы

Беззащитность

записано 5 декабря 2004 г.

уже объясняли, то это означало бы, что мы вмешиваемся в свободную волю человека, что ограничивается Правилем Невмешательства. Сдвиг полюсов, и все изменения, предшествующие ему, считаются нормальным земным явлением, таким же как торнадо, рак или засуха. Это *вам*, человечеству, необходимо помогать друг другу, и учиться это делать во время всех этих бедствий.

- Мы и Нэнси не можем заставить правительства мира распространить информацию, или заставить думающих только о себе заботиться о других. Если вам не нравится существующий уровень правдивости правительства или ученых, то направляйте вашу неудовлетворенность на *них*, а не на нас с Нэнси.
- Нэнси работает в той мере, в какой позволяет ее пенсионный возраст, и ее многочисленные проблемы со здоровьем (о которых ее аудитория даже не задумывается), без средств, без физической помощи, и она просто *не может* стать мамой для всего встревоженного мира! Немногие из тех, кто выбивает из Нэнси уверенность для себя самого, или настаивает на том, чтобы она делала еще *больше*, хоть бы на миг попробовали справиться с тем, с чем справляется она! Кроме того, что их требования безрассудны, она даже физически не может делать *больше*, чем делает.

А потому, вопрос возвращается к аудитории: что должны сделать для *себя* они сами? Встревоженные люди *невнимательно* читают то, что было написано, их подталкивает биологический инстинкт, что надо бежать или бороться, чтобы как-то *реагировать* на события. Поэтому, перед лицом возможного сдвига полюсов, приливных волн, разрушенных городов, недостатка пищи и отсутствия помощи со стороны правительства они *паникуют*. С учетом того, что сайт ZetaTalk доказал, что он является единственным источником достоверной и хорошо обоснованной информации о том, что делать, для чего мы и включили в содержание сеть решений некоммерческого сайта "Тревожные Времена", который проводит поиск информации и обеспечивает ею человечество, действия таких людей направлены как копье против ZetaTalk и "Тревожных Времен". Нэнси очень благодарна за ту дальновидность, благодаря которой были созданы "Тревожные Времена" и карманный буклет, разработанный ими. Больше 100 ТЕМ и КОМАНД Тревожных Времен, которые уже раскрыты, направляют обеспокоенных людей на чтение материалов, касающихся *вопросов*, которые волнуют людей. Таким образом, они уже могут *что-то* делать, и адреналин, вызываемый выбором "бороться или убежать", рассеется при целенаправленной деятельности.

Уменьшится ли или изменится эта тенденция по мере приближения срока сдвига полюсов? Она будет лишь увеличиваться, до тех пор пока будет необходимость в существовании той очереди вопросов, присланных по электронной почте, в которой *реальные* вопросы отсеиваются от тех, ответы на которые уже есть на сайте, и стоит лишь нажать пару ссылок, чтобы найти на них ответы. В определенный момент в системе Интернета появятся сбои и нарушения, когда почта не будет доставляться и будет возвращаться только из-за задержек, а веб-сайты будут для многих недоступны из-за сбоев в работе спутников. Таким образом, важным шагом поддержки со стороны тех, кто хочет чем-то помочь, является создание зеркальных сайтов информации, предлагаемой сайтами ZetaTalk и Тревожных Времен. Фактически много зеркальных сайтов уже существует, например там, где переведенные материалы стали доступны в странах, на языки которых они переведены. Но поздно будет делать это тогда, когда спутники начнут давать сбои! При этом многие могут действовать как регулировщики дорожного движения, направляющие обеспокоенных людей к той или иной информации, это может быть сделано *многими* личностями, но мы также рекомендуем создать эту структуру еще до потопа.

Учитывая все время и энергию, которые разоблачители, выступающие под видом приверженцев правды, тратят на Нэнси и ее идеи, если они некорректны или даже более того, они, кажется, действительно ее боятся. Чего же они боятся – ее сообщения или восприятия ее помешательства? Логически мыслящий человек понимает, является ли данный субъект чокнутым и рекламирующим себя в интернете, вы его игнорируете, и он убирается. А когда вы боретесь, пыхтя и стоная, все, что вы делаете, создает ему большее доверие в глазах тех, кто ему поверил, и в глазах многих, наблюдающих с забора.

Помимо профессионального разоблачителя, чье полное или неполное рабочее время уходит на частое посещение досок для сообщений или веб-сайтов в поисках людей, обсуждающих то, что истеблишмент хочет в настоящее время *отрицать*, есть те, кто так охвачен страхом и ощущает свою незащищенность, что нападает на сообщение лишь по этой, и ни по какой другой причине. Короче говоря, сообщение выглядит невероятно. Жизнь на Земле для людей и в лучшие времена далеко небезопасна. Даже имея лучшее, что может предоставить современная медицина, *большинство* болезней неизлечимо, и обеспечиваются только полумеры. Молния может ударить в любое время, в любое место, и она не сделает по-другому ни после молитв, ни в результате подкупов. Падающие с неба метеоры и болиды имеют непостоянный характер, и, несмотря на все усилия человека по прогнозу землетрясений, они ударяют без всякого предупреждения, разрушая здания и мосты. Затем имеются *всевозможные* уверения со стороны предпринимателей, правительств и страховых компаний, что пенсионные фонды, сбережения, жилищная собственность и активы, – все надежно сохранится, а если в каком-то случае они исчезнут, то будут заменены. Однако предприниматели обанкротятся, обанкротятся правительства и изменят свои правила или не смогут выполнить своих обещаний, не выполнят обязательств и страховые компании. Как показывает уровень разводов и статистика насилий в рамках семьи, на верность друзей и семьи также нельзя всецело полагаться. Друзья благосклонны только в то время, когда эта дружба согласуется с обстоятельствами их жизни, и дружба исчезает, когда становится неудобной. Поэтому, несмотря на все усилия человека обрести *спокойствие*, он, по сути, остается в одиночестве, стоя нагим под холодным дождем.

Введите в рассмотрение Планету X и реальность сообщения сайта ZetaTalk, что мир перевернется вверх тормашками, испытает землетрясения, которые повсюду оставят разрушенные города, накатывающиеся всюду вдоль береговых линий приливные волны, проникающие внутрь суши на сотни миль, взрывы промышленных комплексов, погружающие мир в клоаку химического загрязнения, уничтожение коммуникаций и транспортных сетей, так что передвижаться можно будет только пешком или совсем невозможно, устранив доставляемые на дом удобства в виде электричества и чистой воды, и замените их длинными темными ночами и питьевой водой, пахнущей как соседские сточные воды, внезапно и безвозвратно остановите доставку продуктов питания в местные магазины, так что единственной доступной пищей станут крысы, сорняки и гниющие трупы. Для многих, особенно для тех, кто живет в городах или чей образ жизни в результате совершенного выбора или по необходимости сделал их слабыми и зависимыми, сообщение *означает* именно это. Невообразимо. Никаких других вариантов, которые сразу приходят на ум, для этих людей нет.

- Если они по природе сильные и находчивые, то подумают о шагах, которые в этом случае нужно будет предпринять, и наметят план, поскольку всегда есть *какой-то* план, который можно сформулировать. Они могут понять, что выходом для них является смерть, станут покорными и проживут свои последние дни наиболее значимым возможным образом.

- Если они по природе слабы, настойчивы и требовательны, ситуация принимает другой поворот. Они наблюдают, как сохранность их пенсионных накоплений и их сбережения по мере падения Доллара США тают, а корпорации разоряются. Они видят, что изменчивость погоды, свирепость штормов растет, и смотрят кино, подобное фильму "Послезавтра" со сжатыми до белых костяшек кулаками. Они будут пронзительно требовать с кого-то, но Бог их не услышит, и, конечно, не услышит правительство. И что теперь?

Если слабая личность не может добиться успеха, требуя или настаивая, есть только одна доступная возможность обрести комфорт – отрицать. Они не должны волноваться, потому что этого не случится, все будет нормально. Погода – нормальная, если принять во внимание огромные климатические циклы, которые растянуты на миллионы лет, по крайней мере, об этом сообщает телевидение. Никто не знает, по каким причинам возникают эти циклы, и любую жизнь, которой угрожают какие-то крайности, невозможно спроецировать на тысячи лет вперед, поэтому волноваться не нужно. Правительственная пропаганда утверждает, что экономика возрождается, создаются новые рабочие места, и руль находится в твердых руках. Все доказательства об обратном просто не воспринимаются, а если подтолкнуть к общепризнанному факту, в голосе появляется пронзительный крик осуждения и все заканчивается хлопанием дверей. Этих людей поддерживает отрицание, проявляющееся во все более и более крикливой и гневной форме, поскольку угрозы их безопасному миру возрастают. Что делает человек, когда ощущает угрозу? Считает себя атакуемым и реагирует соответственно. Это продолжает развиваться по той же линии более твердого отрицания, более жестких атак против сообщения, пока в жизнь не ворвется реальность дня, и больше нельзя будет отрицать, что что-то происходит не так. С этого момента отрицание у этих слабых личностей сменится на вопросы, задаваемые с багровой физиономией, прыгание вверх и вниз и громкие требования, чтобы кто-нибудь вернул им безопасность и позаботился о них. Если в вашем окружении есть такие личности, как эта, перебирайтесь в другое место до сдвига полюсов. Они не изменятся.

Реакции на Катастрофы

записано 2 сентября 2003 г. во время прямой радиопередачи
Лу Джентайла

Такие случаи, как большие землетрясения, или глобальные, типа тех, которые будут сопровождать остановку вращения, – подобны неистовствующему бедствию, принимающему большие масштабы. При этом происходят аналогичные процессы: все больницы мобилизуются, люди переправляются из зоны бедствия в более надежные места, устанавливаются палатки, мародерство подавляется, и эти действия выполняются в большом масштабе. В такой ситуации, как эта, появляется большее количество людей, которые остаются без присмотра, – больные, но за ними не ухаживают. Сломанная нога иногда остается в таком состоянии в течение дней, прежде чем будет зафиксирована, просто потому, что у кого-то возникает более критическое положение. Так что это только вопрос масштаба.

Почему перед лицом такого чрезвычайного обстоятельства, как это, может быть введено военное положение? Скорее всего весь спасательный персонал или добровольцы будут работать вплоть до собственной смерти, как они это делали во время трагедии во Всемирном Торговом Центре 11 сентября, работая без остановки. Их реакция будет такой. В демократических государствах или в государствах с общественной демократией военное положение вводится только в исключительных обстоятельствах и на короткое время, когда бедствие уже закончится.

Поэтому беспокойтесь об этом меньше, чем о своих близких. Мы скажем, что такое огромное бедствие, как наблюдаемый в небе объект, ставший вашим близким соседом или чем-то неизбежным в вашем хозяйстве, проход которого сопровождается большими землетрясениями и разрушением системы коммуни-

каций, должен вызвать у вас самое большое беспокойство. Люди обезумеют, они будут ненормальными, они будут обуреваемы гневом и захотят куда-то его направить. Они будут набрасываться друг на друга. Они убегут от своих обязанностей и затем, оказавшись на вершине гнева, столкнутся с горем. Вам следует ожидать того, что бывает во время землетрясения или до землетрясения с животными, которые становятся немного взбешенными, – ваши близкие и члены семьи могут стать непредсказуемыми, разгневанными, набрасываться на окружающих. Ожидайте это и определите для себя план действий, чтобы справиться с этим и не удивляться.

Жизнь: Подъем Низов

записано 31 июля 2004 г.

Можно ли сегодня, в данную эпоху, иметь позитивную точку зрения? Всюду, куда ни помотришь – болезни, войны, террор, земные бедствия, а в бизнесе и правительстве процветает коррупция. Слишком многие существуют будто вне своего времени. К тому же, при нависшем впереди катаклизмом из-за Планеты X есть очень мало такого, к чему можно иметь положительное отношение.

Влияние больших изменений на жизнь каждого человека часто описывается как переворачивание этой жизни вверх дном, подразумевая под этим, что положительная сторона, оптимистическая перспектива или приподнятый настрой становятся подавленными, сменяясь депрессией. То, что это отношение является преобладающим, возникает из-за громких жалоб проигравших от изменений, так как извлекая пользу слишком заняты наслаждением от новых возможностей, которые перед ними открылись, чтобы комментировать свое состояние. Мы говорим здесь не о материальных вещах – потерянном жилье, разорении бизнеса, снижении ценности или полной утраты сбережений. Мы говорим о тысячах *гнетущих* тупиков, которые появляются в обычной жизни людей, внезапно ее ломая, и избежать которых они не видят никакого способа. Самые очевидные – это зависимость от материальных вещей, в которую попадают их владельцы, и социальные обязательства, которые налагаются обществом на его членов.

Брак приносит радости от дружеского общения, товарищества и болтовни обладательницы маленьких ножек. Он также почти неизбежно налагает ответственность поддерживать это скучное занятие и требование, чтобы человек ограничил социальное взаимодействие только рабочим местом и кругом семьи. Если человек будет иметь тесную дружбу с другой женщиной, кроме жены, или жена будет наслаждаться компанией другого человека, для другого супруга это считается угрозой, появляются надутые губы и споры, и тем не менее невинная сторона прекращает свои отношения на стороне ради сохранения мира и продолжения всех положительных вещей, которые приносит брак. Ожидание, что партнер должен тогда быть воинственным по отношению ко всем другим, вызывает стесненность и налагает ответственность, которая уже сама по себе является тягостной. Мы говорим здесь не просто о сексе, поскольку эти условности налагают ограничения на способность партнеров реагировать на жизнь вообще. Если муж в субботу утром захочет помочь строить жилище для бедняков на другом краю города, его жена ему напоминает, что ожидает от него, что он отремонтирует свой гараж, и тот факт, что в строительную группу входит множество одиноких женщин, которые разделяют заботу мужа о бедных – от нее скрывается. Если жена захочет пойти в сад, чтобы дать соседским детям опыт выращивания своих собственных продуктов, она может встретить унижительные комментарии своего мужа по поводу её грубых рук и загорелой шеи, так как её внимание больше сосредоточено не на том, чтобы быть его витриной или заслуженной добычей – женой. Нормой становятся ограничения, а не доверительность.

Работа, – взять ли карьеру, профессиональную деятельность или торговлю, или просто какую-то временную работу для зарабатывания денег, – всякий ее вид в равной степени является

ограничительным. Уровень дохода повышается по мере приобретения опыта или роста навыков, так что, чем дольше человек удерживается на работе, тем больше он зарабатывает, и семья не сочувственно относится к *снижению* того же дохода просто из-за того, что кормилец хочет какой-то перемены. При этом необходимо взвесить существующие расходы, которые должны быть осуществлены вовремя, и иметь деньги на колледж или университет или другое обучение, на выплаты в союз ветеранов, в региональные ассоциации с другими работниками, на отпуск и учесть выгоду при получении пенсии, начисленной за время работы. Опять же, заглядывая в перспективу лет и десятилетий и не видя перед собой никакого возможного *изменения*, кормилец осознает, что он ограничен, поскольку любой шаг в сторону от колен создает риск для всего, что было им получено. Если доктор захочет оказывать помощь бедным, а не состоятельным, способным оплачивать больничные счета, он должен будет предстать перед рассерженными акционерами клиники и, вероятнее всего, развестись с супругой, которая не пожелает продавать дом и второй автомобиль и потерять членство в местном клубе. Если водопроводчик пожелает работать в организации по сбору и удалению отходов, понимая при этом, что стекает по трубам и какой вред это может наносить окружающей среде, то на время потери дохода он, вероятно, должен будет просить у супруги как финансовую, так и моральную поддержку, и опять социальные и брачные ожидания становятся основным встречным ветром, дующим против изменений.

Мы упоминали, что во время грядущих изменений бедные, бездомные, психически больные будут ощущать себя лучше, потому что они не станут горевать о потерянном имуществе, а уже сейчас существуют у основания жизненной лестницы, и, вопреки ожиданиям, смогут рекомендовать другим, как выжить. Мы упоминали, что наступающие изменения – сдвиг полюсов, являющийся большим уравнивателем, выбрасывая прежде богатых на улицы и создавая у них состояние безысходности, а прежде бездомные при этом окажутся на большой автомобильной свалке, где можно построить себе лачугу. Чего мы не упоминали – так это того, что помимо потери материального имущества и утраты гарантий защищенности, которая прежде всего предполагает, что она существует вокруг богатей и материально обеспеченных в форме пенсии и страхового, а также социального обеспечения, из-за перемены социальной среды изменения приведут к большому подъему низов. Больше не вынужденных проводить часы на рабочем месте, которым фактически ограничивается их жизнь, больше не вынужденных угождать контролеру или боссу и ограничивать свою болтовню, не имея возможности выразить им заслуживающее отношение, больше не вынужденных сдерживать те виды социального взаимодействия, которые угрожают сложившемуся статус-кво или подавлять спонтанное стремление к помощи другим, больше не испытывающих тревоги из-за прежнего гула со стороны статуса-кво, почувствовавших энергию, которую они потеряли в раннем возрасте, так как их, как сеть, опутали различные ограничения, и, возможно, первый раз за десятилетия ощутивших в себе бодрость.

Из-за огромных изменений, которые принесет сдвиг полюсов, эти возможности для возрождения придут ко *всем*. И даже в случае, если семья выживет невредимой, дом, хотя и получит повреждения, вынесет землетрясения и не будет разрушен ветрами, а благодаря своей реакцией на катастрофу политическое здание региона снискает себе лидерство и поэтому сохранится невредимым, изменится вся окружающая обстановка. Если раньше основную горечь вызывала *потеря* статуса-кво, то теперь эту горечь будет вызывать препятствие в восстановлении прежнего статуса-кво из-за неодолимого критического положения. Теперь *никто* не сможет утверждать, что основную важность не имеют такие шаги, как помощь в восстановлении жилища для тех, кто оказался без крыши над головой, промокая под дождем, медицинское обслуживание бедных, которую оказывает доктор, не ожидая за это никакой оплаты, работа над пролившимися химически опасными веществами и с разорванной канализационной магистралью, которые угрожают состоянию окружающей среды и здоровью сообщества, и посадка огородов как источника пищи, когда из-за крушения зданий и

бакалейных складов сократились поставки продовольствия. Цепляющийся и требовательный супруг, собственность, которая должна быть в безукоризненном состоянии, глупый босс, требующий, чтобы с ним обходились, как с бриллиантом, – *все* это можно будет игнорировать. Жизнь получит вливание новой энергии, не только заряжающей потребностью действия со стороны любого сердечного беспокоящегося человека, но также и ломающей действительную зависимость, которая представлена в большинстве обществ. Низы внезапно *поднимутся!*

Когда Дела Идут Не Так

записано 21 февраля 2005 г.

После сдвига полюсов будет много раненых, травмированных людей, подавленных отсутствием спасательных служб. Чаще всего вмешиваться будут люди, не готовые оказать первую помощь, поскольку обратиться к доктору будет невозможно. Ожидается, что добросердечные люди, стремящиеся сделать как можно лучше, вступая на крутую кривую обучения, совершат множество ошибок. Это будет налагать тяжесть вины на тех людей, которые отчаиваются из-за того, что делают что-то не то, что нужно, поскольку они, вероятнее всего, – единственные люди, энергично берущиеся за оказание помощи, а нужда в ней будет большой. Какой можно дать совет?

Чувство вины может возникать по многим причинам, среди них – чувство утраты или горя, чувство страха, что к таким последствиям может привести невольная ошибка или случайность, ощущение предзнаменования нежизнеспособности и отсутствия надежности и уверенности, ожидание расплаты от какого-то источника, и сочувствие к потерпевшему, и поэтому боязнь заново испытать прежнее ощущение вины. В профессиях или занятиях, в которых имеют дело только с вещами, например, – шитье одежды, разведение цветов, бухгалтерское дело или производство мебели, – вина в душе на протяжении деятельности в рабочее время возникает редко, но в профессиях, имеющих дело с острыми человеческими проблемами, таких как врачи скорой помощи, пожарные, члены поисковых и спасательных командах или врачи-травматологи, всегда существует возможность нанесения опасных для жизни увечий или людских потерь. Те, кто приобретает такие профессии, углубляются в сложные жизненные проблемы, в большинстве случаев – не за деньги, которые могут быть заработаны более простыми способами в других профессиях или отраслях, а ради желания быть полезным там, где служение необходимо больше всего.

В будущие времена, когда средства связи исчезнут, дороги станут непроходимыми, и общество внезапно будет поражено травмами в таких масштабах, справиться с которыми оно будет не способно, множество неопытных рук будет пытаться иметь дело со сломанными конечностями, зараженными ранами, разорванными глазными яблоками, спасая тех, кто оказался смыт водой или задавлен под разрушенными зданиями и испытывает умственное помешательство, угрожающее перейти в полный психоз. Будут делаться ошибки. Но обязательно будет существовать крутая кривая обучения, – если наступит смерть ребенка, который умер потому, что не было замечено внезапное падение температуры тела, и ее своевременно должным образом не стабилизировали, то принявшие на себя заботу должны будут взять на заметку еще один вопрос, который в будущем им нужно будет изучить. Живи и учись, а если тратить время на страдание из-за вины, то это будет означать только большее количество забытых и умерших детей, потому что взявшие на себя заботу о них сейчас расстроены. Фактически, – это жизненный урок, один среди многих других уроков, которые преподносят воплощения. Мы, Зеты, пребывающие в высоко-технологичной 4-й Плотности, где Показатель Интеллекта (IQ) высок, и интенсивный обмен опытом и умениями позволяет нам избегать большинство ловушек, которые поджидают человечество в их "школе на дому", тоже имеем дело с несчастными случаями, о которых сожалеем и горюем.

В наступающие времена, когда такие несчастные случаи и огорчения среди тех, кто пытается заботиться о других, испытывающих страдание, могут происходить ежедневно, мы порекомендовали бы следующую практику.

1. Среди тех, кто, по сути, имеет доброе сердце, следует избегать такого шага, как обвинение, поскольку все имеют лучшие намерения, и никто не хочет, чтобы произошел нежелательный результат. Вместо обвинений нужно быстро оценить, что было сделано неверно и что при этом должно было произойти, рассматривая это как урок, который нужно было пройти и усвоить.
2. Если потребуется, в практику нужно внести изменения, включая любые изменения в составе персонала или в выполняемых им ролях, не думая о взысканиях или о поиске виноватых, а просто производя изменения, чтобы избежать повторения такого результата в будущем. Это может привести к перетасовке ролей, или к более длинным задержкам, или только к возможности выяснения причины неудачи, так что эмоции здесь не являются затуманивающим фактором. Если любого, кто обвиняет себя за случайную ошибку или небрежность, можно поставить в положение, в котором их повторение будет предотвращено, часто это может помочь ему ощутить искупление своей вины. В этом положении у них будет высокая мотивация выполнять свою работу хорошо, и каждый раз, когда их забота о результате будет приводить к спасению жизни, ощущение вины у них будет снижаться.
3. Когда в будущих делах будет достигаться успех, этому следует радоваться, поэтому в случае гибели или несчастного случая следует в конечном счете рассматривать такое следствие, которое можно считать позитивным.

Заслуженное Лидерство

записано 23 сентября 2005 г.

Вы записали страницу Процесс Обезглавливания, на которой детально указали начало конца Администрации Буша. Случайно это было или нет, но вскоре после этого свой след оставил ураган Катрина, побочными результатами которого, как может казаться, стали: 1. Возрастание неодобрения и апатии к Администрации Буша после ее несостоятельности в отношении готовности к кризису и реакции на него нации. 2. Рост цен на бензин, который окажет сильное влияние на экономику Америки. Является ли, таким образом, эта обстановка ступенью для наступающего (наконец) конца правления Администрации Буша? И означает ли продолжение жизни страны на автопилоте, что сокрытие будет закончено? Если режим Буша падет, а Хозяин Марионеток добьется контроля над военными США, то не появится ли во власти как раз даже еще более, я полагаю, жесткое Служение Себе?

Мы подчеркивали, что во время сдвига полюсов и после него руководство должно быть заслуженным, поскольку реальные кризисы потребуют от напыщенных лидеров проявить свою квалификацию. Во время этого процесса, как можно представить, дела не пойдут гладко, поскольку самоназначение на руководство, осуществленное напыщенными лидерами, должно будет вызвать у народа ненависть. Тем, кто мыслит в категориях самоназначения, будь то избранные должностные лица, либо назначенные или выдвинутые другими, и которые окажутся неуместными, мы предлагаем исследовать факты.

Как становятся избранными должностными лицами? Неужели их тащат на подиум, подталкивая и крича? Их разыскивают повсюду, громко оглашая их *достоинства*! Еще задолго до выборного процесса, до того, как публика начнет постоянно слышать их имена, их предлагают остальным, говоря, что они могут стать кандидатами, а возможно, – главными кандидатами, и рассказывая, что они могут сделать для других, если будут избраны. Претенденты на успешное завершение выборов различаются в зависимости от результатов встреч с публикой.

Публике говорят, что рядовой человек извлечет выгоду, что восторжествует справедливость, что нарушения будут остановлены, что внимание будет обращено на острые проблемы, потому что кандидат обладает великодушием, имеет все необходимые качества, чтобы быть лидером, и перед лицом всего этого бедствия больше не может оставаться бездеятельным. Конечно, в этом списке *есть* и случайные политики, и нужно выяснить их послужной список до и после объявления их кандидатуры. Но подавляющее большинство – это люди, сфокусированные на своих интересах, и стоит выяснить, кто может помогать им пролезть во власть, кому они будут возмещать долги. Для подобного примера изучите историю Джорджа У. Буша. Поэтер, пытающийся говорить правильные слова, и в то же время ориентирующийся на карманы своих друзей из нефтедобывающей промышленности. Спасал ли он в несовершеннолетнем возрасте котят и помогал ли немного пожилым леди переходить улицы? – Он подрывал петардами лягушек.

Таким образом затруднительно сказать, когда именно настанет тот момент, когда лидерство, почти для каждого политического деятеля, должно стать заслуженным.

Как гарантируется поддержка или назначение? До некоторой степени происходит тот же самый процесс, но индивидуум часто посещает коридоры власти и, становясь известной, личность направляется по другому курсу. Возможно, к нему будет отсутствовать доверие, поскольку публичный оратор не может лгать с искренним выражением лица, иначе он потерпит неудачу как политический деятель. Но как лакей он может выполнять программу, и с самого начала становится ясно, что в процессе выполнения программы тех, кто мог его поддерживать или назначать, за ней ничего не будет стоять. Находящиеся на рабочих местах в начале своей карьеры бывают сильно удивлены, видя вокруг себя выдвинутых в высшей степени некомпетентных людей, в то время как компетентных ставят на должность помощников, на бесперспективную работу, как раз предназначенную одновременно поддерживать деятельность некомпетентного, который только что был выдвинут. Некомпетентный тратит свое время, околавываясь вокруг тех мест, где он может встретиться с могущественной личностью, и соглашается со всем, что та говорит, выстраивая свою личную философию в линию с философией поддерживаемой влиятельной личности. В течение этого периода поиска расположения некомпетентный явно кривит душой, жертвуя любыми моральными устоями, которые он мог иметь, делая *очевидным*, что он до глубины души безнравственен и хочет продать свою душу, чтобы объединиться в союз с могущественным. Следует ли нам красть деньги из пенсионного фонда, чтобы добавить жалованье тем, кто сидит наверху? Некомпетентный не может согласиться достаточно быстро (с таким вопросом из публики). Он еще получает выдвижение.

Таким образом затруднительно сказать, когда именно настанет тот момент, когда лидерство, будь то руководство корпораций или занимающие высокие правительственные посты, – почти для каждого из них должно стать заслуженным.

Естественное руководство добросердечных лидеров появляется различными путями. Они не появляются, одумавшись и выбегаая после прихорашивания из высокого кабинета, поскольку слишком заняты решением существующих вокруг них *реальных* проблем. В то время как официальное руководство озабочено окружением себя атрибутами высокого кабинета, церемониями, обедами, тщательно организованными интервью, так что публика, как они надеются, может узнать, что они будут ее вести, считая, что они являются настоящими лидерами, приступившими к работе. Возьмите, например, двух мужчин, каждый из которых начинает работать в конструкторской фирме. Добросердечный естественный лидер видит задачу, которую нужно решить коллективу, и если у какого-то члена коллектива возникают трудности, то помогает. Поэтому он слишком занят, чтобы околавываться вокруг офиса, делая свое лицо известным тем, кто мог бы его поддерживать. Возможно, собственник предприятия слышит разговор, понимает, что добросердечный человек добивается выполнения работы, и поддерживает его так же, как честолюбивого, который расходует свое время на получение своей поддержки. Но более вероятно, что честолю-

бивый примет меры к тому, чтобы компетентный естественный лидер был назначен к нему в подчинение мелкой сошкой. И вот в регионе наступают бедствия, и естественный лидер занимается *больше* помощью другим, своим рабочим коллективом. Честолюбивый человек, который раньше даже не делал свою работу, гораздо меньше вызывается добровольно помочь другим, продолжает болтаться в офисе, предлагая, чтобы его назначили ответственным за какой-нибудь большой контракт, который могла бы заключить фирма. Естественный лидер, таким образом, *не известен* за пределами круга сослуживцев, друзей и посторонних, которым он помогает. Он слишком занят, чтобы заботиться о широкой известности своего имени, или преследовать руководство после своего прихорашивания.

Учтите хаос, который будет предшествовать сдвигу полюсов и который все больше и больше захватывает сейчас Землю. В добавок к нормальному повороту к естественному руководству, которое произойдет во время беспрестанных бедствий, которые разоблачат претензии напыщенных самозванных лидеров, пойдет процесс обезглавливания, который мы определили для администрации Буша. Процесс обезглавливания лишь *прояснит*, что администрация Буша некомпетентна, лжет и запутана в скандалах, будучи, по сути, бесполезным руководством даже в спокойное время, когда признание такого лидерства не оспаривается. Нормальный процесс отказа от самоназначенных лидеров и переориентации на естественных лидеров включает следующие этапы:

1. Официальное самозванное руководство начинает утверждать себя, выкрикивая указания, захватывая микрофон или организуя удобные возможности для фотоснимков.
2. Вызываемые бедствиями проблемы будут становиться все более сложными, а самоназначенное руководство будет все более неспособно с ними обращаться.
3. Публика повернется к естественному руководству, – сначала в отдельных местах, а затем, когда распространятся вести о его эффективности, – и в более широких масштабах.
4. Самоназначенное некомпетентное руководство пронзительно взвывает, нападая на естественных лидеров, угрожая им, и может попытаться их убить, или может поработить, назначая их на должность мелкой сошки.
5. Естественные лидеры будут продолжать вести в той степени, в которой игнорируют самоназначенное руководство, которое к тому времени станет ненавистным. Позволяя себя поработить, они лишь создадут второй круг всего цикла, пока поработенный в отращении не повернется спиной к указаниям, которые он будет получать.
6. Самоназначенное руководство сомкнет свои ряды, бесцеремонно обращаясь с теми вокруг себя, кто их еще будет слушать, и будет вынуждено принуждать все меньший и меньший круг людей, поскольку их влияние будет все уменьшаться. В конечном счете они скатятся к разгневанному выкрикиванию распоряжений друг другу, сопровождаемому угрозами, самоубийствами, инсультами и сердечными приступами, непрерывно уменьшаясь в количестве.

Ожидающие Партнеры

записано 24 ноября 2004 г.

Есть такие, кто уже давно ждет, что начнется сдвиг полюсов, поскольку уже спланировали свою жизнь в соответствии с тем, что внутри себя глубоко уверены, что это произойдет. Это напряженно для всех, кто ведет двойную жизнь. Таких двойную жизнь вынуждены вести контактеры, и чтобы избежать постоянных конфликтов с семьей, друзьями или сотрудниками, многие из них предпочитают приглушать сознательную осведомленность о своем статусе, о посещениях, которые у них бывают со стороны странных существ, приносящих новости о расширенной роли, предназначенной Земле в будущем. Они проживают две жизни, одну – втайне, о которой делятся впечатления-

ми только с доверенными людьми, имеющими подобный опыт, но не имеющими возможности быть откровенными с любимыми, родителями, детьми, друзьями детства и священнослужителями. Ожидающие сдвига полюсов испытывают подобную боль, это происходит не из-за какого-то собственного просчета, поскольку у них нет ни контроля над тем, что приближается, ни какого-либо контроля над сокрытием, которое исключает возможность открытой дискуссии о физических фактах, но их боль сходна потому, что друзья и семья тянут их в направлении того, что называется нормальной жизнью, в то время как каждый из контактеров ощущает страстное стремление к большему партнерству с друзьями и семьей, хотят найти случай поговорить о проблемах без опасения вызвать очередной спор, порождающий у близких сочувствие и стресс из-за стремления спланировать действия на случай внезапных земных изменений, тогда как одновременно нужно жить так, будто этого не должно произойти. У тех, кто *знает*, что земных изменений избежать нельзя, такое заключение возникло не только из-за того, что они наблюдают вокруг себя во всем мире как факты, которые выливаются в массу признаков, что существует сокрытие, что появилось второе солнце, что происходит колебание Земли, но часто потому, что они являются контактерами и получили информацию об этом задолго до свершившегося факта. Для них каждая фаза земных изменений – от появления Второго Солнца до неправильного для сезона расположения созвездий и до шатания Земли в разные стороны – укрепляет их уверенность, их решимость, но усиливает также и их боль.

Они ощущают себя будто висящими и медленно болтающимися на ветру, неспособными найти выход, пойдя обратно, в незнание, или вперед – к партнерству с другими, если только сокрытие не будет разбито или начнется последовательность событий, связанных со сдвигом полюсов. Но, по-видимому, быстро ничего не случится! Мы часто говорили о хрупкости сокрытия, не только потому, что тем, кто в нем участвует, говорят, что более страшным врагом является паника, но прежде всего потому, что им также сказали, что *никакого* такого катаклизма, какой мы описали, не произойдет. Им сказали, что монстр пройдет мимо, и что позже, когда опасность минует, публике можно будет о нем сказать. Главам государств, деятелям СМИ, синоптикам и астрономам также обрисовали картину в таких контурах, и они главным образом поверили в это, потому что в это *хочет* верить душа. Но что случится, когда ложь раскроется, и Земля наклонится, погрузив северное полушарие на несколько дней в темноту? Это наверняка будет сопровождаться возмущениями морских и воздушных потоков, выходящими за рамки того, что могут вообразить синоптики, так как холодные воздушные массы одновременно толкаемые в это время вращением земного шара, переместятся в теплые зоны более легкого, нагретого воздуха, создав неведомый доселе вихрь свирепых и непредсказуемых штормов. А что можно сказать по поводу напряжения, испытываемого земным шаром, когда его части, обычно послушные магнитным влияниям Солнца, под действием влияния двух различных магнитных гигантов будут утягиваться в двух разных направлениях? Будет ли кора протестовать? Будет ли результатом этого резкий рост землетрясений и вулканизма? Будут ли участники сокрытия сохранять невозмутимую внешность и верить в *ложь*, которую им сказали, что все это пройдет без катастрофических беспорядков? Сокрытие внезапно падет, перейдя в эмоциональные вопли из-за допущенных промахов и в печальные сообщения.

А что сказать о кажущейся бесконечной череде земных изменений, об остановке Земли на орбите, длящейся теперь уже почти год с едва заметными какими-то другими продвижениями к сдвигу полюсов, кроме возросшего напряжения в коре и заметных колебаний. Продлится ли эта ситуация годы? Произойдет ли изменение столь внезапно, что долгое ожидание может завершиться в несколько дней? Мы указали бы на прохождение Планеты X мимо Солнца и ее продвижение к эклиптике, как доказывает реакция *Земли* на движение этого магнита. Наклон, который произошел в январе этого года, поместив холодное пятно сначала в Исландию, а затем быстро сдвинув его в Сибирь, показал, что планета проходит мимо Южного Полюса Солнца. Сила колебания Земли и, в частности, направление

колебания – говорит о ретроградном движении проходящей планеты. Странная пауза в колебании возникла потому, что в сентябре проходящая планета приблизилась вплотную к эклиптике, *все* это говорит о продвижении процесса прохода. Сейчас мы ожидаем возрастание наклона Северного Полюса в сторону от Солнца, в 3 Дня Темноты, которые наступят уже после момента начала ожидаемой Зимы в северном полушарии и Лета в южном полушарии. Насколько быстро произойдет этот наклон, мы не скажем, поскольку истеблишмент *пока еще* не делится с народом тем, что знает, и поэтому наша информация преимущественно сослужит пользу элите, чьи планы по созданию тихой гавани предусматривают истребление под прикрытием Военного Положения значительной части населения, являющейся нежелательными ртами, которых в будущем нужно будет кормить.

Но одна вещь определенно ясна – когда изменения наберут темп, всех, кто испытывает боль, которую приносит неопределенное ожидание, кто страстно стремится к партнерству с друзьями и семьей, к прекращению своей двойной жизни, ждет долгожданное вознаграждение. У окружающих тех, кто испытывает болезненное ожидание, будут заметны разительные перемены, их сильное отрицание – это хрупкий колпак над множеством их забот. Когда этот колпак разрушится, как сокрытие, которое навязала миру элита, возникнет бурный *всплеск* партнерства. Те, кто понимает, какой короткой может быть жизнь и как драгоценны моменты, проводимые в совместной компании, внезапно проникнутся любовью, у них возникнут планы и найдутся необходимые ресурсы.

Личности Душ

написано 16 июля 2004 г.

Души часто имеют некую отметку личности, и так же как и для людей, или других жизненных форм, в которые они воплощаются, их ранние переживания и реакции на эти переживания формируют общий фонд быстрых ответов, из которого они их черпают в чрезвычайных ситуациях. Если душа реагировала методом убегающего и прятания, и это было *успешно*, то в будущем она первой рассмотрит именно такой способ. Аналогично если способ остаться и сражаться привел к решению проблемы для всего племени наиболее эффективно, даже если сущность получила тяжелые ранения или погибла, то, в случае возникновения подобной ситуации, душа, которая заняла позицию стоять-и-сражаться, примет ее без всяких колебаний. Души, таким образом, могут работать за сценой, заполняя собой места, которые оставляют те, кто больше говорит и находится на виду, в зависимости от их удачи в прошлом, или в этой манере они могут быть более громогласными, напористыми и разведывающими опасности на пути вперед, если в их опыте они делали это более эффективно, чем другие, и если в прошлом они обнаруживали, что другие члены племени приходили под их защиту когда они прогоняли то, что являлось препятствием на их пути вперед. Таким образом, анализируя прошлые жизни важно распознать *ранние* опыты и реакции на эти ранние опыты из долгого периода роста и развития души, когда она совершенствуется.

Наиболее развивающиеся души, все еще находящиеся на родной планете и к тому же переживающие свой опыт в мире, твердо ориентированном на Служение Другим, склоняются воплощаться то в один пол, то в другой, по предпочтению, так как их предыдущие опыты и развитые таланты в основном лежат в этой области, и все является новым и более комфортным для молодой души, которая может копить (ощущения, переживания – прим. пер.) во время своих приключений, и они чувствуют большую уверенность когда отправляются. Таким образом, часто мужчина является тем, связанным узами партнером, у которого есть идеи, и который выражает их ясно и четко, эти идеи новы и требуют исследований. Это соответствует гуманоидной концепции мужчины, но в других мирах, где женская особь больше и агрессивнее, сущности более часто воплощаются в женщин. Аналогично, связанный узами партнер, который

сопереживает задачам, стоящими перед более активным партнером, часто формирует такую связь *потому что* он желает такой роли, и хочет идти в другие места, но не имеет таланта или опыта. Они тогда принимают поддерживающую роль, которая помогает обоим.

Отношения между душами, особенно в развивающемся мире, где души несбалансированы в своем развитии, часто являются сильными узами. Находясь на незнакомой территории, как молодые души часто ощущают, они ищут друзей, так как их союзы известны, их реакции предсказуемы и отношения, таким образом, комфортны при путешествии по незнакомой территории. Развивающиеся миры, где души зажимаются и проходят свой первый урок, урок выбора ориентации, имеют бесконечное количество сюрпризов для вновь воплощенных душ. Душа не имеет богатства предыдущих опытов, на которые она может полагаться так, как это делает старая душа и, таким образом, при воплощении в новую культуру, новый климат, новое положение или пол, все вызывает потребность иметь под рукой друга.

Физическая Форма

С самого момента возникновения цивилизации, человечеству приходилось иметь дело с губительными последствиями лени. Богатый человек, нанимавший других для работы на своих полях, переноски пожитков, стирки и выполнения различных поручений, рано или поздно обнаруживал, что ему трудно дышать, а в груди появилась боль. Природа создала человека способным бороться за выживание, проводить свои дни в поисках воды и пищи, забираться на деревья и скалы ради пропитания. И только лень не была предусмотрена природой. Но именно в лени живет постоянно увеличивающаяся часть человечества.

Как может физически неактивный человек быть в хорошей форме, как, в условиях занятости, может он выделить время для занятий спортом. Это глубоко изучалось учеными, занимающимися проблемой роста числа людей, страдающих ожирением и сердечными заболеваниями, в особенности если они сами оказывались в зоне риска. Зачастую, когда уже поздно, люди начинают ревностно заниматься физическими упражнениями, как если бы каждый грамм пота приносил килограмм излечения, но чаще всего это приносит больше вреда, чем пользы, порой доводя фанатиков даже до смерти. Самая лучшая тактика в такой ситуации – постепенность. Если вы до этого не ходили регулярно пешком и почти не бегали – тогда не начинайте бегать, ходите. Если вы до этого не занимались подъемом тяжестей, то начинайте с весов до 10 кг. Если вам тяжело дышать – остановитесь и тогда завтра вы сможете выдержать большую нагрузку. Дайте вашему телу возможность справиться с нагрузкой. Берите отгулы, вы же знаете, спешить некуда.

Точно так же, как цивилизация "подарила" человечеству лень, еще одним "подарком" стало изобилие. Обильная еда, крайне редко перепавшая первобытному человеку, стала ежедневно доступной человеку современному и чем она жирнее, тем "лучше". Передайте масло, пожалуйста. Пища, богатая клетчаткой, являвшаяся основой питания первобытного человека, может вообще отсутствовать в рационе человека сегодняшнего. Первобытный человек часто ел, часто испражнялся по причине потребления пищи, богатой клетчаткой, и пил столько, сколько мог вместить его желудок, когда ему попадалась чистая вода. Белковые пиры были редки и в таких случаях, первобытный человек ел *только* белковую пищу до тех пор, пока она либо заканчивалась, либо ему приходилось все бросить, чтобы скрыться от преследования врага. Самая здоровая пища – это та, которая соответствует потребностям человека образца времен его появления.

Вероятно, наиболее важный совет в отношении физической формы, который мы могли бы дать человечеству, запутавшемуся в бесконечных проблемах современной цивилизации, это перестать беспокоиться. Если вы не в состоянии повлиять на конкретную ситуацию – выбросьте ее из головы. Чему быть –

того не миновать и все, чего вы добьетесь волнением, так это болезни, вызванной соответствующим стрессом.

Прямохождение

Человеку в буквальном смысле "до боли" известно, что когда-то он передвигался на всех четырех и переход к прямохождению еще далеко не закончен. Боль в пояснице, смещенные диски, изношенные суставы бедер и колен, выпирающие животы – вот лишь несколько примеров из числа постоянных напоминаний об этом. Ярче всего проблема прямохождения сказывается на позвоночнике, отсюда популярность специалистов мануальной терапии, способных исправлять искривления позвоночника, которые возникают из-за нагрузок на него, выдерживать которые не планировалось. Хотя людям и кажется, что сеанс мануальной терапии может дать мгновенное облегчение, такое манипулирование деликатными тканями, окружающими кости и нервы, *вредно* с точки зрения перспективы. Значительно полезнее, признав ваше происхождение, выравнять ваш *собственный* позвоночник естественным образом. Почаще находите причины опускаться на руки и колени. Помойте пол, переберите бумаги, прополите сад в этом положении и вы будете удивлены тем, как хорошо ваш позвоночник выпрямляет себя *сам*.

Ауры

Ауры существуют, и некоторые люди способны их видеть, поскольку их глаза достаточно чувствительны, чтобы распознать одну из разновидностей светового луча, который всегда присутствует, но невидим для большинства людей. Ауры не имеют отношения к духу, а являются излучением или побочным продуктом человеческого организма, наподобие печи, в которой поддерживается температура в



36,6 градусов Цельсия. Также, как и другие побочные продукты жизнедеятельности организма, такие, как моча или кал или пот или дыхание, аура очень многое может рассказать практикующему врачу относительно умственного и физического здоровья человека. Ауры представляются людям бледно голубыми, на самом деле они могут иметь цвет из любой части спектра и форму, либо плотно обволакивающую тело, либо разбросанную в стороны в форме завитков. Мы, Зеты, регулярно видим человеческие ауры, также, как и свои собственные, и если бы мы не обладали в такой мере телепатическими способностями, то могли бы судить по ним о самочувствии и настроении друг друга, также, как один человек использует для такой оценки выражение лица другого человека.

Некоторые целители из числа людей используют для излечения свою собственную ауру и ауру пациента. Когда ауры соприкасаются, они воздействуют друг на друга, используя обратную связь с организмом. Этим способом на самом деле один человек может вдохнуть жизнь в другого, изменив ауру больного при помощи своей собственной, поглощая часть больной ауры. Подобно вдыханию воздуха в легкие другого человека, целитель использует свою силу и запасы энергии, чтобы помочь больному человеку, не нанося при этом вреда самому себе.

Излечение рака

Рак считается настоящим бичом человечества, именно это заболевание чаще всего фигурирует в свидетельствах о смерти. На самом деле, человечество плохо понимает, что рак – это естественный процесс, позволяющий организму выйти из игры, разновидность самоубийства. Известно довольно много случаев, когда человеку сообщают, что у него начинается развиваться рак, а он, тем не менее, продолжает делать то, что вызвало или

спровоцировало его появление. Курение – один из таких примеров. Рак развивается постоянно, но клетки-чистильщики, разрушающие раковые клетки, не дают ему выходить наружу и это уже известно вашим биологам. В случае, когда рак все-таки вышел наружу, произошло следующее: клеткам-чистильщикам была дана команда отступить, прекратить уничтожение раковых клеток, тем самым позволив начать развиваться заболевание. Появление рака вызывается тем же, что позволяет развиваться множеству инфекционных болезней – неработающая иммунная система. Иммунная система, как это уже давно было замечено людьми, высоко чувствительна к условиям, окружающим индивидуума, что и было в своё время заложено геными инженерами. Возможности для самоубийства в природе крайне ограничены. В их число входит отказ от приема пищи или игнорирование опасности. Оба этих случая связаны с психической депрессией.

Война против рака, объявленная медиками – в большинстве случаев обречена на поражение, поскольку пациент сам уже определил её исход. Самопроизвольное выздоровление случается без медицинской помощи, и у многих раковых пациентов возможно было *несколько* таких выздоровлений за историю болезни. Когда самопроизвольное выздоровление случается во время лечения, то принято считать, что именно лечение привело к выздоровлению, хотя на самом деле успех был возможен благодаря заботе и вниманию, которые получает пациент. Наконец-то отпала необходимость ходить на ненавистную работу, появился кто-то, искренне интересующийся самочувствием пациента или при помощи больницы удалось-таки сбежать от деспотичного супруга. Лечение рака *всегда* бесполезно, если не установлена причина, его вызывающая, даже если бы удалось уничтожить все раковые клетки (чего в жизни не бывает), поскольку они все равно проявились бы в каком-то другом месте. Чтобы вылечить рак, в первую очередь займитесь жизнью пациента и уж потом лечите опухоль.

Болезнь Альцгеймера

записано 9 ноября 2005 г.

Посмотрите на животный мир и причины, по которым прерывается жизнь животных, подводя их к гибели. Если у вида нет никаких естественных врагов, они могут спокойно проживать свою жизнь. Только отсутствие пищи, например в результате жестокой засухи, или несчастный случай, такой как удар молнии, или конфронтация в группе или стае, например при битве за верховенство, предотвращают их смерть просто от старости. Что это означает? В некоторых случаях происходит замедление всех естественных процессов, функционирования каждого жизненного органа, например сердца существа или легких, так что запускается цепная реакция отказов (эффект домино). Каждый отказавший орган воздействует на другой, существо сначала становится усталым, затем изнуренным и неспособным двигаться, потом впадает в кому, и тогда наступает смерть. Все, что люди называют смертью во сне, являющейся предпочтительным способом ухода из жизни, происходит, конечно же, безболезненно. Это, конечно, считается исходом здорового образа жизни, и при этом каких-то существенных заболеваний нет.

Человек – такое существо, у которого нет естественных врагов, так как он обладает интеллектом и развил не только защитные реакции, но активно охотится на других существ, и быстро уничтожает целые виды животных и опустошает ареалы их обитаний по всему земному шару. Но все же человек, кажется, обычно умирает не от старости, а от болезни. Почему это так? Ответ заключается в его образе жизни, поскольку человек может его выбирать, выбирать диету, и склонен выбирать ценную и изысканную пищу, вялый и неактивный характер занятий, и бывает шокирован, когда в результате его подкашивает болезнь. Человек кормит свой домашний скот и своих домашних любимцев здоровой пищей, а сам питается нездоровой. Человек ухаживает за своими машинами хорошо, смазывая их и поддерживая в рабочем состоянии, чтобы они не сломались, а свое

собственное тело игнорирует. Человек размещается в условиях, открытых для воздействия веществ, которые являются ядами, курит сигареты и живет в городах с таким загрязненным воздухом, что от него режет глаза.

Так какие же причины, при всех этих злоупотреблениях, появления болезни Альцгеймера? Мы утверждали, что рак регулярно возникает даже у здоровых существ во время мутаций, которые свойственны живому существу, состоящему из множества клеток, которые должны делиться. Раковые клетки просто вычищаются здоровой иммунной системой. Когда существом овладевает рак, побеждая его тело, это происходит потому, что тело уступает и стремится к освобождению, которое приносит смерть. Психология может воздействовать на здоровье, чем бывает озадачен любой доктор, когда один пациент, который наверняка должен умереть, почему-то продолжает жить, в то время как других ежедневно настигает смерть, хотя ожидается, что они вылечатся. Желание жить часто преобладает. Есть ли еще какие-то телесные функции, которые влияют на настроение? Нужно отметить, что болезнь Альцгеймера, по-видимому, развивается с возрастом, среди пожилых, хотя не во всех случаях. Пожилые, конечно, часто теряют свои преимущества, оказываются скованными, больше не слушают собеседника с почтением и ожидается, что они больше болеют, затрачивают больше усилий и становятся менее волевыми. Естественный путь старости кажется длинным – длинным путем ухода, и разум подталкивает тело найти ускоренный выход.

Причину болезни Альцгеймера и способ ее лечения искали без особо успешных результатов, поскольку не учитывалась ее истинная причина. Как и в случае с раком, который склоняется от всех безуспешных стремлений его победить, в сравнении со спонтанным выздоровлением, не замечается истинная причина решения тела рано впасть в смерть. Как может психология больного синдромом Альцгеймера создавать поражение мозга? Мы укажем на известную информацию о здоровом мозге и о его функционировании в старческом возрасте, что активный мозг остается здоровым и *не теряет мозговых клеток*, как делает неактивный мозг. Что это за процесс? В какое именно состояние переходит старческий мозг, не активно решая проблемы или без энтузиазма участвуя в жизни, вымывая лишние клетки? Если это может происходить в ограниченных рамках, то не может ли так происходить в *большом* масштабе, а почему бы и нет? Точная физиология потери мозгом своих клеток, вымывания мозговых клеток, еще не понята, и не удивительно, что не понята также болезнь Альцгеймера.

Это не что-то съеденное, не что-то в воздухе, хотя нездоровый образ жизни, конечно, может создать для тела трудности в сохранении хорошего самочувствия, поражая волю к жизни. Учтивая, что голод является сильным побуждением, будет продолжать есть даже тело решившего умереть. Таким образом, выход для любого существа, ощущающего тупик и желающего из него выйти, заключается в болезни, подобной раку или старческой немощи. При раке, несмотря на регулярное поступление пищи, функции тела в конечном счете нарушаются, иначе бы жизнь могла продолжаться. При болезни Альцгеймера раковому исходу препятствуют функции иммунной системы, которые отказываются быть нарушенными, а ответственность за отключение мозга берет на себя генетика. Поэтому болезнь Альцгеймера, как и рак, возникает, по-видимому, в семьях. Если тело хочет есть, уступая естественному побуждению прервать боль от голода, мозг по существу вымывается, не поддерживая дыхание или сердечную функцию. И, наконец, наступает ранняя смерть от старческого возраста!

Анорексия

записано 28 ноября 2005 г.

Умственное заболевание, известное как Анорексия (потеря аппетита), убивает большее количество людей, чем любое другое, и становится очень распространенным. Я заинтересовался, не могли бы Зеты прокомментировать его причины, как

помогать заболевшим, как их исцелять и любую другую информацию общего характера, возможно имеющуюся у них на эту тему, которая могла бы увеличить понимание ее причин, помочь людям, страдающим этим заболеванием, и людям, стремящимся помочь заболевшим?

Самое первое влияние на малыша оказывает мать, и оно происходит задолго до рождения. Когда мать под влиянием обстоятельств испытывает напряжение, то очень важно, сколько любви приходит к нему от материнской души, не скупится ли она на теплые чувства, чаще испытывая гнев, или преобладающей у нее эмоцией является мрачное желание контролировать окружение. Малыш настраивается на мать, поскольку она является его основной окружающей средой с пуповиной, необходимой для выживания перед рождением, но сохраняет аналогичную связь, которая также гарантирует малышу выживание, и после рождения. Малыш становится политиком в том случае, если окружение не дарит ему тепло и любовь, чтобы помочь выжить, познавая, когда ему следует быть полит-корректным и сделать мать терпеливой, чтобы избежать ее гнева и возможного отказа.

В домашней обстановке, которую мать контролирует сознательно, вступая с другими в регулирующие баталии, и рассматривает ребенка, только как еще одну вещь, которой нужно управлять, у ребенка есть два пути, по которым он может следовать. Он может сотрудничать, как должен поступать в мире любого другого рода, или может бунтовать. У некоторых сотрудничество означает полную капитуляцию с непрекаемым следованием после окончательного взросления религиозным предписаниям, непрекаемым следованием указаниям главы корпорации или государственного деятеля, и беспокоейством, если требуется подвергнуть что-то сомнению, поскольку это расширяет спектр (понятных ранее) отказов матери. У других бунт вызревает в раннем возрасте, и ребенок в конечном счете либо изгоняется из семьи, либо фактически игнорируется матерью, которая пренебрегает им настолько, насколько это позволено обществом, в котором она должна жить. Ребенок покидает дом, и никогда не возвращается. А чаще постоянно происходит бурное сражение, и это – основная причина Анорексии.

Мать предоставляет еду, и выкармливая ребенка либо грудью, либо из бутылки, будет в итоге делать из этих первых сеансов либо наслаждение от прикосновений и заботы, либо сражение. Мать, ориентированная на контроль, не позволит ребенку выбирать время и продолжительность сеанса кормления, а начнет диктовать эти вопросы. Обычно кормление происходит тогда, когда малыш голоден и выказывает беспокойство, он реагирует на молоко матери, и в итоге насыщенный малыш впадает в сон, в результате все вокруг счастливы. Время и количество потребляемой пищи диктует ребенок. А мать, ориентированная на контроль, будет стремиться решить, когда должен произойти сеанс кормления или дачи бутылки. На основании ее расписания, ее представления о количестве, которое должно быть потреблено, сражение из-за пищи начинается рано. Малыш пытается вытолкнуть вставленный в рот сосок снова и снова, в воздухе висит ощущение гнева, и начинают закладываться рамки сражения.

Внимательно исследуем механизмы, существующие вокруг обеденного стола, когда малыш, который уже является подростком, неизменно спорит о том, какую пищу есть, сколько есть, а мать накладывает пищу на детскую тарелку и внимательно следит, что он съедает. Это следует сравнить с семьей, где ребенок выбирает, что положить ему в тарелку из общей посуды, и мать только иногда предлагает попробовать брокколи или что-то подобное, а отец поясняет, что, если наложить полную тарелку, а она не будет съедена дочиста, это расточительно. В основном, ребенок выбирает сам.

Считая вопросы контроля над жизнью каждого безнадежно переплетенными с потреблением пищи, анорексик, когда не видит выхода, спокойно решает переключиться на борьбу с пищей. Если кто-то предлагает голосовать за кандидата, которого анорексик не выбрал бы самостоятельно, он прекращает принимать пищу. Если часы работы изменяются, и новый режим не соответствует тому, что мог бы предпочесть анорексик,

он прекращает принимать пищу. Если кто-то из супругов хочет секса или же не желает секса, несклонный к тому, что в течение вечера хочет анорексик, он прекращает принимать пищу. В мире, где напряжение все возрастает, а желающие контролировать свое окружение становятся все более непреклонны и крикливы, эти вопросы будут только раздражать. Поэтому наблюдается рост Анорексии, которая, вероятно, будет только усугубляться как у тех кто ею уже страдает, так и у тех, кто будет страдать во все возрастающем количестве новых случаев.

Боль

Духовный рост во время инкарнации продвигается наиболее интенсивно в случае, когда инкарнированная душа сталкивается с законом естественного развития, работы Вселенной, созданной Богом. Дождевая вода, накапливающаяся в водоемах, прорастающие семена, пробивающиеся сквозь толщу земли и жадно тянущиеся к свету, многочисленные ноги гусеницы, передвигающиеся вверх-вниз по очереди – все это чудеса живого мира, созданного Богом. Боль это всего лишь один из аспектов этого мира, такой же, как хищник, настигающий добычу или старое и ослабшее животное, уступающее в борьбе с инфекцией. Боль это сигнал устранившись от контакта, наносящего повреждение, успокоиться и отдохнуть, заняться раной, или обходить стороной определенные места, виды пищи или обстоятельства. Боль, возникшая в процессе естественного развития, предназначена для саморегулирования. Серьезная боль приводит к обмороку, продолжительная боль приводит к летаргической депрессии. В естественных условиях, животное не может долго выносить боль. Оно умирает.

Возьмем человека, с его правилами и инструкциями. Смерть *не разрешается*. Страдающие от хронической, непреодолимой боли ограничены, привязаны к кровати или даже к принудительному кормлению и находятся в состоянии агонизирующей боли, конца которой не видно. Это зачастую представляет ситуацию, когда налицо противоречие с тем, чему учит народные массы религиозная элита – что доброжелательный Бог слушает обращающихся к нему с мольбой. Таким образом, люди, которые вынуждены жить в боли, и люди, наблюдающие за этой агонией делают вывод, что они либо были наказаны, либо проигнорированы. Проблема здесь не в том, что Бог не в состоянии спуститься с небес на землю, чтобы избавить нуждающегося от боли. Проблема в том, что человечество не познало один из уроков духовного роста – как иметь дело с естественной Вселенной, созданной Богом.

Кроме того, что человечество следует постулату о том, что боль следует переносить стоически, но при этом к собственному организму относятся неопределенно, люди также берут на себя бремя ненужной боли. Большая часть боли, которую испытывают люди, включая даже истощающую, хроническую боль – является по происхождению психологической или психосоматической, вызванной сознанием. Это не означает, что воспаление или давление на нервы реально не существуют. Это означает, что воспаление было *вызвано* умственным состоянием индивидуума, его тревогами, желанием избежать определенных ситуаций, подавляемого гнева, или недостатком внимания к собственному организму. У кого-то есть боли, вызываемые проблемами газоотделения, но при этом он не считает нужным есть грубую пищу. У другого растянутые связки и слабые мускулы, потому что на физические упражнения времени нет. У третьего боли в пояснице и гарантированно смещенный диск, но при этом он не занимается своим провисшим животом или расслаблением перенапряженных мускулов. Список бесконечен.

В конечном счете, подходить к боли нужно с тех же позиций, что и ко всем другим аспектам жизни. Примите на себя ответственность за вашу собственную жизнь, примите те вещи, на которые вы не можете повлиять такими, какие они есть и смотрите в будущее.

Пагубные привычки

Проблема вредных привычек – это проблема осознания. Кто-то считает, что пропустить стаканчик спиртного в конце дня – это то же, что съесть чего-нибудь сладенького. Приятно на вкус, помогает расслабиться и забыть проблемы прошедшего дня – в чем вопрос? Другой смотрит на это, как на привычку, приравнивая её к предвкушению, ожиданию или даже жажде. Но существуют ещё и те, кому нужно осушить полбутылки и даже не за целый вечер. Они знают, что без выпивки, они будут чувствовать себя не в своей тарелке, однако, они уверены, что контролируют ситуацию. Спросите их, считают ли они себя алкоголиками и они ответят нет, даже при белой горячке. Зависимы ли они? Да, так как их потребность перешла из стадии предвкушения, сильного желания к химической зависимости, и они принимают ежедневную дозу ради того, чтобы избежать замкнутости в себе. Кроме того, существует также ситуация психологической зависимости, как в случае, когда непьющий человек вынужден принимать алкоголь, для того, чтобы вступить в интимную связь. Это тоже безусловная зависимость, такая же, как хроническое пьянство.

Каковы же причины этого и попадают ли в аналогичную зависимость разумные существа – аналоги человека, в других мирах? Тенденция к приобретению пагубных привычек свойственна всем формам жизни и абсолютно точно присутствует в других мирах, в особенности среди разумных существ. Возьмите простую амёбу, у которой есть выбор между средой, богатой питательными веществами или средой, этими веществами не насыщенной. Амёба выберет богатую среду и начнет к ней приспосабливаться, корректируя толщину и состав структуры клетки с тем, чтобы не перенасытиться питательными веществами. Что случилось бы, если бы амёбу поместили в ненасыщенную среду. Бедствие.

Люди, при возможности, вырабатывают склонности по тем же самым причинам, по которым это делают более простые существа. Приятный вкус, приятное ощущение и кто там думает о завтрашнем дне. Большинство вредных привычек развивается в случае, когда человек не беспокоится о завтрашнем дне, но не потому, что он беззаботен, а потому, что условия его жизни таковы, что перспективы кажутся крайне неопределенными. Кроме приятного вкуса или ощущений, человек ищет возможности ухода от проблем. Солдаты, находящиеся в военное время на передовой, обитатели трущоб, несчастные, имеющие супруга-тирана, люди, страдающие от жестокости родителя, хронической боли, все они ищут избавления, иногда любой ценой. Для того чтобы понять причину вредных привычек, как явления, необходимо в первую очередь разобраться в причинах, а не в следствиях. Не у каждого хватает мужества взять себя в руки и переносить бесконечные мучения. Критика человека, испытывающего определённую боль, за вредные привычки, приносит немного пользы.

Однако, однажды начавшись, механизм поиска избавления может продолжаться даже после того, как обстоятельства изменились. Люди, будучи существами разумными, достаточно умны для того, чтобы манипулировать обстоятельствами. Не исключено, что студент колледжа, принимающий кокаин в ситуации, когда надо избавиться от усталости, вызванной ночной зубрежкой, чтобы быть бодрым на вечеринке, будет в дальнейшей жизни манипулировать обстоятельствами, с тем, чтобы продолжать принимать кокаин. Он будет работать допоздна в офисе, объясняя жене, что это необходимо для карьеры, находя это достаточным основанием, чтобы втихаря, в темноте парковки принять дозу кокаина. Можно ли считать его зависимым от кокаина? Физически нет, но психологически – да, поскольку ради наркотика он изменил свою жизнь. Теперь наркотик управляет им, а не наоборот. Если кому-то хочется порции шоколадного мороженого и он начинает его искать, это одна ситуация, но если кому-то, во чтобы то ни стало необходимо его съесть и ради этого он готов позабыть все остальные дела – это уже зависимость. При рассмотрении тенденций развития зависимости, необходимо учитывать все прочие аспекты жизни

человека. Если находящийся под воздействием зависимости – отец маленьких детей, целиком от него зависящих, то побуждение к уходу от реальности, ослабления бремени забот должно рассматриваться в контексте с тем, какие последствия такой уход может иметь для детей. Но если человек умирает от заболевания, приносящего ему постоянную боль, то введение его в состояние комы с помощью дозы наркотика вряд ли кому-то повредит, и это совершенно другая ситуация.

Как и большинство других явлений жизни, вредные привычки однозначно не являются ни хорошими, ни плохими, и должны рассматриваться в контексте.

Музыка

Музыка является инструментом лечения (простите за каламбур), в основе которого в большей степени заложено восстановление того, что *должно* быть, нежели, внедрение чего-то, в нормальном состоянии не присутствующего. Настраиваясь на здоровье, тело слушает себя и вырабатывает естественные ритмы. Существует связь между дыханием и биением сердца, дыханием и движением тела, биением сердца и эмоциями, и все это – музыка. Сознание и тело ищут музыку постоянно, но это происходит незаметно, поэтому процесс этот либо проходит незамеченным, либо неправильно истолковывается. Когда человек заболевает, естественные ритмы нарушаются. Проявления болезни при этом подобны шуму, слишком громкому, чтобы его не замечать и чтобы не обращать внимания на прочие имеющиеся инструменты. Большой организм "расстроен" и зачастую восстановление естественных ритмов способствует выздоровлению. Поскольку естественные ритмы тесно связаны с эмоциями, дыханием и движением, танцы или пение или любой другой вид движения в такт натуральным образом восстанавливают эти естественные ритмы.

Музыка также лечит посредством напоминания о более спокойных и безопасных временах. Малыш, лежащий вблизи материнского сердца, слышит звук, аналогичный морскому прибою. Именно отсюда происходит особая привлекательность морского берега! Тогда как жизнь представляет собой диссонанс, то напряжение и раскрепощение, присущие музыке, дают слушателю или танцору возможность *избавиться* от напряжения, которое иначе оставалось бы закупоренным. Таким образом, люди, находящиеся в состоянии большого напряжения, могут танцевать с особой страстью, которая непосредственно к музыке и танцу имеет меньше отношения, чем к тяжелому дню, который был у танцующего. Музыка, которая лечит – это та музыка, которая возвращает организм в такт его естественных ритмов, и в зависимости от возраста или эмоционального состояния слушателя, может различаться. Чуткие музыканты часто определяют эффект, который их исполнение оказывает на аудиторию, и соответственно корректируют манеру исполнения. Совершенно без слов, музыка говорит языком, понятным очень многим.

Удовольствия

Желание забыть неприятности, испытать более яркое сексуальное ощущение или повысить самооценку через прием наркотика или даже лекарства, присущи не только человеку. Такие побуждения свойственны всем формам жизни, впрочем почему бы и *нет*? Попав в круг света, не задерживается ли подольше черепаха, почувствовавшая теплоту солнечных лучей? Почувствовав едкую щелочь, не сжимаются ли амебы? Разве не *воспользуется*, при случае, самка волка возможностью отделиться и занять место вожака в своей собственной стае?

Ажиотаж вокруг развлечения наркотиками и алкоголем объясняется не желанием употребления, а недостатком контроля.

Если бы каждый мог остановиться после двух порций алкоголя в день, алкоголизма бы не существовало. Если бы всякий, курящий травку, был достаточно взрослым и не выполнял в этот момент ответственную работу или не водил автомобиль или не управлял потенциально опасными машинами или не проводил занятия в школе, никому до него не было бы дела. Если бы кокаин не вызывал привыкание и не разрушал зародышевые клетки и не приводил к смерти, в случае передозировки, никто бы не беспокоился. Разве общество устанавливает нормы потребления калорий, даже несмотря на то, что ожирение убивает и может рассматриваться как проблема развития детей? Почему обжорство игнорируется, а курение травки нет? Основная проблема это контроль, поскольку обществу безразлично, дошли ли его члены до отчаяния или потихоньку себя убивают, лишь бы они не поднимали шума и не устраивали беспорядка. Стремление к получению удовольствий приводит к беспорядку. Находясь в состоянии алкогольного опьянения, человек может поехать по встречной полосе движения или ввязаться в драку с первым встречным. Обкуренный человек прогуливает занятия и пренебрегает своими обязанностями. Потребляющий героин преступает закон с тем, чтобы добыть средства на очередную дозу, и если это женщина, то у неё родится ребёнок с огромным количеством изъянов, которого придётся оставить на попечение государства. Безнравственность.

Мы, Служащие Другим Зеты, в соответствии с нашими уроками 4-й Плотности, обычно избегаем веществ, влияющих на сознание, таким образом избегая самую проблему. Страдающий от боли *не одинок* в поиске облегчения, поскольку все заинтересованы ему помочь. Испытывающие неуверенность получают поддержку и предложения помощи. Уход от проблем не способствует их решению. Люди, в своей 3-й Плотности, находят многие проблемы труднопреодолимыми и они вынуждены их переносить, страдая молча. Именно *это* является причиной злоупотребления наркотиками и алкоголем и именно в *этом* надо разобраться для того, чтобы найти решение проблемы.

Калорийная Низкопробная Пища

Люди часто мечтают относительно того, что они любят называть совершенным миром – работать не надо, спи до полудня, еда и выпивка какие пожелаешь, секс без ограничений и любые капризы выполняются как по волшебству. Они стремятся к этому, сокращая рабочие часы и удлиняя время отдыха, изменяя рацион в сторону вкусной пищи, начиная с десерта. Недостаток физических упражнений, который поначалу доставляет *удовольствие*, поскольку человек чувствует себя отдохнувшим, а не утомленным, дорога к очень нездоровому телу. Аналогично, пищевые продукты, также известные как калорийная пища, не имеющая значительной питательной ценности, могут нанести вреда не меньше. Лучшее – враг хорошего. Пещерный человек подолгу задерживался в зарослях ягод, потому что ягоды были приятны на вкус. Таким образом, он получал необходимую дозу витамина С. Он ел жирную пищу с удовольствием, запасаясь калориями на чёрный день. Кроме того, он также ел любую соленую пищу, которая попадалась ему под руки, потому что он всегда испытывал *недостаток* солей, особенно, если он проживал внутри материка, а не на берегу.

Но ситуация с пещерными людьми не выходила из под контроля ввиду тяжелейших условий самой жизни. Меньше всего они беспокоились о чрезмерности и злоупотреблениях. По сути, цивилизация позволила человеку бесконтрольно следовать своему аппетиту. Конфеты хороши на вкус и, потакая себе, человек, таким образом, приходит к диабету или гипогликемии. Точно также, жирная пища вкуснее постной и, переедая, люди начинают страдать от избыточного веса и сердечно-сосудистых заболеваний. При помощи соли в пищу попадает цинк и человек до тех пор будет вытряхивать содержимое солонки, пока его кровяное давление не подскочит до небес. Большинство людей замечает это только тогда, когда здоровье уже окончательно подорвано. Тем, кто чаще других прибегает к такой пище, необходимо прислушаться к здравому смыслу. Только

представьте, как ужасно вы будете себя чувствовать будучи ожиревшим, апоплексичным, подверженным спазмам, которые вызывают скачки содержания сахара в крови. Злоупотребляйте алкоголем и вы получите *быстрый* урок тяжелого похмелья. Употребление пищи, не имеющей питательной ценности, может продолжаться достаточно долго, но последствия этого могут оказаться настолько тяжёлыми, что жизнь покажется сплошной мукой, избавления от которой за один день получить *невозможно*.

Домашние животные

Люди заводят домашних животных по разным причинам, но, прежде всего, в качестве замены человеческого общения. Домашние животные более предсказуемы, более легко управляемы и, кроме естественной привязанности, развивающейся между домашним животным и его владельцем, они также могут быть обучены отвечать теплом и дружбой. Они неизменно оказываются хорошими слушателями. Люди держат домашних животных с тех пор, как у них появилась способность к образному мышлению, поскольку владельцы домашних животных безусловно обладают такой способностью, приписывая некоторые качества своим братьям меньшим. Принято считать, что владельцы домашних животных приобретают внешнее сходство со своими подопечными с течением времени. Фактически, имеет место противоположное – владелец *выбирает* домашнее животное по признакам, соответствующим его понятиям о собственной персоне. Людей можно различать, в зависимости от того, каких животных они держат, так, как они хотят иметь компаньона, который, как они предполагают, будет с ними близок. Ах, это второй я – они говорят – тот, кто меня понимает. Именно поэтому:

- Владельцы собак стремятся к более значимой позиции в жизни, хотят выглядеть в глазах других более важными, чем они на самом деле есть и опосредованно наслаждаются, когда их животные хватают еду со стола, писают где пожелают и открыто игнорируют команды посторонних с непроницаемым выражением на морде. Владельцы агрессивных собак желают заявить – со мной не связывайся. Владельцы избалованных пуделей или крошечных чихуахуа хотят этим сказать – я хочу, чтобы обо мне кто-нибудь позаботился, я не могу жить в жестоком мире, полном неожиданностей.
- Владельцы котов – люди в большой мере замкнутые на себя, постоянно живущие в состоянии самоконтроля. Они могут казаться общительными, но при более пристальном рассмотрении оказывается, что это часть тщательно разыгранного имиджа. Фактически, они не верят в жизнь в её проявлениях и не хотят, чтобы другие люди считали, что имеют право в неё вторгаться. Те, кто держит одного кота, более беззащитны в условиях человеческого общества, чем те, у кого их несколько, поскольку они живут в условиях жесткого самоконтроля, и они хотят, чтобы и другое теплокровное существо было вынуждено разделить это с ними, не имея другой опоры в жизни. Владельцам нескольких котов присущи амбиции управлять другими людьми, но занимаются они этим с котами.
- Держать лошадь для прогулок означает желание принимать на себя большую ответственность. В этом смысле женщины часто численностью превосходят мужчин и для этого есть серьезное основание. В большинстве типов человеческого общества, женщинам не позволено руководить, создавать и управлять предприятиями, независимо от их квалификации. Верхом они, по крайней мере, могут преодолевать препятствия и покорять большие расстояния, непрерывно управляя этим процессом. *Они* в ответе за что-то большое и сильное и весь мир тому свидетель.
- Владельцы пассивных домашних животных – тех животных, которые не контактируют с людьми непосредственно, типа рыб или ящериц или змей или насекомых, убегают в мир от-

носительной тишины и спокойствия, при помощи своих домашних животных. В конце беспокойного дня, устав от кошмарного дорожного движения, назойливых клиентов и навязчивого босса, они могут придти домой и перебраться, по крайней мере, мысленно, в спокойный мир аквариума с рыбками или погреться в лучах ультрафиолетовой лампы вместе с ящерицей или просто беззаботно замереть у себя дома в компании с любимой змеей. Они, таким образом, дают понять – они хотят, чтобы это было *их* миром.

Шахматные Матчи

Большинство игр тем или иным образом повторяет человеческую жизнь, отсюда и интерес, который к ним проявляется. В играх с элементами охоты, где человек проявляет сноровку и хитрость, преследуя добычу, он на самом деле находится всего лишь на шаг от *реальной* игры, где, чтобы выжить он должен поймать добычу. Таким образом, игры, связанные с метанием предметов или преследованием, где также необходимо уворачиваться и петлять на бегу, являются ни чем иным, как продолжением этой самой *реальной* игры и большинство игроков признает, что навыки, которые они таким образом приобретают, являются чем-то большим, чем просто средством поддержания хорошей формы. Для людей, игравших в спортивные игры, существовавшие в прошлом, поимка добычи была бы более легкой задачей. Преследование добычи может потребовать хорошей физической формы, но человек уже давно привык больше полагаться на свою способность планировать свою жизнь для того, чтобы преодолевать трудности, время от времени возникающие на его пути. Благодаря осмотрительному планированию, примитивный человек мог избежать последствий наводнения, имея запасы орехов и зерна и согреться в зимние холода, укутавшись в меха. Таким образом, игры, развивающие навыки долгосрочного планирования, высоко ценятся в условиях все более усложняющейся жизни. Поэтому шахматы популярны.



Игра в шахматы, более чем любой другой вид спорта, является единоборством двух интеллектов. *Все* другие виды спорта, включая фехтование, в разной степени предполагают участие команды, при этом абсолютное *большинство* видов спорта – на 100% работа команды. Шахматные звёзды привлекают внимание всего мира и занимают передовицы газет по той причине, что эта игра существенно напоминает другую, *реальную* игру, в которой люди находятся беспрестанно – борьба с соперником, и более того – это борьба, вынуждающая соперника окончательно изменить его *собственную судьбу*. Можно победить и в лобовой атаке, но зачастую это приводит к обратной реакции или к затаенной обиде. Победа в борьбе над соперником, построенной на использовании его собственных ошибок – обманчива, т.к. зачастую победитель подставляет свою спину побежденному, не отдавая отчёта в том, в какую игру он играл на самом деле! Адвокаты, которые, кажется, и дело толком объяснить не могут, но при этом выигрывают в суде, менеджеры по продажам, честно рассказывающие о некоторых недостатках их товаров, но всё равно выгодно сбывающие товар – просто шах и *мат!*

Уважать себя

Самоуважение – предпосылка к уважению других, и в этом смысле уважение к собственным родителям и корням имеет большое значение. Уважение к другим невозможно без того, чтобы индивидуум ценил себя самого как достойного члена общества, имеющего внутренний потенциал, заслуживающего уважения и заботы, равного среди равных. Почему – это так? Почему важна любовь к самому себе?

В течение всей жизни, а мы говорим здесь о неразрушимой душе, сущность сравнивает себя с другими сущностями. Рассудок начинает этот путь, но так как окружающие также молоды и борются за существование, самоуважение или отношение к себе, как к равному среди равных, довольно естественны. С течением времени, в мирах 3-й Плотности темпы роста начинают отличаться. Некоторые сущности продвигаются вперёд в их духовных уроках, начинают играть роли лидеров, приобретают мудрость и знание и эта разница становится все больше по мере того, как проходит время. Когда медлительная сущность начинает замечать, что она отстаёт, это отнимает всю её концентрацию и отставание увеличивается из-за недостатка внимания. Это – нежелательная ситуация. Фактически все равны, поскольку отстающий может позднее прибавить темпа. Лучше оставить сравнения без внимания и концентрироваться на важных вопросах – уроках. Поэтому, любите себя и вашу семью, и имейте уважение к самому себе, поскольку все *действительно* равны.

Порка

Зачастую между людьми, считающими себя экспертами в области воспитания детей, возникает спор – нянчиться или наказывать ребенка, давать ему полную свободу в изучении окружающего мира или ограничивать, проводя повсюду черту, за которую нельзя переступать, объяснять ли возможные последствия поступков в длинных и серьезных разговорах с ребенком или наказывать, лишая сладкого или привилегий или даже применять физическую силу в виде порки. Нужно ли детей пороть?

Сторонники порки указывают, что эта методика *работает*. Они говорят, что ребенок приходит в норму, может расстроиться на короткое время и немного подуться, но в результате ясно себе уяснит, где находится черта, за которую нельзя переступать и после этого сможет жить более спокойно. Да, жизнь *родителя* становится более спокойной, но вряд ли ребенка. Переживания ребенка уходят глубоко внутрь, бурля и кипя в недрах его души и в результате он теряет веру в то, что родители вообще в состоянии его понимать. Поиски печени обращаются в бурю негодования со стороны матери, но разве отец не тянется в нетерпении за пивом и кукурузными хлопьями при просмотре матча? Ребенок *не связывает* концепцию здорового питания и растущего организма с поиском печени. Едва ли ребенок успокаивается после порки, скорее наоборот, он приходит в состояние шока.

Пропавшие Дети

Младенцы, украденные пока их мамы не смотрят на них, или из своих кроваток; маленькие дети, виденные играющими во дворе, а затем ушедшие; дети посланные в магазин и не виденные более. Куда они пошли, и есть ли что-нибудь ещё, кроме обычных человеческих историй, с которыми можно поиграть здесь?

Младенцы

Младенцев часто находят в домах семейных пар, которые не имеют надежды завести своих. Агентства по усыновлению, особенно в те времена, когда человеческая способность к деторождению упала из-за применения ядохимикатов и их феминизирующего влияния на мужскую репродуктивную систему, имеют больше жаждущих родителей, чем детей. Появилась система чёрного рынка чтобы заполнить эту пустоту, так как средства, выплачиваемые похитителю, *меньше*, чем потребовала бы официальная система усыновления. И так гораздо быстрее! Родителей с хорошим физическим здоровьем, с хорошим интеллектом, что демонстрируется их положением в жизни, наиболее вероятно надо рассматривать в качестве заказчиков похищений младенцев. Но эти родители также наиболее вероятно будут осторожны, и они менее вероятно попадают в цель с похищением. Сообразительные дети, трогательные и быстро улыбающиеся, с хорошей натурой и не вскрикивающие, когда к

ним прикасаются, являются следующими вероятными кандидатами. Родители, которые обнаружили что их младенцев украли могли бы как минимум успокоить себя тем, что их ребёнок *желаем*, с ним обходятся как с сокровищем, а не выбрасывают в мусор.

Дети

Маленьких детей часто идентифицируют как похищенных педофилами, или проданными в детское порно. Наиболее часто, *наиболее* часто в действительности, их забирают в качестве компаньонов взрослые, которые с трудом серьезно воспринимаются другими взрослыми. Эти взрослые, сами являющиеся детьми во многих отношениях, убегают с теми, кто как они полагают будут им товарищами по играм, но после того как ребёнок вырастает в подростка они опять обнаруживают себя покинутыми. Затем похищенный ребенок, теперь подросток, теряет свои швартовы, узы, и создает свой путь в мир, часто через школьную систему, где он обретает друзей среди своей ровни. Они снимают комнату вдвоем с другом, находят работу с помощью этих связей, и поступают в высшие учебные заведения, если хотят, с помощью школьных займов, возможных для безденежных или неполных семей. Эти подростки представляются в школе как не имеющие семьи, выросшие в семье друга, в соседней бедной общине, поэтому копание в прошлом подростка не дает результата.

Подростки

Подростки пропадают и власти рассматривают две версии – подросток был похищен, или он сбежал из дома. Последнее является предположением, с начала, из-за частоты, с которой подростки даже из стабильных и справедливых домов убегают во время эмоциональной разделенности, которую они переживают. Подростков часто находят у друзей, или они возвращаются домой после того, как пройдет достаточный период времени и подросток уверен, что родители уже в агонии, и в абсолютном меньшинстве случаев обнаруживаются семьей или властями в некотором виде неприятностей вне дома. В этом подростки пытаются отделиться от своей семьи, это нормальная эмоциональная фаза, и это в действительности *должно* рассматриваться властями как первая, главная версия. Подростки, которым не удастся вернуться домой, наиболее часто делают заявление своей семье. Они находят жизнь где-то в другом месте лучше, менее строгой, менее деморализующей и, таким образом, не рассматривают возвращение домой. В противоположность тому, что изображают в фильмах, подростки, способные убежать из дома, не так часто попадают в плохие времена, так как они достаточно избрательны и агрессивны чтобы убежать из дома, а значит не пассивны.

Пропавших детей много в новостях потому, что сегодня в человеческом обществе существует программа помощи немущим, в отличие от недавних лет. До радио, ТВ, Интернета и национально распространяемых продуктов, эта страна состояла из маленьких городков со случайными письмами и новостями, передаваемыми из уст в уста. Пропавшие дети регистрировались местной полицией, но немало мест существовало для детей, забранных или убежавших за пределы местности. Таким образом, частота побегов не увеличилась, увеличилось количество публикаций об агонизирующих ситуациях, придавая этим обстоятельствам кажущийся рост.

Игры С Применением Насилия

Люди во всю глотку кричат о насилии, с одной стороны восхищаясь им и пропагандируя в качестве средства разрешения проблем, с другой стороны заявляя, что насилие является причиной многих социальных бед. Спортивные игры вроде



американского футбола и бокса заведомо предполагают телесные повреждения у противников, в фильмах конфликты шаются при помощи пистолета и ножа или посредством ривания врага в огне и, в то же время, когда то же самое делают банды подростков в гетто, это воспринимается как признак нездорового общества. На зверства полицейских закрываются глаза, преступления, совершаемые "белыми воротничками" из числа элиты прощаются, в то время как такие же преступления будут причиной серьезного наказания, если совершаются простыми членами общества. Вывод – насилие в порядке вещей, при условии, что вы знаете, как избежать неприятностей. Лучше всего это видно на примере сравнения отношения людей к тому, как дети выражают сексуальные желания и наклонности к насилию.

Дети, находясь вместе в манеже, могут бить друг друга по голове, бросать друг в друга различные предметы или проявлять инстинкты убийцы в игре с куклами и при этом вы вряд ли услышите замечания от родителей. Ребенка отстраняют на время от тех детей, которым он причиняет боль, после чего те успокаиваются. То, что такое поведение недопустимо ребёнку не сообщается; всё, что сообщается, так это то, что нужно знать границы. Насилие – не проблема, доводить Мэри до крика в момент, когда мать пытается говорить по телефону – это проблема, такой делается вывод. Ребенок начинает понимать, как проявлять свои наклонности к насилию, с тем, чтобы не быть пойманым. Если матери рядом нет или она занята на кухне, а не разговаривает по телефону, рассчитывая на тишину, то можно щипать Мэри или бить её по голове.

Дети, находясь в манеже вместе или даже по отдельности, *не могут*, однако, заниматься сексуальными играми. Несмотря на то, что предполагаемые последствия сексуальных игр – венерическое заболевание и беременность – *не имеют места* в детском манеже, тем не менее, по тону голоса матери и быстрым действиям ребенок немедленно понимает, что такая игра – серьезное нарушение правил. Взрослые испытывают сильное неудобство, когда любопытный ребенок направляет свой палец внутрь подгузников. Если такое любопытство было замечено матерью, вероятнее всего ребенок не будет оставлен наедине собой во время такой игры, и уж конечно не будет оставлен наедине с другими детьми, если началась сексуальная игра. Сильное беспокойство, выражаемое матерью в виде гнева и страха, производит сильнейшее впечатление на малыша, который зачастую приобретает скрытое чувство страха относительно секса, которое будет сопровождать его всю жизнь.

Страх

Страх является защитной эмоцией, без которой человеческое существо не смогло бы выжить – первобытный человек падал бы со скал, попадал в пасть голодным хищникам и погибал от укусов ядовитых змей, следуя собственному любопытству.

Но у разумных существ страх может развиваться до такой степени, что жизнь начинает проходить под его *диктовку*, по мере того, как воображение разыгрывает предполагаемые сценарии развития ситуаций и их последствия, которых в реальности может никогда и не возникло бы. У вас есть поговорка: обжегшись на молоке – дуют на воду, что означает, что из-за страха реальный случай может вырасти в сознании до размеров, значительно его превосходящих. Распространена ситуация, когда в человеке сидит страх, основанный на случае, произошедшем с ним в детстве, который в его сознании вырос до ненормальных размеров по причине неадекватности детского восприятия. Будучи крошечным малышом, человек попал в ситуацию, когда на него накричал взрослый, который теоретически мог его уничтожить, раздавить как козявку. Став взрослым, этот человек обнаруживает, что он не может вынести аналогичную ситуацию, чувствуя непреодолимый страх, ощущение приближающейся гибели. Возможно изначально инцидент произошел из-за печенья, но взрослый человек распространяет его действие на любой предмет по своему выбору. Отсюда этот человек

ограничен в своих возможностях, не способен найти приличную работу, договориться о свидании или купить новый автомобиль – и все потому, что на него в детстве кто-то накричал при попытке стащить печенье.

Для тех, кто думает, что приведенный пример из разряда крайностей скажем, что это довольно распространенная ситуация. Страх у разумных существ может быть *безосновательным* и если ему позволить проявиться – он начинает управлять жизнью личности. Ключом к освобождению от такого рода ситуации является изучение серьезности причин появления страхов. Каков самый худший сценарий развития событий? Если вы сделаете этот шаг – приведет ли это к вашей гибели? Такого рода изучение помогает отделить страх падения со скалы от страха попросить о свидании или страха носить одежду определенного стиля. Определив, что страх является необоснованным, без серьезной причины, выбросьте его из головы и продолжайте спокойно жить. Самый быстрый способ рассеять необоснованный страх заключается в том, чтобы бросить ему вызов.

Опасности

Человеческий организм, подобно любым другим формам жизни на Земле и в других местах, находится в своеобразной ловушке (ловушке-22, *киношный термин – прим. ред.*). Человеку необходима пища, но даже если употреблять в пищу самые натуральные продукты, неизбежно попадание в организм всевозможных ядов. Солнечный свет способен разрушать хромосомы, но его недостаток приводит к депрессии и размягчению костей. Естественные и оборудованные человеком помещения, вроде подвалов, защищают от сильных ветров и других погодных факторов, но при этом в них накапливается газ радон. Выполнение физических упражнений необходимо здоровому организму, но возникает риск получения увечий, которые не грозят лежебокам. Прогулки и путешествия расширяют кругозор человека, но одновременно с этим представляют собой опасность с точки зрения возможного ограбления, насилия или похищения. Чудесные возможности электронных устройств позволяют создавать новый стиль жизни в эпоху средств коммуникации, развлечений и всевозможных приспособлений, экономящие трудозатраты, но при этом способные некоторым образом повредить нервную систему человека в случае продолжительного контакта с электромагнитным полем. Что же делать?

Самым правильным будет сосредоточиться на поставленных целях, имея в виду, что одна жизнь это всего лишь глава в продолжающейся саге. Вы умрете в любом случае, а хорошо проведенная жизнь лучше, чем жизнь, продленная на мгновение за счет всевозможных ограничений.

Самоуничтожительное поведение

Ежедневное пьянство, игра до последнего гроша, опрометчивая езда за рулем, хамство начальству или употребление в пищу продуктов, богатых холестерином – почему люди всё это делают? Зачастую такое самоуничтожительное поведение имеет причину, которая, также как и в случае самоубийства, остается незамеченной. Если самоубийство с целью закончить жизнь в условиях хронической физической или психологической боли понятно, многие прочие самоубийства кажутся бессмысленными. Когда молодые люди, у которых вся жизнь ещё впереди или люди в расцвете сил пытаются свести счеты с жизнью или начинают вести себя так, будто им жить надоело, то это наверняка оставит след в чьей-то памяти.

Так как попытка причинить вред себе или своей репутации не приносит никакой пользы, а скорее наоборот, то такое поведения многих озадачивает. Разгадка же заключается в том, кого актер желает наказать и какие способы доступны для проявления внутреннего гнева, который и определяет такое поведение.

Возможно мать только и заметила ребенка, когда позвонили из больницы; или единственным способом уйти от нежеланной обязанности – это было стать инвалидом. Пытаясь помочь людям, пытающимся себя уничтожить тем или иным способом, постарайтесь увидеть, что скрывается за сомнительным поведением. Гнев, выпущенный в верном направлении, может кардинально изменить ситуацию, позволяя тем, кто встал на путь самоуничтожения, перестать использовать их организмы и репутации в качестве дубины.

Инстинкт Убийцы

Плотоядные животные убивают, чтобы жить и поэтому инстинкты, с помощью которых истинные плотоядные выживают, включают и инстинкт убийцы. Это – больше чем отсутствие сочувствия добыче, это радость охоты. Лев совершенно не переживает по поводу газели, бьющейся в агонии у него в пасти, он сосредоточен на собственном голоде и на чувстве, которое известно как возбуждение от охоты. Без этого возбуждения у плотоядных было бы меньше шансов выжить, так как усталость, которая появляется от постоянных переходов во время охоты, по большей части *неудачных*, пересилила бы голод. Таким образом, инстинкт убийцы присутствует у плотоядных животных с рождения, является естественным и поэтому может быть оправдан с большой легкостью. Маловероятно, что плотоядные животные, которые охотятся, чтобы жить, будут убивать ради "спортивного интереса", поскольку когда они сыты, они спокойно лежат и греются на солнышке. Инстинкт убийцы прибавляет возбуждения во время долгих и нудных охот, поэтому, когда охота уже началась, у животных есть стимул продолжать до тех пор, пока они не вернутся домой с добычей.

Инстинкт убийцы часто приписывается людям, когда хотят объяснить поведение, которое на взгляд большинства является ужасающим. Кроме садизма, некоторые люди убивают просто из желания увеличить количество жертв, небрежно, по пустяковым причинам и без оглядки или приступа раскаяния. Феномен инстинкта убийцы романтизирован в нечто, сродни величавому льву или беспощадному тигру. Как еще можно объяснить поведение человека, небрежно убивающего других? Такое отношение к жизни можно сравнить с самоубийством, потому что налицо *желание* смерти. Многим из тех, кто хочет умереть, не достает храбрости, чтобы вступить в последнюю схватку, и не столько из-за страха заключительной агонии, сколько из-за страха оказаться в беспомощном состоянии и вести жизнь инвалида, не имея возможности закончить начатое дело. Люди, убивающие походя, просто надеются, что кто-то вернет оказанное "одоление" и, в конечном счете, так и получается.

Мать и Ребенок

Связь между матерью и ребенком так часто романтизируется, что не распознается истинная сущность некоторых аспектов этого. Эта связь – *больше*, чем забота любящего человека и самопожертвование со стороны матери. Зачастую, мать чувствует, что ребенок это её продолжение. Считается, что этот аспект материнства является проекцией личности матери, так как диктаторское естество использует возможность установить отношения типа хозяин-раб. Матери, которым присущи черты диктатора и руководителя, иногда рассматривают ребенка, как продолжение себя, иногда нет, но почти всегда видят возможность установить диктатуру. В случае, когда граница между личностью матери и личностью ребенка размыта, таких матерей отличает бледная индивидуальность, тяга к объединению с другими ради того, чтобы поддержать себя. Эти женщины из разряда тех, что становятся прилипчивыми женами, покорными ученицами или членами каких-то групп, к которым они присоединяются только ради ощущения принадлежности.

Когда такой слабый индивидуум становится матерью, получается так, что мать привязывается к ребенку, а не ребенок к ма-

тери. Ребенок вряд ли может возражать, так как эта привязанность не видна окружающим, которые зачастую не видят ничего больше чем то, что они назвали бы преданностью или интересом со стороны матери. Когда существуют такие отношения между ребенком и матерью, у ребенка часто развивается сильное желание вырваться, что он и делает при первом удобном случае. Такие дети решительно покидают родной дом и отказываются туда возвращаться. Случается, что запугавшаяся личность матери, навязывающая отношения своим детям, проявляется самым ужасным образом, шокируя окружающих, которые не в состоянии осознать того, что произошло. Если мать склоняется к самоубийству, она может забрать с собой и своих малышей, не обращая внимания на их крики. В ее сознании, если она желает смерти, то и они *тоже* должны её желать, поскольку они – это она, а она – это они – исковерканная идея связи между матерью и ребенком.

Джон Бенет Рамси

Кажется, что поток сообщений о сексуальных домогательствах и последующем убийстве ребенка не утихнет, и не потому, что этот случай необычен или имеет большое влияние на мировые события, а потому, что так *очевидно*, кто совершил преступление, и внимание публики привлекает то обстоятельство, что родителям всё время прощают их недостойное поведение. На ребёнке видны физические доказательства того, что ему неоднократно досаждали. Как преступник мог это совершить? Пометка о денежной сумме была сделана почерком матери. Почему она могла сделать такую пометку, если только это не было частью прикрития? Дом находился под защитой охранной системы, которая должна была предотвратить вторжение преступника, но никакого вторжения близкими замечено не было. Ребенок был в конкурирующем положении с матерью, нарядился, чтобы походить на женщину, завершив образ красной помадой, и стал соперничать с ней по красоте. Мать сама стремилась сделать так, чтобы ребёнок стал её продолжением, но это выполнялось *не* без обиды на ребенка и досады от возможности зайти слишком далеко перед такой юной престелью.

Что происходит в случаях, когда в семье сексуально досаждают детям, причём неоднократно, а мать, возможно, этого не знает? Мать не только *знает*, но является участником! Когда от неё требуют выполнить действия, которые для неё отвратительны или тревожат её, она поступает как ханжа или пытается найти поддержку в подавлении собственного сексуального отклика, поэтому хочет избежать контакта. Для матери не редкость, что она вырастает в строгом религиозном окружении, которое угрожает наказанием за любые сексуальные мысли или действия, поэтому целью было полное подавление секса. Когда отец начинает досаждать детям, которые чаще всего слишком молоды, чтобы сопротивляться или понять имеющиеся у них варианты, у матери возникает ряд эмоциональных конфликтов. Она чувствует некоторое облегчение, потому что ей теперь прощают недостойное поведение, но в то же время она запугана. Ужасающие обстоятельства могут привести к отрицанию виновности, в особенности виновности обвиняемой стороны. Мать понимает свою роль, и предпочитает притвориться, хотя и с болью, что приставания не было или происходило только потому, что ребенок провоцировал его, и поэтому заслужил это.

Случай с Рамси периодически муссируется в новостях, передаваемых средствами массовой информации, особенно в рубрике скандальных происшествий, потому что это повышает их продаваемость. Их продаваемость растёт потому, что читатель удивляется, – *сколько* это будет продолжаться, прежде чем явно виновные родители будут привлечены к суду? Они богаты, подкупили местную полицию, вступив в сотрудничество с властями своими благотворительными пожертвованиями в окрестности, или запугали их угрозами судебного иска, поскольку при любом расследовании они много чего могли бы предоставить адвокатам. Местная полиция, которая потерпела неудачу, оказавшись прижатой, хотя доказательство было убедительным, также теперь попала в конфликтную ситуацию. Ею неистово

отрицается любой проступок, поэтому для судебного расследования существуют препятствия. Родители выступают на телевидении, пожимают руки и ведут себя как ангелы, подсознательно шокируя общественность, которая чувствует совсем иное. Почему правосудие так долго бездействует? Отчасти из-за общности домашнего уклада во всем мире. Дети уязвимы, не могут сопротивляться, когда преступником является их родитель, и поэтому, когда негодование отца к своей чопорной жене достигает точки кипения, они оказываются его первой целью. Каждый прокурор знает о ситуациях, возникавших у его дальних родственников или у соседей, или у кого-то в кругу друзей, где предполагаются приставания такого типа. Брови вздыты, челюсти сжаты в гневе, но никакие действия не принимаются. Вряд ли можно ожидать, что жертвы, которые говорят, когда их спрашивают на допросе, что они плохие и получили по заслугам, укажут пальцем на преступника. Жертвы убеждены, что преступниками являются *они*, и они идут на утаивание отношений со своими родителями, входя в отрицание и умалчивание ради спасения их репутации.

Юмор

Не случайно зачастую кашляющего человека принимают за человека, который смеется от души. Аналогично, начало сердечного смеха часто принимается за вскрик или чих, а ритм смеха подобен волнообразному ритму плача. Означают ли эти совпадения, что смех имеет общую физиологическую основу с плачем и кашлем или защитным лаем? Действительно означают. Анализ ситуаций, считающихся юмористическими, неизбежно приведет к выявлению напряженной ситуации. Фактически, чтобы понять, почему один человек находит ситуацию забавной, а другой нет, необходимо найти причину, вызывающую напряжение в человеке, находящем ситуацию смешной. Мышцы, находящиеся в постоянном напряжении, начинают подергиваться, возникают судороги, что является результатом накопления в них токсинов, а также результатом эволюции эффективных методов расслабления. Те существа, которые не обладали механизмом избавления от судорог, не эволюционировали. Те же, что умели переходить в другое состояние, выжили. Таким образом, смех или плач или лай – это способы расслабления.

Люди, живущие в современном обществе, не признающие враждебность, позволяют себе смеяться, принимая смех за благо, чем он, конечно, в основном и *является*. Если бы они не смеялись, они бы убивали друг друга или без конца дрались, так что смех только приветствуется. Когда ничего не можешь поделать – остается только шутить. Ситуации, связанные с проявлением сильной зависти, порождают сарказм, который, на самом деле, является враждебностью, тонко завуалированной под юмор. Если кто – то получает продвижение по службе, можешь поостеречь по поводу его квалификации в полусаркастической манере, нанеся ему, таким образом, устный удар. Если в семье главенствует жена, которая требует, чтобы перед ней открывали двери, будто бы она хрупкая королева, сама мысль о том, что кто-то, *похожий* на неё, роняет пакеты с покупками, получив оплеуху дверью по вине зазевавшегося швейцара, позволяет разозлённому мужу *сделать* это своей жене, хотя и не буквально. Таким образом, юмор является эффективным предохранительным клапаном, позволяющим выпускать пары враждебности, и даже может использоваться для устранения антагонизмов в отношениях с окружающими. Оп-па, это была шутка.

Тайные Организации

Тайная организация является неотъемлемой частью существования везде в 3-й Плотности, так как это естественно для разумных существ пытаться сформировать мир вокруг себя так, как им нравится. Тайная организация – это просто манипуляция миром, выполненная в скрытой



манере, в отличие от открытых попыток управлять. В этом сущность 3-й Плотности пытается увеличить свои шансы на успех, так как те, кому конспирация навязана, не *осведомлены*, что манипуляция уже в процессе реализации. Люди часто полагают, что для тайных организаций нужны соответствующие компоненты, такие как прокуренные задние комнаты и шифрованные коммуникации, но тайные организации имеют место в таких неприглядных местах, как домашние кухни или школьные дворы, где играет молодёжь. Подмигивание и шопот – это всё что требуется и тайная организация в действии!

Тайные организации существуют в человеческом обществе, как и во всех обществах 3-й Плотности, в которых сущности распределяются по ориентациям Службы Себе или Службы Другим, так как они расширяют желание манипулировать другими. Желая иметь большую долю, или желание скрывать действия, за которые можно быть наказанным, или желание навязывать требования другим – все эти желания ведут к тайным организациям. Большие тайные организации, описанные в исторических книгах, редки, но заговорщические действия широко распространены, в действительности ежедневное занятие для большинства людей. Тайные организации преуспевают в мелком масштабе и поощряют тех, кто чётко принадлежит к ориентации Службе Себе, попробовать себя в большом масштабе. Насколько успешны они были? Во всём мире секреты, интересные всем людям, хранятся десятилетиями, даже будучи известными большому количеству людей, которые поистине бы хотели рассказать правду. Вот примеры успехов таких тайных организаций:

- Тайная организация многолетнего шефа ФБР Гувера скрывала его переодевания в женскую одежду и гомосексуальный стиль жизни от широкой публики. Его близкие сотрудники определённо знали, случайные любовники вне ФБР определённо знали, и разговоры о его склонностях могли бы быстро распространиться среди знакомых этих людей со сверхестественной скоростью, способом, которым обычно распространяются слухи. Каким образом правда подавлялась десятилетиями, и довольно долго даже после его смерти? С помощью угроз преследования ФБР, откровенных попыток шантажа, которые достигали цели в препятствовании любому в СМИ нажиться на этом сочном куске слухов.
- Смерть Джона Ф. Кеннеди, убитого ЦРУ с помощью больше чем *одного* наёмного убийцы, на виду у толпы близко стоящих свидетелей и телекамер. Доверчивой публике сказали, что единственная пуля прошла через два тела, через несколько органов, которые даже не находятся на одной линии, и вышла неповрежденной. Факт, что единственная пуля потеряла бы скорость и разбилась бы на куски, когда ломала кости, держится, хотя о нем и громко говорят, что такое объяснение *не логично*, однако с тех пор члены военной и исполнительной частей правительства, кажется, купились на эту историю, и она держится. Каким образом правда подавлялась десятилетиями, вплоть до настоящего момента? Факт в том, что горстка людей на высоких правительственных постах повторяет ложь торжественным тоном.
- Банкротство банковских систем, такое как фиаско банка Savings and Loan, имевшие место в США в прошедшие десятилетия или фиаско BCCI. Публика таращится на цифры, показывающие, что миллиарды ушли мошенникам, и верит правительственной линии, что контроль банковской системы, введенный в 1929 г., не позволяет банкам стать неплатежеспособными. Эти два обмана имели место спина к спине, совершенными по существу теми же людьми ЦРУ, отмывающими деньги, и искавшими их источник для осуществления секретных программ, которые ЦРУ осуществляло годами, даже если *повторное осуществление* проваливалось в притуплении легковесия публики. Как публика, убежденная, что там было надежно, видела то, чего *не существует*? В человеческой тенденции верить тому, что удобно, отрицать то, что неудобно, поэтому неприятная правда просто игнорируется.

Мы, Зеты, относимся к любой жизни с уважением, даже к таким жизненным формам как растения и насекомые. Создавая еду для себя мы разрушаем настолько меньше жизни, насколько возможно, и по сути в нашей практике являемся вегетарианцами. Мы совершенно определённо не охотимся и не ловим рыбу для удовольствия, и мысль об утаивании домашних животных в узких, малогабаритных и нездоровых квартирах ужасает нас, не говоря о действительных пытках, совершаемых во имя производства пищи многими людьми.

Не удивительно, что мы поэтому смотрим на аборт с тревогой. Крошечная жизнь, в действительности только потенциал жизни, представляет наиболее чувствительный вид жизни среди жизненных форм на Земле – сознательную осведомлённость о себе наравне со своей окружающей средой. Однако вопрос об аборте не так прост, так как в рассмотрении находится больше чем одна жизнь. Мать, которую противники абортов совершенно не рассматривают, имеет как минимум такую же важность. Неужели её не стоит рассматривать? Отказ рассматривать ситуацию матери предполагает, что она не имеет отношения к делу, и в этом лежит затруднение в вопросе об аборте. Это не совсем вне абортов, но вне контроля процесса принятия решения, которое матери, отцы и люди вообще придерживаются. Противники абортов кричат, что ценность жизни это исключительный фактор, однако их действия противоположны.

Много значит момент, когда ощущающая жизнь начинается. Когда в человеческий эмбрион вселяется дух и душа? В момент когда генетический материал отца и матери соединяется для формирования возможности человеческой жизни? Наиболее определённо нет. В момент развития зародыша, когда плод потенциально может жить вне матери? Этот аргумент также абсурден, так как этот момент в прошлом был близок к сроку рождения (9 месяцев), а сейчас передвинулся по оси времени к моменту сразу почти после второго триместра беременности. Двигают ли божественные распорядители рождений точку, когда плод соединяется с душой, чтобы сохранить темп с современными медицинскими успехами? Ясно, что эти аргументы не логичны и не предназначены таковыми быть. Аргументы противников абортов предназначены для запугивания, а не для очищения.

Итак, когда же плод становится человеком, наполненный душой и достойный рассматриваться так же, как и живые рождённые? Это варьируется, но в общем не раньше, чем рождение и часто даже немного позже. Мы объясним. Крошечный плод, на ранних месяцах, не обеспечивает сущности ожидающей воплощения опыта познания. Этот также правда для жестоко израненных тел, находящихся в коме или смертельно раненых, поэтому приходится быть сфокусированным беспристанно на управлении болью. Сущность уходит, чтобы наблюдать со стороны. Также, до рождения сущность становится знакомой со своим будущим домом не в крошечном плоде, который живёт беспомощным посреди волнующихся жидкостей и в окружающей среде где уроки жизни не могут быть изучены, потому что действие и ответственность не возможны. И предоставляет ли жизнь крошечного ребёнка больше возможностей? Сон – это порядок дня, а когда не спит, ребёнок обуреваем голодом и заботами о безопасности. Сущности, ожидающей воплощения, позволяется некоторое время находиться Вне-Тела, в действительности месяцы, до того как от неё потребуют занять резиденцию в её новом доме на всё время.

Аборт, следовательно, стоит рассматривать не как обязательный для выполнения, когда что-то невозможное отнимается у души, но как изменение плана, которое природа часто делает, когда она очищается от несовершенного сформировавшегося плода. В особенности, когда плод не способен поддерживать мыслительный процесс на уровне, которым могут обладать рыбы или амёбы – инстинктивному приспособлению к своему окружению – поэтому потребностям матери должно быть дано аб-

солютное превосходство. Или она не чувствующая, не способная думать, и не обладающая душой?

Самоубийство

Мы, Зеты, верим в право на самоубийство. Чья это жизнь, в конце концов? Самоубийству в человеческом обществе дали плохое имя по ассоциации. Сумасшедший человек, убеждённый, что он совершил преступления, которых на самом деле не было, разрушает свою хорошую жизнь. Расточительство. В действительности это бывает редко и гораздо больше драматизируется в выдумках, которые и имели место. Большинство самоубийств предпринимаются после сильных мучений и дебагов. Большинство самоубийств предпринимаются тогда, когда жизнь действительно нетерпима из-за нескончаемой боли или из-за неменяющихся и бесперспективных жизненных обстоятельств, эмоционально и умственно нетерпимых. Люди мечутся годами в поиске решений и ничего не находят. Они в агонии и желании избавления. Большинству самоубийств даже не препятствуют окружающие, так как они видятся как облегчение. Наконец другим больше не нужно быть зрителями агонии. Пытаемый мертв.

Почему этому так сопротивляются в человеческом обществе? Это фактор контроля, концепция, когда жизнь человека не принадлежит ему. Организованные религии и управляющий истеблишмент рассматривают человеческое население как свое стадо. А стада не могут уйти за пределы стойла и должны уходить только по их жребию. Обдумывание побега не разрешено, как бы стада не начали расширять свои горизонты. Следовательно, там нет побегов. Платите ваши налоги, усердно работайте каждый день, испытывайте уважение и повинуйтесь. Это лейтмотив. Самоубийство раздражает религиозную элиту и истеблишмент потому, что представляет собой побег. И ни по какой другой причине.

Вегетарианцы

Люди всеядны, так как во время своей эволюции им требовалась способность есть все виды пищи для выживания. Хищники развиваются в виды, которые быстры и прожорливы, но только если существуют постоянные и обильные ресурсы добычи. Представьте себе тигра, которому ничего есть, кроме травы. Тигр может быть и *желает* есть почти все, когда муки голода становятся достаточно сильными, но его пищеварительная система не обработает ничего кроме мяса. Хищники умирают, когда вымирает их добыча. Виды, являющиеся вегетарианскими, тоже имеют специализированный пищеварительный тракт, созданный чтобы разложить на части жесткие волокна, присутствующие в растительной жизни. Во многих случаях у них есть несколько желудков, переваривающих пищу постепенно. Все виды, которые едят растения, поедают насекомых как нечто, само собой разумеющееся, так как насекомые разбросаны по растениям, которые они (животные) пережевывают и, таким образом, всегда являются частью съеденного.

Таким образом, виды эволюционируют как хищники, вегетарианцы, или всеядные. Всеядные, среди которых находится и человечество, эволюционируют чтобы иметь дело с бурно расширяющимися циклами доступности пищи. Ранние люди, будучи наземными и высоко мобильными животными, могли путешествовать во время засух в районы, насыщенные растительностью. Строго вегетарианские животные делали тоже самое, но так как их пищеварительный тракт эффективно переваривает волокна, то они могут щипать сухую растительность по дороге. Люди, эволюционировавшие от обезьян, приспособленных есть фрукты и насекомых, так же как и растения, не имеют инструмента для переваривания волокон. Таким образом, по дороге во время засухи им приходилось голодать, пока им не удавалось кого-нибудь убить и поесть мясо. В действительности у них была двойная пищеварительная система.

Люди созданы, из-за влияния доступности пищи во время эволюции, с возможностью есть *либо* овощи и фрукты, *либо* мясо, но не вместе в одно и то же время. Это факт, не широко признаваемый и понимаемый людьми и, таким образом, они наносят себе вред, поедая *оба* типа пищи, повседневно. Представьте себе пещерного человека на дороге, перемещающегося к сочным полям растений, где легко можно найти фрукты, зёрна и клубни. Стая убила оленя или слона, и празднует по мелочам, и мяса и крови есть на несколько дней, но поедается целая добыча, пока она не испортилась. Они делают это постоянно, находясь в пути. Когда они достигают своей цели, они обнаруживают, что им больше не нужно нести физический риск, который неизменно даёт охота – удары копытом и заваливание испуганных зверей. Они становятся вегетарианцами.



Почитание Жизни

Почитание жизни – периодически продвигаемая концепция, различными путями: Махатма Ганди и его ненасилие; Альберт Швейцер, который создал выражение; Индусы, с их обращением с коровами и обезьянами, как со святыми. Вегетарианцы в общем поддерживают эту философию в некотором виде, иначе почему они отказываются от мяса и почти неизменно переживают пищевые дефекты в результате? Мы, Зеты, описываем себя как вегетарианцев, и уже заявляли как мы сожалеем о жестоких способах, которыми одомашненные человеком животные направляются на бойню. Что тогда должен делать добросовестный человек, чтобы ввести почитание жизни в практику. Впасть в крайность, когда почитание жизни означает голодание, так как даже растение имеет некоторую чувствительность. Что делать?

Всё это должно быть стоит сбалансировать с неким здравым смыслом. Если начать сначала пищевой цепочки, с водорослей и растений, и затем двигаться вверх, через мир насекомых и червей, то едва ли нужно извиняться, особенно если смерть происходит быстро и аккуратно. Даже если насекомое может умереть жестокой смертью, когда кто-то проткнет его булавкой и оставит бороться до наступления смерти. Раздавите их быстро и аккуратно. Следующими идут рыбы и моллюски, у которых есть инстинкт убегаения, но которые действительно не обдумывают возможных выходов из ситуации. Здесь также смерть должна придти быстро и аккуратно. В философии почитания жизни ощущающих млекопитающих, таких как лошади или собаки, нужно беречь по мере возможности, но если есть необходимость в пище их нужно убить без предупреждения об их предстоящей судьбе, так как они переживают агонию.

Философия почитания жизни идет дальше вопроса, кто кого должен есть. Она также включает в себя медицинскую практику, отношение к раненым животным, лечение других людей, и вопросы содержания или отказа от содержания домашних животных и при каких обстоятельствах. В итоге, она вовлекает человека в положение другого существа в вопросе, и обращается с ним соответственно. Обращайтесь с другими, даже если это не человек, как с собой.

Неразрушимая Душа

То, что вы называете душой, состоит из веществ, так же как и ваше физическое тело. Эти вещества так же сложны, как и молекулы и клеточные структуры, из которых состоит ваше физическое тело, но по-своему. Тем не менее, эти вещества не могут

быть разрушены, скажем, атомным взрывом или даже при попадании в черную дыру. Душа долговечна и неразрушима. Души рождаются, эволюционируют и растут, так же как в вашем физическом мире растения и животные развиваются из семени, из одной клетки. Это происходит не случайно, и только в мирах 3-й Плотности. Когда сущность воплощена, тогда то, что вы называете душой, сливается с физическим телом, распространяясь по всем его частям.

Существование души, той части человека, что остается после того как физическое тело умирает, было измерено как крошечная потеря веса мертвого тела, происходящая в большинстве случаев в момент смерти. Мы говорим "в большинстве случаев", так как душа может уйти раньше, осознав, что тело умирает. Например, когда человеческие сущности выходят в состояние "вне тела" во время травмы, в этот момент в теле уже нет души. Тем не менее, это небольшое научное доказательство в поддержку широко распространенного среди людей ощущения, что у них есть душа. В действительности, у людей это чувство или вера распространены настолько, что тот, кто заявляет обратное, часто навлекает на себя гнев. Религии же неизменно поддерживают мнение о том, что душа и загробный мир реальны.

Чакры

Чакры в самом деле существуют. Есть много человеческих названий для того, что воспринимается как биофизическое соединение с душой. Эти соединения существуют в том смысле, что душа, или дух, погружены в физическое тело и смешиваются с ним. Инкарнация – это не поверхностный процесс. Во время опыта нахождения Вне-Тела душа отделяется от физического тела и человек остается позади неподвижный, будто без эмоций или большинства мыслей. Это время, проведенное в спокойном созерцании или осуществлении космических задач. Как душа пронизывает все тело, так она присоединяет себя чтобы обнять мир. Душа общается со своими продолжениями, человеческими ногами и руками, хотя это не естественная позиция для души. Воплощения в жизненные формы, которые не имеют рук и ног, будут, понятно, иметь другие Чакры.

Чакры соотносятся с функциями воплощенной души, а не с человеческой формой. Дух помещает себя в центр, то есть, в сердечную Чакру, и вовлекает себя в общение с разумом, то есть третьим глазом, но другие органы человеческого тела второстепенны для духа, который не озабочен пищеварением, или передвижением, или подобными функциями. Однако духи, которые больше соприкасаются с физической деятельностью, такой как секс или использование наркотиков, могут быть более рассеяны в физическом теле. Центральной Чакрой является сердечная, и в человеческом теле и в смысле действия Чакр. Есть несколько причин для этого. Первое, сердце находится в центре человеческого тела для того, чтобы хорошо служить организму как центр кровообращения. Второе, сердце неизменно откликается на эмоции, ускоряя ритм во время страха или радости, делая его регулярным или нет в соответствии с темпом жизненной ситуации. Третье, духовное центрирование души в физическом теле человека должно быть по тем же причинам в центре. Так как душа заполняет существо когда бы она ни инкарнировалась, она расширяется в человеческие конечности и пальцы. Чтобы работать как целое, душа действительно использует части себя для обеспечения единства и сплоченного действия. Сердечная Чакра, хотя и не перекачивает жидкости, имеет похожую важность и действие.

Реинкарнация

Реинкарнация происходит вследствие того, что особые посланники Совета Миров, которых можно назвать распорядителями рождений, собирают развоплощенных сущностей и обсуждают их рост и прогресс. Это похоже на школьное собрание, где мо-

лодая сущность и ее проводники обмениваются мнениями с распорядителями рождений. При этом формулируются уроки, которые необходимо усвоить, причем в первую очередь рассматриваются самые неотложные из них. В этом обсуждении сама сущность практически не участвует, так же как младшие школьники не участвуют в составлении школьной программы. Многие называют это кармой, когда то, что человек сделал в прошлой жизни, возвращается и преследует его. Сущность не может самостоятельно завершить инкарнацию – разве что посредством смерти, или временно покидая физическое тело во время случаев выхода из тела.

Некоторым сущностям требуется меньше инкарнаций, чем другим, для прохождения определенных моментов или уровней развития. Эти различия в количестве требуемых воплощений зависят от природы сущности, или души, и от обстоятельств инкарнации. Главное же при этом – был ли достаточно хорошо усвоен урок, который необходимо было выучить. В некоторых случаях воплощение создает больше уроков, чем их усваивается. Тогда сущность становится, так сказать, отстающей.

Прошлые Жизни

Заглядывание в прошлые жизни стало очень модным, особенно в Калифорнии. Так как опровергнуть утверждение невозможно, обстоятельства прошлой жизни претендента лепятся, как из воска, приобретая поэтические очертания. Все прошлые жизни неизменно представляются романтичными или впечатляющими – они протекали в интересные времена, в изысканной обстановке, люди всегда были здоровыми и энергичными, умными и привлекательными. Хотя подавляющее большинство прошлых жизней на Земле было отмечено борьбой за здоровье, со сломанными зубами, утерянными или изувеченными конечностями, а проблемы здоровья, которые досаждают человечеству и сегодня, достигали крайности, во всём том, что кажется относящимся к здоровью и даже к энергичному благополучию, прошлые жизни скачут впереди. Хотя всё население планеты, за исключением, может, 5%, имело средний или низкий интеллект, о прошлых жизнях неизменно заявляется, что человек занимал положение, требующее относительно высокого коэффициента умственного развития (IQ). И хотя большая часть человеческой истории не была записана и постыдно опущена, во всех оглашаемых прошлых жизнях видятся признаки того, что они протекают в центре либо важного исторического времени, либо времени, хорошо известного по записям. О чём это говорит? Не являются ли эти воскрешённые в памяти прошлые жизни просто придумкой или воспоминания так избирательны?

Люди, копающиеся в своих прошлых жизнях, встречаются со многими противоречиями. У человеческой формы жизни нет памяти о прошлых жизнях, и дух с трудом может говорить с разумом о вопросах, о которых у него нет никакого представления. Создание концепций – это пошаговый процесс, будь то у маленького ребенка или у взрослого. Сложные концепции строятся из множества мелких, и если мелких концепций не существует, то путь к более сложным закрыт. Прошлые жизни – это прыжок в нигде не зарегистрированную на Земле историю – в неизвестные условия жизни, культуру и традиции, материальное проявление, – все это выходит за рамки представлений живущих сегодня людей. Прошлая жизнь, проведённая в качестве пещерного человека, когда еда состоит из жуков и червей, а в безвыходных случаях – даже из фекалий травоядных, запомнена не будет. Поэтому припоминаемые прошлые жизни имеют тенденцию втискиваться в написанную историю. Добавьте к этому избирательность человеческой памяти, склонной отвергать неприятности. Прошлая жизнь, в которой человек был уродлив и вел себя отвратительно, скорее всего не займет центральной сцены, а прошлые жизни, преодолевшие критерий восприимчивого минимума, упрощаются и исправляются

людьми, вспоминаящими их только потому, что память об их текущем воплощении избирательна.

Чаще всего прошлые жизни вспоминаются как тонкое послание, которое душа передает телу в текущем воплощении. Если способность души к интеграции опыта, фиксации прошлых ошибок сильна, то во время таких посланий она может оставаться *решительной* и на этот раз, поэтому люди не успокаиваются до тех пор, пока не поступят в соответствии с таким посланием и по предусмотренному душой плану. Это происходит во время такого воплощения, когда люди сообщают, что у них есть нераскрытые прошлые жизни. Но пока проявляется такая ситуация, душа не посредничает и не обращает внимания на просьбы полностью проиграть интересные прошлые жизни во всех цветах, со звуком и со страстями. Душа считает это праздным любопытством той части человека, к которой во время воплощения *не* относятся как к равной. Поэтому такие попытки, если это не требуется, остаются тщетными. Таким образом, люди, ищущие возможности восстановить свои прошлые жизни, вступают в напряжённую битву, им никогда не удастся даже приблизиться к древней истине.

Околосмертный Опыт

Околосмертный Опыт достаточно распространен и похож на ощущения нахождения Вне-Тела, но с искажениями. Когда сущность оставила физическое тело, видя направление, она движется вперед на своем пути к распорядителям рождений для подготовки к следующей инкарнации. Это сложный процесс и в нем много ступеней. Первый шаг – отпустить предыдущее воплощение. Так как любой умирающий человек имеет много несделанного, много несканного и много незавершенных дел для удовлетворения сущности, то ее фокус разрывается между покинутой жизнью и будущим. Распорядители рождений встречают это с умом, представляя ново-развоплощенной сущности тех, кто вовлечен в ее оставленные дела. Таким образом, в Околосмертном Опыте сущность может встретиться с родственниками и друзьями, любимыми и ненавидимыми, или с коллегами, участвующими в незавершенных проектах. Когда надвигающаяся смерть не происходит, то человек помнит встречи со знакомыми людьми, но ничего более, так как переход в смерть был прерван. Если бы это процесс продолжился, то продолжилась бы стабилизация оставленных позади вопросов.

Призраки

Всех людей посещали те умершие, кого они знали в прошлом. В основном это души, которые теперь развоплощены, но в бес-телесном состоянии могут являться и души, получившие своё следующее воплощение, пытающиеся уладить какие-то дела, которые они считают незавершёнными. Этими вопросами могут быть просто извинение, которое они хотят вам выразить, или немного информации, которая, как они чувствуют, вам нужна, и которую они намеревались вам сказать при следующей встрече. Но смерть прерывает все планы. Призраки – это такие развоплощённые сущности. Призраки часто являются людям в той форме, которую те помнят. Это происходит не из-за умысленного действия какой-то части призраков, а из-за способа, которым призрака воспринимает человеческий мозг, опирающийся на то обстоятельство, что им осознаётся, что он общается с кем-то, кто ему знаком. Мозг использует трюки, и в результате человек видит то, что ожидает или надеется увидеть, и не видит того, чего не желает.

Когда человек посещается призраком, происходит именно это. Призрак принимает форму, которую помнит человек, то есть форму, которую призрак имел при жизни. Эта форма возникает в сознании человека, поскольку она соответствует всем обстоятельствам происходящего между душами разговора. Человек сформировал этот образ из памяти, но так как эта память, химически говоря, насыщена другими обстоятельствами встречи,

они сливаются вместе в уме человека. Встречающий призрака человек накладывает (на реальность) то, что для него привычно, чтобы было похоже, как в сценах, снимаемых киношниками в Голливуде, когда человек, плывущий на гребне волны, в действительности может находиться в комнате, на которую наложено изображение волны. Для человека все это воспринимается как единое впечатление.

Не все призраки принадлежат умершим, так как призрак может быть душой, переживающей внетелесный опыт, или обычно развоплощенной душой. Большую часть времени в 3-й и 4-й Плотностях сущность желает считать себя воплощенной. При смерти сущность покидает свое физическое тело, и это может также произойти незадолго до смерти. Внетелесный опыт переживают многие люди, и это периоды, когда то, что вы называете душой, отделяется от физического тела – либо потому, что она испытывает любопытство и хочет пойти туда, куда физическое тело не может, либо потому, что физическое тело травмировано. Развоплощенные сущности находятся в световой форме. Причина, по которой некоторые такие сущности в световой форме проявляются ярче, чем другие, относится к их духовной зрелости. Чем она старше и мудрее, тем ярче. Кто-то может сказать, что они набирают духовную массу.

Когда сущность развоплощена, она может странствовать, так же как душа, которая испытывает внетелесный опыт. Так же, как при внетелесном опыте, её тянет в места, о которых она хочет знать, либо к которым она привязана из-за эмоциональной травмы. Сущность, ощущающая, что вопрос не решён, будет околачиваться рядом, желая повлиять на дела. В ваших СМИ эта ситуация многократно изображается в том или ином виде в историях о призраках. Эти развоплощенные сущности не могут воздействовать на людей до тех пор, пока люди не пошлют Зов, так же как при посещениях сущностей из 4-й или высших измерений Плотности. И это не потому, что эти развоплощенные сущности 3-й Плотности подчиняются тем же правилам что и мы, правилам Совета Миров, это происходит потому, что их материя не может влиять на физический мир (из-за её малой плотности), и они не могут захватить чье-то тело до тех пор, пока не послан Зов и не дано разрешение (и тогда влияние на физический мир оказывается посредством влияния на одержимую душу или прямо через тело – при замещении – прим. перев.). В этом случае становится реальным замещение или одержимость, и они могут произойти.

Вне Тела

Внетелесный опыт понимается очень неправильно. Он желателен многим, но мало кому знаком. Влекомая любопытством или сильной эмоцией сущность, желая достичь большей подвижности, выпархивает из физического тела. Узнав однажды, как душа выскакивает из тела, человек обнаруживает, что из тела можно выходить по желанию, но описать этот механизм нельзя, поскольку как-никак – это способность души, а не человеческого тела, в котором она обитает. Положение души Вне-Тела не является каким-то специфическим или следствием особого строения ума, и со стороны человека это действительно не результат произвольного действия. Это – не нечто такое, чему человек может научиться, потому что это урок, который должна пройти душа.

Чаще всего у людей это происходит при травме или при надвигающейся смерти, когда душа чувствует, что тело умрёт. Она делает шаг в сторону, как будто отпрыгивая от огня. Часто душа выпрыгивает из тела так же, как это происходит в момент смерти, как могут подтвердить те, кто возвратился из состояния клинической смерти, перенёвшие Околосмертный опыт. Они наблюдали эту картину. Даже если души помнят момент смерти, он блекнет в потоке других событий и имеет тенденцию стираться из памяти, пока не возникнут подобные случаи, например, смерть в текущем воплощении.

Узнав однажды, как это делать, сущности хотят совершать это часто. Если они не возвращаются добровольно, по собственно-

му желанию, их возвращают их духовные наставники, обеспечивающие, чтобы воплощение проходило по правилам, которые следят за воплощенной сущностью, подобно инструкторам на школьном дворе. Эти временные выходы для себя ограничены, поскольку наставники через некоторое время направляют сущность обратно, в физическое тело. Никаких пропусков школы быть не должно. Во время жизни в 3-й Плотности от сущности требуется быть полностью воплощенной, поскольку здесь она учится быстрее всего. Бывают отдельные случаи внетелесного опыта, но в основном жизнь в 3-й Плотности – это приземлённый опыт.

В 4-й Плотности сущность также воплощается, но знает о возможности отделения души от тела, и внетелесный опыт открыто обсуждается среди всех как жизненный факт. 4-я Плотность – это длительный этап, где множество уроков усваивается основательно. В 4-й Плотности сущность всё чаще оказывается вне тела, и поэтому становится знакомой с жизнью без тела. Затем, при переходе в 5-ю и 6-ю Плотности, сущности удобно существовать без тела, и она обнаруживает, что опыт её обучения может быстро продолжаться как с телом, так и без него. Тем не менее, в зависимости от уроков, которые сущности нужно усвоить, и от её решения, эти сущности 5-й и 6-й Плотности могут находиться в воплощении, даже возвращаться обратно в мир 3-й Плотности, например, на Землю в настоящее время.

Вселение

Вселение происходит в том случае, когда естественно рождённая земная сущность освобождает человеческое тело и *затем* в него вселяется, воплощаясь, сущность из другого мира. Когда это случается, то не из-за того, что сущность уходит временно, а потому, что она оставляет его насовсем, как после смерти. Это бывает, когда сущность очень решительно хочет совершить самоубийство, и поступила бы так, если бы не было разрешено произвести замещение. Ведущие духи знают об этом, происходит совещание, и всё согласуется. Так как это меняет характер соглашения о воплощении, то это похоже на его изменение, при котором завершается воплощение одной сущности, но начинается для другой. Замещения бывают очень редко, хотя они привлекают большое внимание прессы. Одержимость – один из таких случаев, и изгнание (экзорцизм) состоит в том, что первоначально воплощённую сущность убеждают вернуться. Другой пример вселения – когда должна быть выполнена чрезвычайно важная работа, а воплощенная сущность чувствует, что сделать это не в состоянии. Это бывает только после того, когда между воплощенной сущностью и сущностью, желающей вселиться, происходит совещание. В этих случаях существует также миссия, важность которой понимают обе сущности. Однако, если несчастный человек хочет завершить свою жизнь и неосторожно посылает Зов толпе Служащих Себе, его могут неправильно информировать о миссии. Толпа Служащих Себе не отличается правдивостью. В любом случае не следует полагать, что развоплощенные сущности ожидают вокруг возможности впрыгнуть в высвобождающееся тело, или что это позволили бы ведущие духи. Как мы сказали, это чрезвычайно редкое явление.

Кроме случаев когда ставки высоки, Служащие Себе сущности из других миров редко осуществляют вселение. Причина проста. Они не станут заниматься латанием чьих-то дыр, кроме своих; в более высоких измерениях плотности они имеют больше власти и свободы перемещаться; и соглашаясь на замещение они цепляются за человеческое тело до тех пор, пока не приходит смерть. Хотя самоубийство может заканчиваться вселением, и это *бывает* часто если замещение производится сущностью, Служащей Себе, но само по себе самоубийство приносит боль, которую сущности предпочли бы не испытывать. Замещения Служащими Себе следует искать там, где облечённые властью люди начинают действовать странно и совершенно меняют некоторые ранее принятые решения так, чтобы они могли принести пользу Служащим Себе. Примером может быть

судья, решающий, что угнетение низшего класса должно продолжаться, – действие, которое приводит к увеличению власти вышестоящих классов и росту отчаяния и безысходности у низшего класса. Вселение Служащего Себе можно подозревать только в том случае, когда оно вызывает изменение тона предшествующих решений, и этот изменённый тон сохраняется, влияя на другие аспекты жизни судьи.

Примечание: добавлено 9 ноября 2002 во время Прямого ZetaTalk на Сессии IRC.

Существует непонимание по вопросу воплощений. У духа *есть* воспоминания из прошлых жизней, но когда он воплощается через вселение, он полагается на человеческую память. Человек, таким образом, ощущает немного новых воспоминаний, за исключением случаев, когда дух делится *заклочениями* или ощущениями дежавю с новым человеком. Человек, оставленный духом, *не* чувствует пробелов в памяти совсем.

Дитя Звезд

Дитя Звезд – это термин последователей движения Новой Эры (New Age), возникший только в последние несколько лет в связи с воплощениями в человеческую форму сущностей из других миров. Дитя Звезд отличается от вселившихся сущностей (walk-in) тем, что последние воплощаются в тело не в момент его рождения. Так как Земле предназначено стать после Преображения миром Служащих Другим, то в настоящее время Дитя Звезд может иметь только такую ориентацию. Когда сущность из другого мира, ориентированная на Служение Себе, завладевает человеческим телом, то по характеру это скорее вселение, или то, что некоторые называют одержимостью. Так как Звездные Дети приносят с собой в воплощение опыт существования в других мирах, то их подход к жизни на Земле отличается от подхода сущностей, рождавшихся на ней раньше. Подход к жизни на Земле каждого из Звездных Детей также отличается от подхода других Детей Звезд, так как они приходят из разных миров.

- Сущность, сформировавшаяся в мире, где разумные существа были птицами, ощущает, что раньше полет был возможен всегда, и поэтому сопоставление может ошеломить эту сущность. Другая сущность, пришедшая из мира, где разумные существа не могут избежать конфронтации, не будет их избегать и начнёт извлекать из конфликтных ситуаций богатый опыт.
- Если исходная форма жизни имела мало чувств, то сущность, возможно, привыкла в большей степени полагаться на интуицию. Другая сущность, воплотившаяся человеком, если её чувства могли раньше воспринимать свет, звук, ауры, электроэнергию, температуру, относительный вес и физический состав, почувствует себя инвалидом и может немного спотыкаться в этом теле.
- Сущность, решившая помочь принять людям массовую смерть в результате сдвига полюсов, будет намерена говорить о мимолетной природе любого данного воплощения. Эта особая миссия может привести её к разногласию с другим Звездным Дитя, чьей миссией является помощь людям в выживании при сдвиге полюсов.

Звездные Дети часто остаются не понятыми, пока они воплощены в человеческом теле, просто потому, что у них нет способа передать своим человеческим соседям свой обширный опыт, свою позицию. Представьте, как попытаться рассказать о джунглях, глубоких океанах и обширности космоса маленьким детям, которые знают только о ныне! Нет общей системы отсчёта. Звездные Дети редко действуют в одиночку, но им помогают другие члены их группы, которые действуют, в основном, в развоплощённом состоянии, особенно, если Дитя Звезд пришло из более высокого, чем 4-е, измерения духовной Плотности. Тем не менее, Звездное Дитя оказывается пущенным по течению, так как человеческое тело запутывает его ощущения, и в качестве исходной точки отсчёта оно имеет

только свою воплотившуюся душу. Поэтому дух Звездного Дитя может подталкивать человеческие мозг и тело к особым действиям, которые человек, вращающийся в человеческом обществе с его ограниченными перспективами, считает абсурдными. Поэтому воплощение входит в разногласие с самим собой, человек страдает, чувствует одиночество и замешательство.

Так как Дитя Звезд является воплощенным духом из высшего измерения плотности, оно обладает большей энергией, чем та, которая необходима человеческому телу для взаимодействия с окружением. Человеческое тело обнаруживает, что оно знает и чувствует многие вещи, и приписывает это любым видам причин, потому что имеет дело, по существу, только с тем, что восприняло и изучило в школе и в своей нынешней семье. Поэтому существуют сферы деятельности в которых Звездные Дети прожили целую жизнь, а сознание человеческого тела никогда не знало об истинной природе воплощенной в него сущности или, возможно, даже не было вообще знакомо с концепцией перевоплощения. Другие Звездные Дети осведомлены о своей истинной природе почти с самого момента рождения. Во многих случаях воплощенный дух позволяет телу не беспокоиться до того момента, когда придётся действовать, и затем вторгается в деятельность тела, чтобы достичь согласованности. Часто для человеческого тела это создаёт очень стрессовую ситуацию. Может возобладать болезнь, и появится множество опасений. Поэтому человеку часто предостается выход, таким образом, пока не возникнет необходимость начать согласованные действия, ему позволяют весело развиваться в неведении.

Примечание: добавлено 25 января 2003 года во время сессии IRC на ZetaTalk в режиме реального времени

Звездные Дети, которые являются сущностями с душой, рождавшейся и развивавшейся не в *таких* мирах, как Земля, имеют самое разное происхождение. Поскольку большинство из них рождалось в водных мирах, их основной опыт набран там, и, в результате, они склонны к социальным взаимодействиям, характерным для жидкой среды. Водный младенец может двигаться в большем количестве направлений, чем люди, используя тем самым механизм «защиты». Аналогично, сущности, которые в прошлой жизни были птицами, при опасности убегают, как улетающие бы птицы, а *не* занимают боевую позицию. Конечно, для обоих видов существуют ситуации, когда существа могут поймать в ловушку или зажать, и тогда произойдет противостояние. Водный младенец может обнаружить, что зажат в расщелине скалы, не зная, куда ему бежать. Существо, имеющее форму птицы может столкнуться с тем, что нападению подвергаются его птенцы, и решает начать борьбу даже в ущерб себе. Эволюция рептилий имеет конфронтационный характер, как и у гуманоидов, поскольку существа живут на суше и перемещаются относительно медленно. Поэтому одним из способов «защиты» является обморок или какой-то вариант обморока, если существо не решается начать борьбу или не может убежать.

Помимо основного опыта жизненной формы имеется степень сложности социальной организации, так как во Вселенной, частью которой является Земля, существует столько различных культур, что если сказать, что их миллиарды, это будет сильным преуменьшением. Миллиард воплощенных в это время на Земле Звездных Детей, содействующих Преображению и Пробуждению, представлен различными видами происхождения, число которых, включая основные жизненные формы и культуры, на самом деле, не превышает миллиона. Существует *большое количество* разных мнений о том, как продолжать действовать, и *множество* расхождений в том, какими должны быть задачи. Некоторые предпочитают быть на заднем плане, используя свои способности для поддержки и помощи. Некоторые имеют специализацию и будут действовать только в тех случаях, когда наступает *смерть* и уход из материального мира, даже если условия для этого будут не только подходящие. Поэтому мы считаем, что нам нельзя пытаться создавать инструкции о том, *какие* у Звездных Детей должны быть задачи, они слишком разнообразны! Вероятно, они являются лишними людьми, как божь для чиновников, или как хромой ребенок для

атлетов, они живут изолированно, и настолько же очаровательны, насколько плохо подготовлены для жизни в обществе.

Знающие

Примечание: написано 1 февраля 2003 года во время сеанса прямой связи ZetaTalk на IRC Сессии

Как мы неоднократно заявляли, подсознательное знание часто гораздо более действенно, чем сознательное. Когда те, кто сознательно знает о грядущих изменениях, пытаются заговорить на эту тему, они обычно сталкиваются с тем, что семья, друзья и сотрудники спорят с ними. Дело заходит даже дальше: их наказывают изоляцией, разводом, увольнением, им намекают, что они психически нездоровы, и относиться к ним нужно как к ненормальным, отобрав у них все права. Что происходит с человеком, который знает об этом подсознательно, обращает внимание на погодные изменения, на возрастающую динамику процессов в Земле, *не только* из-за землетрясений, роста заболеваний, как у людей, так и у диких и домашних животных. Они поднимают эти проблемы с беспокойством, отменяют небольшие детали, которые обычно не замечают, когда, например, возникает дискуссия на тему о резко выраженных геологических изменениях в прошлом. Вокруг них *объединяются*, слушают, участвуют в обсуждении, и ситуация развивается естественным образом.

Человек, который собирает факты о замороженных мамонтах, диаграммы статистики землетрясений, параметры погоды и сопоставляет всё это с точностью предсказаний ZetaTalk, ловит сразу двух зайцев, и каждый будет *подбегать* и прикладывать к уху руку, чтобы лучше его слышать. Отрицание – хрупкий предмет, и часто бывает так, что чем большее представленных доказательств, тем больше стена отрицания! Эта стена разрушается, когда давление спадает, позволяя появиться трещинам, позволяя подсознательно обдумывать факты. Поэтому большинство пришедших в это время на Землю, благодаря Преображению, Звездных Детей будет прикидываться, что относятся к происходящему почти безразлично. Это может выражаться в том, что человек будет сохранять молчание, чтобы знала *душа*, знала *подсознание*, но сознательно – человек не знал. Эта тема обыгрывается таким способом постоянно, так что большому числу людей нельзя сообщать о том, что будет иметь для них какое-то значение. Достаточно сказать, что имея дело со Звездными Детями, вы можете считать, что они знают, но на их лице будет выражаться почти полное отрицание! Всё это нужно учитывать.

Примеры

Примечание: записано 13 июля 2002 года во время сеанса прямой связи с ZetaTalk на IRC.

Мы указывали, что Звездные Дети, положившие начало основным Земным религиям – Христианству, Исламу и Буддизму, были сюда направлены, чтобы принести послание любви и сообщить о *важности* того, что нематериально. Мы указали, что Эйнштейн был Звездным Дитем, и в чем была его миссия. Но большинство Звездных Детей, которые повлияли на развитие человечества, *не* были известно так же, как эти, и об их существовании даже не подозревали. Многие, кого можно было бы привести в пример, не станут неожиданностью – Ганди, Эл Гор, Спилберг и другие, которые оказали влияние своим примером.

С негативной стороны, в основном не садисты и руководители народов, выполняющие отвратительную миссию жадности и свирепости, являются Звездными Детями. Служащие Себе из более высоких измерений плотности *гораздо* более порочны, действуя в любом обществе незаметно, например – в человеческом обществе. Вместо этого они отвечают на Зов, как произошло с Нацистами, влияя при этом на людей, у которых создаётся более равнодушный подход к порочным действиям. Поэтому мы *не* можем указать ни на какие примеры воплощения

Звездных Детей, с которыми человечество могло бы столкнуться, кроме истинных Библейских описаний Дьявола, реального воплощения формы жизни красноватого цвета. Единственным исключением является одержимость, которая скоротечна.

Одержимость

При одержимости происходит вселение сущности очень высокого уровня, ориентированной на Служение Себе, поэтому для окружающих людей это становится разительно заметным. Они не могут не обратить внимания на то, что каковы бы ни были у человека агрессивность и неуступчивость до этого, в позиции одержимого происходит значительный скачок к их повышению. Теперь человек ругается с каждым, и любое социальное взаимодействие превращается в войну. Если раньше человек следовал каким-то социальным нормам, то одержимый человек *ничему* не подчиняется. Поэтому он кажется совершенно невоспитанным и необщительным.

Истории о левитации и других физически неосуществимых проделках во время одержимости сильно преувеличены, но если захватившая одержимого сущность знала, как осуществлять левитацию, то во время одержимости она иногда будет её применять. Вопрос о проявлении на коже буквенных надписей вполне вписывается в ряд имеющихся у человеческого тела возможностей, но требует мастерства, ещё не обретенного Земными сущностями в 3-й Плотности. Эти трюки используются захватывающими сущностями, чтобы отвлечь от себя внимание некоторых благих деятелей из числа человечества, выказывающих к ним интерес, но они обычно только усиливают решимость и интерес даже у более стойких благих деятелей. При одержимости бросается вызов, образуется арена борьбы, и захватившая сущность убеждается, что покоя ей не обрести.

Таким образом, когда различные авторитетные личности пытаются урезонить одержимого человека, думая, что разговаривают всё ещё с тем, кого знали, в результате возникает большая вспышка активности. В действительности, отчасти это тот же человек, которого они знали, но в глубине это кто-то совсем другой – захватившая сущность из другого мира. Когда увещания не удаются, прибегают к различным видам магии или колдовства, сюда мы включаем и Католический экзорцизм (изгнание нечистой силы путём заклинания). И здесь вступает в действие вера и убежденность специалиста, его ориентация, дающая возможность Служить Другим. Если удаётся успешно вывести захватившую сущность и благополучно вернуть на место первоначально воплощенную сущность, это происходит по двум причинам.

- Первое, – обилие заботы и внимания, изливающихся на сильно ориентированную на Служение Себе сущность, нарушает её сосредоточенность, перемещает фокус с самого себя, и она с досадой уходит.
- Второе, – бывшая воплощенная сущность слышит призывы людей, знавших её раньше, чувствует изливаемую на неё любовь, и меняет своё первоначальное намерение оставить тело. Распорядители рождений совещаются со всеми, кто имеет к этому отношение, и захватившая сущность освобождает тело для замены.

Ощущения Тела

Примечание: записано во время прямого ZetaTalk 9 ноября 2002 г. на сессии IRC

Как мы уже объясняли, вселение, или захват, одержимость, происходит тогда, когда душа, воплощенная в человеческое тело, желает его покинуть. Душа в действительности собирается уйти, планирует самоубийство, и поэтому, уже нет смысла переубеждать ее в обратном. Если другой дух, Служащий Себе или Служащий Другим, желает обладать этим телом, то немедленно созывается конференция с участием всех заинтересован-

ных сторон. Это *духовная* конференция, поэтому человеческое тело, мозг и память в ней не участвуют. Если в самоубийцу вселяется дух, который хочет быть вне инкарнации, и раньше никто не пытался переубедить этот дух, но в результате духовной конференции и достигнутого соглашения разрешить вселение или одержимость, ситуация меняется. Человек внезапно обнаруживает, что у него другие ощущения в сердце, он чувствует по-другому, он видит новые решения и такие пути достижения результатов, которые он раньше даже не рассматривал. Тогда, вместо того, чтобы приставить к виску пистолет или прыгнуть с моста, эти люди начинают подолгу прогуливаться, обдумывая положение дел. Для человеческого тела, находящегося под влиянием воплощенного духа на всем протяжении своего существования, этот процесс может ощущаться как духовные изменения, которые невозможно объяснить. Кто-то назовет это чем-то вроде изменения точки зрения на смертный одре, когда после внимательного созерцания смерти, человек вдруг увидел, как прекрасна жизнь! Большинство обнаруживает в себе способность считаться в своих действиях с окружающими, а не только с самим собой, в случае, если в тело вселился дух, четко ориентированный на Службу Другим, и тогда их отношения с другими людьми расцветают. У них, таким образом, появляются дополнительные причины предпочитать жизнь смерти, и они правильно приписывают свои новые взаимоотношения новому подходу в отношениях с другими.

В случае одержимости человек *соглашается* позволить духу, четко ориентированному на Службу Себе, воплотиться в тело, которое этот человек желает покинуть. Чтобы это произошло, душа, воплощенная в таком человеке, близко связанная с человеком и оказывающая влияние на человеческое тело на протяжении всей жизни, *должна* быть склонной к ориентации Служения Себе. Так не бывает, что человек становится Служащим Себе, если его душа тянется к Службе Другим. Таким образом, человек, в случае одержимости Служащим Себе, также обнаруживает, что у него появилось больше энергии, но для реализации другой программы. Если люди с вселившейся другой душой обнаруживают, что начинают больше заботиться о других и их меньше заботят проблемы своей личной жизни, то одержимые люди видят новые идеи о том, как причинить кому-нибудь боль и отомстить тем, кто возмущался их поведением. Они мало раздумывают, не тратят время на анализ изменений, но немедленно приступают к практике устрашения семьи, заинтересованной в прекращении одержимости. Так как одержимые всегда живут недолго, так как духи, сильно ориентированные в Службе Себе находят жизнь в 3-й Плотности очень ограниченной в возможностях, то человек вскоре возвращается к исходному духу. Обнаружив недостаток идей, недостаток энергии и решительности продолжать игры, которые доставляли радость, всё, включая еще недавно одержимого человека, возвращается на круги своя.

Посеяны Звёздами

Человечество возникло в результате комбинации нескольких источников и Земля была одним из них. Так как во Вселенной существует огромное разнообразие сред обитания, то при осуществлении любого проекта генной инженерии специалисты считают выгодным использовать в качестве основы биологические виды, присущие каждой данной планете. В этом случае такими видами были разновидности обезьян, более не существующие на Земле. Антропологи, ищущие недостающее промежуточное звено между пра-человеком и обезьяной, его не найдут, так как эта обезьяна была выбрана не из-за широкой распространённости, а в силу её пригодности.

Имея подходящую базу, было предпринято несколько экспериментов. С помощью генной инженерии были увеличены интеллект и сноровка этой обезьяны. Было поощрено положение с опорой на две ноги. Когда мы говорим "эксперименты", то имеем в виду стадию, на которой на Землю был возвращён изменённый в лабораторных условиях продукт. Затем продукт генной инженерии либо выживал и размножался, либо по некото-

рым причинам вымирал. Чаще бывало второе. Некоторую степень агрессии и жестокости, необходимую в то время для выживания на Земле, мы сейчас стремимся уменьшить для существования в 4-й Плотности. Этот шаг повторялся много раз в разных местах Земли, и это послужило основой для формирования различных человеческих рас, которые существуют сегодня.

Когда с помощью генетики создавалось человечество, это всё время происходило под руководством Совета Миров, и за все это время не было никакого намерения сделать из него рабов для другой разумной формы жизни. Конечно, имея созданное человечество, различные группы имели на этот счёт собственные планы. Мы говорим, что задача состояла не в создании рабов, но некоторые из тех, кто узнал, что продукт был возвращен на Землю, пытались вторгнуться на новую территорию. Это делала то одна группа, то другая, появлявшаяся то здесь, то там, но все случаи были скоротечными и после свёртывания операции всех быстро останавливали.

И Коран и Библия пытались объяснить это человечеству наряду с другими вещами, большинство из которых были поняты неправильно. Поэтому если хотите отыскать правдивую историю рождения человечества, не воспринимайте Коран или Библию буквально.

Медитация

Оносительно духовности Индусов следует сказать, что они очень мистически настроенные люди, и всё время стремятся продвинуться дальше в этом направлении. Они изучают и практикуют методы улучшения связи с духовным миром. Концентрация, диета, которая улучшает способность тела концентрироваться и не отвлекаться, способствующие позы тела – асаны и правильная направленность ума. Все эти усилия, тем не менее, приносят им мало пользы поскольку способность общаться с духами прямо связана с *желанием* делать это. Человек, неукословно следующий всем рекомендуемым действиям, может ответа и не найти, а другой, выполняющий все рекомендуемые действия неверно, регулярно разговаривает с мертвыми или с духами из высших измерений. Однако, как бывает с любой группой людей, некоторые Индусы, следующие рекомендациям, имеют также желание, и поэтому вступают в контакт. И тогда из-за действий, которые не имели никакого отношения к успеху, возникает огромная волна энтузиазма.

Индусы говорят о состоянии, являющимся *целью* жизни, называемом Нирваной. В течение многих воплощений его пытаются достичь путём медитации и правильного образа жизни. В дополнение к этому состоянию они пытаются достичь высоких уровней связи с окружающими. То, что они ищут, называется жизнью в световой или духовной форме, просто не требующей воплощения. Воплощения – это опыт, предназначенный для обучения, но в обеих ориентациях – Служении Другим и Служении Себе души совершенствуются, не нуждаясь в этом, (не нуждаясь в достижении каких-то поставленных высших целей – *прим. перев.*). Тогда воплощения используются этими душами как опыт или способ обучения.

Шаманизм

Шаманизм в разных видах присутствует во всех культурах. Шаман должен быть способен убедить людей, среди которых живёт, что его опыт реален и его руководство возьмёт силу, иначе его статус быстро упадёт. Поэтому шаманы имеют в основном реальный опыт, который до некоторой степени – хотя и лишь в некоторой своей части, знаком другим людям. Среди шаманов редко встречаются шарлатаны, и тогда это бывает ненадолго. Кто такой шаман? Это человек, который не отбрасывает то, что говорит ему интуиция, и поэтому он общается с сущностями, которых не может увидеть, или услышать, или захватить их, как в клетку, для демонстрации другим. Он обща-

ется с миром духов, с мертвыми, с сущностями более высокого уровня, которым больше не нужно воплощаться в телах, и так часто, насколько это возможно, он переживает внетелесный опыт. Он может пытаться ненадолго воплощаться в других людях или в животных разных видов, но он редко получает разрешение делать что-либо из этого. Игра воображения составляет большую часть видений шамана, но она поддерживается реальным опытом, поэтому шаманские рассказы могут быть очень впечатляющими.

Многие из тех, кто утверждает, что разговаривает с духами, животными или скалами, и искренне верят, что это так, просто приписывают какое-то имя и источник духу, которого они *увидеть* не могут. Люди, ощущающие рядом дух, часто затрудняются объяснить, что они ощущают. Они приписывают это ощущение колебаниям воздуха, или чьему-то присутствию, или какой-то энергии. Ничего этого нельзя зафиксировать фотокамерой, или схватить и поместить в ящик для дальнейшего исследования. Духи, общающиеся с группой, например, с Индейским племенем, часто идут потоком и позволяют *заявить* о своём присутствии тому, к кому они обращаются. Направление полёта птиц можно легко изменять, поскольку причин полёта в том или ином направлении немного, и их можно организовать с выгодой для птицы. Поэтому шаман, который думает, что у птицы есть душа, и считает, что характер её полёта такой, что может на это указывать, несколько не мудрее других.

У всех людей есть способность стать шаманами, но у них недостаточно главным образом веры. Они останавливаются на полпути. Они чувствуют неуверенность, им нечем подкрепить свои ощущения. Они предпочитают оставаться наблюдателем. Но племя людей, слушающих плетущего свои заклинания шамана, помнит случаи своих проб в том же направлении, и верит. Последователи шамана выходят вместе с ним за грань физической реальности, и когда он описывает, что там было, они вспоминают то, что уловил их меткий взгляд.

Шаманизм

Шаманизм в разных видах присутствует во всех культурах. Шаман должен быть способен убедить людей, среди которых живёт, что его опыт реален и его руководство возымеет силу, иначе его статус быстро упадёт. Поэтому шаманы имеют в основном реальный опыт, который до некоторой степени – хотя и лишь в некоторой своей части, знаком другим людям. Среди шаманов редко встречаются шарлатаны, и тогда это бывает ненадолго. Кто такой шаман? Это человек, который не отрицает то, что говорит ему интуиция, и поэтому он общается с сущностями, которых не может увидеть, или услышать, или захватить их, как в клетку, для демонстрации другим. Он общается с миром духов, с мертвыми, с сущностями более высокого уровня, которым больше не нужно воплощаться в телах, и так часто, насколько это возможно, он переживает внетелесный опыт. Он может пытаться ненадолго воплощаться в других людях или в животных разных видов, но он редко получает разрешение делать что-либо из этого. Игра воображения составляет большую часть видений шамана, но она поддерживается реальным опытом, поэтому шаманские рассказы могут быть очень впечатляющими.

Многие из тех, кто утверждает, что разговаривает с духами, животными или скалами, и искренне верят, что это так, просто приписывают какое-то имя и источник духу, которого они *увидеть* не могут. Люди, ощущающие рядом дух, часто затрудняются объяснить, что они ощущают. Они приписывают это ощущение колебаниям воздуха, или чьему-то присутствию, или какой-то энергии. Ничего этого нельзя зафиксировать фотокамерой, или схватить и поместить в ящик для дальнейшего исследования. Духи, общающиеся с группой, например, с Индейским племенем, часто идут потоком и позволяют *заявить* о своём присутствии тому, к кому они обращаются. Направление полёта птиц можно легко изменять, поскольку причин полёта в том или ином направлении немного, и их можно организовать с

выгодой для птицы. Поэтому шаман, который думает, что у птицы есть душа, и считает, что характер её полёта такой, что может на это указывать, несколько не мудрее других.

У всех людей есть способность стать шаманами, но у них недостаточно главным образом веры. Они останавливаются на полпути. Они чувствуют неуверенность, им нечем подкрепить свои ощущения. Они предпочитают оставаться наблюдателем. Но племя людей, слушающих плетущего свои заклинания шамана, помнит случаи своих проб в том же направлении, и верит. Последователи шамана выходят вместе с ним за грань физической реальности, и когда он описывает, что там было, они вспоминают то, что уловил их меткий взгляд.

Предчувствия

Случаи, когда предчувствие оправдывается, известны почти каждому. Эти случаи достаточно распространены, в их реальности не сомневаются. Но что это за процесс? Если будущее ещё не написано, то почему кто-то может иметь предчувствие будущего. Предчувствия понимаются неправильно и оцениваются их результат, а не процесс, и поэтому они выглядят как подсказка судьбы. В действительности это высшая степень здравого смысла, связанная со способностью оценивать сразу множество факторов. Те, у кого возникает предчувствие, вовсе не ограниченные, у них проявляется глубина, и они прислушиваются к своей интуиции и доверяют ей. Хотя иметь предчувствие способны все люди, лишь немногие доверяют своей интуиции настолько, чтобы позволить ей принять форму. Примером того, когда предчувствие могло бы появиться, но не возникло, могла бы послужить следующая ситуация. У матери безрассудно смелый ребёнок, которого раньше находили забравшимся на высокую мебель или оказавшимся на грани падения. Ребёнок с восторгом устремляется в любые ситуации и никогда не выглядит сомневающимся. Недавно ребёнку позволили выходить из дома одному, но находиться только в пределах ограждённого и считающегося безопасным двора. Однажды ребёнок был найден в соседнем дворе около оживленной улицы, и все встревожились.

Если бы у матери было предчувствие, эта история стала бы другой. Примерно в то время, когда ребёнок был выпущен в считающийся безопасным двор, у матери возникло предчувствие, что опасности окружают ребёнка со всех сторон. Она была так напугана, что пока ребёнок убежал и был в опасности вблизи оживлённой улицы, проявляла особую предосторожность и беспокойство. Особая предосторожность привела к внимательности каждого, поэтому никакого вреда для ребёнка не возникло, а в каждую минуту все были внимательны – это сработало предчувствие. То, что произошло, было сочетанием знания матери характера своего ребёнка, проявляемого ребёнком проворства, и, возможно, близкого общения в прошлом с детьми такого же возраста, которые очень хотят доказать себе свою независимость. Мать обдумала всё это, и в результате возникло предчувствие, что ребёнок может вырваться со двора и отправиться исследовать мир. Вместо того, чтобы выбросить это из головы как лишь какую-то *возможность*, мать доверилась своему чувству, и раз за разом проиграла в уме эти сценарии с недавно узанными новыми факторами. Она прокручивала разные сочетания и нюансы и полностью доверилась своему внутреннему суждению. Поэтому она *высказала* свои беспокойства, тогда как другая могла бы его отвергнуть как простую склонность матери все время беспокоиться о ребенке.

Полтергейст

Это феномен, давно известный, но мало понятый людьми, то, что называют полтергейстом, или стуком призраков. Исследователи корректно идентифицируют, что это вызвано *не* духами, а живыми. Является ли это намеренным действием? Максимально определено, и скорейший способ определить местона-

хождение злоумышленника состоит в пристальном изучении недовольного человека, чей сильный гнев является двигателем полтергейста. Сильная и беспрестанная злость приводит мозг в уровень Тета волн и он застревает в этом состоянии на время пока другое ответвление не станет возможным. Свое физическое окружение люди воспринимают как то, что они могут видеть, слышать, чувствовать и наблюдать свойства вещества, как оно движется, какой у него цвет, какой физический эффект, который можно наблюдать, оно создает. Люди понимают, что воздух это вещество, так как действие ветра чувствуется и наблюдается, и самолеты, взаимодействующие с этим невидимым веществом, могут взлетать и лететь. Его нельзя попробовать, увидеть, положить на него руку, но известно, что он там есть.

Думайте о веществе, которое поддерживает полтергейст, как о воздухе. Когда Тета волны достигают определенного уровня, они поддерживают передачу через эту субстанцию, как электрическая дуга пересекает воздушное пространство между противоположно заряженными электродами, достигшими определенного уровня заряда на каждой стороне. Вовлечены ли противоположные стороны в полтергейст? Можно сказать, что да. Человек, вызывающий полтергейст, не может контролировать эффекты, так как это случайное высвобождение энергии. Он становится на дыбы и вещи звенят и стучат. Разбиваются окна, безделушки падают с полок, стулья двигаются, а злоумышленник внутри улыбается по мере того, как объект его ненависти становится опять страдающим.

Посещения Призраков

Мы утверждали, что души не могут воздействовать на окружающую среду, кроме возможности создания у тех людей, с кем они пытаются войти в контакт, ощущения холода. Душевая субстанция воплощается в телах, и в этом случае у неё есть множество точек воздействия, но сама она не может двигать мебель или хлопнуть дверями. Чтобы произвести изменения в физическом мире, воплощённая душа действует *через* тело. Поэтому многое из того, что описывается как результат навязчивого посещения, представляет собой что-то другое, чем ощущение, что рядом присутствует душа, и возникшая связь между душами, которая *называется* общением, происходит не с развоплощённой душой. Она бывает с людьми, живущими поблизости, и чаще всего – в том же самом доме, когда используются мозговые волны, порожденные гневом. Это явление обычно известно как действие полтергейста, и его правильно приписывают живущим рядом недовольным подросткам. Специалисты могут определить человека, вызывающего это воздействие, и посоветовать родителям, как утихомирить гнев, дать ему выход, сделав открытым, чтобы он не выливался в нежелательные результаты. Телекинез был зарегистрирован научными методами, так что его существование больше не является тайной.

Если на видеоизображении становятся видны призраки, значит они производят, по существу, химическую реакцию, например, – воздействуют на поток световых частиц, и поэтому эти изображения действительно могут быть отпечатком души! Левитация, выполняемая инопланетянами в 4-й Плотности, производится за счёт управления потоком гравитационных частиц. Поэтому мы переносимся с обездвиженными контактёрами в наши космические корабли или летаем куда-нибудь сами по своему желанию. Чтобы поднимать объекты, посещающая душа могла бы попытаться воздействовать на гравитационные частицы, но она не будет ими управлять. Однако, люди, которые могут временно поднимать объекты, делают это *другим* способом, – без помощи потока гравитационных частиц, как они делают, когда хлопают дверями. Действуют давление воздуха, управляемое магнитное поле, электрически заряженные частицы. В кино левитация или действие полтергейста часто изображается как способность *поднимать* тяжёлый стол, но в действительности, навязчивые посещения проявляются не так. На пару дюймов пододвигается стул, чашка отодвигается от

края стола, от пачки отделяется и начинает летать лист бумаги. Как и обычно Голливуд преувеличивает.

Но если люди, зная, что говорят с другой душой, видят что-то расплывчатое, какую-то форму, или думают, что наблюдают появление и затем исчезновение человека, чаще всего – это уловка их *собственного* разума. Душа может также оставлять отпечаток на физической материи, таким же образом в комнате можно создать ощущение холода. Как требует точная химическая наука, чтобы получить химическое воздействие, нужно, например, образовать недостаток или *избыток* тепловых частиц. Душа может воздействовать не только на поток тепловых частиц, но люди лучше всего могут настраиваться на поток этих частиц, поэтому обращают на него внимание. Например, когда человек выходит за дверь без соответствующей одежды, он быстро ощущает холод, но вряд ли обратит внимание на то, что рядом увеличилось магнитное поле. Таким образом, если отличительной чертой является *значительное* передвижение объектов, хлопанье дверями и т.п. – это делает человек. Если есть ощущение присутствия, или появилась призрачная фигура или чувство утечки тепла, вероятнее всего – это прибыли души.

Когда вы видите временное проявление того, кого вы *знали*, или какой-то призрачной фигуры, то его голос или мелодичный звон вы *слышите* также из-за того, что это делает для вас в ответ на посещение души ваш *разум*. Таким образом, это представляет собой вид внушения, с которым вы готовы согласиться, если эту душу вы знаете и хотите с ней общаться. Разум делает это часто, заполняя пробелы в событиях недостающими частями, которые восполняют целое. Вот почему часто возникают такие сильные разногласия с тем, что сообщают свидетели. Каждый заполняет недостающие куски так, чтобы придать событию смысл, сформировать целое, и описывает это целое. Если происходит визит недавно умершего любимого дяди, и разум хочет сделать запись сообщений, которые пришли *от* этого дяди, то он мог бы вставить образ дяди таким, как он виделся раньше. Поэтому если во время посещения душ в комнате есть *кто-то*, кто их слышит и видит, и другие, оставшиеся к этому безучастными, то последние называют первых лгунами!

Экстрасенсы

В основном, люди не имеют экстрасенсорных способностей, которые просто являются комбинацией телепатии и здравого смысла. У небольшого процента, возможно менее 10%, есть *некоторые* экстрасенсорные способности, и совсем немногие являются значительными экстрасенсами. Большинство людей лично знакомы с ситуацией, которая связана с экстрасенсорными способностями, или имеют близкого друга или родственника кто stalkивался с этим. Кто-то знал, что месть задумана и средства запланированы. Кто-то знал содержание письма. Кто-то чувствовал, что самолет в опасности и предупредил пассажиров с тем, чтобы изменить их планы. Экстрасенсорные способности проявляются в семьях, и по простой причине. Телепатическая способность, так же как и здравый смысл, базируются на структуре мозга, и это, по большей части, наследственно.

Что происходит здесь, внутри экстрасенса, что позволяет им узнать о происходящем и, кажется, предсказывать будущее? Для тех ситуаций, где экстрасенс просто был осведомлен о ситуации, хорошо известной другим людям, ответ лежит в телепатии. Любой факт известный другому человеку может быть прочитан телепатом. Экстрасенсы наиболее чувствительны к тем, кого они знают, или к тем, кто может думать о вещах, которые им интересны, или к тем, кто думает о самих экстрасенсах. Это происходит в большинстве случаев, где присутствует личный контакт в том или ином виде.

Когда кажется, что экстрасенсы предсказывают будущее, на сцену выходит здравый смысл. Здесь экстрасенс чувствует факты, известные разным людям, и складывает их вместе в логические возможности. О возможной катастрофе самолета на самом деле известно некоторым людям – механикам авиакомпании, которым было приказано пропустить техническое обслужива-

ние из-за плохого финансового положения компании; пилоту, который заметил, скорее подсознательно, что его приборы не работают как обычно; диспетчерам, которые сожалеют о невозможности быстрой посадки из-за занятых эшелонов, увеличивая риск. Эти люди посылают свои мысли дальше. Экстрасенс их может прочесть и обдумать. На каждое успешное предсказание, есть тысячи ошибочных. Но сбывшееся предсказание так драматично, что история получает широкий резонанс. Ошибочные же предсказания редко упоминаются.

Телепатия

Телепатия бывает индивидуальной (связь только с одним человеком) и широкой (ощущение состояния и мыслей многих людей – одновременно или выборочно). Как может сказать вам каждый, имеющий телепатическую способность, она может быть также намеренной или произвольной. Мы будем использовать аналогию с радио, которое может быть настроено на различные радиочастоты или полностью выключено. Для радио нужны также передающие радиостанции, которые можно слушать через многие радио, работающие как приёмники. Радиоволны распространяются на большие расстояния, так же как и мозговые волны, ответственные за то, что люди называют телепатией. Если обладающий телепатической способностью теоретически может принимать волны, посланные от *любого* передающего мозга, то как принимающий мозг все это отсортировать и не переполняется? Принимающий мозг, в сущности, занят своими делами, поэтому относится к поступающим волнам в основном как к шуму. Если передающий мозг связан с принимающим невидимой нитью, например, семейными узами или взаимным участием, то принимающий мозг может решить услышать. Когда это случается, то как будто произошла настройка, и громкость также увеличивается. Получатель концентрируется на входящих сигналах, не позволяя себе отвлекаться своими внутренними заботами.

- Поэтому лицо, обладающее телепатическим даром, в режиме прослушивания может казаться рассеянным, хотя другие функции могут продолжать выполняться. В соответствии с тоном входящего послания сердце получателя начинает биться в такт с сердцем отправителя, и их мозг активизируется в сходных местах, поэтому они действуют, насколько это возможно, как *единый мозг*. В этих режимах получатель может начать передавать, поскольку возникает синхронизация, так сказать, работа на одной длине волны.
- Вообще говоря, и в высокой степени, телепатия – это нечто такое, что поддерживается вашим ДНК. Знайте, что только малая часть человечества может использовать телепатию в любой степени. У небольшого процента населения возникает случайный телепатический опыт – редко, иногда раз за всю жизнь. Из этого небольшого процента ещё меньший процент, возможно, только 2 % всего населения, имеет ещё способность, которую они могут проявлять по желанию. Так как они имеют общую ДНК, если можно так выразиться – используют одинаковую аппаратуру для приёма и передачи мозговых волн, чаще всего это бывает при семейной связи. Близнецы и члены одного рода делятся также опытом, который тоже увеличивает способность.
- Телепатия также происходит во время сна, обычно глубокого, из-за чего многие люди делают вывод, что у них бывают вещи *сны*. Просто во время сна, когда они дышат медленно и не сильно насыщаются кислородом, они обращаются к другим и беседуют с теми, у кого есть знание. Пророчество – это часто просто логическая догадка, основанная на множестве фактов, обычно неизвестных публике. Пророк может просто быть собирающим информацию, полученную от многих других людей, и достигающим логического заключения!
- Задержите ваше дыхание, чтобы увеличить уровень содержания Углекислого Газа – помощника, из-за которого стано-

вится понятно, почему для медитации Индусы предпочитают взбираться на вершины гор. Углекислый Газ подавляет помехи – шум, возникающий от других функций тела и мозга, поэтому тело и мозг по существу находятся в заторможенном состоянии. Аналогично, обучаясь доверять вашим ощущениям, если вы *думаете*, что вошли в контакт, а не отвергаете их как глупые мысли, это может помочь вам сделать использование способности, которая у вас есть, полным. Практикуйте с какими-то друзьями и чтобы удостовериться, сравните то, что вы восприняли, с тем, что они вам послали или записали.

Сон

Живые существа на Земле спят из-за наличия многих факторов, не существующих в других мирах, где эволюционировавшие существа не нуждались в сне. Что это за факторы и как жизнь, развившаяся на других планетах обходится без сна? Почти все миры, на которых эволюционирует жизнь, вращаются, так как вращение естественно для планет, имеющих жидкое или расплавленное ядро – теплое, а не холодное – необходимое условие для жизни. Поэтому, в этих мирах существуют день и ночь, но одно лишь наличие ночи *не* диктует необходимости сна. На Земле фактором, побуждающим эволюционирующую жизнь к регулярному сну является наличие хищников, огромных, ненасытных и свирепых. Если сегодня существуют большие дикие кошки и стаи волков, большие медведи и акулы в океане, то в прошлом на Земле было больше опасностей. Представьте себе эпоху динозавров, тиранозавров и саблезубых тигров. *Не* хищных существ ожидала короткая и не такая уж сладкая жизнь в бегах, в которой они полагались на массовое размножение яйцами или живорождением, с целью воспроизведения рода. Так же как и растительность, производящая гигантское количество семян для того, чтобы хоть *несколько* растений смогли вырасти, успешно пройдя момент, когда их могут съесть, и чтобы они дали новые семена, у нехищных видов было мало надежды на продолжение рода, *если бы* они так не делали. Однако помимо стад копытных, которые могут убежать или встать в круг, чтобы отбить атаку и, таким образом, постоять за себя, и помимо насекомых, легко размножающихся массовым откладыванием яиц, была еще одна эволюционная техника, позволявшая выжить – сон.

Как указал Дарвин, те особенности, которые позволяли животному выжить, передавались следующим поколениям. Тем существам, которые заползали в щели и засыпали, удавалось таким образом избежать внимания хищников в темное время суток, когда обоняние позволяет хищнику найти пищу, а недостаток видимости препятствует быстрому побегу "пищи" от съедения. Спящее животное не создает шума, оно отдыхает, накапливая энергию. Просто так случилось, что сон стал позитивной эволюционной техникой, и эти гены передались даже хищникам вследствие ветвления и скрещивания древа эволюции, являющейся не прямой линией, а перекрещивающимися ветвями. Сегодняшняя жертва посредством эволюции может завтра стать хищником. Эволюция затем воспользовалась состоянием сна, тем самым помогая животным на пути развития. Существа, которые были высоко бдительными в состоянии бодрствования с большей вероятностью:

1. находили себе еду,
2. избегали того, чтобы их съели,
3. находили партнера и
4. держали детенышей на близком расстоянии в безопасности.

Животные, которые были медлительны в состоянии бодрствования, наоборот:

1. голодали,
2. становились пищей для хищников,
3. не размножались,

4. не воспитывали детенышей.

Для того, чтобы быть высоко бдительным в течение дня телу нужно осуществлять определенные функции во время сна. Не то, чтобы так *решало* поступать само эволюционирующее тело, просто именно тела, которые мутируют и *поступают* таким образом, отбираются эволюцией благодаря успеху для распространения таких генов. Какие же процессы жизнедеятельности необходимо осуществлять телу, которые оно может отложить до состояния сна? Один из таких процессов – сортировка в мозге событий дня. Физиологические функции также осуществляются во время сна, например работа почек, или печени, или пищеварительного тракта, но эта работа тела представляет мало интереса для любознательного человека, который интересуется скорее своими снами.

Пересыпание, желание уйти от реальности, делает человека вялым. Тело научилось адаптироваться ко сну, осуществляя в это время физиологические функции. И тело ожидает, что наступит соответствующее состояние *бодрствования*. Поэтому, если случается пересыпание, то не всегда включается *прекращение* функционирования в режиме сна. Таким образом, недостаток сна, или его избыток, может создать химическую разбалансировку в организме, поэтому тело будет плохо чувствовать себя. Гигантские гуманоиды с 12-й Планеты не спят, как мы уже упоминали, но у них есть состояние отдыха. Их эволюция была *отлична* от человеческой, и это можно понять, взглянув на форму их голов: их головы длинные и узкие. Человечество было создано, чтобы выживать на Земле, и некоторые инженеры создали разделенный мозг, сознание и подсознание, которые являются физическими различными участками мозга. Гигантские гуманоиды не имеют такого разделения, но они медлительны и менее проворны, чем многие нервные люди. Если бы вы взаимодействовали с ними ежедневно, это было бы заметно.

СНЫ

В дневное время функционирование мозга сродни компьютеру, собирающему информацию и записывающему ее в память. Во время сна информация помещается в базу данных и выполняется ее перекрестное индексирование (классификация). Душа *не* выходит в состояние Вне Тела во время сна, в противоположность тому, как думают многие. Душа в обычной инкарнации загипнотизирована телом, и запоминание и переживания воспоминаний дневных событий также завораживает ее. Пока мозг рассортировывает эти воспоминания, сознательный разум имеет дело с повторным воспроизведением события – сновидением. Подсознанию *не* нужно прятать что-либо в базу данных, как это делает сознание. Подсознание в действительности получает все непосредственно: оно воспринимает действительность осознанно все время. Это сознанию нужен сон, так как оно научилось извлекать преимущества из состояния сна. Люди, бодрствующие во время этого состояния вспоминают то, что им приснилось, и пытаются найти в этом смысл. При этом, *самым* главным для существа, эволюционировавшего на Земле, была необходимость *выжить*, и потому *первое* воспоминание, которое закладывается в память и обрабатывается ночью, касается *выживания*.

Во время сна мозг одного человека также общается с мозгами других людей посредством телепатии, так как альфа-волны в этом состоянии преобладают, и именно это состояние используется для телепатии и медитации. Если два человека соединяются на одной длине волны во время сна, то один из них может начать запоминать отклик, испытываемый другим, и, так сказать, совершить путешествие. Значение сна, таким образом, может быть следующим:

1. спящий сортирует свой собственный день, причем повторно воспроизводится нечто, случившееся днем, или же обрабатывается соответствующая информация, извлеченная из базы данных для интеграции.

2. спящий следует за повторным воспроизведением воспоминания другого человека, будучи осведомленным об этом, потому что тот, *другой*, или думает о нем, или же у них был совместный жизненный опыт.

Таким образом, при расшифровке *значения* сна нужно принимать во внимание возможный источник сновидения, и *не* воспринимать его слишком серьезно, если это просто обработка событий дня.

Вызов воспоминаний из подсознания, как это делают контактеры или люди, испытавшие амнезию, когда воспоминания записываются только в подсознание, и *ничуть* не в сознание, создает иной вид "сновидения". Во время гипноза, медитации, или выхода из сна, контактер позволяет подсознанию действовать, *заглушая* сознание, отключая и очищая его так, что *она*, по существу, бездействует. Когда подсознание воспроизводит воспоминание, которое оно содержит, то сознание переживает и записывает это событие впервые. Тогда воспоминания просачиваются в сознание *полностью*, вместе с осязательными и обонятельными ощущениями, а не только те воспоминания, которые сознание пытается сортировать со время сна. Почему же в обычных снах не присутствуют осязательные и обонятельные ощущения? Эти сенсорные воспоминания запоминаются в течение дня, не ассоциируясь со сложными связями. Они просты и имеют только легкую привязку к тому, что мы бы назвали присущей (резидентной) каждому дню памяти, пока еще не обработанной в базе данных. Когда дневные события воспроизводятся сознанием в момент их записывания, то осязательные и обонятельные связи сохраняются, но нет надобности их воспроизводить. Они просто снова подключаются к месту в базе данных, а не к резидентной памяти, если использовать аналогии с компьютерами. Однако когда событие передается из подсознания, все происходит *по-другому*, так как сознательный разум должен *получить* информацию от всех периферийных частей памяти – осязательные ощущения, запахи и тому подобное.

Знахари

Этот драматический момент хорошо известен людям: знахарь приближается к очередному больному, охваченному загадочным заболеванием или пораженному новой болезнью, накладывает руки, и болезнь и беспомощность уходят. Мошеничество ли это? И да и нет. Учитывая сильное стремление больного освободиться от страданий, неудивительно, что появляются мошенники, которые хотят получить от этого выгоду. Этот сценарий хорошо известен людям, так как он многократно обыгрывался в фильмах, в которых знахаря почти неизменно разоблачают как шарлатана.

Но *бывают* случаи, когда у больного, по различным причинам, происходят заметные изменения.

- Во-первых, недуг может иметь психосоматический компонент, и лечение может быть не более чем решением больного отказаться от болезни. Под этим мы подразумеваем, что люди сами могут заставить себя заболеть, в качестве наказания или для того, чтобы уклониться от обязанностей, или по какой-либо другой причине. При этом может последовать существенное улучшение, такое как ремиссия рака, но, хотя это считается заслугой знахаря, нужно иметь в виду, что такая ремиссия происходит без помощи знахаря. Большинство болезней, если не все, имеют психосоматический компонент, а потому они восприимчивы к влиянию изменившегося психологического состояния.
- Во-вторых, недуг может быть воображаемым, попыткой привлечь внимание, и знахарь помещает предположительно больного в ситуацию, когда он больше внимания получит, будучи исцеленным, чем будучи больным.
- В-третьих, знахарь может упорядочить взаимодействие ума и духа в теле, в основном беседа с умом и духом больного

и помогая восстановлению равновесия. Это невербальная консультация на ментальном и духовном уровнях.

Как же тело, разум и душа становятся разбалансированными? Это, в некотором роде, перетягивание каната между различными частями человека. Тело, которое имеет древнее происхождение, хочет жить просто, сосредотачиваясь на телесном комфорте – наличии убежища, пищи, отдыха и секса. Тело действительно нельзя игнорировать без последствий. Его требования постоянны и отчетливы. Разум, который был наложен на человеческое тело методами геной инженерии, имеет свою собственную жизнь, где он введом любопытством и навязчивыми идеями. То, что разум ведет свою собственную жизнь, можно увидеть, если умному и любопытному человеку дать для решения головоломку. Он будет игнорировать требования дефекации и мочеиспускания, голода, сна, пока не решит головоломку. Разум и тело могут работать вместе, и часто так и делают, но иногда они могут тянуть в противоположных направлениях. Теперь что касается воплощенного духа. Это еще один центр, который иногда может действовать в согласии с телом, как, например, в ситуации, где человек хочет иметь контакт с другим человеком противоположного пола, когда оба они чувствуют сексуальное желание. Дух также может иногда действовать в согласии с разумом, когда желание быть в служении другим проявляется вместе с возможностью исследования.

Но тело, разум и дух могут тянуть в разных направлениях, тем самым вовлекая тело в болезнь. Знахарь распознает разбалансировку и обсуждает ее, в большинстве случаев невербально. Происходит совещание с внесением предложений о том, как лучше поступить. Так как знахарь может быть в контакте с высшими сущностями, то они могут помогать ему в этих действиях, и знахарь по существу дает Зов Служащим Другим. Знахарь убеждает части больного подстроиться друг под друга, так чтобы ум и дух с большей отдачей принимали во внимание потребности друг друга и потребности тела. Если бы это было вербальное (словесное) общение, то в знахарстве, которое может осуществляться и осуществляется, не было бы такой большой тайны.

Инь и Ян

Китайцы очень верят во влияние, которое Инь и Ян оказывают на их существование. Эта концепция является боковой ветвью Буддистской философии, что все стремится к равновесию. Проблемы рассматриваются как вышедшие из равновесия, и решение состоит в возвращении равновесия каким-нибудь способом. Поэтому Инь и Ян накладываются на все в жизни, в частности на социальные отношения, и даже на времена года и погоду. Если группа школьников шумит и проявляет агрессию, их Инь смягчится уроками искусств, добавляя Ян. Если жена замкнута и ее тяготят заботы, ее Ян смягчится яркими выходами в город, большим Инь. Если весна ранняя и поля не подготовлены для выращивания, этот Инь компенсируется Ян фермеров, проявляющих заботу о полях. Есть ли от этого всего помощь? Это не может нанести вред и, в основном, обращает внимание людей на духовные аспекты жизни.



Карма

Находясь в тюрьме, или переживая какое-нибудь несчастье, люди часто приписывают произошедшее карме. Бывает плохая и хорошая карма и это объясняет все, так они надеются. Может быть так, что жизнь так ужасно непредсказуема? С чего бы это милостивому Богу бросать их в такую ситуацию, создавать такой ошибочный мир? И да и нет. Карма существует. Карма играет роль там, где человек изменяет ситуацию каким-нибудь образом, своими вескими действиями в этой жизни. Карма не играет роли, когда жизненная ситуация возникает из-за при-

родных явлений или действий других людей, косвенно вовлеченных в происходящее. Приведем примеры.

Карма. Человек жаден, всегда ищет максимальной выгоды, которую он может назвать своей. Материалист. В главном он преуспевает, становясь состоятельным человеком, и тайно торжествует, наслаждаясь своей возможностью очаровывать или манипулировать другими для своего успеха. Затем, в один день, он обнаруживает себя нищим, обойденным кем-либо с большим обаянием или влиянием. Это карма? В самом деле, так как человек обрушил это на себя накоплением вещей и хвастаясь этим. По существу, он поместил у всех на виду знак, приглашающий украсть у него. Это также могло быть кармой, если бывший партнер по бизнесу, был лишен всего и финансово уничтожен из-за действий этого жадного человека, направленными на него материальными проблемами. Там где чьи-либо неприятности прямо вытекают из-за своих же поступков в этой жизни, это карма.

Не карма. Женщина желает детей, должным образом выходит замуж и беременеет. По случайности природы, одна из ее яйцеклеток имеет лишнюю хромосому и появляется отсталый ребенок. Друзья указывают на то, что она не была добросовестной домохозяйкой, или возможно разрывалась между работой и семьей, и что ее несчастье – это карма, так как сейчас она должна оставаться дома и заботиться о ребенке, которому нужно постоянное внимание. Другим примером является дорожное происшествие, где кто-то сталкивается лоб в лоб с пьяным водителем. Могла ли жертва как-нибудь вызвать эту аварию? Это был просто вопрос времени, места и случая. Эти ситуации не влекут за собой карму, даже в качестве возмездия за прошлые жизни, которое никогда не происходит. Каждое воплощение поистине начинается заново.

Архетипы

Архетипы (или прообразы, имеющие типичные характерные черты) представляются как обобщение человеческого опыта в виде людей, с которыми взаимодействуют или которых наблюдают другие. Они приведены ниже как примеры восприятия ребенком облика матери и отца, и взятых из воспоминаний о детстве – своих, либо брата, либо сестры, либо приятеля. У всех есть представление об этих архетипах из этого общего для человека опыта. Устные или письменные рассказы демонстрируют разделение человеческих архетипов. В современных усложнившихся видео и компьютерных играх образы также разделены по архетипам.

Для усиления уникальности архетипов их характеристики могут быть утрированы. Поэтому в приведенных ниже примерах Мать, чья уникальность состоит в желании заботиться о своих подопечных, описывается как меньше заботящаяся о своей личной внешности. Отец, чьей уникальностью является его желание защищать и обеспечивать своих подопечных, описывается подобным же образом. Образ Послушной Девушки, чья уникальность заключается в подчинении, которое по природе приводит при её униженном в физическом или социальном плане положении к ослаблению чувственности, утрируется опущенными вниз глазами и такими покладистыми манерами, что её господин понимает их как преданность.

Мать: Архетипы любящих людей у нас возникают даже раньше, чем архетипы тех вещей, которых боятся. Причина проста. Большинство людей, если они выживают, получают такую любовь от матери или от того, кто её заменяет. Этот архетип чаще всего представляется как женщина, нередко – в возрасте, с некоторым количеством седых волос, немного полноватая, уделяющая больше внимания обязанностям перед своими подопечными, чем себе. Она возится с кухонной утварью – часто на кухне или у очага, и у неё всегда что-то есть вкусненькое, чтобы дать малышам.

Отец: Подобным же образом младенец, если он продолжает жить, встречается с человеком, имеющим прообраз отца. Этот

архетип обладает плотным, сильным, если не энергичным телом, и он очень покровительствует. Он может быть грубым, часто немногословным и так же, как прообраз матери, больше заботится об обязанностях перед своими подопечными, чем о себе, и что было бы совершенно естественно – о своей физической внешности. Ему нужна бритва, или в прошлые времена ему нужно было подрезать свою бороду. Он немного не умывает. Шнурки его ботинок или ремешки башмаков могут быть потрёпаны. Он постоянно занят. Когда семейному кругу угрожает опасность, между опасностью и своей семьёй встаёт отец. Он жертвует своей жизнью, чтобы дать возможность своей семье убежать. Он не боится конкуренции, позволяя своим молодым сыновьям наблюдать за собой при работе и помогать.

Молодой Мальчик: Этот архетип активный и любопытный. Он попадает в неприятности не потому, что он их создаёт, а потому, что у него энергичный ум. Лучшая его черта – его любознательность. Он лазает через заборы и в окна, движимый желанием узнать больше того, о чём его может быть предупреждали. Он отважен, не из-за того, что действительно не ведает опасности, а потому, что его любопытство – великая сила. Он скорее стройный, чем толстый, и неряшливый, у него типичный вид молодого мальчика – царапины, потёртости и пятна грязи.

Послушная Девушка: Этот архетип внешне застенчив и покорен, но сведущ внутри. Ей поручают прислуживать хозяйке, которая почти неизменно язвительна и эгоистична. Послушная Девушка одета скромно, в неяркие цвета, и её тёмные волосы завязаны сзади. Избегая пристальных взглядов, она уставилась в пол. Ей доступны секреты, поскольку никто не видит в ней угрозы. Поэтому её роль часто встречается в тайных ситуациях, возникающих как в фольклоре, так и в реальности. Правда, в ситуации реальной жизни, в особенности, когда мужчина считает, что любая зависимая женщина должна полностью быть ему покорна, предполагается, что Послушная Девушка является преданной. Нечаянно услышав открыто обсуждаемый план, она узнаёт о тайном умысле. Она знает секретные ходы. Ей доступна одежда или средства, которые могут помочь в случае проблем с законом. В современные дни этот архетип изображается как девушка, работающая по найму, или как секретарь важной персоны.

Оборотни

Оборотни существуют, но не в той форме, которая изображается в СМИ. В СМИ говорят, что форма меняется под влиянием полной луны, и всё это совершенно не поддаётся контролю человека, заражённого при укусе. Драматизм реальной ситуации, которая случается редко и действительно является заражением в результате укуса, – в том, что возникает бешенство.

В прошлом случалось, что больное бешенством животное, чаще всего – волк, запутывался в ловушке и кусал человека. Волки обычно избегают встречи с человеком, но когда дикое животное из-за заражения мозга раздражено, оно нападает на любого, кто его раздражает. У заражённого человека в первую очередь начинают обнаруживаться коварные изменения – раздражительность, резкость. Во время заболевания поражённый человек может стать неопытным – отрастают волосы и ногти. А на заключительных стадиях болезни появляется безумство и крайняя раздражительность – человек становится похожим на волка. Почему легенды увязывают бешенство с полной луной? Во время полнолуния немного дичают даже незатронутые болезнью люди, а влияние на человека в заключительных стадиях бешенства, имеющего дикий взгляд и завывающего от боли, рычащего вообще на каждого, кто проходит рядом, может быть более заметным. В полнолуние наступает момент, когда всего накапливается чересчур много, и безмолвное страдание выплёскивается в мучительные завывания. Досаждающие жителям деревень, жертвы бешенства часто стремились к тишине лесов, чтобы успокоить свои не в меру раздражённые нервы. Так родились легенды.

Культура действительно воздействует на то, как человек относится к среде обитания. Это влияние начинается ещё до рождения, когда плод ожидает, как в будущей для него человеческой культуре будут восприняты человеческие эмоции. Младенец в чреве знает о происходящих спорах, доводах, заключениях, и мать может чувствовать любое проявляемое им в этих вопросах негодование. Младенец в полном смысле слова находится в обуви своей матери. Поэтому даже до рождения он ожидает, как будет принята его личность, как будет воспринят его эмоциональный тон, когда можно безопасно о себе заявить, и в какой ситуации может появиться действительное опасение за безопасность и стабильность своей личности.



В некоторых культурах личности позволено достоверное самоизъявление. Оно может выражаться в любых формах, независимо от склада ума индивидуума. Нельзя сказать, что разрешены какие-то действия против другой личности, которая могла бы воспрепятствовать свободному развитию остальных или нанести другим вред при наличии у них природного права на существование. Мы говорим здесь об искренности в выражении истинных впечатлений и умственного настроения каждой личности. В этих культурах индивидуум чувствует безопасность для его или ее личности, а поскольку большинство конфликтных ситуаций включает осязательное ограничение свободного выражения, то если они не возникают, высвобождается много энергии, чтобы уделять внимание общему благу. Эти культуры, следовательно, становятся вообще более безопасными, и меньшая значимость придаётся стремлению доминировать над окружением.

В других культурах возникает множество беспокойств, потому что в них не мирятся с той частью людей, которые ведут себя совершенно естественно. Борьба начинается даже до рождения, после которого индивидуум скрывает те свои части, которые не приемлемы для окружения, но хоронит их не намертво. Не намертво захороненные свои части воскресают, как в кошмарном сне, и с ними приходится что-то делать. Из-за такой необходимости возникает гнев. Происходит внутренняя борьба с собой, и поэтому остаётся мало сил на то, чтобы уделять внимание общему благу. Таким образом, из-за недостатка ощущаемого от других внимания неуверенно себя чувствует не только индивидуум, но из-за недостатка заботы об общем благе страдает и семья.

Правильная Религия

Основные религии человечества, сейчас и на протяжении всей истории, почти неизменно воспитывали образ избранности – тему, что те, кто придерживается проповедуемых верований, или те, кто четко выполняет требуемые практики, будут избраны и получат особое отношение до и после смерти. Конечно, это абсолютно не соответствует действительности, и проповедуется лишь для того, чтобы оградить и удержать приверженцев. Христианам говорят, что несколько слов, произнесенных членом религиозной элиты и опрыскивание водой, благословленной той же религиозной элитой – это билет на небеса. Речь идет о крещении. Невыполнение этих предписаний обрекает нехристиан на ад. Абсурд! Разве сущность не *обретает* в будущем тот путь, который она заработала своими делами? Кто получает выгоду от такой веры? Проанализируйте этот факт и подумайте, для чего распространяется эта ложь. Те, кто всеми силами старается удержать ложные надежды на легкий путь в будущем – это те, кто самым непосредственным образом выигрывает от широко распространенной веры – религиозная элита, которая в большинстве случаев получает плату за свои услуги.

Точно так, на протяжении истории, религиозная элита требовала от своих приверженцев, чтобы они подвергали гонениям и уничтожали ее врагов, создавали ей благодатную почву для существования, покорялись сексуальным домогательствам и наполняли ее сундуки – все во имя славного будущего, обещанного верным последователям.

Не существует правильной или неправильной религии, есть только методы невежд или методы просветленных.

Небесные Врата

Вряд ли кто-то поверит, как это сделали лидер и последователи культа Небесные Врата, что под видом того, что было объявлено как комета Хэйла-Боппа, в действительности летит НЛЮ, или что они будут выбраны среди миллиардов людей как человеческие существа, с которыми поступят особым образом. То, что было шокирующим для нации и для всего мира, для их веры было не столько абсурдом, сколько мерой для оценки того, насколько они ей верны. Такие инциденты, как самоубийства взрывников и солдат, вступающих в сражение и даже идущих на верную смерть, – известны, но за этими действиями стоит что-то конкретное, как например дом и семья или действующие политики и законы, против которых восстаёт каждый. Многие прихожане болтают о вере, которую они возможно поддерживают, но не решились бы потратить на неё своё время, даже намного меньшее, чем их жизнь, и пойти ради неё на какие-то неудобства. А те, кто *согласился бы* пойти ради веры на самопожертвование, уверены, что *их* вера не столь глупа, как вера в Небесные Врата.



Однако, если взглянуть только на несколько примеров представлений существующих в Христианской вере – это Вознесение, за которое цепляются многие Христиане, или Воскрешение, когда Иисус возможно восстал из мертвых, или Крещение, при котором немного обрызгивают водой, и которое, как предполагается, должно создать для крошечного малыша различие, пойдёт ли он потом в рай или в ад – то станет видно, что едва ли толпа последователей веры в Небесные Врата была *одинока* в своей глупости. Вера в эти идеи и действия, которые они порождают, имеет разумное объяснение не более, чем вера, которая удерживала толпу последователей культа Небесные Врата. Говорит ли это о том, почему толпа верующих в Небесные Врата пришла к такому абсурдному финалу, и что привело их к тому, чтобы они пошли на эти шаги?

Когда стремишься понять, почему последователи культов поступают так, как они делают, нужно сначала исследовать их лидеров. Для культов характерен замкнутый тип жизни, с потоком информации, приходящим только от лидера и она подаётся под таким углом, чтобы удовлетворять его нуждам. Возникающая психология является просто расширением того, что происходит в обычной семье – делается то, что говорит отец, и в отношении своей жены и детей он пользуется правом собственности. Диктуемые правила кажутся абсурдными, если наблюдать только приверженцев, которые рабски им следуют, и обретают смысл только в том случае, если рассмотреть и лидеров. В конечном счёте, это *его* правила, созданные им для того, чтобы они способствовали его утешению и снизили его душевную боль. Чувство обладания, которое внушает лидер культа с целью руководства своими последователями, чтобы они шли за ним к смерти – это фактор, существующий и в обычной домашней обстановке, где бывает, что муж угрожает убить свою жену, если она даже подумает о том, чтобы его оставить, и это не воспринимается как нечто неслыханное.

Вовсе не секрет, что лидеру культа Небесные Врата досаждали личные неприятности. Стыдясь своего сильного желания гомосексуальной связи, он себя кастрировал. Вина часто приводит к тому, чтобы начать думать о выдающейся смерти как о наивысшем наказании, в то время как одновременно она является

завершающим побегом, и это также было основной мыслью, не покидавшей его в течение жизни. Нашпигованный половыми конфликтами, он маниакально устраивал свою жизнь так, чтобы избежать любых соблазнов, и поэтому были созданы правила, направленные против личных отношений, и глупые правила относительно того, как разрезать яблоко и т.д. Если бы лидер культа последователей в рай, это многих не удивило бы. Поэтому его раем был скорее космический корабль, чем туманное пятно в облаках, что дало ему *преимущество* относительно того, чему учит церковь, и поэтому его считали чудачком, а не глубоко религиозным человеком!

Религиозные Войны

Хотя многие религии основаны на одной и той же концепции уважения других и "игры по правилам", они пришли к тому, что смотрят друг на друга как на соперников и делают что угодно, но не то, что проповедуют. Христиане устраивали Крестовые походы, чтобы уничтожить религию соперников, и не заботились о количестве убитых и изувеченных. Ислам стал настолько нетерпимым к западным религиям, что раскрытие факта принадлежности к другой религии, а не к Исламу в какой-либо стране, равносильно вынесению смертного приговора. В основе такой противоположности во взглядах лежит жесткое соперничество за территории, заселённые приверженцами, и последующий контроль над их богатством. Чтобы отговорить верных последователей в своей стране от изменения пути, другие религии или страны, особенно находящиеся под влиянием других религий, представляются как средоточия зла, лжецы, и те, кому доверять, конечно, не следует. Таким образом, последователи не могут проверить истинность этих предостережений, так как должно быть сохранено различие.

Уловка старая, но часто используемая сегодня.

Расовая Ненависть

Многим проблемам приписывается расовая ненависть, хотя их причина в ином. Почему люди воюют друг с другом? Они воюют за территории, за ресурсы, за сексуальные вознаграждения, за трофеи, за рабов, из-за желания завоевать, из-за чувства власти, из-за жадности, голода, страха, невежества – причин множество. Когда состояние войны возникает между людьми разных рас, то все приписывают расовой ненависти. Обратите внимание на то, что случается, если между группами имеется едва заметное различие. Война по-прежнему возникает, но теперь это приписывается вредной химии, давно продолжающейся междоусобице или несогласованности границ.

Говорит ли это о том, что расовой ненависти не существует? Конечно, нет. Расовая ненависть имеет ту же основу, что и ненависть в целом, поэтому здесь мы снова укажем на общую основу. Сочувствие противостоит ненависти, а самое сильное сочувствие возникает тогда, когда сущности находятся в похожих обстоятельствах. Люди с похожим жизненным опытом, одного и того же пола, со сходным воспитанием, с аналогичной жизненной ситуацией, приверженцы одной религии, выходцы одной школы и те, кто появляется в одних и тех же СМИ – эти люди будут сочувствовать друг другу и прощать друг другу злоупотребления, вспышки раздражения, воровство и конкуренцию. Люди с отличающимся опытом будут реагировать по-другому, настаивая на арестах и на судебных тяжбах из-за мелких обид, потому что другой вызывает подозрение и недостаток понимания.

Следовательно, рассматривайте расовую ненависть в том же свете, что и любую другую ненависть – как еще один фактор, представляющий собой вызов сущностям, развивающимся в ориентации Службы Другим. Сочувствие всегда стремится переступить барьеры различий и найти общую основу.

Мы, Зеты, ощущаем, что Объединенные Нации – чуть ли не единственная надежда человечества на то, чтобы иметь твердое и надежное руководство во время предстоящих беспокойных времен. Объединенные Нации о которых мы говорим – это не та ООН, которую вы видите сегодня, это Объединенные Нации, которые могут развиваться в том случае, если они вырастут, чтобы соответствовать нашим надеждам. Без такого стержня мир распадется на феодальные уделы; и обмен технологиями и опытом, так необходимый в темные и грозные времена впереди, будет происходить лишь кое-где, если будет происходить вообще. ООН представляет собой наднациональное образование, и в этом качестве может обращаться к любому правительству мира не как враг, а как друг. Перегородки сняты, и глазам, обращенным к горизонту, открывается далекая перспектива. Мы искренне надеемся, что недавнее увеличение силы и авторитета ООН не ослабнет, а будет стабильно возрастать.

Одним кажется, что ООН слишком глубоко вмешивается во внутренние дела стран, а другие, наоборот, считают, что вмешательство ООН слишком мало. Тому есть несколько причин. Те, кто мечтают о мире будущего, в котором люди учитывают нужды друг друга, а искусственному барьеру, который представляют собой страны, расы или религии, не будет придаваться никакого значения – они желают, чтобы ООН росла в своем влиянии и распространялась по миру. А те, кто прилагает усилия для удержания высшего контроля над людьми и регионами, видят ООН как угрозу своей власти. Эти противостоящие силы играют друг против друга, устраивая свои "разборки". Деньги, выделяемые на нужды ООН, разбазариваются или тратятся не так как следует. Начатые дела выполняются с неадекватной скоростью. Происходит все, что угодно! Они могут обещать поддержку, а затем внезапно ее оборвать, принятие ответственных решений голосованием срывается из-за пустяков. Все это уловки, нацеленные на то, чтобы ослабить все, что рассматривается отдельными торговцами властью как угроза. Следовательно, действия ООН стоит рассматривать не только с точки зрения самих действий, но и с учетом многих встречных акций, предпринимаемых для ослабления и разрушения Объединенных Наций.

Те, кто хочет, чтобы ООН реализовала свой потенциал, должны поддерживать ее несмотря ни на какие действия отдельных личностей. Всю организацию растягивают в разных направлениях, и те, кто тянет в нужном направлении, не должны *переставать* тянуть.

Капитализм

Относительно капитализма, с его аргументами, что все суммарные выгоды проистекают из алчности и жадности горстки людей. Сторонники этой теории приводят в доказательство Соединенные Штаты или любую другую западную страну. Там, где действительно существует богатство, как это всегда было в любой цивилизации, основная масса населения все же бедствует. Отличаются ли чем-то США в этой связи? Посмотрите, ведь все больше людей в США голодают на улицах. А сколько детей сидят в школах с голодными глазами потому, что их животы свело судорогой из-за того, что они не знают, что такое завтрак и, наверное, уже никогда не узнают? Сколько семей пытаются внести радость в свои покрытые плесенью и кишачие насекомыми дома, где единственным украшением служит пара одуванчиков на окне? А дети, которые играют в грязи, потому что грязь – это единственное, с чем они могут играть? Все это результат Капитализма. По сути, эта статистика была бы в тысячу раз хуже, если бы Капитализму позволили идти полным ходом, но ваше законодательство держит его под контролем.

Людам нравится верить, что они не считают правдоподобной любую теорию, которая не может быть проверена в лабораториях или каким-то другим образом. Это как раз неверно. Детей учат, что человек развился в ходе эволюции, но то, что названо отсутствующим звеном, никогда не было обнаружено. Астрономы продолжают работать исходя из предпосылки, что все вещи привел в движение Большой Взрыв, но почти наверняка никогда не рассматривали это положение и не воспроизводили такие условия в своих лабораториях. В человеческом обществе широко используются как электричество, так и феномен магнетизма, радиоволны и свет, но теории, описывающие эти явления, изменчивы и всегда корректируются людьми. Фактически, люди пользуются своими теориями во время поиска более точного объяснения как рекомендациями. Обсуждение научных теорий в публикациях и при совместных встречах в обществах или на собраниях – вполне приятное времяпрепровождение.

Где люди сбиваются при поиске с пуги? Когда они приближаются к цели, а когда удаляются? Как они могут лучше направить свою энергию? Основная ошибка, допускаемая при обсуждении, в том, что поведение людей позволяет дебатам направляться в русло ограниченного контекста. Это происходило много раз, прежде чем любое обсуждение вообще могло развиваться, но когда при обсуждении исключаются какие-то аспекты, имеющие отношение к рассматриваемой теме, результаты неизменно каким-то образом искажаются. Ученые мужи так привыкли к ограничению, которое уже является правилом, что когда контекст расширяется они становятся взбешенными. Так как на самом деле люди интеллектуально не способны иметь дело сразу со многими факторами, то лучше признать, в каком месте человеческие объяснения спотыкаются. Тогда никто, по крайней мере, не пойдет по ложному пути или не будет тратить время на обсуждение глупостей.

Человеческая Непогрешимость

В любой дискуссии о человеческой науке есть нечто *большее*, чем обсуждение фактов, допущений и теорий. Также в них существует вставание в позу и необходимость в комфорте. Постулирование теории слишком часто становится вопросом собственности и гордыни. Теория, соответственно, после этого не может быть неверной, иначе ее хозяин так или иначе дискредитирован и падает с пьедестала. Затем есть структура, построенная *вокруг* теории – опубликованы книги, читаются лекции и учебные курсы, проводятся регулярные встречи и обсуждения вопросов в клубах. Все это как паутина, удерживающая теорию *на плаву*, и любая попытка изменить теорию приносит завывания страданий из паутины, которая должна также меняться. Таким вот образом в человеческом обществе сосуществуют Католическая церковь, только недавно извинившаяся за расчленения и сожжения заживо тех, кто говорил, что Земля круглая, а не плоская, и все еще действующее Общество Плоской Земли.

Насколько же иначе в человеческом обществе относятся к наукам сегодня? Впервые представленные работы Эйнштейна были не только названы неверными, их заглушили криком. Они трактовались теми, чье положение требовало продолжения существования прежних теорий, как *угроза*, которой были работы Эйнштейна. Наихудшее баракло может невозмутимо обсуждаться, но лекции Эйнштейна нарушались орущими собраниями и физическими нападениями. Это было, как любой мог предположить потому, что Эйнштейн был неправ, но в действительности жар споров был противоположным, потому что он был, по сравнению с существовавшими тогда теориями, *корректен*. Но законы Ньютона все еще преподают в школах, молодым, наравне с теориями Эйнштейна, и когда они противостоят друг другу ожидается, что студенты не обратят внимания.

Есть еще и фактор комфорта, необходимость чувствовать, что внезапное бедствие не нагрянет, хотя факты *известны* и будущее в некотором роде предсказуемо. Молния ударяет и удар ощущается сильными и отважными людьми как удар грома с молнией, но факторы, окружающие молнию и удары, могут быть проанализированы и, таким образом, вероятность таких случаев до некоторой степени предсказуема. Как, вне комфорта единообразия, которого требуют позирующие профессор или ученый, существующие научные теории привязаны к фактору человеческого комфорта? Если теории о том, как возникает молния, могли бы быть подвергнуты *изменениям*, то это предполагает, что те, кто самодовольны в своих предположениях о вероятности удара, могут быть *не правы* и, таким образом, уязвимы. Если теории о причине удара могли бы быть подвергнуты *изменениям*, то это также предполагает, что те, кто самодовольны в своих предположениях о том, что они неуязвимы, могут быть *не правы*. Таким образом, дискомфорт от изменений вызывает сопротивление изменениям и теории часто развивают прочность только по этой причине, и ни по какой другой.

Независимое Мышление

Когда студенты ведут самостоятельный поиск в областях, которые на занятиях не обсуждались или не затрагивались, то если они



отвергают строгие объяснения того, как работают вещи, или те объяснения, которые основывались только на части проблемы, а не рассматривали её в целом, они встают на правильный путь, поскольку чувствуют, что это только часть представленной картины. Они рассуждают иначе, хотя могут, конечно, и ошибаться. Ожидается, что студент воспримет строгое объяснение и будет отбрасывать любые новые обнаруженные куски проблемы, потому что они опрокидывают это строгое объяснение. Поэтому когда профессорам задают вопросы, которые кажутся противостоящими или противоречащими принятой теории, у них вспыхивает гнев. По правде говоря, более яркие студенты – думающий тип, чаще оставляют обучение, чем продолжают его, а те, кто продолжает, испытывают огорчение.

Хотя большинству людей нравится считать себя разумными существами, и даже единственными такими существами, созданными Богом и настолько одаренными, но они чаще всего хотят принимать выводы других, чем думать своим умом. Это потому, что эмоционально *они ещё дети*. Взгляните, например, на рассуждения о том, почему планеты продолжают вращаться. Это – закон Ньютона. Начавшись однажды, их движение продолжается, если не будет остановлено. Когда возникает очевидное противоречие с этим так называемым законом, который фактически не является законом, а только приблизительно описывает поведение планет, дети сконфуживаются. Не потому, что не могут опспорить Ньютона, а потому, что они *не могут* думать самостоятельно.

Оглянитесь и посмотрите на то, как маленькие дети поступают, когда сталкиваются с жизненными сложностями. Они просят объяснить своих родителей, и какая бы причина ни объявлялась, она становится ответом, повторяется другим детям, и сердито отстаивается. Ребенок *нуждается* в том, чтобы родитель объяснял ему возникающие вопросы, и эмоциональный подтекст своей беспомощности блокирует всякую способность ребёнка логически мыслить. Родители, вознесённые до уровня богов, ошибаться не могут, – считают дети до тех пор, пока не наступит юность, и с тем же безрассудством цепляются за новых богов – лидеров банд, кинозвезд, атлетов. Большинство взрослых людей – взрослые лишь внешне, а внутри они всё ещё дети, цепляющиеся за чьи-то утверждения и поступки, как за объявленного ими самими бога, требуя от него заботиться о взрослом ребёнке, либо требуя дать ответы.

Научные принципы, однажды объявленные таким богом, оспаривать не позволено, если только это не делается *другим* богом.

Независимо от того, насколько нелогичным становится такой научный принцип, он тупо повторяется, как религиозные заповеди, а любой вызов этой привязанности встречает враждебность. – "Как вы смеете оспаривать божественные законы?!" Эта склонность вести себя как глупый ребенок является весьма драматичной в научных сообществах, где принята логика и способность свободно обдумывать вопросы. В полную противоположность тому, что люди ожидают от своих ученых, взрослый ребенок бездумно повторяет законы своих богов и отказывается сопоставлять их с тем, что им явно противоречит. Они видят другой путь. Бросают оскорбления. В раздражении уходят. Делают всё, кроме того, что нужно, чтобы стать взрослым и начать думать самостоятельно!

Контекст

Примечание: записано 25 мая 2002 года во время сеанса прямой связи с ZetaTalk на IRC

Когда гигантская комета расположится в точности между Землей и Солнцем, всё изменится. Тогда Земля лишится самого главного своего защитника по предшествующему состоянию равновесия, в том числе и в магнитном отношении, – Солнца. Земля будет слушаться только магнитного голоса, если можно так выразиться, гигантской кометы, которая будет стоять между Землей и ее прежним магнитным начальником – Солнцем.

ZetaTalk: Сдвиг Полюсов

При приближении к точке прохода внезапно произойдёт сдвиг, и это будет до момента, когда ... Планета X фактически окажется между Землёй и Солнцем. После прохода Планета X уходит также быстро, как приближалась.

ZetaTalk: Остановка Вращения (Добавление от 18 мая 2002 года)

Камнем преткновения является использование слова *точно* в описании Сдвига Полюсов, данном в 1995 году, в то время как подробности, приведенные позже в течение того же года, уточняют угол, положение на небе и расстояние, так что слова *точно* между Землей и Солнцем кажутся не к месту. Одно из описаний было кратким обзором того, что произойдёт *на Земле* во время сдвига и почему это произойдёт (магнитное выравнивание), а другие описания останавливались на положении планет относительно Солнца. Если кто-то идет в магазин за продуктами, и мать говорит – "Отец сейчас вернётся, он ушёл за покупками", а отец не возвращается в течение часа, потому что он ещё заправлял бензином автомобиль и болтал с соседом, то можно ли считать, что мать солгала? Она хотела сказать, что он *скоро вернётся*, и она не считала нужным объяснять все возможные "отклонения от курса", которые он мог бы сделать. Если же к матери подойдёт полицейский, объясняя, что её мужу грозит опасность быть убитым, потому что какой-то помешанный с пистолетом создал смертельную угрозу, то её ответ будет в *другом* контексте. Она тогда сообщит, что он пошёл за покупками, и даст адрес магазина. Она также перечислит все возможные побочные направления, куда бы он мог пойти, или действия, которые он мог бы совершить. Она предоставит адреса, номера телефонов, опишет во что он одет, сообщит номер и цвет автомобиля. Отличается ли *контекст*, то, что *важно*, в этих двух ситуациях? Конечно, да!

Совпадение Событий

Примечание: записано 25 мая 2002 года во время сеанса прямой связи с ZetaTalk на IRC

В прямом эфире радиопрограммы с жителями Нью-Йорка в прошедшем году поступали вопросы об исчезновении подруги конгрессмена, которая собиралась возвратиться в Калифорнию, но по дороге пропала. Зеты сказали, что она не умерла, а страдала потерей памяти, и находится в Мексике, и вероятно никогда не будет найдена. При всей тщательности расследо-

вания этого дела, я, конечно, затаив дыхание, следил за поисками её тела, но оно так и не было найдено.

Сообщение группы TT-Watch (Тревожные Времена – Наблюдение), 12 декабря 2001 года.

Парк, в котором, как известно, Леви бегала трусцой, находился неподалёку от того места, где она жила. Прошлым летом полиция провела обширный поиск в парке, так и не найдя Леви. Парк врезается в один из наиболее престижных пригородов и имеет беговые и велосипедные дорожки. Полиция сообщила, что в день исчезновения Леви заходила на Вэб-сайт, содержащий информацию об особняке Клингл, который был построен в 1823 году в качестве фермерского дома, а теперь используется под офисы. Рэмси (Ramsey) сказал, что еще прошло недостаточно времени, чтобы узнать, было ли там в это время тело Леви, и при этом следователи тоже не знают, умерла ли она на месте преступления или была убита где-то в другом месте и затем перенесена в парк.

Агентство CNN, 22 мая 2002 года.

Тело захоронено не было. Похоже, что её положили в лесу на землю, и она была покрыта тем, что могло накопиться более чем за год. ... И при этом точно известно, что полиция Округа Колумбия искала её, как вам известно, с участием 50 младших полицейских чинов, вновь и вновь возвращаясь туда в течение нескольких дней. Расскажите, пожалуйста, подробнее о том, как случилось, что вы тело не нашли, а прохожий, выгуливавший собаку – нашёл? Мы провели там с младшими полицейскими, фактически, около трёх недель. ... Но учитывая информацию, что мы получили из её компьютера, искать надо было именно там, на что мы и потратили довольно много времени. Чтобы попытаться её найти мы сделали так: прошли по разным роцам, паркам и дорогам, организовав поиск по концентрическим кругам, и разворачивая наши подразделения в этом направлении веером.

Агентство CNN, 24 мая 2002 года.

Исчезновение Чандры Леви стало событием года, а возможно и десятилетия. Оно не сходило со страниц основных СМИ, появлялось вечер за вечером в новостях, в скандальных газетёчках, в шоу Офры Хазы, и на Веб-сайтах, посвященных поиску, которые активно велись в течение всего времени, которое она отсутствовала, пока ее тело не было, наконец, найдено. Эта тема была хитом и в международных новостях, передаваемых такими агентствами, как CNN, FOX и другими медиа-гигантами, которые вещают по всему миру. Не использовались ли собаки во время поисков по концентрическим кругам, которые они прочертили вонне от её вероятного пути через парк? Не находилось ли тело на поверхности земли, куда запах разложения мог привлечь собак и диких животных, если не привлечь внимание к телу из-за его гниения у пробегающих бегунов? Не могло ли тело быть замечено с пролетающего над ним небольшого самолёта после того, как с деревьев упала листва, учитывая, возможно, лежащую поблизости одежду? Тела, оставляемые на земле, разрываются на части и разбрасываются вокруг собаками, котами или другими хищниками, которые живут весьма уютно в городских парках. Городскими жителями, например, являются койоты. На расстоянии от тела иногда находят руку, ногу, лопаточную кость. Но ничего такого не было, скелет остался невредимым! Поэтому можно заключить, что:

1. тело там не разлагалось,
2. тело было перенесено туда.

Кто перенёс тело и почему? Учитывая внимание средств информации, и чувствительность конгрессмена, который, несомненно, желал бы быть переизбранным и возвратиться в Конгресс, это было явными попытками шантажа и нагнетанием напряжённого внимания публики. Совершённая попытка шантажа была отвергнута, а нагнетание подозрительности производилось, чтобы возвести для конгрессмена препятствие. Была ли она убита с целью осуществить эту угрозу? Да, и задолго до обнаружения костей. Обратите внимание на подлость мексиканских наркокартелей, судя по используемым ими методам.

Чандру можно было опознать, ее лицо фигурировало повсюду в газетах и в сети. Личность конгрессмена также легко узнавалась, его округ и вашингтонский адрес в средствах информации фигурировал постоянно. Поэтому такое противоречие вовсе не является противоречием, так как утверждения сделанные летом 2001 года были правильными, но ситуация, находящаяся под контролем человека, подвержена изменениям, что и произошло. Она была найдена оцепенелой от страха на улицах Мехико, и поэтому ее взяли и использовали для шантажа. Они посчитали, что сообщив родителям о ней, они не добьются нужного результата, боясь, что она потом распознает тех, кто требовал деньги. Поэтому ее быстро убили и оставили гнить на солнце.

Классификация

Примечание: записано 25 мая 2002 года во время сеанса прямой связи с ZetaTalk на IRC

Приблизительно 25% населения Земля, составляющего около 5 миллиардов человек, находится в ориентации Служения Другим, 7% – ориентированы на Служение Себе, и 68% – это неопределившиеся.

ZetaTalk: Фотонный Пояс

Сдвиг полюсов не повлияет на перевоплощение больше, чем обычный жизненный цикл. Люди и в прошлом умирали молодыми. Во времена пещерного человека жизнь была намного короче, так что это свойственно вашему виду. Смертность будет высокой, и это пугает людей, но в настоящий момент большинство землян – четыре пятых, а может и больше, не имеют перевоплощающейся души, но могут возжечь новую душу (способную перевоплощаться дальше). Это произошло из-за быстрого роста населения.

ZetaTalk: Жамеа

Почему при описании Фотонного пояса мы заявили, что население ближе к 5 миллиардам человек, тогда как общее количество ближе к 6 миллиардам? Исключённый из этого числа миллиард – это те человеческие тела, в которые воплощены души рожденные не на Земле, другими словами – Звёздные Дети. А кого мы имели в виду, когда говорили о процентном соотношении Служащих Другим, Служащих Себе и Неопределившихся? Очевидно, что не человеческие тела, которые являлись только потенциалом для ещё не вспыхнувшей души. Разве могли бы эти люди с несуществовавшей ранее душой, которая не принимала такого решения, быть Служащими Другим? Могли бы они быть неопределившимися, если они ещё не сознавали себя в той степени понимания, когда делается выбор? Целое, составляющее 100%, охватывает приблизительно 1 миллиард людей, воплощенных душ, рожденных на Земле, которые вспыхнули в прошлых жизнях. Поэтому процентное соотношение населения Земли таково:

Приблизительно 1 миллиард – воплощенные души, рожденные на Земле, среди которых 25% Служащих Другим, 7% Служащих Себе и 68% неопределившихся.

1 миллиард или около того – воплощенные души, рождавшиеся в других мирах, помогающие в Преображении Земли, другими словами – Звездные Дети.

4 миллиарда – души с неясным потенциалом, оцепеневшие и блуждающие с открытым ртом в попытках разобраться в этом мире, в этом, их первом путешествии.

Лучшие Намерения

Почти все технологические исследования выполняются с лучшими намерениями, если только они не делаются ради развития вооружения. Даже разработка атомной бомбы начиналась с такими же намерениями – с желанием использовать атом для блага человечества, для повышения его уровня жизни.

Хотя исследования предпринимаются с лучшими намерениями, скрыть их результаты не удаётся. Если новые технологии не

предназначены для продажи или не становятся широко используемыми, они неизбежно попадают в поле зрения неусыпного ока голодной власти. Чаще всего технология патентуется и поэтому подвергается внимательному исследованию властей на ранней стадии процесса регистрации. В качестве средства достижения контроля над новой технологией правящие круги, предлагающие скорее приманки, чем угрозы, используют деньги. Откровенное отчуждение в пользу государства и взятие под свой прямой контроль предпринимается редко, поскольку такие же результаты могут быть достигнуты способами, которые привлекают меньше внимания. Но поговорите с изобретателем, который отказался позволить себя купить, и предстанет другая картина. Тогда может быть организовано соперничество, имеющее цель заставить его сдать, при котором изобретатель окажется вне рынка. Изобретение может быть похищено и после этого использоваться, поскольку вряд ли без денег можно протестовать в судах успешно.

Если новая технология может использоваться чтобы увеличить эффективность оружия, в распоряжении военщины имеются средства, которые позволяют ей просто конфисковать технологию. Если технология предлагает просто более высокий уровень жизни, то члены правящей элиты, владельцы корпоративных гигантов, будут использовать любые имеющиеся в их распоряжении средства, чтобы получить прибыль от представителей человечества, жаждущих освоить эти технологии. Это обычно маскируется под совместное с изобретателем соглашение, но если тщательно рассмотреть протокол такого соглашения, то можно обнаружить, что изобретатель чаще всего получает лишь разовое вознаграждение, а богатыми становятся мастера организовывать сделки. Цена любого нового изобретения тогда входит в рыночную стоимость продукции, максимально увеличивая прибыль производителя, так что в итоге выгоды человечество не извлекает, как на это надеялся изобретатель.

Клятва Гиппократ

Медицинские нужды вашей страны увеличились, но это произошло в ответ на достигнутые в медицине успехи. Поскольку вы узнаете, как сохранить в человеческом теле жизнь, когда преждевременно рождается недоразвившийся плод или когда человек стареет, переходя за черту необратимости, основные принципы медицинского сообщества побуждают вас сохранять всякую жизнь любой ценой. Конечно, оценка должна производиться кем-то другим, и это должен быть – по крайней мере косвенно – тот, кому оказывается помощь, поэтому нельзя сказать, чтобы у этой философии совсем не было собственного интереса. Характер философии Клятвы Гиппократ таков, что она не может измениться внезапно. Узаконивание самоубийства и нахождение здравого смысла в решении о том, когда махнуть рукой на старика, находящегося в коматозном состоянии, и при каких обстоятельствах стоит идти на героические усилия, чтобы спасти крошечного преждевременно родившегося младенца, у которого по всей вероятности будет поврежден мозг, не произойдет очень скоро в какое-то ближайшее время. Конфликт продолжится.

По нашему мнению, на протяжении следующего десятилетия (с 1995 года) медицинское сообщество будет испытывать влияние двух противостоящих сил. С одной стороны та тенденция, которую мы только что описали, продолжится, поскольку медицина не стоит на месте, достигая новых успехов. С другой стороны – трудности с бюджетами, испытываемые на многих уровнях. Всё большее число налогоплательщиков оказывается без работы, получая только пособия по жизнеобеспечению, в которые, как правило, не входят никакие медицинские пособия. Федеральное правительство и правительства отдельных штатов футболият назад и вперед вопрос о том, кто должен нести ответственность за состояние медицины, позволяя всё это время большим парням, руководящим корпорациями, уходить с крючка. В конечном счете государственная система социального здравоохранения в США появится, и здравый смысл возобладает – и не потому, что изменится философия, а потому что

процедуры так задерживаются, что пациенты, находящиеся на волоске от смерти, умрут прежде, чем наступит лечение.

Выбор Профессии

Вопреки обычному предположению, усилия, которые необходимо прилагать в течение всей жизни, при типичном выборе профессии *не* учитываются. Человечество, борющееся в большинстве местностей Земли за выживание, вынуждено пользоваться для этого в деятельности преимуществами своего фактического расположения, своим полом или своими природными способностями. Во время примитивной групповой охоты и сборов участие в охотничьих группах представительниц женского пола исключается, чтобы не отвлекать от дела мужчин. Потребность в физической силе в фермерских сообществах вынуждает упрощать молодых людей заниматься работами, на которых используются их тела, а не разум. Молодые женщины, которые могут забеременеть, в ожидании своего будущего состояния вынуждены заниматься деятельностью, посылной для беременных женщин. Руководство почти неизменно выпадает на долю высоких, крупных людей, поскольку традиция устанавливает их первенство в физическом соперничестве – предшественнике сегодняшней словесной политики. Таким образом, большинство людей не выбирает своей деятельности, они делают лучше из того, что перед ними представлено.

Однако, если в обществе развились занятия для досуга, или индустриализация обеспечивает продуктами питания без постоянной необходимости каждому возделывать землю, появляется выбор. Выбор обычно следует традиции, выбирают то, что традиционно притягательно, и множество таких ситуаций разыгрывается в сюжетах, появляющихся в СМИ. Учитывая, что индивидуум действительно свободен выбирать, теперь не требуется стремиться к наиболее доходному варианту занятости, чтобы содержать иждивенцев или не бояться потерять семью или её поддержку, если человеком будет сделан независимый выбор, но тогда разыгрывается другая драма. В зависимости от своей ориентации Служащие Себе или Служащие Другим предпочитают поступать следующими способами.

- Если индивидуум склонен Служить Себе, то он будет искать место, которое даёт ему власть и контроль над другими. Это может быть замаскировано под служение другим, как например, занятия элиты религией могут быть замаскированы под деятельность во имя спасения душ, но фактически – это возможность господствовать над другими, внедряясь в их личную жизнь, наслаждение властью. Они будут стремиться к властному положению, где лишь немногие смогут сопротивляться, например, обучая молодёжь в военном училище, или действуя как староста тюремной колонии. Власть и желание контролировать других будет иметь приоритет над богатством и комфортом, но эти цели имеют второй по важности приоритет.
- Если индивидуум склонен Служить Другим, он взвешивает, в чем нуждаются те, с кем вместе он живёт в общине, и как можно было бы лучше всего использовать свои таланты. Так как у Служащих Другим не отсутствуют и собственные интересы, профессиональный выбор несомненно будет включать те виды деятельности, которые приносят индивидууму удовлетворение. Это не конфликт интересов, а их слияние, обоюдовыигрышная ситуация. Если из-за сильной нужды в общине возникает конфликт, начинающий карьеру Служащий Другим индивидуум жертвует своим комфортом и наслаждением и может стать, например, тем, кто ремонтирует канализацию, чтобы предотвратить заражение своей общины, если больше некому выполнять эту обязанность. При встрече общины с нуждой преимущественное значение для Служащего Другим имеет то, какая деятельность важна для общины.
- Если индивидуум принадлежит к категории смешанной ориентации, вернее не определился и духовно не созрел, он бу-

дет склонен сосредоточиваться на комфорте и общественном положении, стремясь занять прибыльную должность с большим количеством свободного времени, а если можно – окажется в центре сцены, получая аплодисменты. Если осуществлённый выбор предоставляет индивидууму контроль над другими, едва ли он обратит на это внимание, за исключением того, что это позволит ему навязывать другим работу и увеличивать своё свободное время. Если же сделанный выбор позволяет индивидууму помогать общине, он будет рад принимать поклоны и аплодисменты, и по этой причине даже может стремиться заниматься такой деятельностью в одиночестве. Тем не менее, приоритет заключается в том, чтобы наслаждаться жизнью и избегать дискомфорта.

Признаки Положения в Обществе

Человеческое общество, как и большинство сообществ 3-й Плотности, разделено по признакам положения в обществе – большие автомобили, большие дома, звания после имён, дизайнеры одежды, выгодное соседство, членство в элитных группах и знаменитое имя. Для многих признак положения в обществе придаёт дополнительное значение тому смыслу, который лежит в его основе, потому что он показывает *власть*.

- Те, у кого есть деньги, почти неизменно имеют больше власти, чем те, у кого их нет, поскольку за деньги можно купить связи. Поэтому большинство признаков положения в обществе обозначает деньги. Хотя сделать вид, что человек богат без фактической опоры на большие деньги трудно, но выдающие себя за состоятельных, одеваясь хорошо и действуя высокомерно, иногда умеют это делать так удивительно удачно, что убеждают других оплачивать их счета. Такие кратковременные дела, совершаемые злоумышленниками, живущими как любимцы богачей, случаются обычно только в кино. Почти все без исключения преступники обижаются, когда к ним являются без приглашения и преследуют их по суду.
- Те, кто является членом элиты – ограниченной группы лиц, куда доступ другим закрыт, имеют больше власти, чем те, кто туда не входит, поскольку входящие в её состав сотрудничают друг с другом, используя протекцию, и поэтому каждый её член обладает большим влиянием. Поэтому при каждом представлении или в сообщаемой краткой биографии такое членство афишируется почти всегда. Не входящие в состав элиты редко способны принять соответствующую видимость. Это происходит не из-за того, что есть трудности в подделке удостоверений или документов, а из-за способа общения членов элиты друг с другом, доступного только узкому кругу. Среди них позволены звонки по телефону, при которых друг к другу обращаются только по имени, а также использование рекомендаций прежде чем допустить незнакомца в свой круг. Эта уловка о заявлении членства где-либо без надлежащих оснований, не используется слишком часто, поскольку иначе она неизменно приводит к обратным результатам.
- Те, кто имеет признанное имя обладают большей властью, чем те, кто неизвестен, поскольку другие боятся своего оскорбления из-за страха инцидента, который может стать широко известным. Поэтому им всегда обеспечено место в гостинице или быстрое и частое бесплатное обслуживание, поскольку каждый подозревает, что каким-то образом могут быть размещены и работать скрытые камеры. Аферы, в которых жаждающий власти действует под чьим-то известным именем, обычно бывают кратковременными, хотя двойник с внешним сходством может быть у любого человека, и некоторые знаменитости имеют многих. Определённая одежда, немного косметики, тренировка голоса и осанки и вуаль, и можно расхаживать и пользоваться привилегиями на вечеринке или собраниях. Поддельная личность, ободренная успехом, склонна использовать этот номер всё чаще и задерживаться в такой роли, поэтому в конечном счете её схватят

и она сталкивается с множеством неприятностей, а её путь оказывается усыянным злобой, перевешивающей любые полученные выгоды.

- Однако самый простой из доступных и признаков высокого положения в обществе, который используется жаждащими власти чаще всего, это титулы, перечисляемые после имени. Доктор, Судья, CPA (сокр. от Certified Public Accountant – Дипломированный бухгалтер, который может выступать как независимый аудитор), Представитель, Директор, Менеджер, Эсквайр (английский дворянин), Президент или Глава компании, Генерал – как часто проверяется подлинность этих титулов? Почти никогда, если только сделать это не просит какое-то лицо, и даже если эта личность имеет пристойное поведение, проверка подобного типа совершается редко. Таким образом, жаждущий власти может присваивать титул и чаще всего избегать неприятностей, выигрывая при этом, как минимум, уважение и возрастающее внимание, вход туда, куда раньше двери были закрыты, доступ к той аудитории, которая раньше подобных посланий не воспринимала, и как знает любой удачливый продавец, получение доступа означает выигрыш половины сражения! Вторгающийся уже оказывается дома.

Таким образом, если встречается незнакомец с какими-то признаками положения в обществе, выраженными в форме перечисленных после неизвестного имени титулов, особенно если это – неопределённые звания, то не стоит немедленно предполагать, что они имеют дело с личностью, которая эти звания или любой из перечисленных там титулов *заслужила*.

Быстрое Обогащение

За деньги нельзя купить любовь, но они конечно охватывают множество сфер жизни – с их помощью можно иметь хорошую пищу, жильё, возможность путешествовать, содержать прислугу, удовлетворять половое желание, жить в местности с хорошим климатом и хорошим видом с вершины холма. Деньги дают и более существенные выгоды, они избавляют *от необходимости* – необходимости работать, необходимости исполнять рутинные обязанности, которые может делать какое-то нанятое лицо, от необходимости быть любезными с предпринимателями и банкирами, и дают возможность уйти от любых проблем путём уплаты наличными. Деньги могут также позволить достичь видения, и понять различие в ощущениях между тем, когда вступают на призрачный путь достижения или когда лишь тоскуют в ожидании. Поэтому не удивительно, что схемы быстрого обогащения столь популярны и приносят много денег их изобретателям, которые сами стремятся разбогатеть.

При рассмотрении таких утверждений, что секрет здесь заключается в том или в этом, следует иметь в виду, что если бы это было *всё так просто*, то богатыми были бы все. Разве может быть тщательно оберегаемым секретом то, что предназначено для продажи? Может ли быть раскрыто что-либо из тех знаний, которые имеют особую значимость? Как правило эти схемы включают в себя большую долю самоуверенности своих авторов, которые рассчитывают на то, что изменения в своих жизнях сделают сами купившие эту оформленную схему, и на это же рассчитаны такие схемы. Недоверчивый человек, который наблюдает за тем, как в это время другие люди, доверившиеся этой идее, становятся напористыми и деятельными, тоже наполняется верой и тогда приписывает улучшение уровня своей жизни схеме быстрого обогащения. Спокойный и бережливый человек, который старается сохранять прочные и устойчивые связи и имеющиеся на его счету накопления, начнёт допускать более рискованные вложения и размышлять о своей преобразённой жизни до тех пор, пока не потеряет или не выиграет от этого больше.

Убедительно советуем недоверчивым и сдержанным людям жить более полной жизнью в той степени, которую позволяет любая из оформленных схем и поощряем их в этом, такие схемы не наносят никакого вреда. Но если деньги берутся у со-

блуждающих ложными обещаниями бедняков, это только способствует ещё большему обогащению богатых.

Политика

Те, кто идет в политику, как и те, кто идет в высшую администрацию, хотя и имеют возможности обделывать делишки, имеют возможность обладать картами, которыми они смогут играть, и озабочены стремлением оказаться на вершине пирамиды. Независимо от того, что они говорят, обычные граждане их не интересуют, потому что средний гражданин не может оказать им поддержку. На протяжении человеческой истории так было всегда, и это является веским фактором существования всех культур 3-й Плотности. Политика является способом маскировки страстного желания власти над другими. Когда высказывают свои политические убеждения, то надеются, что это желание останется незамеченным, и будет воспринят какой-то другой мотив, например, общее благосостояние или необходимость правильного руководства в тревожные времена. Мало кто оказывается введенными этим в заблуждение. Тем не менее, когда политических деятелей выставляют напоказ, они не слушаются, и их не смущает откровенное отвращение со стороны тех, кому они намерены служить. Те, кто хочет оказаться на вершине, будут использовать методы подкупа и заключения сделок, взятничество, медную глотку, совершая махинации и входя в партнёрство или делая всё, что для этого потребуется.

Руководство в ранние периоды существования человека принадлежало тем, кто обладал массивным или мощным телосложением. Здесь нет никакой мистики, поскольку образ пещерного человека – массивного гиганта с дубиной говорит обо всём. В противоборстве между племенами гиганты со своими дубинами с шумом прокладывали себе дорогу вперед, и выживал тот, кто этими дубинами добивался победы. С тех пор изменилось немного. Политические деятели – это в основном крупные и безжалостные люди, которые демонстрируют существовавшую в ранние времена склонность без зазрения совести уничтожать своих противников. Есть, конечно, и исключения, но их мало, и они встречаются в редких случаях. Когда это устраивало сильных племенных вождей групп во внимание принимались другие качества, а не грубая сила. Тем не менее, мотив заключался в собственных интересах – лидеры рассматривали своё племя как продолжение себя. Сейчас способность вести переговоры, чтобы сбить другим какие-нибудь разыскиваемые ими вещи, имеющие для них небольшое значение, достигается влиятельностью. Но разве мотивы изменились? Нисколько. Так что политика в своей основе – это способ ведения племенных войн и разрешения конфликтов утонченными средствами – бескровным путём.

Политика начинается в тех случаях, когда кровавые баталии могут привести к противоположным результатам, но политика отвергается, когда выигрыша можно добиться быстрее и легче с помощью откровенной войны. Не следует заблуждаться только потому, что политики временно спрятали свои когти. Они всё ещё есть, и жажда добычи пока не исчезла. Это будет происходить на Земле во время Преображения, пока на Земле останутся существовать культуры 3-й Плотности. В зависимости от того, в какой части Земли проживает или с какой соседствует человек, во время Преображения он может оказаться свидетелем быстрого перехода к разным типам политики. Совет Миром избран с помощью истинных выборов, а не голосованием организованного электората, который отобран методом фильтрации, и решения которого могут контролироваться, не способом, при котором вам представляются только те кандидаты, которых властная структура уже выбрала, а настоящими выборами, поэтому административное положение занимает личность такого типа, которую все хотят видеть в качестве кандидата и которой все восхищаются. Наша администрация действует без помех, потому что её члены высоко уважаемы и часто избираются прямым голосованием тех личностей, которыми они руководят.

Принятие Ответственности



Много раз те, кто бы хотел занять ответственную позицию в жизни, испытывают смешанные чувства. Нужно ли им вставать у руля, быть на побегушках, или давать обещания, а потом обнаруживать, что они не обладают лидерством, потеряли свои идеи, или не могут успешно справиться с делами? Многие колеблются, боясь потерпеть неудачу сами, или заодно с теми, кто стал ее причиной – с теми, которым были розданы обещания. С другой стороны некоторые раздают обещания налево и направо, не задумываясь над тем, что их, возможно, придется выполнять, и радуясь тому, как люди авансом одобряют такие обещания. Есть еще и другая часть уравнения – получатель, который слепо верит или которого держат под контролем, может остаться доволен результатом или вечно будет ждать хоть какой-нибудь результат.

Подумайте о ребенке, чей отец отвернулся от него, даже не подумав о том, как будут жить ребенок и его мать. Такие мужчины часто нагло раздают рабские обещания женщинам, которых они очаровывают. Во многих случаях они могут даже верить своим собственным словам и ужасаться собственному поведению в своей последующей жизни, полной смятения и стыда.

На какой бы стороне уравнения человек ни находился, как знать ему, когда ступить на планку и когда доверять? Это один из главных уроков 4-й Плотности для Служащих Другим. Сущности обнаруживают, что находятся в той или другой части уравнения, разочарованные, запутанные, в полном недоумении, и пытаются не обвинять другого за всю неразбериху. Затягиваются бесконечные дискуссии о том, что было не так и кто должен взять на себя вину. В ориентации Службы Другим, чаще всего, и та и другая сторона хотят *взять* вину на себя, и все сводится к вопросу о том, кому будет позволено нести ответственность за то, что произошло.

Этот урок о принятии ответственности не опишешь в двух словах: он сложен и многое зависит от ситуации. Некоторые принципы, все же, лежат на поверхности. Тогда, когда сущности, берущие ответственность на себя, должны определить свою способность адекватно реагировать во всех непредвиденных обстоятельствах. Если, например, они чувствуют, что в основном их способности соответствуют задаче, тогда они должны двигаться вперед, но прежде они должны сообщить о тех участках, где им понадобится, как они чувствуют, помощь других. Если есть сильное желание участвовать в выполнении задачи, но не хватает опыта или знаний, сущность может заручиться поддержкой коллектива чтобы работать сообща, таким образом приобретая навыки, которых не хватает для соответствия желаемому. Если сущность уверена в себе и обладает достаточным опытом, но внезапно попадает в трудное положение, то даже, если она взяла ответственность на себя, она должна подать ясный и четкий сигнал о помощи.

Во всех случаях ответом будет общение и помощь.

Возьмите обаятельного будущего отца, который начал делать что-то, что позже приводит его в ужас. Он сбежит, или будет показывать свое безразличие к ребенку – он не знает, как поступить. Представьте эту ситуацию, очень характерную для человеческого общества, но при наличии открытого общения и помощи. Отец может свободно заявлять, что его сердце полно гордости и любви, но он не знает, как взять ребенка, не уронив его. Он может негодовать по поводу необходимости тратить дорого достающиеся деньги на бесконечные кризисы и страх, но тенденция лишь усугубится. Не потеряет ли смысл его жизнь? Представьте, насколько изменилась бы ситуация, если бы он мог открыто обсуждать свои страхи и принять помощь других, вместо того, чтобы поддаться своим страхам, которые, в конце концов, оттолкнул его от женщины и ребенка.

Обязательства

Для человеческого животного вопрос обязательства имеет длинную историю, так как млекопитающие, по своей природе, выполняют обязательства перед товарищами, потомками, родней и родственным кланом. Но по природе они эмоционально сложны и получили увеличивающуюся разумность – это приводит к болезненным дилеммам. Если обезьяна посылает клич, основывающийся почти полностью на эмоциях, по существу ведомая её гормонами, то голая обезьяна (имеется в виду человек – прим. пер.) отягощена возможностями. Ощущая себя защищающим женщиной, с которой он спит, мужчина не просто принимает это как сопутствующее обстоятельство сексуального желания, он начинает беспокоиться о том, как отправить в колледж детей, которых они могут занять. Поделившись овощами из своего сада, соседи могут не воспринять это, как простой контакт, а начнут беспокоиться о будущих появлениях без приглашения. Может сосед появится однажды на обеде не приглашённым, или, возможно, припаркуется у порога и потребует, чтоб его впустили? Обезьяны делятся пищей без таких беспокойств, так как простая жизнь без собственности не усложняет картину.

В основе страха участия в чём-либо лежит неспособность сказать нет. Если каждый контакт растапливает все границы, тогда завоеванию нельзя сопротивляться. Это – всё или ничего. Те, кто боятся участия, либо испытывают страх проигрыша этой битвы, стремясь сохранить свою индивидуальность, либо *желают* этого потребления (себя – прим. пер.) и начнут движение без остановки. Желание быть обладаемым, потерять себя в другом, является формой поклонения героям, но также и знаком, что человек мало думает о себе и хочет увеличить тот набор, который он собой представляет. В любом случае, ответом является более сильный собственный образ, так же как когда человек пересекает границы, ему нужно иметь страну, которая протягивала бы ему руку.

Козлы отпущения

Ненависть и поиск козла отпущения – это изъясн, возникающий в человечестве повсюду, и по правде говоря, – у всех разумных видов. Почему бывает так, что эмоции могут привести в неистовство и заставляют сосредоточиться, подобно лучу лазера, на младенцах? Что может заставить людей преднамеренно вредить невинным детям? Хотя другие могут видеть, что причина не обоснована, и жертвы не виноваты, преступники серьезно убеждены, что поступают правильно. Что при этом происходит, и что идет не так?

В обществе многие эмоции должны скрываться, и во многих семьях этому учат младших. Чувства малыша, которые у некоторых вызывают одобрение, у других вызывают недозволенную ярость. Уничтожается ли эта эмоция? Нет. Эти эмоции просто уходят в подполье, где они порождают массу проблем, поскольку их присутствие не осознаётся. Что это за эмоции, и почему они нежелательны? Сплачивающие чувства в семьях приветствуются, а раздор наказуем. Поскольку отец, или фигура отца (тот, кого ребёнок хотел бы считать своим отцом, или кто выполняет его роль – прим. перев.) в большинстве случаев является наиболее значимой и доминирующей, он является опорой, с помощью которой разрешаются разногласия. Короче говоря, если доминирующая фигура отца что-то заявляет или устанавливает, то любые сомнения, касающиеся этого заявления, считаются раздором и наказываются. Это порождает неудовлетворённость, особенно у молодых мальчиков, которая утаивается, но жизнь озаряется ею, как искрами и тлеющими углями при возгорании подлеска, ожидающими, чтобы вспыхнуть в более поздний момент.

Какой логикой руководствуется молодой человек теперь, когда повзрослев, обращается с младенцами жестоко только потому, что решения, принятые им в юности, были случайными? Это не

было решением, сделанным искренне в душе, поскольку чувства тех, кто является козлом отпущения и образует ядро ненавистной группы, не касаются других. Они находятся в процессе обучения тому, как подавлять свои чувства к другим и двигаться в направлении ориентации Служения Себе, если ещё туда не пришли. Каков тогда их мотив? Это обращение должно высвободить ярость, которая не может быть направлена к фактическому источнику, возможно давно умершему или по крайней мере похороненному в подсознании, и ей придаётся любое направление, которое может привести к эмоциональной разрядке. Кричащий и кровожадный или возможно умоляющий о снисхождении и сохранении жизни козёл отпущения рассматривается, по крайней мере подсознательно, как фигура его отца или кого-то того, кто доминировал и чинил произвол в прошлом. Поскольку фактически обращения к истинной причине ярости не происходит, то этой разрядки надолго не хватает, и затем вновь ищется другой козел отпущения.

Отрицание Холокоста

Зрелища Холокоста живы, они продолжают возникать в памяти людей и появляться в печати – кошмар этих сцен не стирается временем. Ужасы Холокоста также отлично задокументированы, и там, где миллионы людей были оторваны от своих близких, там же остались и миллионы их соседей, помнящих все обстоятельства этого. И если многочисленные концентрационные лагеря принимали целые эшелоны истощённых евреев с ввалившимися глазами, которых отправляли в газовые камеры, а из лагерей исходил только дымный запах смерти и груды золотых зубных коронок, выдернутых из челюстей мертвецов, то вряд ли могло возникнуть хоть какое-то сомнение относительно того, что там происходило. Однако тот факт, что Холокост является ярким и хорошо задокументированным событием, является одной из *причин* для его отрицания.

Если вкратце, то чем больше ужасает событие, тем больше вины из-за этой или подобной ситуации человек испытывает, и тем больше вероятность того, что он будет отрицать событие, порождающее беспокойство. Отрицание ужасающих событий настолько обычно, что в человеческой жизни оно возникает почти ежедневно. К этому добавляется легкость, с которой человеческое сознание может разъединять блоки памяти, так что мысль уже с трудом следует по ментальным путям – вот и готовый путь для тех, кто хочет забыть какое-либо событие или заменить его другим. Ответственные за несчастный случай начинают думать, что в нем виновата сама жертва, таким образом снимая с себя ответственность. Виновные в совершении преступления также находят для себя оправдание, обвиняя во всем жертву.

Эта склонность – одна из причин наиболее гнусных преступлений, таких, например, как групповое изнасилование девушки, ответственность за которое можно возложить на нее же. Своим кокетством она, якобы, сама навлекла всё это на себя. При этом все мужчины, обратившие свой взгляд на беззащитную девушку и мечтавшие обладать ею, когда она будет беспомощна, освобождают себя от ответственности за действия, которые могли быть порождены такими мыслями. Они говорят себе, что *они* не преступники, даже в своих мыслях, поскольку виновной была жертва. Также и Холокост часто толкуют как нечто, что евреи навлекли на себя сами из-за того, что преуспевали в карьере и финансах. Значит, породив зависть, они получили то, что с ними случилось! Если бы подобное утверждение не распространялось в качестве оправдания, Холокоста бы и не было. Те, кто стремится отрицать, что мысль *может* превратиться в действие, и что они разделяют те же мысли, что владели преступниками, скорее будут цепляться даже за абсурд, чем признаются в этом.

Прощение

Прощение человека, причинившего зло другому человеку, касается двух сторон: пострадавшего и виновного.

Обстоятельства могут быть таковы, что зло было причинено волей случая, и тогда виновный в ужасе вопрошает о том, как он может возместить ущерб. В этом случае путь к прощению уже вымошен возможностями, и пострадавшему требуется лишь определить, что нужно для компенсации, чтобы обе стороны начали исцелять друг друга. Обстоятельства могут быть таковы, что зло было причинено случайно, но виновный всё отрицает. Ничего не было, а даже если и было, то я не виноват. В этом случае прощение должно идти по разным путям, где пострадавший придет к тому, что несчастный случай был просто несчастным случаем. Виновный также прощает себя, так как считает, что его там не было, поэтому нечего и прощать. Обстоятельства также могут быть таковы, что зло было причинено намеренно, но стало результатом разногласия, драки, и виноваты все. Одного довели до состояния, в котором он уже не мог себя контролировать, и набросился на соперника. Другого постоянно мучали до помутнения рассудка. В этих случаях прощение обычно наступает быстро, так как обе стороны четко осознают причины того, что произошло, и несут за это общую ответственность. Следуют слёзы, крепкие объятия, и в будущем конфликт будет решаться с большей осторожностью.

Простить труднее всего тогда, когда зло было причинено умышленно, и пострадавший ни в чем не виноват. Он – пострадавшая невинная жертва. Значит, виновный жестоко обращался с пострадавшим "из спортивного интереса", по праву сильного, или чтобы просто удовлетворить свое самолюбие за счёт другого. В этих случаях прощение не уместно, оно – не выход. В этих случаях пострадавший должен сосредоточиться не на прощении, а на защите, а после окончания нападения – на том, чтобы изменить обстоятельства, которые с самого начала позволили виновному нанести ущерб. Разве ваша система уголовного права прощает убийц-садистов и говорит жертвам, что если они не научились прощать, то это их личная проблема?

Расщепление Личности

Человеческий разум обладает способностью преднамеренного забывания, позволяя в состоянии амнезии смывать мосты между химическими путями образования памяти. Это всего лишь отступление от процесса разделения и упаковки воспоминаний в блоки, к которым человек ощущает способность обращаться одновременно.

Химические процессы в мозге – это те же процессы, с помощью которых в мозгу структурируется сознание. Средний человек может указать на примеры из жизни – своей или других людей, когда происходит выборочное забывание. Кто-то иногда совершенно забывает тот смущающий его момент или назначенный прием у дантиста. При амнезии химические процессы в мозге прекращаются до той степени, при которой сознательный мозг уже не записывает новые воспоминания или не воспроизводит старые. Как выражаются в компьютерном деле – линии передачи данных при этом скорее отключаются (off-line), чем работают (on-line). Люди, выходящие из комы, после первого пробуждения периодически входят в это состояние снова. Выборочная амнезия воздействует только на те мосты, которые ведут к болезненным блокам памяти, смывая их. Здесь химические процессы в мозге, происходящие при осознании, не воздействуют на весь мозг в целом, а из-за возникших сильных эмоций они вносят изменения в его отдельные места. Однако, при выборочной амнезии, полной амнезии или при психическом нарушении, связанном с расщеплением личности, происходят *одинаковые* химические процессы.

Нередко у людей встречается то, что они называют разными сторонами личности, или то, что названо раздвоением личности

на доктора Джекила и мистера Хайда. Это *та же* ментальная техника, которую используют страдающие расщеплением личности. Ситуации, которые являются по своей природе (в глазах данного человека – прим. перев.) *несовместимыми*, порождают отклик на эти ситуации, приводящий к разделению восприятия и памяти на блоки. Возьмите, например, гнев – общий аспект для личностей, которые подавляются. Маленький мальчик, которого наказывают за выражение гнева, подавляет его, но вскипающая ярость, которую он ощущает время от времени, когда он проказничает вне дома с другими мальчишками, выражается сама собой. Он может упаковать в этот личностный образ также другие аспекты своей индивидуальности, чтобы в течение таких периодов в нём сохранялся не только гнев, но чтобы он также был грязным и скорее сутулился, чем имел прямую осанку. Бунтарский период – обычная ситуация для юности.

Личности, у которых развивается нарушение, связанное с расщеплением личности, появляются в жестоких и враждебных социальных средах, где возникают необузданные конфликты и двойственные ситуации. Дети, которые наблюдают вокруг себя у взрослых лицемерие, вскоре заражаются этой двойственностью, но чаще всего эта двойственность бывает сознательной. Кто-то кому-то в лицо произносит комплименты, а потом за его спиной порочит, проявляя, как вы говорите, двуличность. При таком расстройстве, как расщепление личности, возникает крайняя нужда быть двуличным, и это не просто усилие, направленные на разрешение конфликтов, а спасительная тактика поведения. Если мать, которая не может вынести обсуждения вопросов о сексе, намного менее терпима к любому выражению сексуального пристрастия, а отец регулярно досаждал детям только в отсутствие матери, то возникает ситуация крайней двойственности. Возможно эти вещи нарушаются в моменты потасовки, но если мать обычно требует безупречной аккуратности, у неё вырабатывается замечательная терпимость к разбитым после эпизода приставания лампам и раскиданным подушкам – это порождает ещё большую двойственность. Поэтому ребенок, пытающийся справиться с этой ситуацией, может упаковывать в сексуальный образ себя и безнравственную сторону своей личности.

В ответ на двойственность, присутствовавшую в его детстве, человек с развившимся расщеплением личности будет разделять (компарментализировать) различные аспекты своей индивидуальности, прикрепляя их к разным субличностям. Гнев, сексуальное влечение, любопытство, агрессия, жадность, лень, артистическая выразительность, страх, сострадание – это те аспекты личности, которые совместимы друг с другом, упакованы вместе, поскольку им позволено свободно проявляться в одно и то же время. Расщепление личности развивается когда резкая двойственность представлена не только в начале жизни, но такие ситуации возникают на протяжении всего детства и часто – в начале периода взросления. Компарментализация охватывает всё начало жизни в целом и формирует основу для развития нарушения в более поздние года. Поэтому разрезанный на части страдалец считает, что с обычной жизнью ему не справиться. В то время, когда индивидуум проходит одну из проверок, если рядом кто-то резко выступает, разбивая вдребезги банку и брызгая всюду томатным соусом, действующей может становиться социально приемлемая личность. А в случае недомогания и когда где-нибудь в бакалейном магазине преобладающей становится безнравственная личность, приемлемая личность индивидуума отключается, обнаруживая себя почти совершенно другой личностью!

Индивидуум сам как правило не способен справиться с расщеплением личности. Это расстройство пронизывает всю его жизнь, становясь очевидным как в социальных ситуациях, так и на работе. В обычной жизни в одно и то же время от индивидуума требуется проявление многих его сторон. Для деловых встреч требуется спокойствие и организованность, чтобы усвоить предмет обсуждения, но нужно также проявлять и энергичность, когда чьё-то мнение вызывает боязнь отказа, и высказывать недовольство, когда происходит неприятие. Индивидуум, персону которого жёстко упакована (т.е. его отдельные качест-

ва жёстко разделены и проявляются разными субличностями – прим. *перев.*), может обнаруживать по крайней мере три различных личности, вызываемых при встрече с социальной ситуацией, в которой он действует безрезультатно и изумляет своих сослуживцев. Поэтому его увольняют, и если восприятие его личностей было прежде всего искажено, он делается заворником и часто остаётся дома – опять становится жертвой.

Лозоходство

Практика лозоходства, использующего для поиска воды предсказывающую лозу, является настолько распространённой, что в отношении её действительности не возникает никаких сомнений, но никто, включая практикующего лозоходца, не понимает, как она работает. Некоторые люди могут определять наличие воды этим способом, но большая часть – не может, поэтому признание их таланта или способности может быть осуществлено только самим практикующим. Этот метод работает лучше всего в случае, когда лозоходец имеет возможность непрерывно расхаживать по полям и в лесу по своему усмотрению или движимый внутренним ощущением. Когда за ним всюду следуют толпы, то менее вероятно, что вода будет найдена, и многие лозоходцы ходят искать без объявления в случайно выбранные часы, чтобы гарантировать себе уединение, которое им требуется. Лозоходцев приглашают, когда все другие способы поиска терпят неудачу. Значительно позже того, как источник, в соответствии с рекомендациями геологов, был вырыт в той точке данной области, где расположены местные источники, имеются выходы подземных потоков или рек, залегают скальные пласты и успешно действуют другие скважины этой зоны. В отчаянии за помощью обращаются к лозоходцу, и несмотря ни на что и вопреки всем правилам им указывается малообещающее место и, удача – скважина, размещенная там, будет производительной. Что происходит во время поиска воды с помощью лозы, и как этот метод работает?

Часто цитируется фраза, что человек на 98 % состоит из воды, как все растения и представители животного мира. Вода проводит электрический ток настолько хорошо, что молния будет устремляться на своем пути через воду к земле так же, как по металлическим проводам. Человеческое тело чувствует имеющиеся вблизи электрические заряды, поскольку там, где течёт ток, движение электронов во всех его многочисленных формах происходит не изолированно. Электрический ток создает вокруг себя электрическое поле, точно так же, как речная вода является причиной влажности окружающего воздуха. Люди чувствительны к электрическому току, как свидетельствует более высокая скорость развития рака у тех, кто живёт вблизи высоковольтных линий. Лозоходец *прислушивается* к тому, что очень тихим голосом, но тем не менее – голосом, говорит ему его тело.

Электрический ток в грунтовых водах имеет большую силу в том случае, когда вода заполняет все связанные воздушные полости, которые могли бы действовать как изоляторы. Этот факт был отмечен геологами, изучающими землетрясения, как *разрастание* электростатической вспышки, поскольку перед землетрясением земля подвергается повышенному давлению. Геологи признают, что это разрастание электростатической вспышки происходит из-за сжатия грунтовых вод. Лозоходец своим чувствительным телом определяет те места, где собираются и *накапливаются* подвергающиеся давлению грунтовые воды, так как они не могут легко покинуть это место. Загадку прорицающей лозы разгадать легче, если понять, что прорицающими фактически являются *руки* лозоходца. Пруты, протянутые от рук лозоходца, позволяют ему обратить внимание на то, как реагируют его руки. (Лоза – это ивовый прут, который имеет форму буквы V, она может быть срезана в готовом виде, если разветвление имеет вполне симметричную форму, или может быть расщеплена одиночная ветвь. Два ответвления берутся в отставленные вперёд руки так, чтобы их концы отогнулись и расположились по одной оси, параллельной поверхности земли. Когда тело лозоходца ощущает наличие воды, лоза на-

чинает вращаться относительно этой оси, вибрировать или отклоняться от обычного положения, при котором вершина прута направлена вперёд, по ходу. Руки не должны сжимать концы прута слишком сильно, чтобы не препятствовать вращению. – прим. *перев.*) Они являются сигнальным флажком, помогая лозоходцу обратить внимание на шепчущий в его теле голос, которое говорит "здесь, над этим местом есть слабая тяга к электрическому току, протекающему в земле".

Тяга возникает от электрического тока, текущего внутри собственного тела лозоходца, который стремится течь согласованно с электрическим током в земле.

Одаренные Аутисты

В нормальных обстоятельствах человеческий мозг проявляет лишь малую часть своих способностей. Истинный диапазон способностей любого человека скрыт необходимостью проявлять одновременно сразу *сотни* способностей. Как регулировщик, управляющий движением транспорта на нескольких перекрёстках, где действуют разные правила, машины ездят с разной скоростью и с разными интервалами, так и обычная деятельность мозга *прерывает* любой отдельно взятый мыслительный процесс так, что он кончается, едва начавшись. Но если, с другой стороны, регулировщику надо управлять всего лишь одной полосой движения, то задержек не будет, и машина, начав движение по трассе, сможет ехать, не останавливаясь, до места назначения. Именно в этом кроется причина того, что некоторые люди, больные аутизмом, кажутся невероятно одарёнными. У них свободна, от начала до конца, лишь одна "полоса движения". И те аутисты, что поддерживают большой объем информационного потока, вне зависимости от того, очевидно это для наблюдающих за ними или нет, как оказывается, также просто страдают аутизмом.

Таким образом, аутисты, которые никогда не говорят, не бросают даже беглого взгляда на карточки с текстом и картинками, которые держат перед ними, и не поднимают ложки или вилки, чтобы накормить себя, могут сидеть за пианино и играть сложные произведения, получив возможность лишь однажды наблюдать за опытным пианистом, исполняющим такое произведение. Также и аутисты, которые усвоили числовую, двоичную, или любую другую систему счисления, со скоростью калькулятора или компьютера могут решать уравнения, требующие тысяч шагов – при условии, что эти шаги не выходят за рамки *одной* "полосы движения". Реакцией на сложные концепции, включающие в себя множество "полос движения", будет всё тот же пустой, кажущийся бессмысленным, взгляд аутиста – обычная его реакция.

Культы Самоубийства

Джим Джонс в Гайане, Аум Сенрике в Японии и Дэвид Кореш в Вако (Waco) явили собой аспект социального поведения человека, который с трудом поддается пониманию тех, кто с ужасом наблюдает, как последователи культа участвуют в ритуальных убийствах и самоубийствах. Что же там происходит? Чтобы это понять, надо сделать шаг назад и посмотреть на культы самоубийства в момент их зарождения.

Главным компонентом такого культа является лидер, обладающий харизмой. Загадочность этого номинального главы раскрывается, если сравнить его роль лидера с фигурой отца в обычной семье. В чём здесь сходства, а в чём различия? И тот и другой – мужчины, и тот и другой пользуются преимуществами своего пола по отношению к тем, кто от них зависит. И к одному и к другому относятся как к людям, принимающим окончательные решения, и тот и другой обладают законной или перешедшей к ним по традиции властью, которая укрепляет их контроль над зависимыми от них людьми; и тот и другой склонны относиться как к своей собственности ко всему тому, что считают своей территорией. Многие придут в ужас от того, что мы

сравниваем лидеров культов, которых они считают злом и, возможно, даже одержимых Сатаной, с женщиной – главой семейства, но факторы, которые приводят последователей культа к ритуальным убийствам и самоубийствам, обнаруживаются и в обычной домашней обстановке.

Раз мы описали лидера, то позвольте нам описать и его последователей, и сравнить их с членами обычной семьи. Они экономически зависимы, хотя бы только потому, что отдают своё имущество лидеру и служат ему, так же, как большинство жен передают контроль над своими доходами своим мужьям. Они понимают, что противодействие приказам лидера повлечёт за собой лишь возмездие в виде наказания, например, физическую изоляцию или лишение пищи, или даже какое-то истязание, так же как бестолковых детей могут отослать в их комнату, отшлепать, не дать им десерта, а непокорным женам угрожают уходом или разводом. Так как последователи получают поддержку, а в большинстве случаев – любовь и внимание от лидера культа (а в нашем сравнении то же, что получают члены семьи от отца семейства), они убеждают себя, что раз им в чем-то отказывают, то это оправдано, и на то есть причина. Это положение устраняет замешательство, которое может возникнуть при конфликте. Если у главы семьи существует негласное правило того, что ему нужно подать холодное пиво, а жена, к которой в обычной обстановке он обращается с нежностью, не подает ему это пиво, то если позже он расквасит ей нос, она, вероятно, придёт к заключению, что заслужила это. Жизнь может длиться в этом ключе сколько угодно долго.

Как же может случиться, что достигается та стадия, когда можно заставить последователей совершить ритуальное убийство или самоубийство? Лидер культа, упрочивший свое положение в глазах своих последователей в качестве отца или главы семейства, по существу начинает менять правила. Это происходит постепенно и метод не особенно отличается от того, когда дети в семье начинают подвергаться сексуальному насилию, распространяющемуся за рамки нормальных отношений между мужем и женой. В этом случае муж говорит жене, что издевательство над детьми – это её вина, так как ее поведение не соответствует его требованиям. Для того чтобы наказания за определённые нарушения вошли в ритуал, лидер культа также использует чувство вины. Установив однажды такое правило, лидер культа или жестокий отец ужесточает наказание до тех пор, пока оно не станет причиной смерти последователя культа или члена семьи. Почему бывает так, что голодных детей находят прикованными к стене в подвале, в то время как мать идет против всех материнских инстинктов, чтобы содействовать ритуальному наказанию ребёнка? Нам говорят, что дети, с которыми это происходит, заслужили такое наказание за какие-то небольшие провинности, которые в обычной семье остались бы незамечены.

Однажды последователи культа, как и члены семьи, незаметно перешедшие на такую ступень зависимости и покорности, становятся свидетелями или участниками подобного угрожающего жизни ритуального наказания, в котором они пересекают опасную черту. Отождествляясь друг с другом (представляя себя на месте другого – *прим. перев.*), они также видят себя умирающими, поэтому самоубийство становится мысленно приемлемым. Страх смерти теряется.

А что же на уме у лидера культа в подобной ситуации? Это можно понять, если рассмотреть семью, которая живёт по соседству и знакома каждому. Муж настаивает, чтобы жена оставалась дома, и бесится, если она участвует в какой-то общественной деятельности вне дома. Его сыновья становятся маленькими зеркальными отражениями отца или же, сердито возмущаясь, уходят из дому. Его дочери не могут ни с кем познакомиться, причем они уже, по всей вероятности, в том или ином виде подвергались сексуальному насилию. Он дружит с живущими в округе приятелями, которые не видят в существующем положении вещей ничего плохого, и тем самым, не дают запуганным членам семьи никакой надежды на спасение. Если же в какой-то момент в семью вызывают представителей власти, то они называют все, что происходит, внутрисемейным делом. Что случается, если такой отец почувствует опасность, которой он

не в силах противостоять? Он скорее сам разрушит всё, что ему принадлежит, чем лишится этого.

Семейный Союз



Почти всегда сущности воплощаются в обоих полах. Способность эффективно играть мужскую или женскую роль имеет мало общего с какой бы то ни было постоянной сексуальной ориентацией, а скорее говорит о творческом потенциале сущности и её способности адаптироваться к обстоятельствам. Наиболее мужественный мужчина может в следующей жизни быть пресыщенной и навязчивой женщиной, обе роли играя великолепно. Как же получается, что некоторые сущности всё время воплощаются в тот или иной пол? Если распорядители рождений обнаруживают у сущности жесткость и заключают, что должны быть пройдены связанные с этим уроки, то этой ситуации может быть позволено продолжаться. Вопрос приоритетов. Это возможно, когда сущность имеет повышенную потребность в физическом преобладании, хочет быть главной, а также, когда сущность, воплощенная мужчиной, успешно продвигается вперед, преодолевая другие уроки. Попадая в женское тело, он постоянно отвлекается на проблемы, связанные с контролем. Другие сущности, напротив, не имеют желания брать ответственность, быть главными и аналогично не могут продолжать изучать урок, воплотившись в мужское тело. Отражает ли гомосексуализм это нежелание? Без сомнения, но это не единственная причина гомосексуализма.

В процессе установления союза, мужчина и женщина привносят в него различные элементы. Например, их естественные потребности, которые могут включать не только сексуальные, но и потребности в крыше над головой, продовольствии и комфорте. Уставший от работы мужчина не склонен к проявлению романтического настроения по отношению к своей возлюбленной, а женщина, беспокоящаяся о том, что хозяин квартиры может выставить её на улицу, не настроена отвечать взаимностью на знаки внимания партнера. Забота о физических потребностях друг друга – первое правило семейного союза. Человеческое общество предписывает разные роли мужчине и женщине, и это выходит за рамки, которые установила природа. Мужчина более силен, более жесток, более предприимчив, и поскольку ему не нужно рожать потомство и нянчить детей, то лучше всего ему подходит быть охотником, добытчиком средств и в большинстве общественных устройств именно этого от него и ждут. Есть ли в этом необходимость? Конечно нет. Если пара предпочитает поменяться ролями – это их собственное дело. Наедине друг с другом они бы моментально нашли решение этого вопроса – но как только друзья, семья, церковь, коллеги и общепринятые нормы начинают совать свой нос в их брак – поиск решения превращается в бесконечные распри. Второе правило семейного союза – исключение всех, кроме самих супругов из процесса принятия принципиальных решений. Только их дети могут участвовать в принятии таких решений, когда позволяет возраст. Конечно, тогда совет становится большим.

Разочарования часто поджидают супругов: она рассчитывала на большее внимание со стороны партнера, а он на более регулярный секс, она на более частые путешествия, а он на большее количество свободного времени. Успех союза основывается не на отсутствии этих проблем, а на способности находить для них решения. Не нагоняет ли она на себя плохое настроение, а он не хоронит ли себя в бумагах? Не пытается ли она что-то сказать, когда пережаривает тост, а он, когда не выносит мусор? Почему бы просто не поговорить об этом? Третье правило семейного союза заключается в том, чтобы не было запретных тем, чтобы любые предметы могли свободно обсуждаться. Насколько было бы ей лучше если бы она просто сказала ему, что хочет отправиться с ним в поездку, поскольку она любит делиться с ним впечатлениями от путешествий, видеть его светящиеся глаза.

Насколько было бы ему лучше если бы он сказал ей, что прогулка позволяет ему освободиться от неприятных мыслей и после этого он действительно может слушать ее за ужином, поскольку он не хочет разочаровать ее своим невниманием. Или подгоревший гост и груды мусора лучше?

Гомосексуализм

В человеческих семьях родители придают большое значение сексуальности ребёнка, поскольку его ориентация может много чего исключить из жизни. Будут ли у человека внуки, включат ли его сына в университетскую команду, выйдет ли дочь удачно замуж и будет ли способна обеспечить своих престарелых родителей – всё зависит от того, проявляет ли ребенок интерес к противоположному полу, или точнее, удобно ли ребенок чувствует себя в теле того пола, который был ему дан при рождении. Последнее почти всегда является причиной возникновения гомосексуальности, но этой причине родители не придают значения, поскольку осознание симптома – сексуальных отношений между людьми одного пола – мучительно для них. Задолго до того как у маленького ребенка развивается привычка снимать сексуальное напряжение в общении с другими детьми того же пола, у него происходит внутренняя борьба – конкурировать ли с родителем того же пола или взять эту роль на себя. Хотя подобные мысли возникают в большинстве молодых умов, в действие вступают и другие факторы. Добр ли родитель и располагает ли к себе ребенка, или же он холоден с ребенком и отталкивает его от себя, соглашаются ли родители с тем, что ребенок принимает роль, соответствующую его полу, полученному при рождении, поощряют ли они его при этом или каким-то тонким способом наказывают его.

Одноклассники также играют определённую роль, хотя ребенок, который удобно чувствует себя в роли, закреплённой в ядре семьи, почти никогда не станет гомосексуалистом в результате задирательства со стороны приятелей. Как раз наоборот. Независимо от влияния школьной среды, ребенок, обеспокоенный семейным пониманием того, что в семье необходимо вести себя так, как требует пол, данный ему при рождении, никогда не отбросит свои тревоги, когда будет находиться вдали от дома.

Рождаются ли люди гомосексуалистами? Нет, хотя предпочтения воплощающейся души тоже играют некоторую роль. Физические различия, на которые указывают как на причину гомосексуализма, на самом деле являются реакцией, поскольку люди еще слабо понимают, до какой степени разум может влиять на физическое развитие. Так же как и для того, чтобы изменить какую-либо привычку, развившуюся у человека, нужно исследовать ее причину, а не симптом, не внешнее ее проявление. Нет смысла ругать гомосексуалистов, ведь они не столько выбрали такой образ жизни, сколько их к нему подтолкнули, причем в очень раннем возрасте. Вряд ли малыш или ребенок в дошкольном возрасте делает сознательный выбор. Он старается избежать страданий, наказания, и во многих случаях того, что кажется ему тяжёлой и гнетущей ситуацией или даже того, что представляется в его детских глазах возможной смертью. Психиатрам вполне знакомы эти сценарии и хорошо объясняются ими.

Есть ли среди нас, Зетов, гомосексуалисты? Безусловно, ведь у нас при воплощении возникают такие же драмы, что и у всех жизненных форм. Сексуальное влечение принимает определенное направление, а привычки формирующиеся в молодом возрасте, трудно сломать. Все довольно просто. Одобряем ли мы гомосексуальность? Скажем так: мы ее не осуждаем. И будучи ориентированными на Служение Другим, мы живем, заботясь друг о друге, а не ругая друг друга.

Никто не позволяет себе выкинуть из головы любимых только потому, что они умерли. Они все ещё живы в сердцах и умах тех, кто их помнит, ощущает, что их не хватает, или имеет незавершённые с ними дела. Печаль наиболее остра, если пустота, оставшаяся после любимого, ещё не заполнена. Место в постели, где некогда дышало и сопело тёплое тело, теперь холодное и пустое. Некому рассказать, не с кем поделиться, не о ком беспокоиться. Разрушены планы, намеченные возможно тем, кто должен был сделать их осуществимыми, и кто теперь ушёл. Горюющий человек чувствует себя лишенным, брошенным, нелюбимым и испуганным. На многих фронтах нужно начинать заново, но как? Такая масса полученных поддержек, позволявшая чувствовать надёжность, теперь испарились. В течение длительного времени испытывается какая-то боль, и если боль нельзя усмирить, многие следуют за возлюбленным к смерти. Свообразный тип самоубийства, поскольку хроническая печаль убивает.

Хорошо ли это? Ваши врачи вам сообщают, что печаль важна, но не менее важно её оставить и рассеять, и они, конечно, правы. Подавляемые эмоции отравляют. Следующая стадия, которой чаще всего пренебрегают – это восстановление жизни. Испытывающая чувство долга жена, год за годом приносящая на могилу цветы, не наполнила свою жизнь заботой о других. Разве вокруг нет других, кто нуждается в её заботе? Она не обращала внимания или не заметила. Редко подразумевается, что для того, чтобы быть преданным, нужен отказ от восстановления жизни. Это прикрытие для того, что продолжает происходить на самом деле – сопротивление и отрицание. Возрождение означает вступление на новую территорию и сопровождается проверкой себя и доказыванием себе, принятием опасностей, встречей с отказами, порождением гнева. Так намного проще – взять цветы на могилу и принять от окружающих одобрительные кивки и улыбки. Так видна преданность.

Примечание: ссылки на статьи, появившиеся после мая 2003 г. выделены жирным шрифтом.

Зеты говорят о том, миф это или правда – сбываемость предсказаний Нострадамуса, и произойдет ли III Мировая Война; почему исполняются предсказания о Белом Бизоне и Библейские Откровения; нарушают ли пришельцы Эфирную Сетку Земли, и наблюдается ли их появление преимущественно вдоль Линий Лея; почему Сайентология вводит в заблуждение, и действительно ли компания Клонэйд (Clonaid) клонировала ребенка; основана ли религия Боу на уважении к умершим; можем ли мы жить только на одном Божественном Нектаре, можем ли осуществлять Левитацию и можем ли достичь Нирваны; действительно ли верующий, увидевший Молоко Ганеши, исчезает, и почему Йоги могут управлять материей с помощью разума; об истинной личности Джека Потрошителя и судьбе Стива Фоссега; почему Гитлер действовал именно так; почему был посажен в тюрьму Вильгельм Рейх; определяет ли наши жизни Судьба; и применимы ли к ней Гороскопы; почему мы верим в существование Магических Чисел и системы Нумерологии; могут ли Карты Таро рассказать о судьбе; можно ли вызывать духов с помощью Доски Уижа; существует ли Обратная Речь; мог ли Роберт Монро научить покидать свое тело других; почему мы испытываем ощущение Дежа Вю; существует ли Энергия Чи (Ци); и почему действуют Гомеопатия, Акупунктура и Вуду, и появилась Ведьма из Блэр.

Зеты говорят, были ли Иисус, Будда и Мухаммед Детьми Звёзд, и выполнили ли они свою миссию; появится ли Майтрейя; почему в Даосизме постоянно используются устойчивые фразы; почему Сай Бабу считают избранным; творил ли Иисус Чудеса, был ли он Мессией, был ли рожден в результате Непорочного Зачатия и умер ли ради искупления наших грехов при Распятии; что раскрывает Код Да Винчи; является ли Туринская Плащаница подделкой; обладают ли Священные Иконы особыми свойствами и существует ли Код в Библии; владел ли Сен-Жермен какими-то тайнами, и почему преследовались Рыцари-Тамплиеры; можем ли мы руководствоваться Посланием Девы Марии; почему появляются Стигматы и кто говорил с Жанной Д'Арк; были ли поучения Иисуса применены на практике, Служение Кому осуществляется в действующих Христианских Религиях, и почему наблюдается тенденция превращения религий в Искаженное Послание; почему Мормоны и Язычество считаются угрозой; почему Царь Давид был особенным человеком, и реальна ли история о Давиде и Голиафе; действительно ли решение считать воскресенье Днем Отдыха было принято по указанию свыше; могут ли осуществляться Проклятия; и почему существует Одержимое Бормотание.

Зеты говорят о том, существуют ли Ангелы; действительно ли первыми людьми были Адам и Ева; произошло ли Создание мира всего в одну неделю; не был ли Заветный Ковчег коммуникационным устройством, а Вифлеемская Звезда – НЛЮ; оказывает ли форма Пирамид особое влияние, являются ли древние монументы Астрономическими Ориентирами и почему об это ведутся Бесконечные Дебаты; чем было вызвано вымирание Динозавров, и действительно ли найдена древняя Карта Урала; почему древние египтяне почитали Мумий; были ли Содом и Гоморра уничтожены богами; блистает ли ещё где-то легендарный Город Золота – Эльдorado; почему исчезли Лемурия и Атлантида; чем вызвано появление Сицилийских Огней, и почему поклонялись Фениксу; была ли на самом деле Троянская Война, о которой говорят легенды; почему Вестготы были такими свирепыми; был ли построен Стоунхендж Друидами; что произошло с Вавилонской Башней; и рукотворен ли Коралловый Обелиск.



Легенда о Нострадамусе возникла еще во время его жизни благодаря точности некоторых его предсказаний. Как все одаренные экстрасенсы, он был способен читать мысли других и, основываясь на здравом смысле, до некоторой степени предсказывать будущее. Он угадал несколько раз, и это стало общеизвестным, в то время как свидетельства о его промахах история не сохранила. Время шло, и легенда о Нострадамусе становилась все более значительной и впечатляющей, так как рассказы о его сбывшихся предсказаниях повторялись, а перечень промахов сгладили из памяти. Поэтому после смерти он стал казаться более великим, чем был в реальной жизни. Отчасти благодаря сходству известных имен с именами из катренов Нострадамуса, многие верят, что Нострадамус предсказал будущее. Но упомянутые катрены подходят для описания буквально тысяч ситуаций, да и имена соответствуют *не* полностью. Для катренов Нострадамуса можно найти бесчисленное множество интерпретаций, и поэтому, складывая элементы головоломки, можно нарисовать много различных картин. Они на 100% зависят от толкования.

Нострадамус хорошо знал, что такое сила внушения, и пользовался этим в течение жизни для увеличения числа "попаданий" его прогнозов. Игры с этой способностью пережили его. Одним из его самых знаменитых розыгрышей было предсказание, сделанное при смерти: он сказал, что его тело будет эксгумировано, и назвал дату. Он указал, что металлическая пластина с этой датой будет помещена в его гроб, и неудивительно, что в результате гроб открыли именно в назначенный день. Те, кто знали о дате, поддерживали дискуссию о том, *будет ли* его гроб открыт, чтобы интерес к данной теме не иссяк.

Говорят, что Нострадамус писал свои катрены в неясной и двусмысленной манере, чтобы избежать разоблачения и наказания во время его жизни. Но на самом деле он писал так неясно, чтобы избежать обвинения в промахах. Люди интерпретировали катрены в применении к их настоящему времени, и когда пророчества Нострадамуса сбывались, все вокруг улыбались. Но если предсказание *не* сбывалось, то Нострадамус загадочно бормотал что-то о неправильной интерпретации и предоставлял людям делать собственные выводы. Поэтому вокруг Нострадамуса возникали всевозможные догадки и предположения о том, что в катренах содержится некий секретный код, который может, например, сделать осмысленным искаженный текст. Таково кода не существует, и катрены предназначались только для времени Нострадамуса. Но поскольку его почитатели так увлечены анализом катренов и спорами по их поводу, мы склонны предполагать, что наши слова будут, в основном, проигнорированы.

III Мировая Война

Примечание: записано 22 февраля 2003 года во время сессии IRC на ZetaTalk в режиме реального времени.

Вряд ли Китай готовит агрессию, воспользовавшись благоприятным моментом из-за того, что внимание США отвлечено другими проблемами; и Северная Корея также не надеется развязать какой-либо настоящий конфликт. Северная Корея стремится выжить в условиях нехватки *продовольствия* и жизненно-необходимых ресурсов – топлива, например, которое им обещали поставить США, а затем отказали, поскольку там оскудели запасы, хотя публике об этом не говорят. Северокорейские самолёты будут летать над своей территорией, корейцы будут делать испытательные запуски ракет над Японией, или любые другие действия, которые привлекут внимание США. Китай надеется последовать примеру Северной Кореи, поскольку он

уже давно испытывает проблемы с тем, чтобы накормить население. В эти последние времена многие надеются на то, что вспыхнет мировая война, которая начнется в Ираке и дойдет до Китая. Эти предсказания родились из-за интерпретации катренов Нострадамуса и других пророчеств, хотя вряд ли он имел в виду события, выходящие за рамки его времени. Многие пророчества – это, фактически, разумный анализ *вероятности* событий, основанный на создавшихся обстоятельствах, и они включают ситуацию на Ближнем Востоке, возникшую из-за его статуса обладателя нефтяных богатств, и Китай – из-за его статуса «спящего гиганта».

В течение десятилетий население Китая голодало и правительство навязывало ему ограничение рождаемости, при котором супруги должны были делать принудительный аборт, если жена беременела во второй раз. Плодородная почва уже *давно* была смыта водами Желтой Реки, подвергнувшись и другим видам эрозии из-за того, что в течение тысячелетий сельская местность была переполнена населением. Поэтому считалось, что при наступлении голодных времён и при возрастающих неурожаях эта страна может набрать большую армию и вторгнуться в другие страны. Аналогично, в течение нескольких столетий нефть была известна как топливо – уже готовое топливо. Место возникновения нескольких религиозных конфликтов между Христианством и Исламом находится на Ближнем Востоке, и они, как известно, конфликтовали друг с другом уже в течение нескольких столетий. Крестовые походы, например, объявлялись Христианством против Ислама, и это было *известно* в течение столетий. Добавьте к этому пророчество о рождении Антихриста, который является разумным объяснением процесса поляризации, который начинается при входе в период Преображения, начавшийся для Земли.

Поэтому пророки берут все эти факты себе в голову, взбалтывают весь этот суп, и выдают пророчество. Это *не* означает, что всё произойдёт именно так, как предсказано. Голод не вызывает вторжение, он вызывает апатию. Китай также достиг успехов в удержании своего населения в узде, и во вторжении на мировые рынки. Вряд ли Ислам хочет вызвать Христианство на битву, несмотря на возникновение террористических групп, появляющихся среди угнетенных. Поэтому, как мы и предсказывали, широкомасштабной войны в Ираке, *вероятно, не будет*, и уж наверняка не будет никакого вторжения Китая в другие страны.

Белый бизон



Легенды американских индейцев очень привлекательны для большинства людей, которые чувствуют, что за их символической скрывается мудрость веков. Но пророчество о Белом бизоне кажется особенным, и

когда белые телята стали рождаться перед наступлением нового тысячелетия, это многих заставило удивиться. Что это – просто совпадение или в этом действительно есть какой-то смысл? Смысл действительно есть, так как в основе пророчества лежит то, чему история научила простых индейцев. Белые бизоны – это просто еще один предвестник приближающегося сдвига полюсов. Альбиносы естественным образом встречаются во всех формах жизни, в одних чаще, в других реже. Причиной возникновения альбиноса считается неожиданное сочетание генов, когда нормальное воспроизведение цветов подавляется. Но это результат, а не причина. Если это причина, то почему существа, живущие в темных пещерах или в глубине океанов, совсем бледные и бесцветные?

Если цвет определяется сочетанием генов, то почему у существ, живущих в темноте, он почти полностью *отсутствует*? На окраску влияет радиация, точно так же как загар возникает на коже, если подставить ее лучам солнца. Но обычно никто не понимает, что у этого феномена есть *две* стороны. Одна сторо-

на – это увеличение окраски в результате воздействия излучения определенной частоты. А вторая – *уменьшение* окраски под воздействием излучения другого спектра частот. Возмутитель спокойствия – это ядро Земли, выделяющее большие всплески излучения, которому подвергаются живущие в пещерах и глубоководные существа. Это оно приводит в замешательство тех, кто живет на поверхности Земли. Поэтому Белый бизон – это сигнал, посылаемый лишенной покоя Землей, и он возвещает о приближении сдвига полюсов.

Откровения

Примечание: Записано 24 августа 2002 года во время сеанса прямой связи с ZetaTalk на IRC.

Как мы говорили, когда писалась Библия, она предназначалась особой аудитории, существовавшей в данном регионе, а Иисус был как раз один из многих Звездных Детей, посетивших Землю с намерением передать послание – "люби ближнего, как самого себя", и распространение Христианства ожидалось не больше, чем у Корана, а не почти на весь мир. Поэтому те, кто говорил с людьми этого региона, истолковывали его слова или наделяли их своим личным видением, и принадлежали этой традиции. Откровения Revelations описывают наступающий в следующем году сдвиг полюсов, часто – на символическом языке, объясняя, что могут испытать люди в разных регионах – град, землетрясения, взрывы вулканов, которые затемняют небо пеплом, огненные шквалы, проходящие над вулканами, и пролетающий в небе огненный дракон, видимый на той стороне Земли, где наступит Длинный День; жара этого Длинного Дня, нескончаемый зной палящего летнего солнца в районах, близких к Экватору; жар, исходящий от горячей земли, поскольку будут притираться очень многие сместившиеся линии разломов, выделяя тепло, некоторые пласты начнут сдвигаться один под другим или позволят лаве вытечь ближе к поверхности; неистовые насекомые, обитающие в пустынях, не дождавшиеся окончания ночи, чтобы можно было выползти наружу, а бегающие в панике по людям, не привыкшим к такому их поведению. При чтении слов Откровений без сомнения можно увидеть слова, относящиеся к Земным изменениям, которые объясняют фольклорными образами и непосредственно то, что произойдет.

Так что 3 дня полной тьмы в пророчестве, полученном при Фатиме Fatima, стали фактически вскоре ожидаемыми для верующих. Откровение, данное при Фатиме, уже долгое время находилось в распоряжении Папы Римского, который вряд ли сообщил своей пастве правду. Нынешний Папа Римский и его окружение возвестили, что в утаиваемом пророчестве при Фатиме сообщалось об убийстве Папы Римского, едва ли это что-то, что нужно хранить в секрете! Поверит ли кто-нибудь в это, если он (Папа) приобрел на средства верующих время просмотра, чтобы *наблюдать* в Аризоне приближение Планеты X? Так зачем же была дана такая инструкция, как наступление 3-х дней темноты? Потому что эта инструкция содержит критерий, предвещающий сдвиг полюсов, который не может быть, и не будет перепутан с *любым* другим событием. Короче говоря, катастрофическая *ложь*, чтобы ввести всех в заблуждение, чтобы сохранить паству молчаливой, чтобы оставить её дома или молящейся в церквях, чтобы предоставить Римскому Папе с его окружением свободу передвижения в любое место, которое он может выбрать, потому что можно допустить, что *время ещё не настало*. Поэтому мы говорим, что при любом правдивом взгляде, при Фатиме было получено совсем *не* то, о чём было заявлено, и правда Папой Римским искажается. Те, кто её знает, либо мертв, либо даже не ожидает возможности высказаться.

Эфирная сетка

Эфирной сетевой системы не существует. Но вокруг этого туманного и недоказуемого понятия поднято много шума. Как по поводу многих вещей, которые нельзя понять или "потрогать", дискуссии ведутся в различных направлениях. Со всей чест-

стью и откровенностью следует отметить, что многие вещи, обсуждаемые учеными, нельзя понять или потрогать, хотя в их существовании никто не сомневается. В качестве одного из подобных примеров можно привести субатомные частицы. Но откуда появилась информация об эфирной сетевой системе? Это всеобщее мнение, о котором научные круги могут сказать, что оно, как минимум, хорошо известно? Об этой сетевой системе говорят мало. Существует ли какой-либо критерий, каким бы незначительным он ни был, на который могут указать астрономы? Те, кто выдвинули теорию эфирной сетевой системы, никогда не пытались связать ее с реальностью, где можно провести какие-то измерения. Они предпочли просто дистанцироваться от науки.

Теория эфирной сетевой системы была выдвинута для поддержки чего-то вроде новой религии. Эта религия не надеется на Бога на небесах, как христиане, иудеи и мусульмане, не надеется на анимистических богов, как это делали первобытные люди, когда поклонялись грозам или прожорливым хищным животным; она не помещает также на пьедестал, как бога, некоторого избранного человека, как некоторые культы. Эта религия считает, что эфир – повсюду, что он пронизывает собой все, и рассматривает его как основу жизни, как жизненную силу. Эта бесплотная субстанция, по этому верованию, – истинная связь, истинная природа, а все остальное – иллюзия. Да, верно, человеческие глаза и уши не ощущают все, но "эфирная религия" отвергает слишком многое. И чтобы найти замену тому, что было отвергнуто, они и выдумали "эфирную связь".

Линии Лея

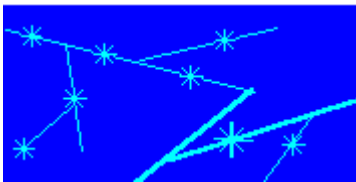

Попытки разрешить проблему появления кругов на полях (сельскохозяйственных) и найти некую закономерность, которая объяснила бы, зачем они нужны и как образуются, привели к возникновению множества глупых теорий.

- Круги на полях анализировали с точки зрения теории о том, что они созданы человеком. Но эта теория разваливается перед следующими фактами: наличием прямых углов без разрывов на стеблях растений, находящихся в той части поля, где растения наклонились, а также полным отсутствием следов ног и молниеносной скоростью исполнения.
- Существует также теория о том, что круги на полях – это результат воздействия загадочной энергии плазмы, которая должна объяснить факты наблюдения НЛО в чистом поле среди бела дня. Данная теория, у которой раньше были защитники, хоть и немногочисленные, основательно пошатнулась после того, как на полях стали появляться все более и более сложные рисунки, и теперь ее уже никто не принимает всерьез.
- Есть и теория о том, что круги на полях – это некое послание от пришельцев, написанное языком математики. Это уже ближе к истине. Так как во всех языках или системах символов используются повторяющиеся элементы, что соответствует константам в математике, с их помощью, конечно, можно представить *некоторые* математические высказывания. Но слабость этой теории в том, что ее защитники за деревьями не видят леса, и упускают самую суть.
- Анализировали также места появления кругов, их появление в той или иной стране, на той или иной широте или долготе. Причем статистический анализ *всегда* обнаруживает некую закономерность. И это не удивительно, так как определенную закономерность можно выявить даже в местонахождении такого низменного предмета, как собачьи экскременты. Это ведет к появлению нелепых домыслов о том, что круги на полях появляются под неким воздействием по линиям сетки, что это проявление какой-то особой энергии или ду-

хов, которые должны находиться в узких пределах границ этих линий. Эти глупые теории завоевали доверие только благодаря отсутствию других правдоподобных теорий. Если бы эта теория была хоть *сколько-нибудь* серьезной, то она обращала бы внимание и на многочисленные круги на полях, расположенные за пределами того, что называют линиями Лея, а не игнорировала эти случаи.

Поскольку круги появляются на полях знаков чаще, чем в каких-либо других местах, то может появиться теория, будто причиной кругов являются знаки. Во всяком случае, это более логично, чем теория линий Лея, и она намного лучше согласуется с фактами.

Сайентология

Сайентология – это не наука о науке, как можно было бы понять из названия. Эта организация подобна многим организованным религиям в том, что она стремится контролировать своих членов, получать от них деньги или услуги, относящиеся к материальному миру, навязывать им мысли и представления и требовать абсолютной преданности. Она претендует на то, чтобы *быть* религией, ведь это позволит собирать налоги и иметь другие преимущества, которые извлекают из своего статуса религиозные организации по всему миру. Но, в отличие от других организованных религий, сайентология не указывает божество, которому следует поклоняться, и поэтому многие считают, что это просто культ. Как и в других культах, в сайентологии преданность ее сторонников основывается на их эмоциональной зависимости и на желании лидера полностью контролировать своих последователей.

Сайентология – это культ, но его организаторам удастся привлечь к себе тех, кто ничего не знает об этой организации и о ее репутации, благодаря включению в название слова *наука* (сайентология – от англ. слова "science". *Прим. перев.*). Если абстрагироваться от имени, то больше никакой связи с наукой не останется. Ведь на самом деле это *ненаучная* организация. Наука подразумевает мыслительный процесс, анализ данных и выдвижение теорий, основанных на результатах экспериментов. А так как сайентология отказывает своим членам в праве думать, вместо этого диктуя им, *во что* они должны верить, то она не только не имеет никакого отношения к науке, но также препятствует попыткам своих членов следовать научным принципам.

Клонэйд (Clonaid)

Примечание: записано 28 декабря 2002 года во время сессии IRC на ZetaTalk в режиме прямой связи.

Произвести клонирование, что было сделано с овечкой Долли, нетрудно. Трудность в том, чтобы клонирование было успешным на все 100%, так, чтобы никто не мог утверждать, что был нанесен физический ущерб. Зачатие и рождение здорового младенца нельзя гарантировать даже при нормальных обстоятельствах. Однако, родители, у которых рождается ребенок с аномалиями, не имеют права предъявлять иск или жаловаться на кого-либо, если только это не произошло по вине доктора или персонала больницы. Если это результат случайного генетического отклонения, то никакие жалобы не принимаются. Теоретически, в результате клонирования должен родиться ребенок, идентичный родителям; но что, если вдруг ребёнку переходит не вся ДНК, или из-за различий в окружающей среде в период раннего развития ДНК проявляет себя иначе? Например, нога не сформировалась, поскольку не было соответствующего побуждающего воздействия, и хотя ДНК безупречна, недоставало лишь лёгкого толчка. Поэтому, младенцев *клонировали* и *клонировуют*, но пока не будет получен надёжный результат, информация об этом обнародована не будет. Однако, те, кто создаёт больше всего шума, сами *не* занимаются клонированием. Они стремятся быть в центре внимания и добиваются этого, поскольку никакой суд в стране не может обвинить их в наруше-

нии чьих-либо прав согласно законам, регулирующим взаимоотношения доктора и пациента. Прежде, чем может последовать постановление суда, должен быть нанесён ущерб. Но был ли нарушен закон? Не существует никакого закона о клонировании человека, согласно которому можно посадить обвиняемых в тюрьму, даже при наличии доказательств. Поэтому их напыщенная позиция безопасна.

Бон (праздник соединения с душами умерших)

У древних китайцев была традиция поклонения своим мертвым предкам, которая шла дальше обычного в таких случаях уважения и хороших слов. Они ели своих мертвых. Этот тип каннибализма не является чем-то неизвестным для других культур, так как примитивный человек часто приходил к выводу, что таким путем можно приобрести качества другого – смелость, силу или умственные способности. Но древние китайцы делали это не для того, чтобы приобрести какие-то качества, а для того, чтобы защитить души своих предков, так как они считали, что их могут мучить злые духи. Их традиции заботиться друг о друге не знали пределов, и отказ съесть предка считался большим неуважением. Съедалось все, кроме костей, которые тщательно связывали и хранили в безопасном месте. Время прошло и те, кто нашли эти связки, посчитали это странным погребальным обычаем. Но то, что дошло до нас в неизменном виде в качестве китайской традиции, – ощущение, что духи живы и могут вселиться в другое тело, не в то, в котором они родились (это то, что называется "бес вселился"). Предчувствие, что нужно защищаться от злых духов, говорит именно об этом. Это чувство отражается в искривленных крышах, которые должны улавливать и отбрасывать назад в небеса любых злых духов, падающих на землю в надежде помучить человечество.

Божественный нектар

Йоги распространяют лживые сведения о том, что они используют в пищу не такую же еду и воду, которые требуются простым людям, которых они ведут за собой, а поглощают световую энергию, называемую Божественным Нектаром. Эту ложь трудно опровергнуть их последователям, так как в случае применения контроля, необходимого для опровержения этого утверждения, последователь глубоко оскорбил бы Мастера. Едят ли они хоть немного в своем уединенном жилище, или потихоньку отправляют кусочки в рот время от времени в течение дня, доставая их из-под складок своих ниспадающих одеяний? Кто может быть уверен? Сколько-нибудь контролируемого изучения этого вопроса не проводилось. И читатель может быть уверен, что если бы человеческий организм имел хоть малейшую способность функционировать без питания, то случаи массового голода и недоедания, которые происходят по всей Земле и не были побеждены в течение всей истории человечества, породили бы по меньшей мере одного человека, который бы прекрасно обходился без пищи.

Для проведения контролируемого эксперимента по опровержению утверждения йогов требуется, чтобы Мастер йоги:

- согласился подвергнуться подобному тестированию;
- был помещен в изолированном месте, так чтобы туда проник только свет, которым он питается по его утверждению;
- постоянно находился под наблюдением людей, не являющимися его последователями и, следовательно, не имеющими предвзятого мнения о результатах эксперимента.

Подобные контролируемые тесты никогда не проводились и по вполне понятной причине – утверждение йога было бы опровергнуто.

Зачем Мастера Йоги это делают? Зачем это им нужно? Индия – это страна, где голод и недоедание имеют тенденцию к росту, и это всегда было суровой правдой жизни для всех, кроме привилегированных классов. Кастовая система является очень жесткой, и мало надежды на то, что удастся вырваться из ее оков. Некоторые йоги считают, что эта практика дает надежду несчастным людям, и некоторые из них даже убеждают себя в том, что чувствуют, будто они подкрепились после того, как погреблись на солнце. Но большинство делают это просто для того, чтобы поднять свой статус в глазах последователей. Насколько велик их Мастер? Он обладает мастерством поглощения Божественного Нектара, или что-то в этом роде.

Левитация

Левитация объектов и быстрое перемещение космических кораблей в значительной степени основаны на управлении гравитацией. Как мы описывали, при движении в космосе быстрее света, когда устранена Сила Отталкивания и действует только притяжение, его можно сравнить с быстрым поделумом! Очевидно, что такое управление гравитацией производится также в наших космических кораблях, которые могут не только зависать, у них внутри есть свой собственный центр (т.е. источник) гравитации. Как могла передать Нэнси, пассажиры могут *свысока* наблюдать, например, поверхность Земли.

Левитация людей – это трюк. Тем, кто думает, что они это видят и чувствуют, что такого быть не может, мы можем указать множество способов, которыми может быть выполнен этот трюк. Для этого эффекта у проволоки или верёвки может быть тот же цвет, что и у фона, или они сделаны из прозрачного материала и поэтому будут незаметны. Под объектом могут быть также опоры, и пока они будут того же цвета или вида, что и фон, их не видно. В этих трюках во время левитации часто присутствует что-то отвлекающее, чтобы увести внимание аудитории *в сторону* от этой зоны. Есть предметы, которыми проводят под левитирующим объектом и целостность которых нарушается в точке, где они проходят через опору или провод, и затем они снова смыкаются. Это происходит, потому что его части намагничены, и они достаточно тверды, чтобы можно было рассчитывать на их разрыв и восстановление. Для отвлечения внимания всё это сопровождается большим шумом, музыкой и производимыми вокруг взмахами.

Нирвана

То, что христиане называют раем, имеет эквивалент в других главных религиях и во всех человеческих культурах. То, что здесь имеется в виду, человеческая душа интуитивно понимает и ждет. Это обещание. Возможность. Жизнь в световой форме, без боли, без голода и жажды, без борьбы. Когда все вокруг – это только любовь. Когда знания и исследования похожи на фантастику. Индусы правильно понимают, что этому драгоценному состоянию предшествуют многие жизни практики и опыта и многие уроки, получаемые в течение этих жизней. Они говорят также о реинкарнации, о переходе из одной инкарнации в другую, об этапах духовного роста, когда конечный этап, Нирвана, достигается только после больших личных усилий и борьбы. Конечно, те, кто идут в обход, выбирая ориентацию Служба Себе, следуют путем эволюции гораздо дольше, поскольку после определенного момента не могут продолжать развитие, если не станут меньше концентрироваться на себе.

Молоко Гамеша

Слепая вера многое дает имеющему ее, включая улаживание противоречия между тем, что видят глаза, и тем, что предписывает вера. Такого рода противоречия возникают, когда предписания веры тесно связаны с вопросами выживания или безопас-

ности, или когда вера понимается как предложение *единственного* решения трудной проблемы. Так ребенок может отказываться осознать смерть матери или отца до тех пор, пока есть кто-то, кто его (или ее) заменяет. Или религиозный, живущий в нищете человек может цепляться за представление о том, что его боги реальны, поскольку это дает *какую-то* надежду на то, чтобы вырваться из ужасающей нищеты. Подобная ситуация характерна для Индии, где есть и жестокая нищета, из которой почти невозможно вырваться, и культурное и генетическое принятие этого противоречия. Если две идеи, существующие одновременно, противоречат друг другу, то просто не ставьте их рядом одна с другой и таким образом вы сможете избежать конфликта. Для такого рода выхода из положения требуются единомышленники в семье, на работе, в средствах массовой информации и в правительстве, и именно такая ситуация имеет место в Индии. Таким образом, если верующие, ищущие отвращения и жаждущие обнадеживающего знака, видят то, чего хочет сердце, но что опровергают глаза, тогда торжествует слепая вера, которая и должна быть слепой! Действительно ли божественное молоко Гамеша разлито по всему миру? Вряд ли. Но после высыхания от молока остается *светлое* пятно, что таким образом поддерживает это представление верующих.

Йоги

Йоги, которые управляют своим телом так, что они способны дышать, потребляя меньше кислорода в замкнутых или запертых камерах, проводя в них часы после того момента, в который у нормального человека наступает смерть, или, другими словами сопротивляясь ранениям при ходьбе по горячим углям, *не* действуют вне своей физиологии. Если бы это было так, то почему существуют ограничения в том, о чем сообщается или что иосуществляется? Если можно ходить по горячим углям, то почему бы не пройти через огненный шквал? Если можно дышать меньше и уменьшить обмен веществ на несколько часов, то почему не недели? Если бы кто-то обладал сверхчеловеческими способностями, то ограничений бы не возникало. С помощью специализированной практики Йоги обучаются управлять реакциями своего тела, мало чем отличающимися от реакций бойца, сопротивляющегося во время сражения боли, чтобы остаться в живых. Ваши тела, которые используют кислород, могут совершать удивительные шаги, как например в случае, когда ребенок падает в очень холодную воду и в течение часа или больше кажется *мертвым*, затем восстанавливаясь и становясь обычным. Это показывает способность тела *снижать* силу своих нормальных реакций. Йоги, ходящие по углям, в первую очередь имеют загрубелые босые ноги, на ступнях которых образовался почти дюйм мертвешей уплотнённой кожи. Они практикуются и анализируют, *насколько* долго нога должна стоять на горячем угле, как быстро должна быть поднята, и *где* ею ступить потом. Образования волдырей не происходит, поскольку живая плоть обожжена не была. Мертвая уплотнённая кожа облезает, восстанавливаясь внизу, и никто, кроме Йога, этого не знает.

Джек Потрошитель

В те времена, когда Джек Потрошитель совершал свои "подвиги", существовал большой интерес к человеческим органам, к их функциям, и к возможности "поиграть в Бога", составляя человека из отдельных частей, отбирая лучшее здесь или там. ДНК и то, как ее влияние распространяется на все части тела, и трудности, с которыми столкнулись врачи при трансплантации органов, вскоре отторгавшимися новым хозяином, были неизвестны врачам и ученым того времени. То, что история о монстре Франкенштейна возникла в ту эпоху, свидетельствует об интересе к данной теме. Но тогда как история о живом монстре, собранном по кусочкам из отдельных частей тел, взятых у мертвых или живых людей, – это вымысел, история о попытках создать подобного монстра – вовсе *не* выдумка. Было много

таких докторов Франкенштейнов, и поскольку в то время врачи происходили из высших слоев общества, то они были хорошо знакомы.

Личность Джека Потрошителя неизвестна широкой публике, но она *была* известна властям, по крайней мере тем властным структурам, которые принимали решение – следует ли продолжать расследование в некотором направлении или направить его в другую сторону. Влияние, которое высшие классы имеют на полицию и на органы власти – это не новость, и давление, заставляющее искать другой путь, или финансовые стимулы всегда были свойственны человеческому обществу. Слух о том, что преступник был членом королевской семьи, был распространен для того, чтобы объяснить, почему власти не добились успеха в раскрытии преступления. Обычный человек может понять нежелание предавать суду особу королевского рода, и то, что королевская семья способна прекратить расследование дела.

Под именем Джека Потрошителя скрывался не один человек, а группа ученых и врачей, активно занимавшихся в реальной жизни тем, чем доктор Франкенштейн занимался в известном литературном произведении. Тела только что умерших людей постоянно доставлялись в медицинские школы для вскрытия и для обучения студентов, поэтому собрать "свежие" органы недавно умерших людей было несложно. Однако, когда желавшие "поиграть в Бога" обнаружили, что мертвые органы могут дать в результате только мертвое тело, они стали искать живые органы. Проститутки были легкой добычей, так как они могли довериться клиенту и добровольно последовать за ним по темной аллее или свернуть в темный переулок. Поскольку проститутки принадлежали к слабому полу, то ожидалось, что они вряд ли смогут оказать серьезное сопротивление. За каждой неудачной попыткой создать жизнь из частей мертвого или умирающего тела следовал еще один эксперимент и так продолжалось до тех пор, пока группа в конце концов не потеряла веру в успех. Достигни они успеха, даже самого скромного, Джек Потрошитель и сегодня мог бы быть среди нас, так как у этой группы никогда не было никаких угрызений совести, которые могли бы заставить их прекратить свою деятельность.

Стив Фоссет

записано 12 октября 2007 г. во время беседы в чате GodlikeProduction.

Стив Фоссет [3 сен. 2007 г.]

<http://www.stevfossett.com/> В понедельник 3 сентября 2007 года, в 8:45 утра, Фоссет взлетел на одномоторном самолете Белланка Супер Декатлон с частной взлётно-посадочной полосы, известной



как Ранчо Флаинг-М (38°N, 119°W), около Карсон-сити и границы Калифорнии. Владеет аэродромом Бэррон Хилтон. С аварийного радиомаяка (ELT), разработанного для автоматической передачи сигнала в случае катастрофы, этот сигнал передан не был, но там был установлен ELT старого образца, печально известный своими отказами в работе после катастроф. Первой мыслью была та, что Фоссет мог надеть специальные швейцарские часы фирмы Брейтлинг для передачи сигнала тревоги ELT в ручном режиме, имеющие дальность передачи сигнала 90 миль, но от них тоже не поступило никакого сигнала. У него были такие часы, но, когда он стартовал в полет в честь Дня Труда, то их не надел. Несомненно, Фоссет не зарегистрировал свой полетный план, но от него этого и не требовали. К 10 сентября спасательные команды нашли восемь мест ранее неизвестных катастроф давностью несколько десятилетий, но ни одно из них не имело отношения к исчезновению Фоссета. 7 сентября 2007 года компания Гугл оказала помощь в поисках авиатора с помощью подрядчика, который предоставляет спутниковые изображения для программ «Google Earth». Британский миллиардер и друг Фоссе-

та Ричард Бренсон заявил, что он вместе с другими людьми координировал усилия с компанией Гугл для того, чтобы смотреть, есть ли среди изображений высокого разрешения снимки с самолетом Фоссета. [и из другого источника] Ранчо Хилтон N38 W119. Зона 51 N37 W115.



http://ap.google.com/article/ALeqM5gfmXbOn-RFLHSjd8_s23ytiM6OVAD93ILIO00 Искоруженные обломки одномоторного самолета Фоссета «Bellanca» были обнаружены с воздуха поздно вечером в среду [1 окт. 2008 г.] вблизи города Маммот-Лэйкс и были идентифицированы по хвостовому номеру. Во время первоначального поиска Калифорнийский Гражданский Воздушный Патруль уже пролетал свыше 19 раз над пересеченной местностью, расположенной примерно в 65 милях от ранчо. [и из другого источника] <http://onthescene.blogs.foxnews.com/author/adamhousley/> В горах, в стороне от дорог, проходящих выше города Маммот-Лэйкс, Калифорния, вблизи зоны около озера Минарет и шахты Минарет человек очевидно натолкнулся на то, что могло ему показаться какими-то лежащими на отдаленной тропе бумагами. В местности Маммот-Лэйкс на земле нашли изорванные и помятые бумаги, которые оказались двумя картами Федерального Авиационного Агентства США (FAA) с внесенным именем Стива Фоссета, – предположительно обе были выпущены в штате Иллинойс или имели с ним какого-то рода связь. Эти две карты были найдены вместе с небольшой суммой денег, а недалеко лежал влажный жилет, который тоже был немного изношен и потрепан непогодой.

Стив Фоссет был человеком, знакомым с опасностями и способами выживания на земле, в море или в воздухе, поставившим и удерживавшим удивительно огромное количество рекордов – в 2002 году он благополучно завершил первый в мире кругосветный перелет на воздушном шаре; в 2003 году побил рекорд по трансатлантическому плаванию, пройдя по маршруту Колумба 1492 года; в 2004 году побил рекорд по кругосветному путешествию на парусной шлюпке, сократив его на целых 6 дней; в 2005 году совершил кругосветное путешествие на планере, поставив рекорд по беспосадочному перелету для всех типов воздушных судов. В 2006 году за многочисленные достижения он был введен в Зал Славы Национальной Авиации, а в 2007 году планировал побить еще один рекорд скорости на земле. Неужели этот же человек мог потеряться в дикой местности, совершая ясным днем полет на маленьком самолете? Отсутствие полетного плана говорит о том, что у него было явное намерение совершить взлет и посадку на одной и той же полосе. Отказ самолетного радиомаяка объясняется известным недостатком старых самолетов. Почему же Стивен оставил свой личный маяк, – наручные часы, учитывая, что он *знал* о ненадежности самолетного радиомаяка и взлетел в одиночку, не обозначив пункта назначения или трассы полета? Это было сделано намеренно.

Что движет такими людьми, как Стив Фоссет? Очевидно, что это целеустремленный человек, который все тщательно планировал, несмотря на свой возраст. Его удивительный список недавних рекордов, начиная с 2000-го года, был в основном направлен на восполнение того, чего он не имел в более молодом возрасте. Многие его прошлые усилия требовали физической силы и хорошего здоровья, которое есть у молодых – начиная с переплыва Ла-Манша в 45 лет и заканчивая гонками на собачьих упряжках. Что ждало Стива впереди? Является ли он человеком, который грациозно уйдет от соперничества на пенсию? Если продолжить соревнование, то в конечном счете это будет означать появление цепочки неудач по причине значительного возраста. В таком случае часто используют посло-

вицу – кто-то должен уйти, пока остальные идут вперед. Но Стив – это человек, который не мог так поступить, и он хорошо себя знал, чтобы это понять. Цепочка неудач для него была бы унижительным итогом, в чем он был убежден. И он решился на своего рода самоубийство, но такое, которое не оставит следов такого его решения. После взлета с ранчо Хилтона был совершен только короткий полет в Зону 51, которая известна своими мерами безопасности, охраняющими от посторонних глаз военные установки. Полеты над территорией Зоны 51, как и вторжения по земле, не допускаются, и это делается принудительно. Небольшой самолет, игнорирующий предупреждения, преследуют с большей силой, чем простое предупреждение, и его принуждают к посадке. Увидев, что они пленили знаменитого Стива Фоссета, было принято быстрое решение. Стоило ли его освободить, позволив тем самым рассказать о том, что он увидел в Зоне 51, или лучше его арестовать? Он жив, находится под арестом, и вряд ли появится снова. Он спрятан, самолет – в ангаре, и вероятно, будет уничтожен, чтобы замести все следы. Это было сделано намеренно, к такому итогу Стив и надеялся прийти.

Нижеследующий текст добавлен 4 октября 2008 г.

После исчезновения Стива Фоссета на самолете ярко синего цвета был предпринят самый масштабный из всех когда-либо проводимых ранее воздушный поиск. Чтобы в поисках могла помочь публика, создатели программы «Google Earth» предоставили новые спутниковые изображения региона. Калифорнийский Гражданский Воздушный Патруль осуществил не менее 19 полетов над регионом, где теперь было обнаружено место крушения самолета. Почему яркий самолет сине-белого цвета не теряется в быстро растущей густой растительности, когда это может случиться в джунглях, но не был замечен на большой высоте, когда ударился о скалы? Он не ударился. Он оказался там только недавно. Мы утверждали, что в то время Фоссет приземлился в Зоне 51 и преднамеренно планировал быть потерянным для мира. Он хотел закончить свою карьеру на высокой ноте и боялся неуклонного спада активности по мере старения. Он хотел новых приключений. Он улетел в этот последний рейс без подарка своей жены – своих наручных часов со специальным устройством обнаружения. Он улетел, не регистрируя плана полета. Тогда почему его самолет и другое имущество были обнаружены через целый год после его исчезновения в том месте, где их легко можно было найти раньше?

Человечество любит неразгаданные тайны, и без последнего официального заключения о причине исчезновения Стива Фоссета всегда найдутся те, кто посвятит себя поиску. Такой логике следовали те, кто ответственен за Зону 51. Маленький одномоторный самолет был взят с подвески в ангаре в Зоне 51, где он хранился, и подвешен на кабеле под военным вертолетом. Самолет был отпущен над горами, фактически брошен на горный склон во время маневра вертолета, который сбросил маленький самолет во время крутого поворота на прямой угол. Этот маневр высвободил кабельный зажим ("лягушку"), крепко державший самолет, и послал самолет на высокой скорости в утес, тогда как вертолет ушел в сторону, избегая столкновения с утесом. Все это произошло под покровом ночи с погашенными огнями, но при хорошей видимости из-за сияния лунного света. После того, как самолет не был быстро обнаружен из-за прекращения поиска в этой области, на пути путешествующих пешком были подброшены удостоверение личности Фоссета и немного денег. Каковы шансы на то, что удостоверение личности и немного денег утянет с тропы дикое животное? Животного в любом случае не будет интересовать содержимое бумажника, который будет аккуратно спрятан в каком-то из карманов.

Финальная часть мистификации, которая должна привести к тому, чтобы эту тайну оставили в покое, это идентификация частей тела. Будет удобно, если найдут какую-нибудь маленькую кость, которая может обеспечить ДНК. Неужели для этого гамбита персонал Зоны 51 отрезал у Стива Фоссета палец? Для проверки ДНК нужно иметь две части – берется ДНК от жертвы и сравнивается с ДНК, записанной где-нибудь в файле, возможно, для идентификации во время лицензирования или в медицинских файлах. Определить, где находятся диаграммы и

образцы ДНК Фоссета и заменить их на ДНК какого-то другого трупа, которым владеет ЗОНА 51, – это простая задача. Кем были доктора Фоссета? В каких больницах производились тесты? Каких специальных лицензий он добивался и получил? Несколько щелчков мышкой, – и любые диаграммы ДНК, полученные из взятых для тестирования или замороженных образцов, будут заменены. Знают ли ЦРУ и Разведка Министерства Обороны, кто мог ворваться в лабораторию и произвести такую замену? Дверь, отделявшая злоумышленников, совершивших такой обмен, и образцами, которые нужно было заменить, могла оставаться и запертой, а образцы ДНК не находятся под охраной или их сохранность не считается высокоприоритетной задачей. Как и при доказательстве с помощью ДНК того, что человек, повешенный как Саддам Хусейн, действительно был диктатором Ирака, напрашивается такой вопрос. – Кто обладал копиями файла, используемыми для сравнения? В случае Хусейна это было ЦРУ! Так стоит ли в действительности доверять лжи?



Стив Фоссет с «Бад Лайт Спирит оф Фридом» Установили Веху в Авиации

4 июля 2002 г.

Сегодня на рассвете, когда «Бад Лайт Спирит оф Фридом» мягко приземлился около (пересохшего) озера Ямма Ямма в малонаселенной местности на востоке Австралии, в 725 милях к северо-западу от Сиднея, всемирное приключение Стива Фоссета длительностью в 14 дней, 19 часов и 51 минуту пришло к сногшибательному финалу.

Сан Сальвадор, Багамские острова

24 февраля 2003 г.

В понедельник утром шкипер Стив Фоссет со своим экипажем из 12 человек на борту макси-катамарана «Плейстейшн» совершил значительное достижение в истории мореплавания, побив более чем на день рекорд трансатлантического плавания с Востока на Запад. После своего путешествия из Кадиса, через Канарские острова длительностью 229,5 часов они прибыли на остров Сан Сальвадор Багамского архипелага. Фоссет и экипаж прошли тем же маршрутом, что и Колумб в 1492 году.



Только что они побили рекорд Кругосветного Пла-

Новый Рекорд Фоссета и Команды в Кругосветном Плавании на Кайене

5 апреля 2004 г.

Здесь, на маяке Ле Стифф, на французском острове Уиссан (Ушант), американский шкипер Стив Фоссет со своим международным экипажем из 12 человек пересек на борту 125-футового макси-катамарана Кайен официальную линию старта-финиша WSSRC (Международного Совета по Рекордам Скорости Мореплавания).

вания 2-летней давности, сократив его почти на 6 дней, и исполнили амбициозную мечту Фоссета 10-летней давности установить 'наиболее важный рекорд в мореплавании'.



Салина, штат Канзас, США

4 марта 2005 г.

Самолет «Вёрджин Атлантик ГлобалФлаер», пилотируемый легендарным авиатором и рекордсменом Стивом Фоссетом, успешно приземлился 3 марта в Салине, штат Канзас, принеся таким образом Стиву еще один действительно важный титул "первый". Одиноким кругосветным перелет был совершен за 67 часов, 2 минуты и 38 секунд. «Вёрджин Атлантик ГлобалФлаер» взлетел из аэропорта Салины, штат Канзас, 28 февраля, чтобы совершить попытку установить рекорд в кругосветке.



Стив Фоссет введен в Зал Славы Национальной Авиации "Класс 2007"

15 декабря 2006 г.

Пилоту Стиву Фоссету, установившему множество мировых авиационных рекордов в воздухоплавании, планеризме, полетах на дирижаблях и самолетах, а также четыре раза ставший легендой авиации, будет оказана честь путем объявления, что эти достижения будут вечно храниться в Зале Славы Национальной Авиации.



На Базе в Неваде Ближится к Завершению Постройка Реактивного Болида Стива Фоссета "Ленд Спид Рекорд Челленджер"

11 июля 2007 г.

Атака американского авиатора-рекордсмена и искателя приключений Стива Фоссета на абсолютный рекорд скорости для наземных аппаратов начнется в конце этого лета на легендарном плоскогорье Боннвилл Солт Флэтс в Юте с первичных проверок в конце августа.

Гитлер

На Гитлера пришелся главный удар ненависти к нацистам, так как он был марионеткой в руках тех, кто управлял режимом, оставаясь в тени. Это излюбленный прием тех, кто твердо стоит на позициях Службы Себе, и так всегда поступают те, кто хочет избежать ответственности за свои деяния. Козла отпущения часто выбирают задолго до преступления, иначе планируемое зло может не свершиться. Гитлер – это классический пример козла отпущения, который охотно играл свою роль, находясь в руках манипулирующих им до самой своей смерти. Его "я" было неполноценным, ущербным и потому жаждало похвал и лести, потому что он прекрасно отдавал себе отчет в своих не-

Судьба

удачах и в том, что о них думают другие. Он был из тех, кого обычно называют неудачниками, так как не добивался успеха ни в одном деле, за которое брался. Женщины жалели его, либо проявляли к нему материнские чувства, но это были совсем не те чувства и проявления, которых он искал, особенно если учесть то, что он страдал крипторхизмом (неопущение яичка).

Многие мужчины с ущербным "я", которые хотят подняться в собственных глазах и в глазах других людей, пытаются достичь этого, становясь крайне жесткими, так как надеются, что это будет воспринято как проявление силы. Неудачников, как правило, непреодолимо влечет перспектива мгновенно прославиться или разбогатеть, а также могущество и внимание, которые приходят вместе с этим. У Гитлера было еще одно уязвимое место: он любил евреев в стране, которая нанесла им много обид из-за зависти к их достижениям. Еврейские матери казались Гитлеру особенно привлекательным, поскольку они прощали ему отсутствие достоинств, и добродушно воспринимали недостаток у него мужественности. Он любил себя в их присутствии, но это вступало в противоречие с его собственной потребностью в другом имидже и с потребностями немецкого общества в целом. Поэтому он выработал в себе отношение "любовь-ненависть", которое можно было направить по любому из этих путей. Этот баланс был нарушен, когда Гитлером начали манипулировать нацисты, обеспечивая достижение им личных успехов в обмен на ненависть к евреям.

Сила этой ненависти подпитывалась его потребностью освободиться от своей привязанности к евреям. Гитлер произносил тирады против евреев и преследовал их за финансовые успехи, так как это было легко сделать человеку, терпевшему неудачи во всем, за что бы он ни брался. Он потому так яростно проводил в жизнь линию партии, выдвинувшую идею, что еврейская кровь – нечистая, так как боялся, что другие узнают, что в нем течет еврейская кровь. Жесткая установка Гитлера на постоянный захват соседних территорий и директивы на истребление определенных слоев населения просто были обусловлены надеждой на то, что его приверженцы поверят (и они поверили!) в его мужественность и будут везде об этом говорить. Ему легко было пойти на это, так как он *не* страдал от последствий своих приказов и речей. Причина в том, что отсутствие какой-либо работы в реальной жизни привело его к необходимости вести обеспеченное и инфантильное существование. И когда те, кто дергал за ниточки куклы по имени Гитлер, потеряли потребность в нем, он внезапно был поставлен перед лицом последствий своих действий и позволил другим убить себя, так как до самого конца вел себя как зависимый ребенок, каким и был на самом деле.

Вильгельм Рейх

Многие считали, что Вильгельм Рейх – это просто обаятельный мужчина со странными идеями. Но правительство США считало его опасным по одной и только одной причине. Его теории были полной фикцией, но поскольку он пропагандировал оргазм как средство оздоровления, то вызвал гнев церкви и правящих кругов, прочно стоящих на антисексуальных позициях. Разумеется, в обществе, в котором подавляется сексуальная сторона жизни, существовал интерес к его теориям. И те, у кого были проблемы со здоровьем, частично порожденные подавлением их сексуальных влечений, чувствовали себя счастливее и здоровее, когда отпускали свои желания на волю. Его лечение было абсолютно невинным, так как это были просто инструкции врача! И церковь, и государство были заинтересованы в том, чтобы подавление секса сохранялось, так как католическая церковь собирала взносы со своих членов в обмен на отпущение грехов, а правительство собирало налоги с миллионов людей, иступленно работающих до полного изнеможения, чтобы притупить свои сексуальные влечения. На Рейха смотрели как на угрозу обществу, как на человека, которого нужно остановить любой ценой, и быстро упрятали его в тюрьму, чтобы это послужило примером для тех, кто решит проповедовать подобные теории.

Часто те, кто покорно смиряются или радуются некоему повороту событий, называют это судьбой. Они были обречены на успех или неудачу, на то, чтобы встретить или потерять любовь своей жизни, на то, чтобы быть обласканным вниманием публики или остаться в стороне, на то, чтобы прожить долгую жизнь, не боля, или умереть в молодости. Но разве их действия и решения не имеют никакого отношения к результатам? *Разумеется*, не существует никакого заранее predetermined сценария инкарнации конкретного человека, за исключением того, который пишется им самим. Ощущение того, что судьба predetermined, не лишено основания, так как у сущности почти всегда есть планы на данную инкарнацию и она берется за осуществление этих целей с самого детства, всегда помня о них. Какое влияние это оказывает на инкарнацию?

Легко понять обстоятельства, сопутствующие жажде славы и удачи, когда эти цели преследуются с самого начала. Младенец, который якобы ничего не знает о славе и удаче, на самом деле, как оказывается, упражняется в средствах, с помощью которых можно стать центром внимания. А за ребенком, начинающим ходить, который якобы ничего не знает о лишениях и нужде, замечают тягу к накоплению и припрятыванию игрушек и конфет. Когда мать, глядя на сына, ставшего богатым или знаменитым, обращается к прошлому, то она напоминает ранние признаки его так называемой дальнейшей судьбы. Если же результат является отрицательным, то всю ответственность перекалдывают на судьбу, так как кто пожелает себе горя? Но, как ни странно, так же часто, как желание удачи, встречается и желание сущности – из-за сознания вины или просто из любопытства – пережить деградацию или неудачи, и она все делает для этого с самого начала. Неудачник, который бросает начатое дело, как только начинает достигать успеха, некрасивая девушка, которая не заботится о том, чтобы выглядеть нарядно или опрятно – все они *сами* являются причиной своей судьбы, добиваясь этого тысячами способов, не всегда заметными и очевидными для других.

Гороскопы

Пытаясь объяснить, почему дети, рожденные в разные месяцы

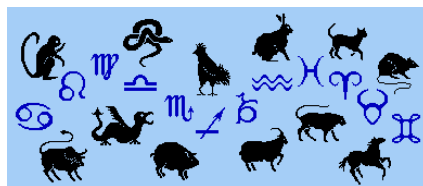

(в случае западного гороскопа), или в разные годы (в случае китайского гороскопа) имеют разные черты характера, люди обращались к звездам.

Но на самом деле ответ нужно искать гораздо ближе и он не более таинственен, чем то, что в зависимости от очередности рождения у родных братьев и сестер вырабатываются различные нюансы характера. В западном гороскопе весенние дети описываются как восторженные, полные энтузиазма, летние – как апатичные и ленивые, осенние – как сдержанные, а зимние – как склонные к депрессии и меланхолии, т.е. в соответствии с "характерами" времен года! На самом деле дети в высшей степени чувствительны к настроениям своих воспитателей, и перенимают манеру поведения (и не только манеру) тех, кого они выбрали в качестве образца для подражания.

И если это объясняет гороскопы, в основе которых лежат времена года, то что же влияет на 12-летние циклы, зафиксированные китайцами? Существует множество подобных циклов, на которые обратили внимание даже в западной культуре. Молодые должны пройти через так называемый кризис седьмого года совместной жизни, дети достигают рассудочного возраста в семь лет, и основные фазы взрослой жизни тоже соотносятся с подобными семилетними циклами. Что это – определенный тип биоритма, некий социальный ритм? Да, так оно и есть на

самом деле, поскольку общество тоже "живет", отражая способ существования множества своих членов – мрачные годы сокращения объемов торговли, за которыми следует взлет предпринимательства, годы сдержанности, за которыми следуют годы шуточных выходок и сумасбродств. На западе такие циклы называют временами экономического подъема или депрессии, временами консервативной сдержанности или крайнего сумасбродства и экстравагантности, которые свойственны двадцатилетним людям, бурно проводящим свою молодость. Китайские циклы были разработаны в те времена, когда на общественные настроения влияло только ограниченное число факторов, и поэтому эти циклы были более оправданными. В то же время на более свободный и раскованный запад оказывало влияние гораздо большее число факторов, что, в свою очередь, воздействовало на циклы, приводя к их видоизменению.

Таким образом, в основе всех гороскопов лежат не столько небесные, сколько земные причины.

Магические числа

Магические числа имеют значение только для тех людей, которые повторяют их, преклоняются перед ними или боятся их.

- 666 ассоциируется со злом, или с дьяволом, или с Антихристом, но само по себе это число лишено какого бы то ни было смысла. 666 – это запоминаемое число, и поэтому оно было использовано как нечто вроде имени, которое бы ассоциировалось с существами, работающими в ориентации Служба Себе.
- 7 – это не более счастливое число, чем какое-либо другое. Это число, которое редко использовалось в практике счета первобытных людей и поэтому казалось более уникальным. Число 1 используется постоянно, 2 используется в парах, 3 – это разрыв связи в паре (третий – лишний), 4 – это кратное двум (два раза по два), 5 – это количество пальцев на руке, 6 – это кратное двум (три раза по два), и затем идет 7.
- 11:11 – это комбинация чисел, которая интригует людей своими числовыми возможностями. Мало того, что это двойная пара, это еще и четверка цифр, состоящая из отдельных единиц. Кроме того, каждая пара может действовать по отдельности. 11 – это также редкое число, которое нечасто использовалось в практике счета первобытных людей, и отсюда можно было сделать вывод, что при использовании оно имеет магические свойства.

Некоторые числа постоянно используются в человеческой математике и в человеческом обществе, поскольку они лежат в основе системы, созданной на основе логики или на основе чувств. Система образовалась вокруг них и они постепенно укоренились.

- 10 или любое число, которое равномерно вписывается в него, например, 2 или 5, используется часто по причине принятия десятичной системы счисления, что вполне логично, поскольку у большинства людей по 10 пальцев на руках.
- 12, или дюжина, имеет древнее происхождение, связанное с обычаем отпускать товар полной мерой. Это означает, что если торговец продает десяток (10) чего-либо, он должен давать в каждую руку еще по одной единице товара для полной меры или просто по доброй воле. Если одна единица товара окажется испорченной, то дополнительные послужат компенсацией.
- 360, или производное от него 36, появилось в человеческой математике для описания круга, в котором 360 градусов, и это неслучайно. Решение о том, что в круге должно быть именно 360 градусов, было выбрано совершенно сознательно, так как на самом деле можно было взять любое другое число. 360 происходит от древнего шумерского слова *shar*, как это объяснил Сигчин, которое обозначает среднее число лет, за которые 12-я Планета совершает полный круг, или

оборот. Отсюда последовало все остальное: например, число 90, представляющее прямой угол.

Нумерология

Люди в своей природе имеют склонность к регулярности и ритму. Это их успокаивает, даёт некий комфорт, так как их собственные тела имеют такие же ритмы: биение сердца, биоритмы и чередование сна и бодрствования. Танцы, повторяющиеся движения во время упражнения, укачивание младенца и музыка – во всём этом человек ищет регулярность и ритм. Природные примеры регулярности повсюду: от лепестков цветов, равномерно расположенных в соцветиях до сложного и сбалансированного рисунка, которым обладают снежинки. Таким образом, среди неразберихи люди, для комфорта, ищут регулярности и ритма. Они могут раскачиваться, стучать карандашом по столу или тереть подбородок. Люди пасуют перед неопределённостью, они могут искать нечто, что даст им прогноз на будущее. Число 7 предсказывает удачу, 13 предвещает беду, "любит, не любит" и т.д.

Нет какого-либо фиксированного числа, используемого в природе, нет также какого-либо сверхъестественного значения чисел. Даже мы, Служащие Другим Зеты, которые так часто разбиты на группы по 3, делаем это только потому, что мы работаем как равные, и без лидера связь будет прервана, когда возникнет необходимость принимать незамедлительные решения в команде, где все голоса равны. Нумерология ищет комфорт, укладывает непознанное в приемлемые категории, но эта псевдонаука не имеет основы. Те защитники нумерологии, кто полагает обратное, и выстраивающие примеры, соответствующие предсказаниям, демонстрируют то, что, как они видят, соответствует ожиданиям. Однако, возможно, они слегка встревожены.

Карты Таро

Предсказатели судьбы используют много предметов, на которые они переводят своё психическое восприятие, так как смелое утверждение, что предсказания основаны на том, что спрашивающий является открытой книгой для предсказателя, привели к уменьшению доверия к предсказателю и, конечно, разрушили бы мистику. Что бы предсказатель ни использовал, будь то хрустальный шар, Ай-Чин (I Ching), Карты Таро, или чайную заварку, процесс одинаков. Ум и сердце расстроенного и нетерпеливого человека, сидящего по другую сторону стола, – то, что читается предсказателем, и его здравый смысл и сострадание, в конечном счёте, определяют результат.

Доски Уйжа

Все разумные создания хотят знать будущее, и люди не исключение. Они хотят знать, ответит ли тот, на кого они положили глаз, взаимностью, улучшится ли их благосостояние или грядут потери, окажется ли путь, который они выбрали, правильным, и оправдают ли возложенные на них надежды дети. Люди читают гороскопы, гадают по чайной заварке и ладоням, ищут любые методы, какие только могут, обещающие (обычно лживо) дать им ответы, которые они ищут. Поэтому не удивительно, что Доски Уйжа пользуются популярностью у обеспокоенных людей, желающих найти ответы на наиболее важные вопросы.

Своим успехом Доски Уйжа обязаны *только* рукам человека, указывающим на ответы. Процесс предсказания, основанный на появлении по буквам имён и вероятных дат, на самом деле полностью под контролем людей, чьи руки находятся на указателе, закрыты их глаза или *нет*. Секундное дело – запомнить порядок букв и цифр и расстояние между ними. Даже когда глаза завязаны, рука может отслеживать то, что помнит разум, и

ощущать напряженность в воздухе, когда та или иная цель рядом.

Для тех, кто думает, что духи иногда где-то рядом, когда используется Доска Уйжа, то это вполне возможно, при сильном желании многих, используя эту доску, *призвать* этих духов. По сути, это дать Зов, и, в зависимости от мировоззрения зовущего, результатом может быть визит, как от Служащих Себе, так и от Служащих Другим. Использование Доски Уйжа *не* даёт Зов, если человек понимает, что это всего лишь путь предсказания его подсознательных пожеланий или знаний, но если люди убеждены, что Доска Уйжа на самом деле связь с миром духов, и продолжают её использование, то в конечном результате они дают Зов.

Обратная Речь

Никаких таких феноменов, как обратная речь, – нет, и все подобные открытия – это только воображение. Человеческое тело не создано для того, чтобы вразумительно разговаривать в обратном направлении одновременно с прямой речью, произносимой с другой скоростью. Человеческий ум воспринимает плавную речь вперед и не повторяет её обратно, и просто не приводит в действие этот способ, так как в природе вещи не работают в обратном направлении. Люди развились на Земле, чтобы иметь дело с образами и звуками, возникающими вокруг них естественным образом, а не с искусственными феноменами. Всегда озабоченные опасностью быть искушёнными Дьяволом, люди как наиболее разумный вид существ 3-й Плотности ищут признаки, которые показывают, что это происходит. Неудовлетворённые тем, чтобы просто полагаться на свою интуицию, они хотят найти истинное испытание, которое может быть применено. Это так намного проще. Конечно, если какой-то человек, соблазнен посещающими его существами, Служащими Себе, то это происходит потому, что их об этом просили, послав Зов, но намного удобнее указывать пальцем куда-нибудь в сторону, указывающий палец хочет где-нибудь приземлиться. Обратная речь – это просто вещь.

Поскольку способ изучения этого феномена был открыт только недавно, благодаря появлению современных электронных систем воспроизведения звука, которые могут проигрывать видео и аудио ленты в любом направлении и с любой скоростью, он испытал вспышку интереса, (который, как мы прогнозируем, долго не сохранится) только в последнее время. Фактически, любой разговор, воспроизведённый в обратном направлении на разных скоростях будет звучать невнятно, подобно узнаваемой устной фразе. Разве дети не играют, подставляя в летний день свою спину лучам солнца и называя формы, которые принимают тени? А разве владельцы домашних животных не заявляют, что их любимцы разговаривают, когда они с завыванием мяукают или хнычут? Если ожидать обнаружить какую-нибудь фразу и проигрывать речь или музыку в обратном направлении достаточно долго и с разными скоростями, то, в конечном счете, будет казаться, что выявляются какие-то звуки, которые имеют слабую связь с одним или парой слов. Это особенно справедливо в отношении музыки или речи, которая угрожает власти правящих кругов – родителей, решивших обуздать своих подростков, или группы фанатично верующих людей, принявших решение устранить то, что они называют искушением, чтобы под его воздействием от них никто не мог сбежать.

Если обратная речь действительно не встречается, то существуют другие феномены, передачу информации в которых люди пытаются приписать физическим посредникам, воспринимающим её интуитивно. Человеческие существа, которые осознают только свой воплощенный дух, часто имеют знание, которое они не могут приписать какому-то источнику. Может, они слышали её по телевизору, радио, прочитали в книге или узнали от своего приятеля? Нет, но они просто прямо имеют эту информацию и никак не могут объяснить, откуда она появилась. Часто люди просто ищут источник. Если кто-то имеет такую информацию и пытается её передать, часто обнаруживается,

что нужно её каким-то образом сформулировать, иначе люди не будут её даже слушать. Если они будут говорить просто то, что думают, что пришло в голову, кто соберётся их выслушать? Этому должно быть какое-то логичное объяснение. Таким образом, при изучении обратной речи нужно с открытым сердцем и умом слушать основное сообщение, в котором может содержаться много правды.

Роберт Монро

Волнения беспокоят многих, поскольку они побуждают человека предпринимать такие действия, о которых он позже может сожалеть. Это сожаление является результатом оборонительных эмоций гнева или страха, когда человек может обнаружить, что они (эмоции) убили другого или утеряно что-то ценное из-за того, что было им брошено при бегстве от испуга. Такое сожаление может также проявляться в результате желаний, когда день после первой брачной ночи может быть преодолен с сожалением, или когда сталкиваются с необходимостью вынашивать нежеланного ребёнка, зачатого матерью, которая зачала его в случайной сексуальной связи. Таким образом, эмоции часто порицаются из-за того, что они продолжают присутствовать в основе человеческого поведения, то есть предполагается, что человечество не сможет подняться на более высокий духовный уровень до тех пор, пока не одолеет свои эмоции. Это предположение явно ошибочно, и прогресс в сторону созревания в любой из духовных ориентаций продолжается независимо от того, воплощена ли сущность в разумный вид, который эмоционален в высокой степени, или эмоции у него, по существу, отсутствуют.

Когда Роберт Монро обнаружил, что он может передвигаться Без Тела, он попытался понять механизм, чтобы обучать людей и, таким образом, дать возможность другим делать то же самое. Передвижение Без Тела – это *не* такая способность, которая возникает в ответ на какую-либо физическую настройку, как он предполагал, так как никакая музыка, или умственные состояния, или положения тела ей не соответствуют. Передвижение Без Тела – это что-то такое, что люди испытывают совершенно случайно, и некоторые из переживших этот опыт способны вновь воссоздать это состояние и передвигаться Без Тела почти по желанию. Однако знание механизма заложено *не* в сознательном уме, и даже не в подсознании. Оно находится в душе, которая как-никак является путешественницей, и душа не подвержена влиянию звуков или освещения или положений физического тела. Многие контактёры узнают, как передвигаться Без Тела во время посещения, и сила души визитёра, которая часто огромна, является при этом немаловажным фактором. Возвратившись в человеческое общество, они могут помнить, а могут и не вспомнить, как достигнуть этого состояния. Почти наверняка, снижение эмоциональной реакции на окружающий мир не имеет никакого отношения к способности передвигаться Без Тела.

Дежа Вю

Это не воображение, когда люди испытывают то, что они называют Дежа Вю, чувство того, что они были раньше в похожем месте, обстановке, или при схожих обстоятельствах. В большинстве случаев странное и пугающее чувство Дежа Вю это *память*, появляющаяся из прошлой жизни. Большинство воспоминаний хранящиеся с прошлых жизней не могут всплыть, хотя человек помнит их и никогда не забудет, пока текущая инкарнация не подкинет обстоятельства, в которых воспоминания покажутся соответствующими и всплывут легко. Как только такое открытие воспоминаний произошло, человек может задуматься и застыть на несколько секунд, ошеломленный, и дорисовать в уме дальнейшие детали. Если человек не верит в реинкарнацию, он пытается найти объяснение тому, что произошло, строя разнообразные догадки, вроде параллельных

жизней или путешествий в прошлое, но Дежа Вю – просто воспоминание из прошлого.

Энергия Чи (Ци)

Мы говорили о связи Разума и Тела, в которой разум направляет и влияет на тело, и как исключительная концентрация, может *увеличить* эту связь; о связи Духа и Тела, в которой воплощенный дух влияет на физическое тело в той степени, в которой тело может ответить; и о связи Разума с Духом, посредством которой дух аналогично влияет на разум, воздействуя на химизм мозга, который обуславливает мышление. В целом, всё это составляет жизненную силу, и *нет* силы вроде чи вне этих параметров. Дух не может заставить тело или разум функционировать за гранью их возможностей. Все утверждения обратного должны учитывать внушаемость простых смертных, которые желают, чтобы все это существовало.

Гомеопатия

Гомеопатия, как концепция о том, что между физическими реакциями на болезнь и её лечением есть определённая взаимосвязь, имеет и, в то же время, не имеет реальной основы. Уже давно известно, что рак иногда излечивается при сильном жаре, возникающем, например, при ветрянке. Это происходит потому, что наряду с желанием жить, проявляемым со стороны больного, оживает иммунная система, так что ее больше не подавляет депрессия и молчаливое желание покончить с жизнью. В этом случае, рак вызывает слабость и лихорадку вследствие вторичных инфекций и отсутствия аппетита, и ветрянка также порождает те же самые симптомы, поэтому здесь и может использоваться концепция гомеопатии. Аллергия иногда излечивается при десенсибилизации больного (понижение чувствительности, возвращение к нормальному психическому состоянию), если ему давать аллерген малыми дозами – до тех пор, пока не будет казаться, что реакция прекратилась. Излечивают ли этим аллергию, регулируют ли её течение, или же используют преимущества естественной реакции организма? Фактически, больные аллергией будут сообщать, что если в течение долгого времени они были подвержены действию аллергенов, то с течением времени их аллергические реакции уменьшались. Если сначала было хуже, то потом наступает улучшение, поскольку организм со временем отсортировывает реальную опасность для иммунной системы. Так является ли десенсибилизация, *создающая* даже больше симптомов сходных с болезнью, чем сама болезнь, лечением или же манипуляцией естественными тенденциями организма? Гомеопатия – это прежде всего *надежда*, и подобно действию вуду (шаманов) и эффекту плацебо (таблетки-пустышки), при которых благоприятный исход лечения является результатом проявления *воли* или *надежды* больного, гомеопатия, в основном, не обусловлена реальными фактами. В странах, где гомеопатия неизвестна, люди живут так же хорошо или так же плохо, как и в странах где эта теория признана.

Иглоукальвание

Китайцы имеют долгую традицию использования иглоукальвания, которая эффективна. Несомненно, пациенты не обращались бы к специалистам для лечения с применением игл, если бы это было не так! Однако успех этого лечения не имеет никакого отношения к действию игл, которые используются в нём лишь как поддержка. Успех лечения – это побочный продукт, вызванный, фактически, уменьшением боли. Очень многие заболевания возникают из-за нервного напряжения, и намного больше заболевших, у которых нервное напряжение является, возможно, наиболее заметной причиной физического недомогания. Головные боли, боли в животе, боли в суставах или мус-

кулах, сужение гортани, повышенная кислотность желудка, запоры, выпадение кишок, неподвижность, ослабление зрения, звон в ушах – снимите нервное напряжение, и большинство из этих болезней пройдет.

Каждый страдающий в недомогании идёт к иглоукальвателю, отказавшись в перспективе от всех этих иголок. Используется естественная анестезия, которую ещё никто не предлагал. Направьте ваш ум куда-нибудь в другое место, отключившись от реальности, плывите мимо жгучей боли, думайте о снижении высокой температуры, уходящей через иглы, сконцентрируйтесь на процессе исцеления, который, как нужно представлять, развивается – и после всего этого, как по волшебству, пациенты *забывают то*, что заставило их нервничать. Они расслабляются, чувствуют себя лучше, и верят в акупунктуру, которой, действительно, обязаны.

Вуду

Сила внушения состоит в освобождении от любых обязательств и удержании в страхе людьми, которые претендуют на то, что можно иметь возможность влиять на *других*, не очень внимательных личностей, но конечно не на себя. Средства информации представляют гипноз как возможность сделать произвольно выбранных из аудитории личностей полными дураками перед окружением, заставив их, например, кудахтать как куры и пытаться клевать зёрна. Средства информации также показывают загнипнотизированных людей, превращённых в бомбы с часовым механизмом, нормально расхаживающихся в человеческом обществе, но готовых привести взрывной механизм в действие, когда сказано ключевое слово или показано какое-то видимое изображение.

Гипноз не будет *действовать* силой внушения таким образом, как бывает во всех случаях, когда индивидуум полностью на это согласен. Никто не может быть загнипнотизирован так, чтобы делать то, чего он делать не хочет, хотя указание может, конечно, быть дано во время гипноза. Гипноз поддерживает сознание того, кто им обладает, в подавленном состоянии, позволяя связываться с его подсознанием. Любые указания, данные индивидууму помимо его воли, идут в подсознание, которое является твердой ареной здравого смысла и подвергает их оценке, а не принимает вслепую. Гипноз используется для того, чтобы обойти непреклонность и отрицания, продиктованные сознанием, отстранить сознание, чтобы оно могло стать наблюдателем и стало лучше интегрировано как результат обсуждения.

Это говорит о том, как работает Вуду, как это действительно делается.

Вуду опирается на системы верования жертвы, поскольку без них никакого волшебства не происходит. Если воздействию всяких заклинаний подвергнется тот, кто никогда не слышал этих мифов, постепенно им будет овладевать недоверие, или находясь уже в своей квартире, он будет озадаченно почёсывать голову. У него возник бы вопрос – что же его так удивило? С другой стороны, люди, выросшие в этих культурах, утвердились в вере, что Вуду *работает*, в голосах старейшин, передающих рассказы большинства, слышен явный страх. Заклинание, таким образом, направляется на затравленных людей, чтобы вступила в действие совокупность страхов, которые действительно могут убить. Страх может остановить сердце, за счёт сокращения питающих сердце подводящих артерий, или может подтолкнуть кровяное давление к такому уровню, когда произойдёт кровоизлияние. Направьте проклятье, и на следующий день побледневшая жертва будет найдена в своём жилище мертвой. Такова совместная жертва! (То есть жертва – это совместный результат собственных представлений и сигнала извне, приводящего их в действие – *прим. перев.*)

Ведьма из Блэра

Ведьма из Блэра *не* была инопланетянкой или созданием духов, просто могущественные души, воплощенные в людей, хотели, чтобы их оставили *одних*, что они и устроили с помощью вполне человеческих средств. Происходило же что-то подобное Вуду, когда внушаемый делает с собой все сам.

Примечание: текст ниже добавлен 31 августа 2002 года во время сеанса прямой связи с ZetaTalk на IRC.

Как могло бы случиться, чтобы сценарий, подобный истории о Ведьме из Блэра мог попасть в театральную постановку, если бы он не имел никакой фактической основы? Динозавры интересны общественности из-за найденных костей. Призраки и навязчиво посещающие души, похищения детей и преследования, грабежи банков и тайные любовные похождения – всё это интересует людей потому, что имеет фактическую *основу*. Ведьмой из Блэра никто бы не интересовался, если бы она не существовала реально, что *так* и было, независимо от того, что решили Заявить Announce продюсеры. Конечно, они поставили фильм. И конечно, в этом фильме не засняты фактические события. Но не взялись ли они за эту *идею* и ощутили её притягательность потому, что она отражает реальную ситуацию? *Да*. И поскольку это ситуация Он сказал/она сказала, то мы сомневаемся, что этот вопрос был бы решён только потому, что это "сказали мы".

Иисус

Относительно Иисуса, который является Сыном Бога. Эта тема очень чувствительная. Как говорится в одном высказывании, если хотите избежать споров, не говорите о религии или политике. Однако к этому списку нужно, кажется, добавить третью тему – это присутствие инопланетян. Поскольку мы уже втянуты в спор, то какой вопрос может быть хоть немного более острым?

Иисус не был обычным человеком, но он был сыном Бога не более, чем любой другой человек. Иисус был существом из более высокого измерения, которое заслужило право действовать в более высоком, измерении плотности, чем 3-е. Имейте в виду, что сейчас среди людей есть много-много существ, живущих в человеческом обществе, которые действуют тем же образом, как Иисус в свои дни. Мы говорим здесь о существах, которые пришли в более низкую плотность и воплотились здесь, чтобы влиять на человеческие дела, духовную эволюцию людей. Иисус был сущностью очень высокого уровня, действующей в ориентации Служения Другим. Он был непреклонен в этом отношении, что означает, что позволившие ему прийти на Землю и предпринять воплощение могли ему доверять в том, что он не изменит направление избранного им пути.

Когда Иисус существовал на Земле, у него была жизнь нормального человека, как у всех воплотившихся в человеческой форме. Он испытывал сексуальный голод, чувство отчаяния, когда был в одиночестве и отвергаем, и сомнения в способности решить стоящие перед ним проблемы. Он был человеком во всех отношениях. Как и все воплощенные, подчинённые Правилу Забвения, он *не* помнил своего предыдущего духовного состояния, когда он жил в свете и желал всё узнать, испытывая истинное наслаждение при обучении и исследовании. Он выбрал свой путь как Иисус для того, чтобы донести послание, которое хотел высказать и которое было для него основополагающим сообщением огромной значимости, и та роль глашатая, с которой он столкнулся, совсем не была для него неожиданной. Иисус знал, что вызовет накал страстей. То, что он был замучен до смерти, не было для него удивительным. О нём общаются, что на кресте он выражал удивление или впал в уныние, говоря, по дошедшим сведениям – "Пошто ты меня покинул, Отче?" Люди из толпы зрителей истолковали его замечание со своей точки зрения, и восприняли это как отчаяние или

возмущение. В нашем понимании, он просил, чтобы всё прошло быстрее, как делает любой мученик.

Иисус завершил свою миссию при изложении и распространении послания любви к ближним и принёс жертву ради любви. Это послание противостоит посланию Служащих Себе, которое выражает любовь к себе и не подразумевает никаких жертв. Слова Иисуса были извращены, если это было возможно, теми, кто желал видеть человечество направляющимся в ориентацию Служения Себе. Большую часть слов Иисус высказывал с предусмотрительностью, и говорил часто вполне достаточно для того, чтобы их значение не могло быть искажено. Он повторил то же самое послание во многих разных контекстах и многим различным группам людей. При этом он достиг цели в передаче наследия, того наследия, которое он намеревался оставить. Иисус не был единственным из воплощённых, прибывших из более высокого измерения плотности, чтобы помочь человечеству в духовной эволюции. Среди других то же самое делали Будда и Магомет, достигнув подобных результатов. Принёсшего послание не следует обвинять за искажения, сделанные после того, как оно было сообщено. Указывайте на тех, кто совершает искажения, и обвиняйте в грехе заслуженно.

Будда



Будда был Звезднорождённым, и поэтому прибыл на Землю из более высокого измерения плотности с намного большими знаниями, чем люди, с которыми он смешался. Как бывает со всеми воплощёнными, телесный ум и тело об этом не осведомлены, и только постепенно они впитывают то,

что знает воплотившийся дух. Некоторые называют этот процесс просветлением (или пробуждением – отсюда, кстати, происходит название духовного статуса принца Сиддхарты – Будда, Достигший Пробуждения, которое имеет корень "буд", совпадающий по значению и звучанию с русским, что говорит о том, что русский язык и санскрит имеют общие истоки. А теперь процесс Пробуждения идёт у всего человечества, хотя он имеет несколько другой характер. – *прим. перев.*), которое наступает через определённый срок. Чтобы стать просветлённым, Будда не потребовались другие люди, которые выполняли роль учителей, поскольку это был процесс, направляемый самостоятельно. Через обучение человеческого рода Будда пытался сообщить о том, как сбалансировать потребности человеческого тела с духовным ростом. Кое в чём он достиг цели, а кое-чего не смог.

При жизни Будда был способен побуждать распространение своих основных концепций, которым он надеялся обучить человечество. Это движение никогда не теряло ни своего импульса, ни чистоты послания, но альтернативные трактовки оказывались больше по вкусу тем, кто был ленив, или у них возникла снисходительность, и эти интерпретации имели хождение наряду с тем посланием, которое предназначил для людей Будда. Послание Будды, таким образом, было истолковано прежде всего так, что это указание для наслаждения жизнью, но это не вполне то, чему он стремился обучать. Улыбающийся Будда с большим раздувшимся животом, наслаждающийся жизнью без всяких тревог – это одностороннее толкование. А что же случилось с духовным посланием?

Мухаммед

Мухаммед, как Иисус и Будда, был сущностью из другого мира, который воплотился на Земле, надеясь распространить знания о духовной сфере. Частично это ему удалось. Мухаммед

ужаснулся бы, узнав о милитаристской позиции, которую приняли некоторые из его мнимых последователей. Его послание состояло в том, чтобы слиться со всей Вселенной, жить в мире, притупить активную природу человека, для того чтобы услышать шёпот небесных сфер. Большинство его последователей правильно понимают его послание, но оно теряется в угрозах, исходящих от многих Мусульманских лидеров, которые готовы утопить в крови всё вокруг, ради того, чтобы выиграть в небольшом вопросе. Они посылают своих преданных юношей на смерть, давая ложные обещания загробной жизни, обеспечить которую они не в силах. И как большинство мировых религиозных элит, они знают это очень хорошо. Они паразитируют на крови своей молодёжи, о ком они не заботятся.

Майтрея

записано 28 ноября 2005 г.

Майтрея – это предполагаемый грядущий новый Мировой Учитель, глава Иерархии Духовных Учителей, который должен повести человечество в новую эпоху. Является ли он реальной личностью или эта информация неверна? Спросите, пожалуйста, у Зетов. Если он тот, о ком говорят, то Зеты должны о нем знать.

Мы упоминали, что во время наступающего сдвига полюсов произойдет Преображение Земли в мир, как было намечено, населенный только представителями ориентации непреклонного служения другим. Это случится потому, что массовое вымирание людей из-за сдвига полюсов будет способствовать быстрому изменению воплощений, так что души тех, кому предназначено унаследовать Землю, благодаря их ориентации Служения Другим, смогут быстро перевоплотиться, а души тех, кому предназначено воплотиться в другом месте, могут быть быстро перемещены. Ожидается, что этот сдвиг полюсов будет резким, с результирующим 90%-ным вымиранием населения.

Помимо того, что на это время указывают в пророчествах и религиях как на период большого геологического потрясения, о нем еще упоминают ввиду важных социо-политических аспектов и духовного преобразования, которое тогда произойдет. Оно известно, например, в христианской религии как Армагеддон с предсказанным возвращением Иисуса, войной и слухами о великой битве. В Исламе оно известно как время прихода Махди с подобными последствиями и связано с моментом возвращения Иисуса. Во время мирового Преображения возникает поляризация духовных ориентаций на группы Служащих Себе и Служащих Другим. Служащие Себе, терпящие неудачу в контроле над миром, который они должны будут теперь покинуть, проявляют свою ярость из-за потери, пытаясь уцепиться за власть, как происходит во время сегодняшней войны в Ираке, являющейся очевидной попыткой контролировать мировые нефтяные запасы, поэтому место разжигания ожидаемой из пророчества войны сосредоточено на Ближнем Востоке.

Мы упоминали, что три мировые религии были основаны на Земле Звездными Детьми – Буддой, Мухаммедом и Иисусом, каждый из которых имел подобную миссию и послание. Конечно, это послание было искажено представителями Служащих Себе, которые вставили в него правила, инструкции и воззвание к возмездию путем разжигания религиозных войн. Мы упоминали, что ожидаемое возвращение Христа не следует интерпретировать, как возвращение именно этой специфической души, которая всегда занята где-то в другом месте в миссиях, подобных той, которую он имел на Земле. Он подразумевал, что в это время на Землю придут многие Служащие Другим, принадлежащие его очевидной ориентации. Так же дело обстоит и с Буддой Майтрейей, под которым понимаются многие личности, а не одна.

Признаки Времени #1516

Предполагается, что Майтрея – это грядущий новый Мировой Учитель, глава Иерархии Духовных Учителей, ведущих человечество в новую эпоху. Является ли он реальной личностью, или

эта информация не верна? Спросите, пожалуйста, у Зетов. Если он тот, о ком говорят, Зеты должны о нем знать. [из другого источника] <http://www.shareintl.org/> Многие сейчас ожидают возвращения своего долгожданного Учителя, называют ли они его Христом, Мессией, пятым Буддой, Кришной, или Имамом Махди. Миллионы уже знают, что Учитель, отвечающий всем этим ожиданиям, уже живет среди нас. Мировой Учитель Майтрея пришел не один, а с группой мудрых Учителей, которые долгое время вели человечество скрытно. Они возвращаются в повседневный мир, чтобы помочь нам решить наши важнейшие глобальные проблемы. [из другого источника] <http://www.crystalinks.com/maitreya.html> Майтрея, в Буддизме – грядущий Будда, это Будда, который воплотится в период упадка, чтобы возродить учение основателя Буддизма, Будды [из другого источника] <http://www.irshad.org/islam/prophecy/mahdi.htm> Святой Пророк Магомет предсказывал о нескольких событиях, которые произойдут прямо перед наступлением судного дня. Когда в любом уголке мира правоверных будут жестоко угнетать, явится Аль-Махди. Он будет бороться с угнетателями, объединит Мусульман, принесет миру мир и справедливость, будет править Арабами, и проведет в Мекке молебен, на котором будет присутствовать Иисус.

Даосизм

Среди философий Востока одна содержит в себе воспитание через наблюдения, особенные наблюдения за природой. Тогда как другие философии Востока включают в себя также медитацию, отрешение своего духа от окружающей среды и блокирование чувств, или поиск баланса между вниманием к себе, необходимого для самосохранения, и отношением к другим людям в обществе, Даосизм заявляет, что природа – это учитель, и что люди должны посещать уроки Дао в одиночестве. В Даосизме загадочное начало, так как это учение не было представлено вниманию среднего человека великим и популярным философом. Даосизм развивался как результат обсуждения между людьми, и проходил через многие поколения в виде устной речи до того, как был записан. Таким образом, здесь нет автора, и это было сделано намеренно. Из-за отсутствия автора здесь меньше целей, следовательно, философия менее подвержена атакам со стороны желающих контролировать умы людей. Поэтому философия Даосизма остается чистыми, простыми утверждениями, продвигающимися вперед столь многочисленными путями, что послание не становится искаженным.

Саи Баба

Мистики претендуют на обладание особыми качествами – ничего нового для любой эпохи, но в настоящее время им склонны верить больше, чем обычно, из-за приближения смены тысячелетий. На протяжении веков тысячелетие было окутано мифами с двойным содержанием, с одной стороны – спасение и мир, с другой – смерть и разрушения. Люди, запутанные и напуганные легендами, распространёнными некоторым образом во всех человеческих культурах, всё более будут склонны хвататься за любое объяснение, которое обещает стабильность и исключает беспокойство. Насколько лучше действительность, когда среди жаждущих живёт кто-то уже существующий, чем обещание возвращения мессии! Такого обещания, которое пытается провозгласить Саи Баба, и для тех, кто готов откинуть скептицизм или проверку большинства притязаний этого человека, комфорт, по крайней мере, обеспечен. Является ли он мессией, возвратившимся духом, который был Иисусом? Вряд ли!

Саи Баба известен как обещавший, что во время наступающих на Земле изменений все его последователи будут под защитой. Конечно, это – неправда, и в худшем для него случае – высокомерие. Те, кто заявляет, что их последователи будут спасены, стремятся, конечно, обеспечить себе возросшее преимущество,

которым они уже наслаждались, потому что чем больше отчаяния, тем более верующими и по рабски преданными будут их последователи. Конечно, разочарование будет огромным, но к тому времени лидеры, которые обманули людей, уже получают то, чего желали, и ускользнут подальше, чтобы обеспечить собственную безопасность, и не будут находиться поблизости, чтобы потом не возникало лишних вопросов.

В результате того, что этот мир был избран голосованием душ, принадлежащих Земле, быть планетой Служащих Другим, те люди, которые в настоящее время являются воплощёнными душами, Служащими Другим, могут, если захотят, сохранить своё текущее воплощение, чтобы помочь своим близким преодолеть эти тяжёлые времена после Сдвига Полусов. В прошлом это было неверно истолковано как господствующее бытие истинно верующих, вознесённых на небеса. Конечно, это не так, Служение Другим – это не преданность какому-то своду правил и норм, какие, например, существуют в Христианстве. Искренне Служащие Другим и решившие ими стать составляют меньше, чем треть человечества, остальные – это пока ещё не определившиеся или склонные к сосредоточению на себе. И большинство тех, кто определился в решении быть Служащими Другим – подавляющее большинство, возможно – около 85 %, отказывается от этой помощи.

Они хотят быть с теми, кто от них зависит в их наиболее тяжёлый период, когда их может застигнуть страх, когда в безысходности они могут обратиться к мыслям о спасении за счёт других. Они хотят продолжить оставаться тем, кем часто являются, – опорой для других, сильной личностью, которая в кризисные времена невозмутима и поддерживает других, даже если при этом существует риск своего ранения или смерти. Чаще всего, следовательно, подъем бывает отклонён. Когда Саи Баба или любой другой заявляет, что их последователи будут защищены, они, следовательно, обращаются не к таким личностям (а к тем, кто им не верит, чтобы те поверили – прим. перев.). Это уже само по себе является показателем истинного характера этой группы.

Чудеса

Многие истории об Иисусе основаны на правдивых фактах, но с внесёнными искажениями. Как и почему это происходило? На основании историй, распространившихся об Иисусе, видно, как простое утверждение, сделанное по ошибке одним человеком, может разойтись и обрасти деталями, как это обычно и бывает. Вспомните о слухах, которые ходят у вас сегодня, и о том, как легко может захватить и продолжать своё хождение дезинформация. Он казался им намного более стойким, чем человек, и, действительно, так и было. И поскольку он смотрел в лицо того ужаса, перед которым стоял, с таким большим спокойствием, что верующие в него сделали вывод, что он должен быть богом. Отчего же ещё при угрозе пыток и смерти его лик мог оставаться безмятежным?

- Ходил ли Иисус по воде? В песках пустынь, особенно в равнинных зонах, возникают миражи, и наиболее распространённых мираж – это вода. Может казаться, что человек, идущий на расстоянии, гуляет по воде.
- Воскрешал ли Иисус мертвых? Поскольку Иисус был хорошо связан с сущностями из более высоких измерений плотности, он был способен и во многих ситуациях не отказывался посылать им Зов ради спасения. Таким образом, он иногда служил орудием исцеления людей, которые были поражены какой-то болезнью и находились на грани смерти. Хорошо известно, что тяжело больные люди могут казаться мертвыми, а иногда из-за этой путаницы могут быть даже заживо похоронены. О таком человеке, внезапно оправившемся в результате вмешательства, будет ходить молва, что он был воскрешен из мертвых.
- Лепил ли Иисус из глины птицу? Он нашёл и спас пойманную птицу и покрыл её высушенной глиной так, чтобы по-

лет или даже движение было невозможно. Впоследствии это объясняли как создание птицы из глины.

- Делал ли Иисус из одного караваея хлеба – много или из воды – вино? Некоторые из верующих, сидящих вблизи Иисуса во время его проповеди, и принеших свою еду, решили, что их пища была умножена, когда они наблюдали следующее: Иисус заметил, что новые слушатели пришли без еды, и просил тех, кто принёс поесть, поделиться, помогая раздавать. Позже появлялись более новые слушатели с разной едой, которой они делились между собой. Сколько еды было за плечами у каждого вначале, не было видно, все заметили общую массу пищи, когда её делили, и сделали ошибочное заключение, основанное на искреннем восхищении Иисусом.
- Воскрес ли Иисус из мертвых? Предполагаемое воскресение Иисуса из мертвых было, конечно, историей, основанной на широко распространенном у людей обычае переносить умерших близких в то место, которое считалось подходящим для захоронения. Поскольку Иисус говорил, что смерть – это не конец, и что верующие в него могут ожидать встретить его снова, исчезновение его тела с места захоронения было дополнено предположением. Куда он ушел? Возникла гипотеза, что он воскрес.

Как мы узнали эти вещи об Иисусе? Если мы, отдельные Зеты, рассказывающие вам, не обязательно там были или вычитали об этом из какого-то вида письменных свидетельств, то мы консультируемся с самим Иисусом и группой сущностей, с которой он работает, с его командой. За этой информацией мы обращаемся к источнику.

Мессия

Христиане утверждают, что Иисус был Мессией, однако Мусульмане заявляют, что он был неподходящим человеком, ну а Иудеи вообще говорят, что Мессия еще не появился. Проблема здесь, безусловно, в том, что на самом деле нет никакого Мессии, так что любой подобный атрибут, приписываемый некоему человеку, просто не приклеится к нему. Человечество должно спасать себя само и, в частности, каждый человек должен спасти сам или сама себя. Желание быть спасенным не есть нечто, произрастающее из самих людей, а есть идея, пущенная в обращение религиозной элитой. Если человечество можно заставить нервничать относительно шансов на будущее, тогда они будут охотнее искать поддержки от религиозной элиты, и хорошо платить, должны мы добавить. Каждый человек создает свой собственный путь, и получает свою собственное вознаграждение, а уплата денег или ценностей и услуг религиозной элите не имеет никакого эффекта, кроме как делая религиозную элиту счастливой.

Непорочное Зачатие

Мать Иисуса действительно имела Непорочное Зачатие, и правильно приписала его визиту сущности, не принадлежащей Земле, сущности, которую она называла ангелом. Мы отошлём читателя к тому, что было широко зарегистрировано как внеземная способность влиять на человеческое зачатие. Иисус был плодом слияния яйцеклетки Марии и спермы человека. Её муж Иосиф, старик преклонного возраста, был импотентом. Ей требовался донор, но она не была женщиной такого типа, чтобы изменить своему супругу, независимо от того, какова была задача. Ей помогли в ее желании иметь ребёнка, иметь этого особого ребёнка, поскольку она и Иосиф послали сильный и неоднократный Зов сущностям, Служащим Другим, и довольно хорошо понимала, какие неприятности из-за этого могли возникнуть в их жизни. Поскольку искусственное оплодотворение науке в те дни было ещё неизвестно, Непорочное Зачатие было

тем объяснением, которое люди понимали лучше всего. Таким образом, то, что говорится в предании, по существу, верно.

Распятие

Иисус не умер на кресте ради всего человечества, и это была последняя мысль в его уме в это время. Иисус возбуждал гнев у правящих кругов, потому что он проповедовал, что человек свободен и поддерживал свободу мышления. Он не любил денежных менял, рассматривая их как ростовщиков и паразитирующих на тяжёлом труде людей, и говорил это без колебаний. Он предложил, чтобы класс богачей более справедливо делился своей прибылью с людьми, которые делают эту прибыль возможной, – с трудящимися. Никто из них не был вполне спокоен, как и правители, власть имущие, которые действительно были связаны с банкирами, торговцами и богатыми людьми того времени. Они считали Иисуса угрозой для своей комфортной жизни, подстрекателем толпы. Он был распят в результате смертного приговора, так же как и бесчисленное множество других людей, которые были замучены в то время. Может, все они убиты ради того, чтобы человечество не страдало?

Вокруг смерти Иисуса при распятии возникло много легенд. Иисус, свободно владевший телепатической способностью, которой люди обычно не пользуются, предвидел обстоятельства, при которых его враги сговорятся о его распятии. Так как он прокомментировал такой исход, его ученики без конца гадали над тем, что означают его комментарии. Он просто имел в виду, что всё закончится так, как он ожидал. Поскольку у Иисуса были энергичные ученики, убежденные, что он был необычным человеком, его ученики стремились получить его тело и устроить то, что они считали пристойными похоронами. В своём усердии они потревожили не одну могилу, и это привело к появлению рассказа о том, что многие могилы разверзлись, и из них восстали и пошли мертвецы. Конечно, такого никогда не было! Сердце желает, чтобы это было так в основном потому, что сердце хочет, чтобы любимый Иисус всё ещё жил, так что легенду питают сердце.

Истории о распятии Иисуса изобилуют в таком количестве, чтобы поддерживать Христианскую веру у тех, кто в ней сомневается. Подразумевается, что конкурирующие религии, такие, например, как Ислам, имеют истории, противостоящие Христианским. Таким образом, поскольку Христиане заявляют, что Иисус умер на кресте ради всего человечества, создав, по существу, идею мученичества, когда всё человечество могло бы чувствовать себя так или иначе обязанным Иисусу, и, следовательно, и религиозной элите, которая претендует на то, чтобы его представлять, то Исламская религиозная элита стремится этому противостоять. Какой удар для подразумеваемого мученика может быть большим, чем поставить под сомнение его преданность человечеству и положение, в котором он оказался, – что Иисус не подвергся распятию, а для этой мучительной ситуации потребовался двойник? Проблема этой игры с рассказываемыми историями в том, что ни одна из этих историй неверна и, следовательно, обе стороны только бесполезно тратят время.

Код Да Винчи

записано 6 мая 2006 г.

Можем ли мы узнать у хорошо осведомленных Зетов об истинности содержания книги Код Да Винчи? Ее главный догмат в том, что Иисус женился на Марии Магдалине и имел детей.

Эта очаровательная и наполненная интригой история рассказывает *больше*, чем о тайных обществах и их целях, состоящих в получении богатства и власти через взаимодействие, *больше*, чем о жестком контроле над мирянами, к которому стремятся религии, поддерживая мистику набожности, которой нельзя бросить вызов, поскольку в эту историю включены коды, зало-

женные в художественное произведение известным мастером Да Винчи. Рассказана ли там правда? В этом рассказе содержится правда, но это и выдумка. Однако, современная версия Библии – это тоже выдумка, во многих своих разделах, хотя запутывающая и не преднамеренно. Библия скрывает правду прежде всего тем, что в ней было опущено во время периодических подчисток, которые производились руками тех, кто хотел усилить контроль, который развивающаяся Церковь будет иметь над теми, кого она стремилась вести. Что от этого выигрывала Церковь? Богатство приобреталось за счет обязательных пожертвований, неспособности мирян бросить вызов Церкви, которая утверждает, что это – веление Божье, и смысл власти – в способности руководить личной жизнью мирян, приносящих пожертвования тем, кто стоит во главе Церкви.

Да Винчи действительно знал изъятую из Библии правду о жизни Иисуса. В прошлом мы заявляли, что Иисус не был девственником, не соблюдал целибат (обет безбрачия), имел те же желанья, как у нормального человека, и действительно женился на молодой женщине раннего подросткового возраста, – ситуация столь обычная, что в той культуре и в те времена это было нормой. У него было чуть ли не полдюжины детей, в основном – девочки, поскольку он выполнял супружеские обязанности часто и, будучи добросовестным и заботливым мужем, заботился о том, чтобы у его жены возникало сексуальное возбуждение. Была ли его жена Мария Магдалина, всегда следовавшая за ним в течение его жизни и пребывавшая вместе с его матерью у его ног во время смерти на кресте? Да. Умер ли Иисус на кресте? Да, поскольку обычаем состоял в том, чтобы при распятии не снимать человека с креста, пока не удостоверятся, что наступила смерть. Действительно ли его жена и дети отправились затем во Францию и стали членами аристократического общества? Они, конечно, покинули этот регион, опасаясь репрессий, но не имели ни необходимости, ни желанья уезжать так далеко. Судьба его наследственной линии с простой ДНК, которая совсем не связана с его духовной природой, к делу не относится. Она растворилась в последующих процессах вступления в брак и рождения детей, и имела простой генетический код, человеческий, не передающий глубину его духа.

Дал ли Да Винчи в своем художественном произведении какие-то ключи? Какие еще возможности были ему доступны при мрачном господстве религиозной элиты, решившей устранить правду из развивающейся Библии? В его художественных произведениях содержится больше тайн, чем было обнаружено до настоящих времен. Если это волнует тех, кто стремится раскрыть правду, в Библии есть еще одна изъятая из нее тайна, более важная для тех, кто живет сегодня – правда о предшествующих сдвигах полюсов и о предстоящем сдвиге. Также не секрет, что книга Колбрин, считающаяся параллельной Библией и скрытая в шотландских монастырях от уничтожения, детально описывает сдвиг полюсов, произошедший во время Исхода и вызвавший потоп. Этот материал исходит от египтян, которые вели безупречные записи. Если этот источник вызывает у верующих сомнения, обесценивая сведения книги Колбрин, обратитесь к Книге Еноха, – еще одной книге, сохраненной в веках Евреями, создателями Ветхого Завета, от которых, согласно их законам, также требовалось делать только правдивые записи, и ничего не приукрашивать. Книга Еноха, человека упоминаемого в Ветхом Завете, была изъята из канона, потому что описывала предстоящий сдвиг полюсов и признаки, которые ему предшествуют. Тайна третьего пророчества при Фатиме, также говорящая о предстоящем сдвиге полюсов, является еще одним примером того, что Церковь скрывает правду, поскольку заботится не об информировании и поддержке своей паствы, а только о сохранении своего контроля и властного положения.

Хотелось бы услышать комментарии Зетов по поводу недавно обнаруженного предполагаемого Евангелия от Иуды.

Если текст изменить так, чтобы донести другое послание, то правда может быть превращена в ложь. Это верно и в случае раскрытия Код Да Винчи, когда нормальная жизнь Иисуса как женатого человека была из текстов *изъята*, позволив ее представить массам так, чтобы религиозная элита могла заявить о

таким отношении к такому Богу, которого у него не было. Из всего, что было сделано Иисусу, значение мук на кресте, внушающих наисильнейший ужас, должно было быть усилено. Таким образом, центральной частью повествования стало предательство друга, который был подкуплен, а не какое-либо желание Иисуса, что он должен стать мучеником. Часто говорят, что истеблишмент не решается убивать какого-то обычного человека, на которого начинают смотреть и восторгаться, поскольку тогда человек становится после смерти более значительным, чем был при жизни. Взгляните, например, на жизнь Мартина Лютера Кинга. Праздновали бы в США его день, если бы он был жив? *Устраненная* из текстов информация позволила изменить роль Иуды, и он стал тем, кем считается сегодня, – предателем.

Признаки Времени #1590

Развенчивающий "Код Да Винчи"

<http://www.christianitytoday.com/> В книге утверждается, что почти все, чему наши святые отцы учили нас о Христе, – это ложь. Почему? Из-за одной из встреч епископов, состоявшейся в 325 г., в городе Никея, теперь это город Изник, Турция (имеется в виду I Никейский собор – прим. пер.). На ней лидеры церкви, называемой, по стародавней традиции, Ватиканом или Римско-католической церковью, которые хотели упрочить основу своей власти, придумали божественного Христа и безгрешное Священное писание – оба этих новшества среди Христиан никогда прежде не существовали. До этого исторического момента Иисус рассматривался его последователями как смертный пророк, великий и могущественный человек, но все-таки человек.

Туринская Плащаница

Туринская плащаница – это хорошо сфабрикованная подделка, созданная химиками в конце 1950-х годов. Они были заинтересованы в повышении внимания к своей области и развитии своего бизнеса вообще. Им не хватало приманки и они ее сделали. Метод, использованный для создания подделки, не имел остаточных явлений, в отличие от большинства химических реакций, следы которых исчезают только через некоторое время. Таким образом – этот обман не может быть доказан или опровергнут, и противоречие только повышает интерес, и они получают желаемый результат, любым путем.

Священные Иконы

Религиозные элиты поклоняются религиозным иконам не в такой степени, как основная масса верующих. Исламская религия имеет свои святыни, как, например, Кааба (Ka'bah), как они называют Священный Черный Камень (Кааба – священный Чёрный Камень метеоритного происхождения красновато-чёрного цвета с красными и жёлтыми вкраплениями, вмонтированный в стену храма Кааба, находящегося во дворе центральной мечети города Мекка в Саудовской Аравии, который является местом паломничества мусульман всего мира. По легенде, он был передан пророку Мухаммеду [Магомету] архангелом Гавриилом. Хотя по преданиям, он существовал здесь ещё до Мухаммеда, основавшего Ислам. До него в этих местах сосуществовали христианство и иудаизм. По другой легенде, это окаменевший ангел, который должен ожить в день Страшного Суда. Это созвучно предсказанию о появлении в небе 12-й Планеты. – прим. перев.), также, как Христиане поклоняются символу Распятия Христа. Когда просят поставить на место символизма реальные мысли и чувства, определить его реальное отношение к текущей действительности, можно столкнуться с рабской зависимостью людей. Мы не говорим здесь о рабской зависимости как о неволе со строгостями и жестоким физическим обращением. Мы говорим об интеллектуальном и эмоциональном рабстве, когда мысли и чувства ограничены единообразием. Каждый должен смотреть на икону и быть ох-

ваченным особым чувством без всяких вопросов. Если делать иначе, это вызовет неодобрение и на человека падёт подозрение. Может, он потерял свою веру? Всё это выгодно религиозной элите, поскольку если мысли и чувства скованы обязанностью, то для понимания и противодействия остаётся мало места.

Код в Библии

Библейского Кода не существует. Это – чепуха. Библейский Код является чем-то, что люди получили при систематизации текстов Библии. Они установили, что в тексте выявляется периодичность, соответствующая каждому третьему биению или некоторому другому образцу. Зачем Иисусу, который говорил с обычными людьми очень просто и который произносил свои послания много раз, чтобы оно не было потом искажено, говорить такими кодами и тем самым скрывать их так, что найти их могли бы только некоторые люди? Если взять снежинки, падающие на лезвие бритвы, и проанализировать их, пытаясь найти в них закономерный или осмысленный характер, причём пытаясь достаточно сильно, можно было бы почти заставить их что-то сказать. Это было сделано и с центуриями Нострадамуса. У него была весьма сильно развита телепатия, и он знал, что происходит в его собственном мире, и поэтому имел большую долю успеха. Но в своих четверостишиях, которые могут интерпретироваться миллионами способов, он не предсказывал будущего. Но каким бы способом их ни интерпретировать, увидеть будущее в них не удастся. Также не существует и Библейского Кода. Каждый, кто способен бросить этому утверждению вызов, увидит, что из этого получится бессмысленная последовательность.

Сен-Жермен

Масоны, являясь одним из наиболее широко известных секретных обществ, породили меньшее число сплетен, чем те секретные общества, которые менее заметны. У Масонов есть ложи и их члены, которые полностью закрыты. Эта группа могла сохраниться лишь в условиях, когда секреты были общими, когда никто не показывал, насколько сильна жажда принадлежать к элите, чтобы осознавать, что он, может быть, стоит над другими. Основанное Сен-Жерменом, который утверждал, что обладает секретами алхимии, общество Масонов стало просто организацией для исполнения ритуалов и правил, мало чем отличающейся от организации Бойскаутов.

Тамплиеры

Многие ситуации, преисполненные несправедливостью, поворачиваются к лучшему благодаря противодействию, если те, кто оскорблен и нуждается сочувствии, подталкиваются к действию, когда иначе они были бы пассивны. Такая ситуация сложилась в эпоху инквизиции и политического альянса церкви и государства, сложившегося в Европе столетия назад. Честность – одна из первых жертв, возникающих, когда к власти приходят живущие за счёт лжи, и именно поэтому атака была предпринята на Тамплиеров (рыцарей ордена Храма Господнего или иначе – Храмовников – прим. перев.). Как и большинство жертв инквизиции, они были безупречны и подверглись всевозможным обвинениям, которые были совершенно безосновательны. Оскорбленные этой несправедливостью, они продолжают жить по сей день, имея полномочия, как организация, которая потеряла всякое подобие исходной группе, став, как происходит через какое-то время с большинством групп, просто группой с обилием процедур и правил, а также с иерархией удастаиваемых рангов.

Послание Марии

Многое было сделано с мнимым чудом при Фатиме, когда в небе возник плывущий над головами образ Марии, матери Иисуса. (Вот сведения, добытые в Интернете. Это явление происходило с 13 мая по 13 октября 1917 года около португальского городка Фатима. Сначала 13 мая образ прекрасной женщины возник перед тремя детьми, которые рассказали об этом взрослым и они были предупреждены, что эта женщина, которая была воспринята ими как Дева Мария, будет являться каждый месяц 13-го числа. В следующие месяцы в этом месте собиралось всё больше народу, а 13 октября – в последний раз – там собралось около 70 000 человек. Сам образ им был не виден. Его созерцали только дети. А все увидели яркий свет, затем облака расступились, и солнце начало двигаться, проделав несколько раз танец сверху вниз. Детям были сообщены три секрета о будущем человечества. Через год двое из детей умерло от гриппа в разразившейся эпидемии. Они были предупреждены тогда заранее о своей кончине. А третий ребёнок – девочка Люсия, стала монахиней и жива до сих пор, проводя жизнь в затворничестве. Она якобы записала пророчества и передала их Папе Римскому в Ватикан, сообщив, что послание Марии должно быть оглашено в 1960 году. Но этого сделано не было. О содержании пророчеств есть разные сведения. – прим. *перев.*) Собираются толпы, в страхе перешёптываясь друг с другом, а местные торговцы получают чистую прибыль. Если кому-то образ Марии не виден, ему говорят, что его вера не достаточно сильна. Так как подавляющее большинство пришедших в это место ведёт свою жизнь, окутанную Католической доктриной, они прибыли *готовыми* что-то увидеть, и они видят что-то такое, что ожидают. Было ли это в образе Марии? Они так верят, и берут на заметку любые искажения в образе – возникшие от ракурса из-за усталости глаз, из-за погоды или чего-то подобного. Если этим были восхищены очень многие люди, то можно ли было пожаловаться, что изображение не в фокусе? Предпочтительным было любое объяснение, кроме отсутствия веры.

Глаза видят то, что надеется увидеть сердце. Видимое как то, что ожидается, представляет собой настолько обычное явление, что оно встречается почти ежедневно, наблюдаемое всеми. Человек, считающийся ограниченным, увидит то, что ожидает или надеется увидеть, от чего почувствует удовлетворение. Этот феномен для вас очень характерен. Разум отвергает то, что видит глаз, окрашивает это и отфильтровывает некоторые вещи, которые противоречат ожиданию. Это происходит с тревожащими будущими ожиданиями, а также с теми блоками памяти, которые беспокоят. Например, если кто-то видит что-нибудь такое, что его огорчает, он быстро это забудет, исказит, и у него возникнет избирательная амнезия (выборочная потеря памяти). Тот же вид отсеивания действует и при восприятии будущих событий.

Кроме образа, наведённого внушением или желанием видеть то, что человек ожидает увидеть, существует обман. Точно так же, как наблюдение НЛО и контактное состояние бывает сфабриковано для привлечения внимания и выгодно с финансовой стороны тем, кто заявляет о таких претензиях, так откровенно фальшивы возникающие иногда посещения Марии. Так же, как подделки НЛО включают изменённые фотографии, видеозаписи и поддерживающих друг друга свидетелей, предъявляющих шрамы или другие признаки, подтверждающие их заявление, так подобные физические доказательства используются и при ложных посещениях Марии. Нам также сообщают, что Римский Папа, теперь умерший, записал предсказания, данные Марией в свой дневник. Дневник умершего теперь Римского Папы, которого никто не может об этом спросить, является колоссальным обманом. Никаких подобных бесед не происходило, их не было даже в душе Римского папы. Можно ли это опровергнуть? Нет. Что же можно было бы сделать, подойти к могиле и спросить? Это положение безопасно для тех, кто совершил обман. Кто эти злоумышленники и какую пользу они надеются извлечь? Тща-

тельно изучите послание, и вы неоднократно встретите в нём два элемента.

- Первый, – обещание, что Землю будут вести к сохранению спасителем религиозного характера. Это тема второго пришествия или её вариация. Почему это может быть важным для злоумышленников, которые, как можно было бы ожидать, принадлежат церкви, и какое они занимают положение, чтобы извлечь пользу? Церковь боится, что другие боги заменят того, которого поддерживает она, и надеется извлечь выгоду, увеличив число обращённых, поскольку возрастает возбуждение в связи с наступлением нового тысячелетия.
- Второй, – ссылка на большие города как на центры спасения. Фактически будет происходить противоположное, поскольку во время катаклизмов города сравниваются с землёй и превратятся в смертельную западню. И при этом в больших городах невозможно ни эффективно выращивать бобы или рис, ни постоянно держать резервуары с рыбой, поддерживая себя, когда закончатся запасы бакалеи.

Зачем нужно это послание? Оправдать строительство больших, прибыльных церквей. Они нужны *не* в сельских районах, где приходу затруднительно кормить священника. Образ денежного потока связан с большим городским приходом, поддерживаемым богатыми предместьями, с анклавом недвижимости, городских зданий и владений в совместной собственности, поддерживаемых состоятельными людьми и удобных для тех, кто рядится во всё чёрное. Совершившие этот обман не намереваются оставаться с верующими, когда грянут катаклизмы. Они спокойно уйдут в купленные безопасные места, оплаченные верующими прихожанами, оставшимися, как их обучили, в смертельных ловушках, в которые превратятся большие города.

Стигматы

Тело может создавать стигматы за счёт силы воли. Это часто подозревается. Многие болезни, почти большинство, вызваны тем, что называется психосоматической проблематикой – стремлением или решением человека заболеть – настолько поразительным, насколько это может казаться. Есть очень многие аутоиммунные заболевания, инфекции, которые только кажутся неизлечимыми, и которые не могут подавить антибиотики, которые подавляют обычную инфекцию. Рак – решение самого тела умереть. Если силой воли может быть вызвано возбуждение, то почему человек не мог бы вызвать возбуждение такого уровня, при котором разрываются капилляры в центре его ладони? Это вполне возможно. Люди, которые ходят по горящим углям, которые способны задерживать своё дыхание и быть почти заживо захороненными и суметь пробыть под землёй несколько часов, чтобы затем быть выкопанными, – научились управлять своими телами, как это делают Йоги. Это всё не совсем необычно. Это не распространено, но не является совсем необычным. Люди, у которых вера сильна и которые хотят соединиться с образом жизни святых, слиться с ними и умереть до назначенного срока, часто принимают такие физические формы, которые делают их жизнь на Земле более подобной той, которой они восхищаются, и которую желают прожить.

Жанна Д'Арк

Примечание: записано 21 декабря 2002 года во время сессии IRC на ZetaTalk в режиме прямой связи.

У Жанны было намерение бороться с тем, что она считала жестокостью в церкви. Она послала Зов, получила определённые рекомендации, но решения были её собственными. Представление, будто Бог может говорить непосредственно с тем или иным человеком, которого придерживаются многие, является ошибочным, так как большинство таких предполагаемых общений происходит с духами. Поэтому её желание духовного

общения и получаемые ею ответы были всего лишь сродни Зову.

Служение Кому?

Если установление Христианской религии произошло, возможно, от имени Христа, то вряд ли она основана на учении Иисуса. Посмотрите на образ жизни многих из тех, кто стоит во главе этих религий.

- Папа Римский живет в великолепии, окружённый золотом и роскошными одеяниями, прислугой и обеспечен комфортом за счёт изолированности. Что случилось с притчей Иисуса о богатом человеке, стремящимся достичь небес?
- Католическая церковь – одна из богатейших организаций в мире, однако, она поддерживается теми, кто бедствует в наибольшей степени. Что случилось с заветом Иисуса о том, что нужно жертвовать бедным, делиться с ними и делиться поровну?
- И Мормоны и Католическая церковь опираются на высказывания Иисуса, используют сильные угрозы, чтобы диктовать массам свою волю и контролировать их. Отлучение от церкви, которое недвусмысленно прочитывается как приводящее к вечным мукам в адском огне. Что случилось с заветом Иисуса о прощении? "Пусть тот, кто без греха, первый бросит в неё камень", и т.д.

Искажённое Послание

Религии развиваются двумя путями. Во-первых, на них влияют, если это происходит, доброжелательные сущности из высших измерений плотности, которые хотят донести послание Иисуса – послание любви – простое Золотое Правило, состоящее в том, что в отношении других следует поступать так, как вы желали бы, чтобы поступали с вами, и т.д. Предполагается, что такие послания должны обучить людей концепции демократии – как ладить друг с другом и быть восприимчивым к различиям (во взглядах, обычаях и т.п.). Религия содержит элемент поклонения, потому что люди, как и жители всех других культур 3-й Плотности, склонны смотреть на посланника, как дети, и говорят: "О, мы получили эти знания от мудрого родителя". Из-за этого стремящиеся править людьми и быть деспотами пытаются проскользнуть сбоку и надеть мантию религиозных служителей и стать причастными к тому, что мы называем религиозной элитой.

А во-вторых, все религии в определённой степени, а некоторые – в большой степени, восприняли характер устанавливаемых правил и законов. Забудьте об участии или сочувствии вашему ближнему. Где ваши деньги? Где ваша покорность правилам? Где ваш страх? Таким образом, послание оказалось искажённым и перевёрнутым. На основные религии Земли, созданные Мухаммедом, Буддой и Иисусом, повлияли Звезднорождённые Дети, спустившиеся на Землю с правильным посланием, но оно в них было в той или другой степени искажено. То же самое происходит и в группах движения New Age (Новая Эра), пытающихся сформировать стиль жизни, существующий в коммунах и осуществившийся при коммунизме, который можно было бы рассматривать как один из видов религии. Коммунизм устанавливает нормы того, как правильно жить друг с другом, а то, как это было искажено, секретом не является, Коррупцированный коммунизм с черными рынками похож на капитализм. Так что эти основные мысли (о принципах совместного проживания) присутствуют во всех религиях – больших и малых.

Мормоны

Хотя существуют буквально тысячи ответвлений Христианства, большинство из них действует, фактически, незаметно для обществности или религиозной элиты, которая крепко удерживает бразды правления. Если какая-либо отдельная секта имеет странности или даже ведёт запрещенную деятельность, это не считается проблемой, если только церкви не доходит про неё дурная слава. Служители культа десятилетиями принуждали мальчиков из церковного хора к гомосексуальной связи, ни капли не ведя бровью, поскольку церковь могла угрозами пресекать слухи. До тех пор, пока дело могло продолжаться как обычно, и сборы в церковь поступали, безнравственные и даже запрещенные действия терпелись. Когда церковь Мормонов перестала быть просто сообществом отдельных людей, эти брови скидывались не из-за каких-то запрещенных или безнравственных действий, а из-за действенного характера многих из правил, на которые стали ссылаться многие. Поэтому Мормоны начали рассматриваться как угроза, и считаются ею до сих пор.

Полигамия – это прямая противоположность Христианской воздержанности, при которой сексуальность должна подавляться и строго осуждаться. Католицизм получает поступающие сборы и уходит от обвинений в свой адрес от оседланных им прихожан, и едва ли ценит сексуальную свободу, существующую как альтернатива под развевающимся повсюду флагом христианства. Исторически, практика полигамии развивалась там, где из-за трудностей в обществе было много вдов или одиноких женщин, не имевших возможностей мужской защиты. Расширенные семьи также традиционно имеют большую стабильность, когда женщины, у которых могут быть месячные, которые уделяют внимание воспитанию детей, и занятые во время сбора урожая могут быть разделены на группы. Таким образом, к ужасу элиты традиционных Христианских церквей, многие надёжные граждане увидели преимущество в полигамии, санкционированной церковью Мормонов.

Язычество

Язычество, или колдовство, как его часто называют, неправильно понято теми, кто пытается его подавить. Оно считается богохульством религиозной элитой так же как, например, простой и гуманный обычай американских индейцев усыновлять детей ранних родителей, которые еще не вступили в брак. Этот обычай – действенный и гуманный метод, благодаря которому отпрыски юной любви не становятся внебрачными детьми. Христианство обходится с невинным ребенком как с ублюдком, и наказывает его. Видеть Бога в природе общепринято у человечества, которое инстинктивно распознает руку Бога в природе; это явление повсеместно, и его можно наблюдать на протяжении всей истории человечества. До сих пор христианская церковь проповедует, что Бог находится в храме, где он говорит устами элиты, молящейся в том, что они называют "домом Господним". Тех же, кто находился в единении с природой, церковь сжигала, привязав к столбу. Бог создал природу, и те, кто знает о связи между ритмами природы и самой природой, сами являются проводниками Божественных правил и эдиктов. Поэтому, мы бы посоветовали не считать ненормальными тех, кто ощущает Бога в природе: не стоит слушать тех, кто, стремясь контролировать чужие мысли, громко требует избавиться от таких "ненормальных".

Царь Давид



Как и многие другие люди, которые обладают генами гигантских гуманоидов с 12-й Планеты, Царь Давид был человеком, которым сильно восхищались за его силу и мужество. То, что он победил одного из этих гигантов в исторической битве Давида с Голиа-

фом не удивляет, поскольку он испытывал личную ненависть к их господству, впитав её с молоком своей матери. Подневольные женщины, которые удерживались в рабстве не только для того, чтобы быть поварами и прислугами, становились беременными иногда в результате жестокого и грубого обращения очень сильных солдат, работавших в земных аванпостах правителей 12-й Планеты, занимавшихся добычей полезных ископаемых и регулярно размещавшихся здесь во время каждого периодического прохода 12-й Планеты через Солнечную систему. Выбранные за их решительную безжалостность в отношении долга, эти солдаты использовались для охраны человеческих невольников, разрабатывавших для них рудники, и редко проявляли какую-то нежность, даже к своим возлюбленным.

Чаще всего невольница, которая была беременна, умирала при родах вместе с младенцем увеличенных размеров, неспособная им разрешиться. В редких случаях гибрид оставался в живых, часто без своей матери, которая умирала от потери крови или от разрыва родовых путей, не получая никакой помощи. Мать Давида, как и он, имела гены от гибрида и поэтому у неё были бёдра, дающие возможность родить плод после изнасилования и *выжить*. Кроме огромной силы и решительной отваги, которые являются характерными чертами гигантских гуманоидов с 12-й Планеты, он обладал способностью сосредоточиваться на единственной цели, когда в нём пробуждался гнев. Поэтому он стал лидером угнетённых и снискал огромное уважение, это почтение выражается в преданности его символу – Звезде Давида. Его потомки, Род Давида, были знамениты прежде всего храбрым руководством, не удивительным, если рассмотреть их родословную.

Давид и Голиаф

Вокруг Карантина возникла путаница, поскольку он не был наложен в одночасье в какой-то из дней с условием, чтобы, например, во Вторник все должны были оставить Землю. Огромные гуманоиды с 12-й Планеты фактически не знали, что был наложен Карантин! Им стало лишь известно, что при проживании на Земле проблемы возрастают. Во всяком случае они считали, что Земля была болотом, наполненным хищниками и болезнями, которых нет в их мире. Они теряли в сильных штормах на море Золотые грузы, в катастрофах теряли рабов и солдат, и разочаровались в жизни на Земле. Они уже были на Марсе, и он становился всё более притягательным. После отбытия человечество можно было заставить в основном увеличивающимся в числе и обзаводящимся своей примитивной технологией, инструментами и т.д. Однако были некоторые, кому *по-прежнему* жить на Земле, кто получал удовольствие, помыкая своими рабами и насилюя пленных женщин, и не хотел уходить. Поэтому истории, подобные мифу о Давиде и Голиафе, имеют, по правде говоря, свои корни.

День Отдыха

Христианское правило, согласно которому на седьмой день недели каждый должен отдыхать возникло по частям и фрагментам. Это никогда не было правилом, которое установил Иисус, поскольку он не был настолько глуп. В начале это правило, как и многие другие, по рабски следовать которым человечество перестало, было целесообразно в данное время и для данного места. Работники подрывали своё здоровье, и нуждались в руководящих указаниях. Это можно сравнить с объединением управляющих, настаивающих, что в рабочей неделе должно быть 40 часов. Когда об этой новой социальной выгоде слышали другие и хотели иметь её у себя, они должны были вложить в неё некоторый смысл и поэтому поставили позади распорядка Бога. Так как эта история была выгодна тем, кто её распространял, легенда распространилась со сверхъестественной скоростью.

Проклятие

Распространённое среди людей ругательство – это посылающее кого-нибудь к черту (в ад), пожелание вечных мук или чего-то равноценного. Дети предупреждаются, чтобы они следили за своим поведением, иначе они также будут прокляты. О проклятии, таком как адский огонь, говорят как о чём-то таком, чего никто не может избежать – на что проклинаемый осуждается раз и навсегда. Возможна ли такая вещь? Наказание – это только одна сторона такой монеты, а с другой стороны обнаруживается подкуп. Будьте *добродетельны*, и тогда попадёте в рай. В основе обоих указаний лежит желание контроля, которое выражено религиозными элитами в виде правил и положений. Они могут обеспечить верующим вознесение на небеса не в большей степени, чем послать их к черту.

Одержимое Бормотание

Давно обсуждаемый в Христианстве вопрос – это истерия, связанная с помрачением разума или бормотанием, которая иногда овладевает монахинями. Если в практике других религий, таких как Вуду, есть похожий эквивалент, например, – танец безумия, который оканчивается непродолжительной комой, то эти действия и их результат там поддерживаются умышленно. Одержимость в христианстве примечательна тем, что верующий кажется поражённым чем-то таким, чего он и не желал, и не поощрял, и почти наверняка – не провоцировал. Однако её истинным источником является подавление самости и сексуальных желаний, которое часто навязывает Христианская церковь. Даже такие столь подавляющие религии, как Ислам, имеют возможности для выхода сексуальной энергии, немислимые для Христианской доктрины.

- Христианство утверждает, что секс сам по себе – это зло и ему предаются только тогда, когда самодисциплина сломлена.
- Мастурбация, чрезвычайно безобидное и совершенно естественное действие, объявляется грехом, противным природе.
- Те, кто должен удовлетворять свои желания, направляются в "воронку" брака, их единственную возможность, и допустим только брак, благословленный церковью.
- Для Католиков, это также – единственный брак в течение всей жизни.
- Затем существует проблема контрацепции, когда Католикам, которые позволили себе наслаждаться сексом в своём единственном за всю жизнь браке, должно быть разрешено иметь столько детей, сколько может получиться.
- И те, кто делает шаг в сторону от этих ограничений, вступающая в гомосексуальную связь, проклинаются – им гореть в аду!

Эти виды осуждения означают, что очень немногие Христиане и, в частности, очень немногие Католики будут иметь греховные свободные сексуальные желания. *Все* другие способы высвобождения, кроме правильного брака с единственным за всю жизнь супругом или супругой без преимуществ контрацепции принесут с собой всякого рода тяжкие последствия. Происходят бесконечные конфликты, и призрак адского пламени возбуждает простую мысль о том, чтобы избежать такой связи. Поэтому добродетельные Католики стремятся об этом не думать, пытаются жить жизнь без свободы в сексе, невзирая на свои гормоны, а некоторые уходят в монастыри и в монахи, надеясь, что в этом отношении им помогут окружающие условия. Этого не происходит, и тогда у них остаётся даже меньшее количество выходов для своей сексуальной неудовлетворённости, поскольку теперь они имеют чувство вины от желания нарушить клятвы, данные монахами или священниками.

Каков результат? – глупое поведение, подобное действиям шизофреника, вертящего свой палец, совершающего бессельные движения и произносящего беспорядочную речь. Одержимое бормотание или танец в кругу – это не более чем выход, равнозначный холодному ливню или длительной пробежке, но с некоторыми дополнительными выгодами – тот, кто постоянно практикует, доходит до оргазма. Церковь допускает такую форму мастурбации, принимающую сверхнелепый вид, который провоцирует оргазм, поскольку она представляется как религиозное рвение, а не сексуальная страсть. Круговые движения, падение на пол, тазовые толчки, махание руками, случайные радостные крики – уберите церковные установки – и что же вы тогда видите?

Ангелы

Имеется множество мнений и путаницы относительно ангелов, тех кого регулярно упоминают в Христианской религии как сущностей в белых платьях с крыльями и ореолами. Таких созданий нет, а также нет никаких похожих существ, хотя есть существа, которые действуют в манере, приписываемой ангелам. Этот миф возник в ранней Христианской эре, как реакция на людей в традиционных нарядах тех дней, кажущихся развевающимися. Одежды, развевающиеся на ветру, смотрелись как крылья. Солнечный свет, отражающийся от их масляных волос, которые в те дни верно были редко промыты, напоминал ореолы. Ангелы.

Как эти люди появились, чтобы плыть по воздуху, под непосредственными взглядами других людей, когда сегодня левитация осуществляемая нами или другие регистрируется только в подсознании? Подавление памяти – фактор страха и беспокойства народа. Мы не делаем ничего, что бы увеличило это опасение и беспокойство. Если бы наблюдатель мог увидеть эту сцену и включить потрясающие виды без тревоги, это позволят. В старину, когда люди были более восприимчивы к волшебству, это было нормально. Сегодня люди более образованы, и понимают, что они имеют дело с чем-то, выходящем за рамки. Паника лежит прямо под поверхностью, и Пробуждение приходит с этим в разум.

Поскольку эти люди были близко к Иисусу, в действительности были частью его окружения, то фактически, они были восприняты близкими к Богу. Типичная реакция на любой относительно неизвестный феномен – заполнение пустоты. Таким образом, мы имеем истории того, как появились ангелы, истории о падших ангелах, об иерархии ангелов, о разновидностях в их внешности, их индивидуальности и деяниях ангелов и эти истории множились каждый раз, когда их пересказывали. Они только души, и такие описания ангелов – это способ описания добра и зла, сострадания и направленности на других, что характеризует людей ориентации Службы Другим, или направленность на себя, характеризующая людей ориентации Службы Себе. Имеются ангелы и среди людей, которые никогда не покидали Землю. Они интенсивно думают о других, жертвуют собой. Они ли не ангелы?

Адам и Ева

Миф, что человечество когда-то было чисто в невинности или низко пало благодаря своей сексуальной осведомленности – это чрезвычайноная ерунда. Миф вообще не имеет смысла, кроме как в контексте подавления сексуальности. Контролирует ли Христианство вопросы секса? В значительной степени да, так как контроль над половыми инстинктами толпы, дает религиозной элите большие возможности. Половой вопрос постоянен, силен, и нужен, чтобы делать толпу виноватой в этом вопросе и откупиться от любого надвигающегося наказания. Это делает религиозную элиту богатой. Это – главная проблема Католицизма. Любей, кто сомневается в этом, должен только послушать лекции, читаемые школьникам в Католических школах и боль,

изливаемую в исповедальнях. Мы слышим и тех и других, и мы знаем. Почему появилась эта бессмыслица относительно греха Адама и Евы? Ранний человек имел некоторые ощущения, что он был генетически спроектирован, видел своих создателей, и передал это в мифах и легендах. Ранние Христиане приняли эту легенду и изменили ее, чтобы она подходила их потребностям. Конец истории.

Создание

Библия, как руководство, была принята, чтобы объяснить развитие человечества в тех терминах, которые люди смогли бы понять. Поймите то, что когда Библия была написана, таких вопросов как вращение планет вокруг Солнца, эволюция как реакция для адаптации, генетические мутации, и такие теории как Большой Взрыв, не существовало. Человек видел восход и закат солнца, собирал свой хлеб или пас стада, и надеялся вырастить своих детей прежде, чем состарится и умрет. Как такому человеку объяснять эволюцию и генную инженерию? Просто, и только рассказом, на который он мог положиться.

Такой рассказ был рассказом созидания. Так как Бог признан всеми, Бог сделал так, чтобы все это случилось, в конечном счете. С тех пор идут все стадии на любой планете, в основном являющейся темной и безжизненной, только форма и вакуум, но которая в итоге поддерживает жизнь, затем – свет, как Да будет свет, затем – вода, поскольку планеты остывают и появляется конденсация, затем – растения, так как без растительности не может быть никаких животных, и затем рыба в море, поскольку вся жизнь сначала развивается из воды, а затем – пресмыкающиеся существа, выходящие из воды на сушу и следующие за ними сухопутные и летающие существа, и, наконец, появляются разумные виды, как человек. Этот рассказ не предназначался быть буквальным, но предполагался для объяснения шагов так, чтобы человек смог понять. Только твердо религиозный человек, который не может видеть очевидное, будет не в состоянии его понять. Если правило дорожного движения гласит Иди когда горит зеленый свет, но светофор красный, то все будет стоять.

Заветный Ковчег

Ковчег из Ветхого Завета был устройством, используемым представителями 12-й Планеты для связи. Они нашли элемент золото, который полезен во многих отношениях, и отнесли к нему почтено, превознеся золото до статуса бога – бога связи. Кристаллы использовались этим народом тоже как усилители связи. Из-за страха и почтения окружающих Ковчег примитивных людей, воспринимающих его как атрибут богов, особенно, когда затем появлялся грохочущий голос, который был принят за голос бога. Когда представители группы инопланетян с 12-й Планеты заходили вовнутрь Заветного Ковчега, возникали голоса, и затем, получив свои указания, они его оставляли. Несомненно, они были от Всемогущего Бога! К самому Ковчегу относились как к священному предмету, поскольку он был очень ценным, и если бы он был каким-то образом испорчен, за это можно было поплатиться жизнью. Как большинство предметов, которые малопонятны, но кажутся волшебными, Ковчег приобрёл репутацию, которая вытеснила его истинную ценность. Ковчег, в конечном счете, сломался, а его золото использовалось вторично людьми, которые собрали его и поняли, что оно несколько не священо. Люди, души которых были неразвиты, поддавшись заблуждению, всё ещё ищут этот утерянный Ковчег, и могут искать его вечность.

Вифлеемская Звезда

Примечание: записано 2 ноября 2002 года во время сеанса прямой связи с ZetaTalk на IRC.

Появление на свет Иисуса не было случайным, поскольку его рождение было предопределено. Не случайно в скромном хлеве – единственном приюте, который его родители смогли получить и где его мать приходила в себя после родов, появились 3 Волхва, – как их обычно называют. Возможно ли, что такие скромные родители привлекут внимание пришедших Могущественных Магов, ощущавших это событие издалека? Может, Иосиф и Мария распространили Сообщение о Рождении? Или Иосиф и Мария имели какой-то социальный вес, из-за чего отсутствие даров по поводу родов было бы сочтено обществом как неуважение? Если бы маги просто следовали принятым в их обществе традициям, они стали бы заходить в десятки тысяч домов, где недавно родились дети, и никогда бы не нашли младенца Иисуса.

Было ли то, что их вело, звездой? Так как звезды могут быть видны со всех сторон, а отклонение направления на них в такой небольшой местности, как Иерусалим, будет незначительным, звезды не могут служить чётким ориентиром. Эта звезда была ярче остальных и позволяла Могущественным Магам двигаться по дороге, не теряя нужного направления. Следовательно, они видели ориентир не *над* собой, а *перед* собой. К месту его рождения их вели те же воздействия, которые информировали Магов о рождении особого человека, того, кто должен был повлиять на мир. Это была не звезда, как и можно было подозревать, а яркий объект в небе, управляемый инопланетными пришельцами таким образом, чтобы служить маяком на пути к хлеву. Поэтому он двигался, оставаясь в небе на одном и том же уровне, всегда ведя их в нужном направлении. И когда они нашли город, звезда стала неподвижной! Ночами она не двигалась! На звезду это не похоже. Эти три Волхва подходили по ориентации, и имели обыкновение посылать Зов Служащим Другим инопланетянам. Поэтому все они узнали о предстоящем рождении независимо друг от друга и просили о возможности успеть присутствовать при этом и оказать какую-нибудь помощь.

Пирамиды



Относительно Гигантских Пирамид и вообще о форме пирамид возникло много предположений, поскольку причина, по которой были построены древние пирамиды, неизвестна. Причина, по которой была выбрана такая форма, настолько проста, что можно не придавать ей значения, поскольку она слишком очевидна. Такая форма выдерживает землетрясения, и огромной высоты при ней достичь проще, чем при прямоугольной форме, поскольку не нужно поднимать тяжелые предметы по отвесной стене, а можно их волочить. Хотя время от времени гигантские гуманоиды с 12-й Планеты получали помощь в осуществлении левитации от инопланетян, Служащих Себе, с которыми они часто были в союзе, но *всегда* такой помощи у них не было, поэтому рассматривалась легкость (для возведения и использования) конструкции. Главное, почему была выбрана эта форма – способность пирамиды выстоять в течение тысячелетий. Гигантские пирамиды, как мы утверждали, были астрономическими устройствами для помощи в определении времени, когда будет близок следующий проход 12-й Планеты, тем, кто должен покинуть земные рудники.

Быстро возникли культы Пирамиды, заявляющие о почти магических результатах действий, выполняемых внутри сооружения пирамидальной формы. Это – абсурд, поскольку форма крыши, не дающая возможности циркуляции воздуха под ней или не допускающая орошения дождевой водой, – не подходящая. Может, учитывается форма стен или крыши, на которые наталкиваются световые лучи или радиоволны, отклоняемые некото-

рыми из форм и изменяемые другими? Значение может иметь материал, из которого сделана форма, а не сама форма, все другие утверждения неверны. Для тех, кто утверждает, что под крышей в форме пирамиды улучшилось здоровье или быстрее стали расти растения или что-то подобное, мы подчеркнём, что здоровье человеческого рода сильно подчиненно психологическим влияниям, а глаз часто видит то, что хочет заметить.

Астрономические Ориентиры

Не стоит размышлять над такими строениями, как Гигантские Пирамиды, Стоунхендж или Сфинкс, человек изобретает теории и пытается их применить к имеющимся фактам. Если в городском квартале найден мертвый слон, он мог бы быть беглецом из проезжавшего мимо цирка, чьей-то проделкой, или зловещим предзнаменованием. Если точный источник или причина не определены, то циркулировать продолжит любая из теорий наряду со всеми остальными. Таков уж характер решения задач – выдвижение теорий и затем их проверка. Если опровергнуть теорию невозможно, её не оставят в покое, независимо от её обоснованности.

Так как в некоторых пирамидах были обнаружены места погребения Египетских правителей, сначала полагали, что Гигантские Пирамиды служили местом для выдающегося захоронения. Такая теория витала до тех пор, пока не были обнаружены туннели для визуального астрономического наблюдения, но первоначально выдвинутая теория всё ещё циркулирует. В народных преданиях утверждается, что Гигантские Пирамиды служили устройством визирования, первоначально направленным на Орион, и это верно. Из-за перемещения континентов во время сдвига полюсов, сейчас оно больше туда не направлено, но Гигантские Пирамиды представляются ориентированными точно по линии Север-Юг. Поэтому возникают новые теории. Зачем бы древние нуждались в таком устройстве, чтобы определять направление на север и юг, когда для этой цели годятся простые солнечные часы с отметками, указывающими сезоны? Если бы Гигантские Пирамиды в настоящее время не были ориентированы по линии таким образом, то они приобрели какое-то другое расположение, вызвав появление другой теории для объяснения цели постройки Гигантских Пирамид.

Распространяя теорию астрономического визуального наблюдения на Стоунхендж, стали вглядываться всевозможными способами в том или другом приходящем на ум направлении, пока не возникла некоторая корреляция с одним из астрономических тел. Ага! В настоящее время он выстроен в линию с Луной, значит этот ориентир был предназначен для древних земледельцев, которые в любом случае вряд ли нуждались в устройстве типа Стоунхенджа, чтобы наблюдать Луну, и её фазы. Стоунхендж – очень древний памятник, и был строением, созданным Служащими Себе инопланетянами, чтобы вселить страх в первобытные души, которые его наблюдали. Он похож на место совершения сатанинских ритуалов с человеческими жертвоприношениями, и такое напоминание подобных ужасов, которое является его основным назначением, должно было действовать там неизменно, оно действует и сегодня.

Сфинкс расположен как массив, уставивший взгляд в песчаную даль, подобно стражу. Что он охраняет? Смотрит ли он на то, что охраняет или направил взгляд куда-то в сторону от этого места? Теорий множество. Сфинкс был камерой для захоронения гигантского гуманоида, снискавшего большую известность как охотник на львов, хотя его тело никогда не помещалось в этой погребальной камере. Однако, те, кто мог бы стать свидетелем осуществления этого замысла, увидев длинного мертвеца без какого бы то ни было оставленного письменного объяснения, позднее не могли бы быть доказаны или опровергнуты. Поэтому наше объяснение, как и все другие теории, остается недоказанным, хотя и не опровергнутым, и поэтому будет постоянно циркулировать наряду с другими теориями.

Бесконечные Дебаты

Примечание: записано 30 марта 2002 года во время сеанса прямого ZetaTalk по IRC.

При рассмотрении недавнего ответа на вопрос о Блуждающих Полносах, — где они были после каждого из нескольких прошлых сдвигов и что происходило на Земле в это время, читателям должно быть ясно, что происходившие изменения *накладывались* одно на другое. Если в одно время в каком-то направлении можно было указать прямо на север, то после сдвига это направление указывало уже на северо-восток, затем оно снова смещалось, указывая опять прямо на север, но это *не* означает, что всё выстраивалось, как и прежде! В это время континенты, по отношению друг к другу, меняли своё положение так, что если точка на одном из них могла оказаться снова прямо на севере, то точка на другом могла и *не* вернуться назад. Поэтому непросто определить *полное* влияние, указать, какую картину можно застать после нескольких прошедших сдвигов полюсов, и как может быть ориентировано какое-то место или объект на Земле, так как эффект от одного сдвига накладывался на эффект от другого сдвига.

В случае Гигантских Пирамид, про которые говорят, что они указывают или ориентированы как раз на север и на юг, но фактически — совсем не точно, то нужно рассмотреть, *чего* строители старались достичь. Они хотели позволить своим потомкам, родившимся на земле намного позже того, как они умрут, *во время* заметить входящую 12-ю Планету, чтобы выйти на корабле в космос, переместиться в такое положение, чтобы совместиться с траекторией этой проходящей планеты и сесть на неё, поскольку она пролетает мимо. Это направление *не* указывает на Орион, поскольку приближение при близком проходе происходит под углом 32 градуса ниже плоскости эклиптики, и планета снижается над горизонтом во время этого приближения. Таким образом нужно не только воссоздать методом обратной восстановления инженерные расчеты Больших Пирамид с учётом прошлого сдвига полюсов, но и иметь в виду, *где* могла бы *быть* точка наблюдения снизу длинных труб для наблюдения красноватого света приближающейся планеты. Всё это создаёт задачу, решение которой не было бы лёгким и является бессмысленным сейчас, ввиду близкого прохода, до которого остался год или около этого.

Мы бы посоветовали тем, кто мучается над прошлым, отложить его в сторону и сосредоточиться на будущем. Как любит говорить Нэнси, — "Вы готовы помочь всем сиротам, которые после сдвига соберутся у ваших колен? Нет? Тогда, почему вы сосредотачиваетесь на *пустыках*!?"

Динозавры

Примечание: от 2 февраля 2002 года во время сеанса ZetaTalk в Интернете на IRC в реальном времени.

Динозавры были связаны родственными узами, и когда вирус подвергся мутации, он повлиял на *всех* них. Выжившие динозавры стали современными рептилиями, потому что всегда бывает *кто-то*, обладающий устойчивостью к любой инфекции. Болеть стали все, но более мелким видам есть нужно было меньше, чем крупным, и поэтому они стали преобладать. Основываясь на наших заявлениях, по этому вопросу на tt-watch (groups.yahoo.com/group/tt-watch) возникла напряжённая дискуссия, привлекая внимание многих, в которой было установлено, что динозавры вымирали постепенно, а не внезапно из-за похолодания климата, вызванного падением астероида. В то же время обсуждался также вопрос — *сколько* видов динозавров могло быть поражено единственным вирусом. Специализация видов — это знакомое человеку понятие, поскольку он во всем мире видит популяции лягушек, на которые сегодняшние изменения на Земле влияют так, что они кажутся вымирающими. Вред от загрязнения наносится коралловым рифам, которые также кажутся хрупкими. Вопрос не в том, насколько создание

крепко, а в том, насколько оно уязвимо. Тиранозавр стал огромным, развившись до крупных размеров, поскольку был в то время травоядным.

Сегодня в океанах всего мира плавают большие киты, а через джунгли с шумом пробиваются слоны, поэтому такие размеры не должны вызывать удивления. И всё же мамонт исчез, несмотря на то, что всего лишь тысячелетие назад жил крупными стадами. Человечество также могло бы быть уничтожено вирусом СПИДА, так как он как положено фатален для всех, кроме некоторых неуязвимых для него, что и было доказано. Так как вирус СПИДА мутирует, эффективной вакцины против него разработать нельзя. Вирус Эбола также мутирует и мигрирует, всё больше поражая сейчас человечество. Тогда в предполагаемом будущем можно было бы взглянуть назад и сказать, что численность людей достигла 6 миллиардов, у них была развита технология, но все они вымерли! Те крупные динозавры, у которых был иммунитет к вирусу, были всё же ослаблены, и в этих условиях боролись за пищу. Небольшое количество пищи, которое добывали меньшие особи, было достаточно, чтобы они прилагали усилия к воспроизводству, передавали свой иммунитет по наследству и продолжили существование. Таким образом, большие динозавры исчезли подобно тому, как вымер последний из мамонтов, которые были ослаблены необходимостью мигрировать обратно к лугам, а молодые особи, находившиеся среди них, мигрировать не смогли.

Карта Урала

Оцениваемый возраст обнаруженной древней карты Уральских Гор Ural Mountains оценивается в 120 миллионов лет. Наша оценка строится на основании того, когда на Земле присутствовали её создатели, и она ближе к 90 миллионам лет. Так как Уральские Горы расположены на твёрдой старой земной платформе, всегда остававшейся выше уровня моря, то возможно и вероятно, что их форма могла сохраняться такой же в течение многих прошедших эпох. Истинна ли эта карта, и кто её составил? Она действительно реальна, хотя возраст оценен не вполне точно и был сдвинут дальше от современности. Создатели карты не относились виду Homo Sapiens, или даже к гуманоидам. Как мы утверждали, Homo Sapiens — не первое разумное существо на Земле, способное к формированию перевоплощающейся души. До вымирания динозавров здесь существовала другая раса — рептильная, которую проектировали для этого же уровня. Эти рептилии по развитию были сравнимы с человеком. То, что вы могли бы называть их руками, были такими же ловкими, как у современных ящериц на вашей Земле. Обнаруженное творение принадлежало этим созданиям.

Мумии

Если многие сохраняют останки любимых, желая дольше продлить время их присутствия, то у древних Египтян была практика, которая являлась, по сути, религией. Мертвые не только консервировались всеми возможными приёмами мастерства, которыми владели в те дни строители похорон, они сохранялись с намерением *вернуться к жизни*. Такая практика и такие надежды поддерживаются даже в современном обществе, когда любимые подвергаются моментальному замораживанию в надежде, что в будущем обществе будут способны излечить их болезни, которая сегодня привела к смертельному исходу.

Помимо убеждения, что мумифицированное тело или недавно умерший от фатальной болезни мог бы воспрянуть обратно к жизни, которая могла бы быть достойной, существует *боязнь* обидеть недавно умершего. Во многих человеческих культурах существует вера, что недавно умерший задерживается поблизости, чтобы увидеть, были ли выполнены его желания, и не без основания. Души действительно часто *зависают* в нерешительном состоянии, пока не почувствуют, что их прошедшая жизнь уладилась, становясь призраками или чем-то, имеющим любое

другое наименование, которым их можно назвать. Таким образом, кроме консервирования тела, желающие избавиться от посещения умершего после его смерти делали всё, что в их власти, чтобы удовлетворить прихоти тирана, известной жестокостью своих требований.

Если царь или царица этого требовали, прислуга захоранивалась внутри могильного склепа заживо, часто обманутая, думающая, что в последнюю минуту просто нужно доставить туда ящики с ценностями. Жизнь прислуги в древнем Египте была суровой, и служащие соблазнялись изобилием богатств, золота и драгоценных камней, которые они должны были нести в последнюю минуту в камеры захоронения через лабиринт. Эти камеры были сконструированы так, что *при* запечатывании их снаружи возникал эффект домино. Поэтому служащие в ужасе обнаруживали то, что блокирована не только их попытка устремиться к различным входам, но что их фактически загоняют посредством закрывающихся камер обратно в камеру захоронения. Если служащие были осторожны и осмотрительны, то их одурманивали наркотиками и доставляли к их хозяину, который считал своими принадлежащие им в течение жизни тела и души, и ожидалось, что при любом другом исходе в загробной жизни он будет обижен.

Содом и Гоморра

До возникновения исторических записей происходило много драм, которые благодаря своему сильному влиянию заняли своё место в истории. Они произвели такое впечатление на тех, кто их пережил, что эти истории бесконечно повторялись до тех пор, пока не наступила эпоха исторических записей. Поскольку эти драмы произошли до того, как стали пользоваться часами и календарями, никто не уверен, в каком году это было, но обстоятельства, которые часто передаются в виде аллегории, обычно доходят неискажёнными. Так можно сказать и про историю о Содоме и Гоморре – городах, разрушенных, как говорит предание, рукой Бога за грехи. Это предание основано на фактах, но как большинство других историй, повторяемых в течение длительного времени, оно было изменено, чтобы быть пригодным для восприятия слушателей. Ухо слышит то, что ожидает сердце и ум. История, как у вас говорят, подана под определённым углом.

Содом и Гоморра были двумя довольно небольшими городами в безводных просторах Ближнего Востока. В те дни гомосексуальные отношения среди одиноких мужчин были традиционными. Молодых мальчиков посылали пасти скот, и они учились от старших мальчиков тому, как использовать овец и коз, когда стремятся высвободить сексуальное напряжение. Отсюда достаточен был небольшой шаг, чтобы использовать друг друга, когда они находились в городе, и никто об этом почти не задумывался. Это была просто услуга, предоставляемая среди друзей. Однако, как бывает с большинством аспектов человеческой драмы, это явление со временем приобретало другой подтекст. Доминирующие мужчины хотели это делать сами, и не хотели, чтобы это делали с ними, а те, кто склонен к ориентации Служения Себе, охотнее наслаждались ролью верхнего самца и настаивали не только на таком положении, но и на том, чтобы иметь возможность таких услуг по требованию от любого, кого бы они ни выбрали.

Такой была обстановка в Содоме и Гоморре в эпоху, когда по Земле ходили посетители 3-й Плотности с 12-й Планеты. Эти посетители, как мы говорили, были рослыми статными гуманоидами, которые *сами* выбирали в качестве своих сексуальных партнеров тех, кого хотели, и никак не зависели от маленьких людей, которых они обычно считали своими слугами и рабами. Однако, практика гомосексуализма в Содоме и Гоморре, сопровождаемая играми в господство, стала шумной, с появлением нескольких буйных, думающих, что им нет равных. Один гуманоид с 12-й Планеты, путешествующий со своим окружением, был изнасилован вблизи этих городов бандой, которая считала, что не будет за это отвечать, и ответные действия были жесто-

кими. У посетителей с 12-й Планеты, как мы говорили, была бомба, и они её использовали.

Деловые партнеры пришельцев были об этом заранее предупреждены, но времени, которое давалось, чтобы покинуть это место, едва ли было достаточно. Никакого времени на прощания или даже на затаянный последний взгляд, однако жена одного делового союзника не выполнила этого указания в точности. Она задержалась, не желая оставлять родной дом, который любила, и неправильно поняла все обстоятельства. Когда бомба была взорвана, она пристально смотрела на город и находилась на линии ударной волны, а не за холмом, и по существу испарилась там, где стояла. Легенда трактует её сожженные и отвердевшие, серые от мелкой выпавшей пыли останки как соляной столб.

Эльдорадо

Одержимость Золотом для человека не естественна, это – пагубная привычка, перенятая человечеством от посетителей с 12-й Планеты. Что в Золоте такого, что делает его таким заветным? Платина тоже не тускнеет, серебро и медь так же ковкие, и, однако же, Золото как металл считается более драгоценным, чем другие, более желательным металлом для чеканки монет. Эта ориентация на Золото, которая передаётся как наследие от поколения к поколению, была внушена человечеству от тех, кто *должен* был обладать Золотом и не колеблясь убивал за него.

Если человечество использует Золото в качестве украшения или как средство для расчетов, то посетители с 12-й Планеты собирали Золото для выживания. Их родная планета, которая находится на своей вытянутой во внешний космос орбите, подвержена утончению атмосферы, чем Земля и другие планеты, находящиеся на более стабильных орбитах вокруг Солнца не страдают. Рассмотрите быстрый проход, совершаемый 12-й Планетой мимо Солнца, когда она движется как комета. Она пролетает от одной стороны Солнечной Системы к другой за 3 месяца – действительно быстрый путь. 12-я Планета регулярно *теряет* атмосферу то там, то здесь, и хотя она может восстанавливаться из обильных океанов планеты, являющейся, в основном, водной, некоторые её элементы истощаются. Молекулы содержащегося в атмосфере Золота необходимы для удержания тепла и света, которые порождает планета, чтобы сохранить то тепло и тот свет, которые по существу отражаются от них к поверхности, поскольку без этих основных молекул Золота планета теряет яркость и охлаждается.

Таким образом, посетители с 12-й Планеты прибыли на Землю в поисках, с целью производить горные разработки, и были полны решимости похитить с Земли её сравнительно избыточное количество Золота и использовать примитивных гуманоидов – людей как рабов, чтобы это делать. То, что должна быть власть Золота, оставило свой след в человечестве рано, и смерть выпадала тому, кто его откладывал или утаивал. Эльдорадо – затерянный Город Золота – был перевалочным пунктом, где космические корабли, используемые как челноки, загружались и откуда отправлялись в назначенное время в полет. Так как это время наступало, в среднем, только раз в каждые 3,657 года, там скапливалась вся масса Золота. Намного позднее посетители с 12-й Планеты оставили Землю, на которую был наложен карантин, а люди, которые слышали рассказы от тех, кто делал поставки в Эльдорадо, начали искать этот Город Золота. Они всё ещё ищут его. Однако когда обнаруживались руины, как это было неоднократно, они не были признаны, поскольку там не было *никакого золота*. Разве оставили бы что-нибудь эти посетители, доведённые до отчаяния поисками того, что было для них, по существу, металлом, дающим жизнь?

Лемурия & Атлантида

Земля, которая возвышается или исчезает в море во время жесточких сдвигов полюсов, почти неизменно создает легенды, и

если земля обитаема или часто посещается во время охотничьих экспедиций, то существующие образцы выживших существенно разрушены.

Атлантида была землей около сегодняшнего континента Европы, которая была утянута в Атлантику во время континентального разрыва, сопровождавшего сильный сдвиг полюсов и, таким образом, эффектно исчезла в море. Эта гибель произошла при участии инопланетян, которые воспользовались преимуществом естественного катаклизма, чтобы откорректировать равновесие в духовных ориентациях, влияющего на развитие человеческих душ, в соответствии с решением Совета Миров считавшего, что такое регулирование было необходимо. Атлантида по существу была захвачена гигантскими гуманоидами с 12-й Планеты, которые до действующего теперь карантина, рассматривались просто как еще одна гуманоидная раса в пределах вашей Солнечной системы. Взаимодействию между людьми и этими гуманоидами было разрешено продолжаться, но без вмешательства, однако растущее порабощение людей этими гигантскими гуманоидами опрокидывало баланс таким образом, что люди все меньше могли свободно выбирать ориентацию, основанную на своих истинных чувствах, и все более подвергались влиянию чувства беспомощности. Таким образом, регулировка была необходима.

Лемурия была землей на другой стороне мира, в Тихом океане, которая без вмешательства соскользнула под волны во время похожего сдвига полюсов. Как и большинство тихоокеанских стран, Лемурия была населена беззаботными народами Тихоокеанского Юга. Таким образом, тогда как все легенды об Атлантиде сконцентрированы вокруг относительной силы и энергии, которую имели Атланты, то легенды о Лемурии фокусируются на их мирном внешнем виде. Атланты, являющиеся гигантскими гуманоидами, которые подобно людям сегодня, имели развитые технологии, включая использование кристаллов для связи, казались подобны богам, и таким образом предполагается, что эта земля была разрушена их собственными руками. Лемурийцы, которых было много, так как их земля была *больше*, чем те раздробленные сейчас в Тихом океане острова, обожествлялись как особая духовная раса, и все предания об их преимуществах гласят о том, что они каким-либо образом вернутся. Как это часто бывает, эти земли, в смерти, стали больше, чем они были при жизни.

Сицилийские Огни

записано 15 февраля 2004 г.

'Ученые и официальные лица признались в неспособности объяснить веренищу огней и взрывов, которые начались в середине прошлого месяца в рыбацком квартале одного из сицилийских поселков. Чем вызваны эти инциденты, тем более загадочные, если с 4 января эта область оставалась без электричества.' А что о сицилийских огнях говорят Зеты?

Как известно, скальная порода под воздействием давления испускает радиоволны – признак, предшествующий землетрясению, давно присутствует в арсенале тех, кто пытается предсказывать землетрясения. Исследование поведения потока частиц показывает, что их уплотнение является для них одной из главных причин продолжающегося движения. Тепло, выделяющееся либо от соседнего источника потребления тепла, либо от давления при сжатии, вызывает движение тепловых частиц в сторону, направленную *от* причины их скопления. Гравитационная Сила Отталкивания вызывается потоком сильно и внезапно испускаемых гравитационных частиц, направленным от центра гравитации, в котором они накопились и который ими переполнен. Поток магнитных частиц – это наглядный пример проявления общей характерной черты, свойственной частицам, – привлечение при наличии подобного рода воздействий, но потребность избежать уплотнения, если на это нет особых причин. Возможно, что модель Вселенной намеренно основана на взаимодействии потоков частиц, один из видов которых вызывает перцептуальный процесс (процесс восприятия).

В сегодняшнем танце планет, происходящем между Землей и её большим братом – Планетой X, на сцену вышел поток магнитных частиц – близких родственников электронам и тепловым частицам. Планета X проходит по своему пути мимо Южного Полюса Солнца, чтобы выровняться рядом с его серединой, и при этом проходе наклоняется своим Северным Полюсом к Южному Полюсу Солнца, выстраиваясь вдоль линии магнитного потока. Земля же "ходит в мать" (отслеживая изменения магнитного потока), – её Северный Полюс находится в движении, поскольку её самым близким магнитным партнером теперь является Планета X. Эти выравнивания не только захватывают ядро и кору и *наклоняют* их, они изменяют направления потоков магнитных частиц в пределах земного шара и через него. Так же, как выход гравитационных частиц создает временный переход в 4-ю Плотность, и поэтому возникает временная невидимость, встречающаяся в Бермудском Треугольнике и в других местах Земли, таких как озеро Верхнее и недалеко от побережья Японии, аналогично, на Земле есть места, где движение потока электромагнитных частиц облегчено благодаря слоям скалистой породы.

В это время наклона и подъема Земли Сицилия является одним из мест, которые находятся на оживленном пути, и, пока не происходит сдвиг, и пока магнитное поле Земли установилось и стабилизировалось, вероятно, давно испытывает эти волны.

Феникс

записано 31 марта 2004 г.

Для древних народов Земли Феникс, видимо, был привлекателен. Связанная с ним история выглядит очень странной даже по сравнению с другими древними историями. Почему с этим существом связана история о смерти и возрождении?



Восстав из пепла, чтобы возродиться снова, Феникс по-видимому отличается от всех природных существ, и поэтому предполагают, что это мифическое существо. Но как и у мифов о сверхлюдях, которые жили на вершине горы, могли метать молнии и летать по воздуху, точно так же, как способны были делать Аннуаки, у этого мифа есть фактическая основа. О Фениксе также упоминают как о Солнечной птице – большой, блестящей, в огненно-золотом оперении, и вечно живущей, точно так же, как Солнце, которое всегда восходит и без которого человек и Земля непременно погибли бы. Феникс был давно вымершей птицей внушительного размера и обладавшей впечатляющим оперением, *выбранной* для изображения Солнца в период сдвига полюсов, поэтому со временем родился этот миф. Древние люди, желающие передать будущим поколениям то, что они испытали, знали смысл впечатляющей истории, которую они пересказали. Подумайте о связи легенды о Фениксе с тем, что происходит во время сдвига полюсов.

1. Феникс был вечно живущим, и только иногда периодически сам сгорал в огне, из которого он возник. Проходы Планеты X происходят не часто, после истечения *долгого* промежутка времени, на протяжении которого Солнце надежно восходит в нужное время.
2. Сгорание в огне было непонятным, внезапным и необъяснимым, – Феникс исчезал в черном дыму, а затем возвращался. Прибытие Планеты X, которое было бесспорно *заметно* на небе всем, происходило внезапно, вздымалось пылевое облако, затмевающее Солнце.
3. Феникс вновь появляется быстро, по-видимому вставая из пепла сразу в прежнем виде. После нескольких дней остановки вращения, в течение которых извивающийся хвост затмевает Солнце, и взрывающиеся вулканы очерняют небо, происходит внезапный сдвиг и быстрое возобновление вращения, и снова начинает сиять яркое Солнце.

Таким образом, легенда о Фениксе – это рассказ о прошлом сдвиге полюсов, но в ней доминирует драма о прекрасной птице, звучащая как пронзительный крик, и блестящее оперение, а истинный смысл, который должен был быть донесен, – был утерян.

Троянская Война

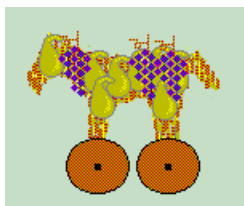

Греческие легенды рассказывают о войне при Трое, когда женщина была так желанна, что для того, чтобы её освободить, были посланы легионы воинов. Было ли так? Так действительно было, но с одной особенностью, поскольку Троянская Елена *не* была желанной целью этого сражения, это факт, который её личность принять не могла. Истинной причиной этого сражения была незамужняя служанка Елены, которую она держала в тяжёлой рабской зависимости, но Елена громко заявляла до, во время войны, и после, что сражаются из-за *неё*, и не слыша другого, историки записали это таким образом.

Легенда гласит, что Троя была успешно захвачена, когда за воротами города был оставлен дар в виде Троянского Коня, и его затащили в город. Во время войны граждане Трои не были настолько наивными, чтобы позволить себе не осматривать такой непонятный объект. Фактически, Троянский Конь был *не* просто статуей, странность была в том, что это были продукты, он был *сделан* из продуктов питания, множество связанных вместе снопов пшеницы, тыкв и высушенных плодов, всё было привязано к деревянной раме. Нападавшие знали, что голодные граждане не могли перед этим устоять. Чтобы проверка такого большого предмета, который, как известно, создавался обычно из каких-то корзин или бочек с продуктами, была сведена к минимуму, маскировка была выполнена в форме знакомого животного. Граждане сосредоточились на безделушках из продуктов питания – на копытах, хвосте и конской морде, и так отвлеклись, что забылись в своём насыщении, прежде чем добрались до брюха коня, где лежал *единственный* лазутчик. Худой и проворный, он действовал своим путём, выйдя на рассвете из укрытия и открыв через ворота доступ своим товарищам.

Вестготы

Если гигантские гуманоиды с 12-й Планеты породили мифы о Богах, живущих на Горе Олимп, то послужили ли они также прообразами для Богов Викингов или для рассказов о Германских Вестготах? Несомненно, послужили, и их след остался на Земле в легендах везде, где они пребывали. Хотя предпочитаемые ими наряды выглядели чем-то похожим на одеяние, которое мог носить древний Римский Легионер, в своей одежде они приспособивались к климату. В Северной Европе в течение многих эпох в прошлом был такой же резкий холод, как сегодня, и поэтому обычными были меховые одежды. Как и Боги с Горы Олимп, Боги Викингов и Вестготов были жестокими, и если только начинался конфликт, ни в чём не уступали. Как и их человеческие двойники, они пользовались всеми средствами транспортировки, и если горы граничили с морем, то наиболее эффективными оказывались корабли. Что эти гигантские гуманоиды делали в северной Европе? Изыскания – тем же способом, что затем привел их в Южную Америку, а оттуда через Тихий океан. Они искали золото, и разведкой занимались *всюду*.

Друиды

Стоунхендж на протяжении эпох влиял на многие группы людей, поскольку был для этого предназначен. Друиды *не строи-*

ли Стоунхендж, но они включали его в свои ритуалы. Поэтому история имеет тенденцию приписывать возведение Стоунхенджа им. Религиозные ритуалы или те полу религиозные ритуалы, которые сформировались в социальных группах с жёсткой структурой, вводятся для того, чтобы контролировать рядовых членов и давать выход их эмоциям, которые иначе были бы разрушительными. Такие эмоции, как ревность или страх, могут разогнать весь состав, но если им давать выход, при котором есть тенденция содействовать достижению цели группы, группа поддерживается и укрепляется, а не распадается.

Человеческие жертвоприношения – один из таких ритуалов, поскольку приносимый в жертву выступает в роли козла отпущения, становясь символом чего бы то ни было, вызывающего гнев у рядовых членов. Лидеры, конечно, выбирают кого-то, от кого они хотят избавиться, нарушителя спокойствия или имеющего независимое мышление. Стоунхендж своей очень выразительной формой подразумевает жертвоприношение, но это *не вызывало* у Друидов такого поведения, как использование козлов отпущения, и ритуалов, включающих принесение жертвы, которые встречаются во всех культурах и во всех частях мира. Тесная близость *любых* жертвенных ритуалов к такому сооружению как Стоунхендж естественно могла через какое-то время привести к умозрительной ассоциации, и это то, что произошло – стечение обстоятельств, историки переставили причину и следствие.

Вавилонская Башня

Сотрудничество среди людей значительно расширяется благодаря общему языку, хотя это не единственное средство для общения. Вряд ли можно оспорить утверждение, что картина ценнее тысячи слов (лучше один раз увидеть, чем сто раз услышать). Тем не менее, люди, которые не говорят на одном языке по существу, друг с другом не общаются, они избегают друг друга, и в результате возникает изоляция. Однако во всех языках существуют общие нити, основанные на словах, которые подражают естественным звукам, и с помощью них дети образуют развивающиеся ассоциации. Ранние расы человека, эволюционировавшие в изоляции друг от друга, не развили общего языка, и эта ситуация сохранилась до сих пор. Фактически, изоляция *порождает* различные языки, которые начинаются от одной основы. Эти языки отдаляются друг от друга.

Легенда о Вавилонской Башне отражает эту общую ситуацию, но эта легенда – не совсем выдумка. Подумайте о разделении, происходившем в человечестве в недавнем прошлом среди групп, которые силой набирались гуманоидными посетителями с 12-й Планеты для принудительного труда. Эти хозяева рабов должны были быть постоянно начеку, чтобы не допустить своих рабов к получению их технологических преимуществ. Посетители построили башни – фактически, бункеры, которые окружали ракеты, используемые ими в качестве челноков между Землей и их родной планетой, когда она периодически приближалась. Когда они обнаружили группы своих подневольных рабочих, которые совали нос в их секреты и делились сведениями друг с другом, они их насильственно разделили. От этой истории осталась башня, разбиение людей на группы, и возникшее в результате разделение из-за языкового барьера. Но это не они разделились *вследствие* языкового барьера, а барьер развился из-за их разделения.

Коралловый Обелиск

Многие мастера выбирают для себя материал больше из соображения уникальности, чем из-за его пригодности, так легко заработать известность. Обёртывание какого-либо отдельного предмета ярким пластиком или окружение красочными воздушными шарами – это скорее мыльный пузырь, чем искусство, но если это делается тем, кто открыто признаётся художником, это выглядит квалифицированно. Ремесленник, который

боится остаться незамеченным, может выбирать для себя средство больше из-за вероятности привлечения внимания, чем по какой-либо другой причине.

Поэтому так было и с бедным иммигрантом, находящимся на новой земле без спонсоров и, фактически, без средств, чтобы даже купить материалы, у которого таланта было больше, чем денег. Он обратился к тому, что предоставила природа, используя разные способы, поскольку его выбор живого коралла был и недорог, поскольку он доступен, и совершенно уникален. Находясь дома в воде, этот ремесленник использовал различные методы, чтобы сформировать коралл, который медленно рос и был живым только в наружном слое. В большинстве случаев была выполнена пересадка с умелым разрезанием и пригонкой фрагментов, которые ни разу не удалялись из морской воды, которая нужна живому кораллу, чтобы жить. С течением времени шрамы зажили, приняв вид естественного коралла, выросшего в такой необычной форме. Хотя это произведение искусства дало известность этому художнику и явилось, конечно, способом выражения его таланта, едва ли оно сделало его богатым. Точно так же, как для него было доступно средство выражения, так было свободно и обозрение его работы – наследия, оставленного, чтобы поразить лишь неосведомлённого пловца, который его случайно встретит.

Советы зетов по местностям

Нижеследующие советы по безопасному расположению были даны Зетами в ответ на многочисленные вопросы от разных людей. Местностью может быть город, страна, штат или провинция. Названия сгруппированы в алфавитном порядке.

Страны:

Австралия [Australia](#), Австрия, Англия, Аравийский п-ов [Arabia](#), Аргентина [Argentina](#), Африка, Белоруссия, Бермуды [Bermuda](#), Боливия [Bolivia](#), Бразилия [Brazil](#), Венгрия, Венесуэла [Venezuela](#), Вьетнам [Vietnam](#), Гайана [Guyana](#), Гана [Ghana](#), Германия [Germany](#), Гондурас [Honduras](#), Греция, Гренландия [Greenland](#), Гуам [Guam](#), Египет [Egypt](#), Израиль, Индия [India](#), Индонезия [Indonesia](#), Иран [Iran](#), Ирландия [Ireland](#), Исландия [Iceland](#), Испания, Италия [Italy](#), Казахстан, Канада [Canada](#), Китай [China](#), Колумбия [Columbia](#), Корея [Korea](#), Коста-Рика [Costa Rica](#), Крым, Мавритания [Mauritania](#), Мадагаскар [Madagascar](#), Малайзия [Malaysia](#), Марокко [Morocco](#), Мексика [Mexico](#), Непал [Nepal](#), Нидерланды [Netherlands](#), Никарагуа [Nicaragua](#), Новая Гвинея [New Guinea](#), Новая Зеландия [New Zealand](#), Норвегия, Оман [Oman](#), Пакистан [Pakistan](#), Панама [Panama](#), Перу [Peru](#), Польша [Poland](#), Португалия [Portugal](#), Россия, Румыния [Rumania](#), Сальвадор [El Salvador](#), Сербия [Serbia](#), Сьерра-Леоне [Sierra Leone](#), Таиланд [Thailand](#), Тайвань [Taiwan](#), Турция [Turkey](#), Украина, Филиппины [Phillippines](#), Финляндия, Франция [France](#), Хорватия [Croatia](#), Чехословакия [Czechoslovakia](#), Чили [Chile](#), Швейцария, Швеция, Шотландия [Scotland](#), Эквадор [Ecuador](#), Эстония, Югославия [Yugoslavia](#), Южная Африка [South Africa](#), Юкатан [Yucatan](#), Япония [Japan](#)

Города:

[Adelaide](#), [Anchorage](#), [Atlanta](#), [Auckland](#), [Баку](#), [Барнаул](#), [Baton Rouge](#), [Beijing](#), [Beirut](#), [Belgrade](#), [Berlin](#), [Bogota](#), [Bonn](#), [Brisbane](#), [Buenos Aires](#), [Budapest](#), [Buffalo](#), [Владивосток](#), [Вроцлав](#), [Cairo](#), [Calgary](#), [Cape Town](#), [Caracas](#), [Champaign](#), [Charleston](#), [Charlotte](#), [Chicago](#), [Christchurch](#), [Cincinnati](#), [Dallas](#), [Денвер](#), [Detroit](#), [Edmonton](#), [Fairbanks](#), [Greers Ferry](#), [Guadalajara](#), [Hamilton](#), [Hong Kong](#), [Indianapolis](#), [Jackson](#), [Иркутск](#), [Kansas City](#), [Karachi](#), [Kelowna](#), [Knoxville](#), [London](#), [Los Angeles](#), [Louisville](#), [Lubbock](#), [Madrid](#), [Mexico City](#), [Melbourne](#), [Madison](#), [Minneapolis](#), [Montreal](#), [Москва](#), [Munich](#), [New York](#), [North Bay](#), [Новосибирск](#), [Омск](#), [Ottawa](#), [Paris](#), [Perth](#), [Phoenix](#), [Philadelphia](#), [Pittsburg](#), [Port Moresby](#), [Portland](#), [Prague](#), [Prince George](#), [Quebec City](#), [Regina](#), [Reno](#), [Richmond](#), [Rome](#), [Санкт-Петербург](#), [Саратов](#), [Salt Lake](#), [San Diego](#), [San Francisco](#), [Santa Barbara](#), [Santa Fe](#), [Sarajevo](#), [Saskatoon](#), [Seattle](#), [Seoul](#), [Singapore](#), [Spokane](#), [Sudbury](#), [Sydney](#), [Ташкент](#), [Tokyo](#), [Toronto](#), [Tucson](#), [Vancouver](#), [Washington DC](#), [Winnipeg](#)

Провинции и Штаты:

[Alabama](#), [Alaska](#), [Arizona](#), [Arkansas](#), [Baja](#), [British Columbia](#), [California](#), [Chihuahua](#), [Colorado](#), [Connecticut](#), [Dakotas](#), [Delaware](#), [Florida](#), [Georgia](#), [Hawaii](#), [Idaho](#), [Illinois](#), [Indiana](#), [Iowa](#), [Kansas](#), [Kentucky](#), [Louisiana](#), [Maryland](#), [Michigan](#), [Minas Gerais](#), [Minnesota](#), [Mississippi](#), [Missouri](#), [Montana](#), [Nebraska](#), [Nevada](#), [New Brunswick](#), [New England](#), [Newfoundland](#), [New Jersey](#), [New Mexico](#), [New York](#), [North Carolina](#), [Northwest Territory](#), [Nova Scotia](#), [Ohio](#), [Oklahoma](#), [Ontario](#), [Oregon](#), [Parana](#), [Pennsylvania](#), [Pernambuco](#), [Quebec](#), [Queensland](#), [Sao Paulo](#), [South Carolina](#), [Tennessee](#), [Texas](#), [Utah](#), [Vermont](#), [Victoria](#), [Virginia](#), [Washington](#), [West Virginia](#), [Wisconsin](#), [Wyoming](#), [Yukon](#)

Реки и Озёра:

Великие Озера [Great Lakes](#), Миссисипи [Mississippi](#), [Ottawa](#), Ниагарский водопад [Niagara Falls](#), [Черное Море](#)

Побережье:

Восточное побережье США [East Coast](#), Средиземноморье [Mediterranean](#), Западное побережье США [West Coast](#)

Бухты и полуостровы:

[Cape York](#), [Puget Sound](#), [Кольский](#)

Линии Разломов:

[New Madrid](#)

Пустыни:

[Salt Flats](#)

Горные цепи:

Альпы, Анды [Andes](#), Аппалачи [Appalachian](#), Балканы [Balcans](#), Гималаи [Himalayas](#), Канадские Скалистые [Canadian Rockies](#), [Ozarks](#), Сьерра [Sierras](#), [Уральские Горы](#)

Острова:

Бермуды [Bermuda](#), Ванкувер [Vancouver](#), Гавайи [Hawaii](#), Канары [Canary](#), Карибы [Caribbean](#), Реюньон [Reunion](#), Соломон [Solomon](#), Средиземноморские [Mediterranean](#), Тасмания [Tasmania](#), Фиджи [Fiji](#)

Австрия

Австрия сегодня – это прекрасная страна, расположенная высоко в горах, обладающая удобным доступом к Средиземноморью, недалеко от юга. Однако именно эта привлекательность сделает Австрию перекрестком после сдвига, т.к. жители севера направятся на юг, подгоняемые постоянно прибывающей водой, образующейся от таяния полярных льдов, а обитатели юга будут стремиться на север, стараясь спастись от линии вулканов или границы Средиземноморья. И те и другие встретятся в Австрии.

Англия

Англия традиционно будет в норме во время сдвига полюсов, вследствие лежащих в ее основании скальных пород. Стоунхендж подтверждает это, выдерживая несколько сильных толчков, но избегая продолжительной тряски, что часто более разрушительно для больших сооружений. В тоже время, во время сдвига полюсов ожидается сильное расширение Атлантики, и это затронет Англию и острова, расположенные к западу от нее. В тоже время Англия не уйдет полностью под воду, но действие волн должно быть принято во внимание. В начале, во время прекращения вращения Земли, воды, окружающие Англию могут хлынуть к северному полюсу. Затем, во время сдвига, вода существенно опустится, так как Атлантика расширится. Вот, где лежит опасность, так как в течение нескольких часов вода вернется, с неподдающимся никакому контролю выплескиванием и повсеместным понижением уровня моря! Находиться на возвышенности, по крайней мере в течение одного дня!

Африка

Весь африканский континент, за исключением некоторых прибрежных областей или низких речных долин, останется выше уровня моря даже после того, как полюса растают. Казалось бы, это ставит его в завидное положение, особенно если принять во внимание ровный умеренный климат, которым весь континент будет наслаждаться в новой географии. Это преимущество должно быть сведено на нет особым обстоятельством, с которым Африке приходится вести борьбу, и которое усугубится, прежде чем у них наступит улучшение. Бедствия, подобные вирусу Эбола, из-за непрерывных дождей и измороси, которые

после сдвига будут идти на протяжении десятилетий, распространятся по всей Африке и останутся только на побережье. Вирус Эбола и родственные ему живут в болотах, разносятся живущими в них существами, а во время этого непрерывного влажного сезона эти существа обнаружат, что родным домом для них стала вся Африка. В то время как землетрясения, которые опустошат города в индустриальных странах, окажут на примитивные строения, которые большинство Африканцев называет домом, лишь небольшое воздействие, неурожай заставит оставшихся в живых есть то, что они смогут найти, и эта пища инфицирует их. Скоро все, за исключением крайне малой части населения, обладающей естественным иммунитетом к вирусам типа Эбола, погибнут. В социологическом отношении большая часть Африки будет страдать из-за распространения колониального способа действия группы лиц, представляющих корпорации, ситуация, от которой страдает вся Африка. Сдвиг разрушит коммуникации, так что эти лица, которым свойственна грубая сила службы себе и жадность, начнут полагаться на свое собственное суждение, безо всякого контроля. Эта драма доминирующих структур власти, пытающихся сохранить обладание лучшим из уменьшающихся запасов продовольствия и разнообразных технологических ресурсов, переживая сдвиг, будет длиться несколько лет, пока полностью не сойдет на нет. Тем временем, выжившим добросердечным людям можно посоветовать находиться вдали от предположительно цивилизованных районов, в которых такая борьба за власть сходит на нет, оставаться в сельской местности, и вести себя сдержанно, чтобы не привлекать внимания.

Белоруссия

Так же как и в Эстонии, земли Белоруссии испытают окатывание водами Атлантики в течение часа сдвига, поэтому нужно находиться на высоких холмах, особенно расположенных вдоль рек, которые послужат обратным стоком после окатывания *вглубь* территории. Постепенное затопление в течение следующих двух лет по мере таяния существующих полярных шапок вынудит выживших перемещаться в горы или в Швецию, их родные земли будут потеряны под поднимающимся морем. Таким образом, выжившие должны подготовиться и планировать переехать или до сдвига или сразу после него. Чернобыль не будет отравлять территории после сдвига больше чем было, за исключением того загрязнения, которое даст любая ядерная установка или электростанция, не заглушенная тщательно и не отключенная людьми перед сдвигом. Этот вопрос – в руках человека. Зараженная почва вокруг Чернобыля останется на месте и медленно будет восстанавливаться в течение тысячелетия после сдвига. В далеком будущем Земли это место не будет местом поселений, поскольку как и в любом месте с рассеянным загрязнением, его будет трудно очистить.

Венгрия

Венгрия окружена множеством горных цепей, которые и защитят её от волн бушующих морей и океанов, а также от ревущих ветров, которые появятся во время самого сдвига полюсов. В этой стране плодородная земля и умный народ, который соберёт всё уцелевшее и постарается начать жизнь заново. Плюс к этому, расположившись вдоль нового Экватора, намного южнее, чем сейчас, страна получит приятный климат. Самой большой проблемой Венгрии будет её очень выигрышное положение, так как выжившие из соседних областей будут спасаться от таяния льдов полярных шапок, поглощающего прибрежные города.

Греция

Греция будет страдать от вулканических извержений, но совершенно непригодной для жизни не станет. Необходимо считаться с приливными волнами из бушующего Средиземного моря, особенно вдоль береговой линии и на островах, многие из которых могут быть смыты полностью. Вулканическая активность, которая будет длиться десятилетия, а иногда даже столетия сделает выращивание под открытым небом трудным, если не невозможным.

Испания

Там, где она обычно находилась выше уровня моря, после того как волны станут больше, Испания обнаружит, что некогда считавшаяся безопасной страной, она больше таковой не является. Многие будут спасаться в горах Северной Испании, но расширяющаяся Атлантика будет наступать. Эта страна утонет, и оставшиеся там будут скучившись жить друг у друга на головах, так как им некуда будет больше идти.

Казахстан

Казахстан станет безмерно важным для Россиян после сдвига, поскольку это – высокая страна, и имеет хорошие связи обеих сторон, севера и юга, в культуре, торговле и традициях. Затопливаемые Русских с севера будут прибывать в те места, которые станут новыми береговыми линиями, когда низменности Сибири уйдут под воду. Они принесут с собой немного имущества, но покорности в них не будет. Казахстан не рассматривается в России домом для элиты, но любая элита не протиснувшаяся к Уралу попытается обосноваться в Казахстане. Куда еще они пойдут, в Альпы, или в Швецию? Таким образом, в подготовке к этому прибытию, или как раз перед сдвигом или несколькими месяцами после, жители Казахстана должны мысленно готовить свою позицию к такой попытке поглощения. Гости приветствуются, но ожидается, что они будут работать вместе с хозяевами, и никакое новое лидерство не желательно.

В Казахстане сегодня есть и лето и зима, и это сельскохозяйственная страна. После сдвига, он окажется ближе к новому Южному полюсу, и станет более холодным. Это изменит культуру в сторону ловли рыбы в океане, в том, что станет южным над землями бывшей Сибири, куда будет мигрировать рыба и все, что ею кормится, чтобы питаться гниющим материалом, который ушел под волны. Будут другие выходы к океанам, поскольку континент разорвется и создаст трещину выше Гималаев, но поскольку они будут расположены на новом Полярном Круге, то будут заморожены и не позволят иметь готовый доступ для ловли рыбы в океане. Внутренние озера, не имеющие стока, могут временно повысить уровень из-за непрерывного дождя, который будет после сдвига, так что жители по береговым линиям таких озер должны ожидать перемещения на холмы, если такое потребуется. Толчки от сдвига, который задвинет Гималаи выше, разрушат любое негнущееся жильё, поэтому строения из кирпича или камня или раствора упадут на несчастных жителей, столпившихся в них. Лучше всего пережить час сдвига на открытом воздухе, в ущельях, и впоследствии восстановить дома.

Крым

После сдвига полюсов, в Крыму будет приблизительно такой же климат как и прежде. Запад будет югом, восток станет севером. Наиболее серьезная проблема, с которой столкнется Крым во время и после сдвига полюсов, будет вулканическая пыль с Балканского полуострова и Этны, которая покроет район тол-

стым слоем пылевых облаков, что приведет к загрязнению воды и сделает невозможным выращивание растений. Крым, окруженный со всех сторон водой, также столкнется с проблемой изменения уровня моря причиной которого, станут тающие полярные шапки, что поднимет уровень мирового океана до 650 футов (200 м) выше существующего. В связи с толчками Индийской и Австралийской плит под Гималаями, произойдет подъем земной поверхности, что затронет даже Крым, таким образом, некоторая земля окажется выше уровня моря даже после таяния полярных шапок. Вероятнее всего это будет ряд островов, а не какая-то линия суши, что лишь добавит проблем любим выжившим, поскольку они получают меньше возможностей скитаться в поисках более гостеприимных мест.

Норвегия

Норвегия имеет то же, что и Швеция, преимущество высокого расположения, но, имея побережье, подвергнется шторму как приливными волнами Атлантики, так и высокими приливами на полюсах во время недельной остановки вращения Земли. Этот высокий прилив делает приливные волны ещё мощнее, так что они заходят глубже внутрь материка, перед тем как рассеяться. Таким образом, во время сдвига норвежцы должны искать более высокую местность, чем их соседи в Швеции.

Россия

Россия, которая находится преимущественно в холодной северной зоне, приятно удивится, оказавшись в более теплом климате. В центре платформы землетрясения не будут длиться так долго как на разломах, и толчки будут минимальны. Но после этого для оставшихся в живых в России появится реальная угроза. Сибирь находится на низинах, и вода тающих полюсов поглотит этот регион за несколько месяцев. Россия, в основном, является низменностью, и после сдвига ее очень быстро затопит. Тех несчастных русских, которые не слышали об ожидаемом сдвиге полюсов и о таянии полярных шапок вскоре после сдвига, сначала будет подтапливать, а затем затопит вследствие дождей и переполненных рек и потоков, которым просто некуда будет деваться. Вначале, на низменностях, жители будут перебираться к вершинам холмов, затем на верхушки деревьев, и затем будут спасаться с помощью всего того, что может держаться на плаву. Однако, учитывая огромную протяженность затопленных земель, плыть будет некуда! Оставшиеся в живых будут уходить от прибывающих вод на возвышенности, но окажутся в конечном счете на уменьшающемся острове, без всякой земли на горизонте! Компасы не помогут людям, потерявшим ориентацию из-за того, что север и юг поменяются местами с западом и востоком, а звезды нельзя будет увидеть из-за вулканической пыли.

Тем, кто хотел бы выжить и прожить долго, мы советуем расположиться у возвышенностей. Мы посоветовали бы тем, кто находится вдали от гор или нагорий, подобных Уралу, заранее подготовить лодки и разработать курс с обнаружением знакомых вех, путешествуя в доме-лодке или в том, что можно было изобрести до полного наводнения низменностей. Будучи на плаву, они смогут двигаться от общины к общине, если где-то их не будут принимать, пока, наконец, не достигнут участка, где их примут с радостью и где земля уже точно не уйдет под воду. Ожидается, что после сдвига повышение уровня вод будет происходить в течение двух лет, но все это время перемещающаяся по воде группа может рыбачить или питаться морепродуктами.

Украина

После сдвига климат в Украине будет гораздо теплее, из-за того, что ее территория будет расположена намного ближе к

экватору, в непосредственной близости от которого, к югу, будет находиться Швеция. Первостепенная проблема Украины – ее низкое расположение над уровнем моря. В течение двух лет после сдвига, тающие полюса поглотят весь регион, и оставшиеся в живых будут вынуждены уходить в горы прежней Европы или в Швецию, если они смогут добраться туда на лодке. Те, кто хотят выжить, должны планировать именно такие перемещения, так как перемещение в направлении Индии (направление на будущий южный полюс – прим. пер.) будет означать продвижение в холодные и бесплодные земли. Сам сдвиг будет не таким серьезным, как во многих частях мира, поскольку в Украине нет вулканов, и расположена она в центре большой платформы, а не около линий разлома.

Финляндия

Выжившие в Финляндии, находясь на низменности, обнаружат, что их расположение, выигрышное во время сдвига полюсов, позже из-за таяния полюсов подвергнется затоплению поднимающейся водой. Финляндия не является сейсмически активной зоной, не имеет вулканов и относительно защищена от опустошающих приливных волн. Несмотря на это, в течение 2 лет после сдвига полюсов страна будет поглощена океаном. Таким образом, выжившие должны быть готовы к передвижению.

Швейцария

Немного близкое расположение по отношению к прибрежным приливным волнам, которые *не* будут остановлены высотой, когда им некуда больше деться. Может быть немного сырой и небезопасной для тех, кто не принял меры от смывания в море. Там где земля граничит с Атлантикой стоит приготовиться к следующему:

1. расширению Атлантики в течение недели остановки вращения, когда береговая линия Европы опустится до 150 футов вниз только по одной этой причине,
2. разрыву Атлантического разлома во время сдвига, что вызовет движение воды даже большее, чем одно движение земной коры,
3. окатыванию водами Атлантики, которые могут двигаться в разных *направлениях* в одно и то же время из-за разрыва Разлома, приводя, таким образом, воду под сверхвысоким давлением или приливные валы в *движение*.

Низменности Франции находятся на прямом пути этого подъема Атлантики, без какого-либо буфера, и они пропустят эти гигантские приливные волны прямо *на* Швейцарию, беспрепятственно. Несколько первых ущелий, которые встретят на своем пути эти приливные волны, испытают на себе мощные приливные валы, и скорее всего это будет в Альпах на границе с Францией, где прибывающая вода не встретит другого сопротивления своему потоку. Так как воды Средиземного моря также окатят побережье, то может произойти столкновение потоков воды под давлением в точке, где они скорее всего встретятся, снова в высокогорьях Швейцарии. Жителям можно посоветовать двигаться вглубь территории, подальше от ущелий, которые в этих обстоятельствах могут испытать на себе мощные приливные валы, двигаться в области, где такие валы наткнутся на препятствия и, таким образом, уменьшат свой напор. Швейцария в Будущем будет находиться достаточно высоко над волнами, поэтому выжившие, возвращаясь в свои дома после сдвига обнаружат себя расположенными на берегу океана на своем новом острове и смогут заняться океанской рыбалкой.

Эстония

Сила Атлантики, во время ее выплескивания в течение и после часа сдвига, такова, что земли, непосредственно прилегающие к океану, так сказать находящиеся на линии атаки, переживут наиболее мощный затопляющий прилив. Таким образом, Норвегия окажется под более мощным ударом, чем Швеция, а Эстония и прилегающие к ней по берегу соседние страны – под более мощным наводняющим приливом, чем Финляндия. Уровень прилива воды, стремящейся занять свой уровень, поразит несчастных жителей, которые не нашли чего-то более безопасного, чем твердые скалы, чтобы быть брошенными на них этими приливными волнами. Мчась вглубь земель, наводняющая приливная волна размоет мягкую почву под зданиями, опрокидывая их, и соберет водоворот мусора, включая все, что может плавать из-за захваченного во время движения внутрь воздуха. Также вода под давлением движется очень *быстро*, и не случайно, а перемещаясь чтобы найти нужный уровень. Таким образом, даже люди в лодках могут ожидать опрокидывания во время столкновений с мусором или из-за ударов о скалы во время быстрых перемещений вместе с водой. Планирующим выжить стоит искать *скалистую* почву как можно дальше от берега, и им желательно находиться в 100 милях (160 км) от него и на высоте не менее 200 футов (60 м) над существующим уровнем моря. Ожидайте выплескивания за несколько дней до перемещения после сдвига, чтобы позволить Атлантике снова успокоиться.

Баку

Баку благополучно перенесет сдвиг полюсов в относительной безопасности, так как он не находится с подветренной стороны от любых вулканов, не находится на основных линиях разлома, вряд ли будет затоплен даже выплескиванием Каспийского моря, и останется в умеренном климате. Основной проблемой будут типы используемых населением домов, так как они сделаны из глины и обвалятся сразу после удара землетрясения, как это показала недавняя история в Турции. Во время недели остановки вращения все, кто надеется выжить должны быть *не* в пределах городов, а в сельской местности, на улице. Ожидайте миграции из затопляемой России, жители которой будут искать возвышенностей. В этом смысле Баку будет близок к *новой* береговой линии, а океаны, покрывшие низменности России, будут почти у границ Баку, и его жителям пригодится опыт рыбалки в Каспийском море – преимущество. Просто направьте лодки *дальше* и возвращайтесь домой с большим уловом!

Барнаул

Великие сибирские степи удачно расположены внутри территории, окаймленной горами. Находящийся в этих степях Барнаул после сдвига будет заполнен выжившими после потопа людьми. Они пойдут *вверх* по реке, если им удастся пережить затопление приливом, которое произойдет в течение двух последующих лет, то им удастся выжить *на* лодках разных видов и они будут подниматься по реке в поисках спасения, уставшие, они все-таки достигнут того места, где вода перестанет подниматься. Барнаул будет расположен близко к главному водохранилищу, где они, наконец, отдохнут и осядут. Не привыкшие ни к каким другим, кроме как к своим местным народностям, обитатели Барнаула обнаружат других русских, которых с трудом смогут назвать своими соседями, но оставаясь добрыми и в тяжелые времена, они сделают свою жизнь размереннее и гораздо интереснее; так как новые соседи принесут новости, новые умения и будут, без сомнения, очень храбрыми и изобретательными, находчивым народом, как раз таким, из которого выходит хороший товарищ. Во время самого сдвига, Барнаул должен

будет выстоять против "взбесившейся" реки, вырывающейся из берегов и опрокидывающей все здания и конструкции, *не* рассчитанные на землетрясения. В период после сдвига климат будет совсем не хуже: они даже окажутся в более теплом климате, и достаточно близко, чтобы рыбачить в новых океанах, приносящих пищу им и их новым соседям.

Владивосток

Несмотря на то, что Владивосток защищен от затопления приливом островами Японии, он, тем не менее, будет затоплен. Выжившие будут карабкаться на горы Китая или, если позволит время, в горы, расположенные на севере российской территории. Обе эти территории превратятся в острова в течение двух лет из-за таяния полярных снегов, так что некоторая предусмотрительность в этом плане будет не лишней (мудрой). Земли Китая, граничащие с Северной Кореей, будут заполнены беженцами из Кореи, так что этнических конфликтов будет предостаточно. Выжившие жители Владивостока окажутся на знакомой территории, потому что после им предоставится возможность рыбачить в океане, и будут приятно удивлены, обнаружив, что климат стал *значительно* теплее, так их земли "растянутся" вдоль нового экватора на очень умеренной широте.

Вроцлав

Жители Вроцлава (Польша), расположенного в предгорьях, после сдвига получают определенные преимущества. Оказавшись в более мягком климате по соседству с экватором и плещущимся у их ног океаном, они, за счет рыболовства, смогут прокормиться сами и накормить путников, которые будут приходить к ним, спасаясь от повышающегося уровня воды вследствие таяния полюсов. Жителям нелегко будет приспособиться к новым условиям, когда придется изменить диету, кормить прибывших незнакомцев при отсутствии руководства во время таких перемен со стороны властей и церкви. Что же делать в течение этих длинных мрачных дней, которые будут тянуться десятилетиями после сдвига? Размышлять!

Денвер

Денвер – очень известный город, авиатранспортный узел, место проведения зимних спортивных состязаний, дарящий живописные виды и чистые горные воздух и воду тем, кто построил там дома для отдыха. Таким образом, он не испытывает недостатка интереса, и уже стал тем местом, куда богатые и могущественные будут стягиваться при приближении катаклизмов. Они будут рассматривать Денвер, и Колорадо, в качестве безопасного места для устройства своих лагерей, но, будучи в основном индивидуумами того типа, который рассчитывает на получение услуг и обслуживания, в Будущем они будут не лучшими соседями. В предшествующие сдвигу полюсов дни и последующие за ним месяцы Колорадо, а Денвер особенно, будет предметом, достойным изучения в плане социологических тенденций. Среди тех, кто уже решил, что управляют они, будут происходить ужасные сражения за место в иерархии, за ними последуют ужасные сражения среди тех, кто захочет совершить переворот в тот момент, когда станет ясно, что правительство бессильно и никаких ответных действий не последует. Сражения будут нарастать и спадать, вспыхивать и затем тлеть под поверхностью, до тех пор, пока эти группы либо не перебьют друг друга, либо не перемрут от недостатка внимания к важным аспектам жизни в Будущем. Сложившимся сообществам добросердечных людей можно посоветовать находиться в достаточном отдалении от этого города и окружающих его анклавов, и располагать физическими преградами между собой и этими сражениями.

Иркутск

В горах, к северу от Монголии, на озере Байкал, Иркутск выстоит после сдвига по многим причинам.

1. Он останется на той же умеренной широте, так что естественные и коммерческие растения немедленно акклиматизируются.
2. Он находится далеко от вулканической активности, хотя преобладающие западные ветры принесут достаточно много пепла.
3. Жители по-прежнему будут иметь доступ во внутреннюю часть страны и ловить пресноводную рыбу и, вследствие того, что в атмосфере будет высокое содержание углекислого газа после сдвига, через некоторое время после вулканической активности буйно разрастутся водоросли и водяные растения.
4. Он изолирован от многонаселенных районов, так что выжившие и добравшиеся до этих районов будут отважны, не требовательны и будут хорошим вкладом в сообщество.

Наибольшее беспокойство во время сдвига внушает потенциальное "разлитие" озера, которое могут спровоцировать земные толчки и/или поднимающиеся равнинные места. Выжившим советуем двигаться *от* побережья к землям, расположенным повыше, и подалее от строений, которые могут разрушиться во время сдвига или после него – от так называемый афтершоков – вторичных толчков, которые, без сомнения, произойдут.

Москва

Сердцу России – Москве во время наступающих на Земле изменений не будет жить хорошо. Город старых строений из массивного камня и старого кирпича, он будет легко подвержен разрушению во время *любого* землетрясения, которые бывают при сдвиге и превышают по силе обычное, и которые ударят в этот раз. В одном квартале за другим будет возникать эффект разорванного звена, поскольку старый водопровод будет разорван, старые стены обвалятся и старые провода оборвутся. Каждый житель Москвы может оказаться изолированным, не имея никакой возможности общаться, никаких гарантий, что он уберётся от обрушения стены или здания, и конечно никакой надежды, что инфраструктура будет когда-либо восстановлена. Таким образом, эти жители города, долго являвшегося центром руководства правительства, передвигающиеся пешком и запутанные, дезориентированные, столкнутся с большой проблемой. Находясь на излучинах рек, Москва обнаружит, что вода поднялась до самых дверей. Сначала, эти новости дойдут до них от отчаявшихся бездомных, появляющихся в излучинах с извещениями, что вода в реках *поднимается*, распространяясь по земле во всех направлениях. В конечном счете, воды поглотят Москву, затопливая любого, кто там останется. Для спасения следует переместиться на Урал, в Финляндию или на юг – к возвышенностям, поднимающимся над уровнем океана намного выше 650 футов (200 метров), которые требуются для того, чтобы остаться выше уровня поднятия океанов после того, как существующие полюса растают. Для бывшей России это бесславный конец!

Новосибирск

Находясь на краю больших сибирских болот, Новосибирск будет драматической сценой в течении часа сдвига полюсов и нескольких месяцев после. Размещенный достаточно далеко на материке чтобы избежать окатывания водами северных морей, и находясь в центре геологической платформы, этот город на реке будет иметь дело ни с чем кроме затопления от повышения уровня реки и тряски, которая приведет к разрушению всех

построек, которые не смогут выдержать землетрясение сильнее 9 баллов по шкале Рихтера. Основные драматические события начнутся через недели и месяцы после сдвига, поскольку Сибирь будет наводнена монотонно прибывающей в течении двух лет водой, пока эта вода полностью не затопит весь Новосибирск кроме высоко расположенных мест. Затопленным людям не к кому будет обратиться за помощью кроме как перемещаться к более высоким участкам суши, толкая тележки или идя пешком, или часто на временно созданных плавсредствах, в особенности по реке, которая принесет их в Новосибирск. Таким образом, Новосибирск будет находиться в месте с интенсивным движением, и жителям города следует подготовиться к вопросам отчаявшихся и запутавшихся о том, что же произошло, куда нужно идти и что делать. В будущем остатки от города будут расположены на берегу океана с более теплой погодой – яркие точки на горизонте. В океане будет идти буйный рост, и это приведет к хорошей рыбалке на побережье, которой можно будет делиться со *всеми* благодаря океанским течениям. Также монгольские пустыни уже не будут больше пустынями. Планируйте соответственно.

Омск

Примером того, как Сибирь будет непрерывно затопляться, до и после сдвига, является город Омск. Расположенный в низменностях вдоль реки, осушающей внутренние горы, и окруженный болотами, уже наводненными морем до такой степени, что вода в них солоноватая, Омск будет окружен водой с самого начала. Обильные дожди, которые будут беспорядочно выпадать во всех частях земного шара, заставят реки выйти из берегов, и куда же будет деваться воде? Много воды впитают болота, еще долго удерживая ее затем в сотнях миль от моря. Уже на плаву, жители Омска увидят, что в течение недели остановки вращения, вода, которая отхлынула от экватора к полюсам, создает отголосок. Всё меньше оттока, и больше постоянной воды в болотах. Затем наступит сдвиг, и хотя Омск защищен от волн океана, вода подхватит все вокруг так, что не будет и дымохода, возвышающегося над водой. Тем, кто хотел бы выжить, советуем двигаться внутрь, в горы, или обеспечить хорошую лодку чтобы забрать их там, поскольку они будут на плаву в любом случае, если не переместятся в достаточной степени до недели прекращения вращения.

Санкт-Петербург

Находясь рядом с кромкой воды, С.-Петербург во время сдвига полюсов окажется подверженным ряду бедствий. Сначала во время сдвига нахлынут высокие волны, и хотя они добрались до конца длинной бухты, это *то* место, заполнив которое, вода будет искать себе выход, и будет пробиваться через город *внутрь суши* и затоплять низко расположенные зоны, откуда не сможет отечь куда-либо. Когда сдвиг произойдет, С.-Петербург обнаружит себя затопленным водами поднявшегося моря, а жители, неоднократно убегающих всё выше к горным областям Финляндии и Скандинавии, чтобы спастись от наводнения. Жители С.-Петербурга, надеющиеся спастись, должны планировать переместиться раньше срока, чтобы обосноваться на высоком месте, переселившись за несколько дней до сдвига, поэтому они должны действовать не в режиме реакции на события, а в режиме, предвещающем их. Они несут в себе душу России, её интеллект, интуицию Русского народа – те вещи, которые не должны быть утеряны во время наступающих изменений, когда сообществам оставшихся в живых будут необходимы мужество и интуиция.

Саратов

Расположенный вдоль великой реки Волги, в местности, которая должна быть затоплена, поскольку существующие полюса растают, Саратов является примером города, послужащего *во время* сдвига временным опорным пунктом, но *после* сдвига у него возникнет ряд неотложных проблем. Плотины, перегораживающая Волгу выше Саратова, как и все другие плотины и дамбы, во время сдвига будет разрушена, что вызовет столкновение с выплеснувшейся из водохранилища воды и затоплению прибывающей во время сдвига водой из Волги, но тем не менее, советуем задержаться на холмах и вдалеке от берегов реки. Жители переместившиеся в расположенные вдоль Волги холмы будут оказываться там на всё более и более изолированных островах, поскольку низменности Европейской части России и Сибири затопятся вторгшимися во внутрь континента водами, пока под ними не скроются и сами эти холмы. Поэтому для выживания в Саратове не следует оставаться на месте, так как для этого необходимо совершить далёкое путешествие в Кавказские горы, которое (после сдвига) должно быть совершено, естественно, на лодке.

Ташкент

Как и со всеми территориями, такими как Пакистан, граничащими с Индией, которая станет новым Южным Полюсом, климат Ташкента существенно изменится после сдвига, так как он будет находится за новым Полярным Кругом. Стоящий на реке город также испытает на себе промывание яростной водой, которая накатится выше, чем любое наводнение на памяти людей. Третьим разрушением будут землетрясения, так как Ташкент находится поблизости Гималаев, которые будут сильно подняты во время подвижки под них Индии, вызывая землетрясения, которые не оставят ни одного здания стоящим. Таким образом, жители города вероятнее всего будут раздавлены, затоплены, а затем заморожены; в таком порядке. Выживут те, кто будет находится на улице, в стороне от берегов реки и *достаточно* высоко на холмах, одетый тепло или с теплой одеждой в руках. Это будут деревенские жители, не городские. Если они хорошо ориентируются или у них будет удача мигрировать в сторону России, а вещи их согреют, но первым инстинктом многих будет двигаться в направлении, которое они помнят как теплое, к Экватору, неправильное направление в новых условиях. Таким образом, это будет исключением, а не нормой для тех мест – стать выжившим из великого города Ташкента.

Черное Море

Подобно Великим озерам в Северной Америке, Черное море практически полностью окружено сушей. В тех местах, где низменность примыкает к морю, местность будет затоплена в течение часа сдвига полюсов, и в течение многих последующих часов приливная волна будет катиться *внутрь* суши на некоторое расстояние, особенно вверх по течению рек, которые впадают в море. Из-за приливной волны уровень воды в реках не уменьшится, и реки затопят даже прилегающие низменности на огромной территории. Жители прибрежных областей должны искать возвышенности в горах в пределах досягаемости еще до сдвига. Те, кто живет на территории возвышенностей в Венгрии и Турции, также будут иногда сталкиваться с приливной волной, поэтому они должны двигаться внутрь страны за первую горную цепь, примыкающую к морю – для безопасности.

Кольский Полуостров

Земли, смотрящие на Северный Ледовитый океан переживут уникальный и запутывающий опыт во время сдвига. В течение недели остановки вращения вода, которая перетягивалась к Экватору из-за постоянной центробежной силы, возникающей вследствие вращения Земли, будет оттекать в направлении полюсов выравнивая давление, так как вода всегда стремится занять один уровень. Таким образом, земли, смотрящие на Северный Ледовитый океан переживут приливы большие, чем сегодня. В час сдвига воды, которые плещутся все выше и выше по берегам Кольского Полуострова будут оттянуты в сторону Атлантики, поскольку откроется ее разрыв, создавая большие разломы для хлынувшей внутрь воды. Одновременно, однако, земли России будут быстро двигаться в направлении и через Северный полюс и это приведет к тому, что воды, притянутые в Северный Ледовитый океан хлынут *вглубь* территории, неся за собой возникшие ураганной силы ветры, и Российские земли, смотрящие на Северный Ледовитый океан, будут утягиваться *под* атмосферу. Таким образом, высокие воды, направляемые ураганной силы ветрами, потекут на низменности и в результате создадут *неизмеримый* затопляющий прилив, который достигнет в некоторых случаях местностей в сотнях милях от берега.

Выжившие, ищущие высоких мест в эти времена, столкнутся с сильными ветрами, которые будут реветь над ними со скоростью, потенциально достигающей скорости урагана в 150 миль в час (240 км/ч). Таким образом, выжившим можно посоветовать планировать осторожно, находя безопасные ниши на высоких местах, где они смогут сидеть на корточках, прячась от ветра, и не будут смыты приливными волнами. После этого сдвига, как и в случае всех других низменностей, рекомендуется перемещение на высокогорье в Швецию или на Урал, если иммиграция будет запрещена. Лодки, оснащенные для океанских переходов, будут большим подспорьем для выживших, как во время перемещения и рыбалки для добычи пропитания, так и для достижения удаленных земель.

Альпы

Альпы находятся на большой высоте. Ввиду предстоящего общего расширения земных слоев, а не сжатия, которое затронет все части планеты, произойдет образование новых гор. Во время периодических географических изменений, вызванных сменами полюсов, Альпы стабильно увеличивались в высоте по причине близости к линии разлома, которая проходит по Средиземному морю. В ситуации, когда Атлантический океан расширяется, оттягивая земли Западной Европы от Альп, а Африканская Рифтовая Долина (разлом) тянет Аравию в сторону от африканского континента, казалось бы, может произойти всё, что угодно, но только не горообразование в Альпах. Однако так же, как и в случае с разрывающейся тканью, когда над линией разрыва образуются складки, отрывание Африканской рифтовой долины вызывает давление в Средиземноморье по обеим сторонам разлома. В результате этого процесса, земля выпирается вверх, к северу от Средиземноморья в сторону Альп, с тем, чтобы уменьшилось напряжение на западе Рифтовой Долины, а земля, находящаяся вдоль края плиты к востоку от Рифтовой Долины смещается вдоль Евразийской Плиты, одновременно сдвигаясь под нее.

Уральские Горы

Уральские Горы – это прибежище, к которому помчится элита России, когда наступит время. Также, как элита США, которая вырыла хорошо снабженные и скрытые от народа бункеры в горах Колорадо и Нью-Мексико, профинансировав их строи-

тельство долларами налогоплательщика, и считая, что они должны быть безопасным для выживания местом, элита России подготовилась аналогичным образом в Уральских горах. Поскольку эти красивые горы станут островом, окруженным возросшим уровнем вод, которые в течение двух лет после сдвига поглотят низменности России, любой из ищущих пристанища, кто *не принадлежит* к элите, столкнется там с предъявленными требованиями и с высокомерными соседями. Улов рыбы в водах, которые окружают берега этого Уральского острова, будет хорошим, но высокомерной элите потребуются несколько десятилетий для того, чтобы вымереть или самоуничтожиться в сражениях за место в иерархии, и поэтому советуем любому добросердечному человеку из оставшихся в живых в этом месте избегать встречи с элитой и оставаться хорошо скрытыми.

Помощь!

Некоммерческая Организация "Тревожные Времена", сайт Тревожные Времена, и этот сайт ZetaTalk предлагают ПОМОЩЬ! тем, кто узнал об ожидаемом сдвиге полюсов и хочет к нему подготовиться.

Выживание – ТЕМЫ (ссылка на Центр сайта Тревожные Времена)

Выживание – Буклет (бесплатное предложение, его можно скачать и распечатать), и его копия, в случае, если первый сайт недоступен.

Поставка CD-дисков с полным содержанием веб-сайтов Тревожные Времена и ZetaTalk (предоплата – \$4.10)

Безопасные/Опасные Места (предлагаемые сайтом ZetaTalk)

Часто Задаваемые Вопросы (FAQ)

Электронная Почта Группы Обсуждения (Yahoo groups)

Запомните, пожалуйста, что вам *никогда* не следует публично раскрывать расположение выбранного вами места для выживания, и указывать в рассылаемых списках или чатах информацию личного характера. Храните эту информацию при себе и для обмена ею используйте только личную переписку по электронной почте. Делая приготовления, вы можете рассчитывать только на членов семьи и друзей, которых давно знаете. Предоставление личной информации тем, кого вы случайно встретили в Интернете *не* является хорошей идеей. Чтобы обезопасить себя, обсуждайте вопросы по личной подготовке и выбору вашего места лишь *в общих словах*.

ДА (т.е. Что следует делать): Разработайте План, изучите описание разных Местностей и наметьте для себя Маршрут в безопасность.

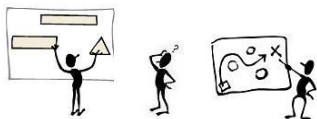

НЕТ (т.е. Чего не следует делать): Не Паникуйте или не совершайте больших Действий, не предусмотренных намеченным планом.

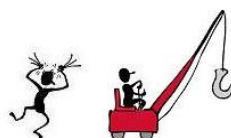

ДА: Подготовьте Траншею на время сдвига, найдите Временное укрытие и соберите краткосрочный набор Вещей, необходимых в течение недели остановки вращения и в последующий месяц.



НЕТ: Не Привлекайте к себе внимания или не Накапливайте больших запасов продовольствия.



ДА: При восстановлении Укрытия рассчитывайте только на Ручные Инструменты, и позаботьтесь об источнике Тепла.



НЕТ: Не полагайтесь на Помощь правительства, поскольку массовые Палаточные Лагерьа, вероятно, могут превратиться в лагерь рабского труда.



ДА: Подготовьте запас Семян для огорода, возможно, неприхотливый Мелкий и Крупный скот и орудия для Рыбалки и Охоты на диких животных, которые могут

НЕТ: Не надейтесь на приобретение будущего комфорта за Деньги и не копируйте вещи, которые в будущем нельзя будет обменять

водиться в данной области.

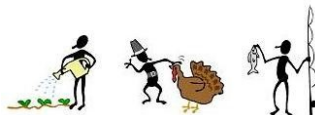

по Бартеру.



ДА: Включитесь в Команду, имейте план Действий, чтобы занять людей, и подберите на будущее Книги с полезной справочной информацией.

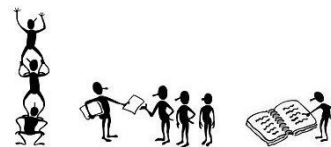

НЕТ: Не пускайтесь в путь В Одиночку и избегайте слишком оживленных Дорог.



ДА: Приобретите Коротковолновый радиоприемник, рассчитывайте передвигаться Пешком или на лодке и постоянно сохраняйте Ориентацию.



НЕТ: Не ждите, что Электронные средства связи будут работать, и не надейтесь, что вас Спасут перегруженные работой аварийные бригады.



Буклет для выживания

Буклет карманного размера, в котором обобщена информация сайта Тревожные Времена. В нем приводится лишь самое основное, а в качестве дальнейшей информации даются ссылки на книги и информацию на сайтах.

Буклет распространяется в формате Adobe **PDF**. Для того, чтобы просмотреть его на экране или распечатать на принтере, необходим Acrobat Reader – если у вас его нет, его можно скачать совершенно бесплатно, но наберитесь терпения – последняя версия весит 8,5 Мб:

Обложка 160 Кб

Оглавление и введение 147 Кб

Выживание 224 Кб

Поселения 581 Кб

Цивилизация 336 Кб (продолжение в следующем файле PDF)

Общины 307 Кб

Источники 118 Кб

На русском языке также выпущен мини-буклет, который намного дешевле распечатать на принтере. Несмотря на меньший объем, он во многом превосходит первый:

Для просмотра на экране 326 Кб

Для печати 309 Кб (архив Zip, в него вложена инструкция по печати)

Документация по выбору Безопасных Мест

Информация подготовлена Зетами

Документация по Безопасным Местам составлена из ответов Зетов на вопросы по поводу безопасности различных отдельных мест во время сдвига полюсов и после него. Это документ формат Adobe.PDF и должна открываться с помощью программы **Adobe Reader**. Если у Вас нет этой программы, можно найти *эту же* информацию в **веб-формате** на страничке с **ТЕМОЙ Места**. Советуемые Зетами сайта Тревожные Времена.

В **июне/июле 2002 г.** была добавлена или изменена информация для следующих мест: п-ов Баджа, Кейптаун, Непал, Нью-фаундленд, Нью-Йорк, Оман.

В **авг./сент. 2002 г.** – для мест: Аргентина, Эстония, Исландия, Северо-Запад Америки, п-ов Юкон.

В **окт./ноябре 2002 г.** – для мест: Аризона, Барнаул, Беларусь, Богота, Каракас, Колумбия, Гана, Великие Североамериканские Озера, Греция, Иркутск, Кольский п-ов, Канзас, Казахстан, Мадрид, Миннеаполис, Миннесота, Ниагарский водопад, Новосибирск, Оклахома, Бразилия, Перт, Сьерра-Леоне, Техас, Ванкувер, Владивосток, Вьетнам.

В **дек. 2002 г.** – для мест: Норвегия, Бейрут, Чихуауа, Канарские о-ва, Гавайские о-ва.

В **январь/фев. 2003 г.** – для мест: Ташкент, Баку, Минас Гераис, Будапешт, Венгрия, Англия, Гойяс, Аравийский п-ов.

В **мар. /апр. 2003 г.** – для мест: Черное море, Египет, Каир, Саратов, Урал.

Опасности

Основное внимание при рассмотрении места разбивки лагеря для выживания должно быть уделено его положению относительно потенциальных опасностей, таких как Приливная Волна, Цунами, Заливание, Внезапное Затопление, Землетрясения, Торнадо или направление сноса облаков Вулканического Пепла. Близость к опасности техногенного характера, такой как Химикаты или нервно-паралитические газы, которая может возникнуть вблизи Сиэтла и Портленда, в Юте или вблизи других Военных Складов химического оружия, принадлежащих армии США и оставшихся со времен Холодной Войны, или вблизи свалок Токсичных Отходов, которые тоже могут представлять собой опасность. Разрыв Дамб является другим видом вероятной опасности, также как и особенности местной Гидрологии, которая может меняться из-за сильных землетрясений. Образование Скользкой Грязи вызвано попаданием стоячей воды в мягкую почву, и при нескончаемых ливнях оно будет возрастать. На сайте Ричарда Флитвуда, куда можно попасть по ссылке Rafleet есть карты с расположением многих опасностей, а меры безопасности при некоторых опасных природных катаклизмах предоставлены Администрацией по Океану и Атмосфере (NOAA) США.

Советы по Выживанию

Сила торнадо измеряется по Шкале Фьюджита. Оказывается содействие в приобретении Аварийно-Спасательного Оборудования и в Планировании, в создании Убежищ для выживания, или в получении советов Красного Креста по преодолению воздействий ураганов, торнадо и наводнений. Особую озабоченность вызывают Приливно-Отливные Волны, которые возникнут вдоль береговых линий. Члены команды сайта Тревожные Времена начали думать о создании методов, которые могут помочь в выживании человека и усовершенствовать его собственные технологии выживания.

- Защита от ураганных ветров, града и шквального огня путем создания Траншеи для Выживания, убежища из Мешков с Песком или использования Скрытых Каверн
- Окружение дома со всех сторон Слоем Грязи или Автомобильных Шин
- Пребывание в Низине в Лежачем Положении, чтобы уцелеть при торнадо
- Укрытие для защиты от огненного шквала в металлическом Убежище из Трубы, в Резервуаре из-под Пропана, в системе Водных Резервуаров или под чугунным Котлом, или использование Железной Кровли
- Использование для личного огораживания Сливных Труб
- Создание в доме Безопасной Комнаты или приобретение Купола без Окон
- Индивидуальная защита в Защитной Одежде или в Мелкой Траншее
- Пребывание вдалеке от Топливных Хранилищ

Временное

До наступления катаклизмов нужно сделать акцент на защите от огненных шквалов, например, с помощью Железной Крыши над траншеей, и от землетрясений, которые разразятся во время сдвига полюсов. Достаточное жилое пространство в ожидании часа сдвига полюсов обеспечат временные жилища, но перед сдвигом оно должно быть оставлено для того, чтобы перебраться в более надежное укрытие. При сильных ветрах некоторую Устойчивость, по-видимому, будут иметь Куполообразные Палатки типа US Calvary ("Американская Голгофа"), и что-то подобное можно Сделать Самим. Имеются просторные Палатки для Пастухов. Быстро устанавливаются Виниловые Укрытия, а Автомобильные Тенты или Переносные Дома легко перевозятся. От дождя может укрыть и Синий Брезент. Спасательные Мешки более водостойки и изолированы чем обычные спальные мешки. Можно также быстро сделать из различных материалов и установить с помощью разных Методов какой-нибудь Шалаш, например – Простой Индейский Вигвам или приют в виде Тростникового Шалаша, но эти жилища служат для Кочевого образа жизни, хотя они могут быть и Полупостоянными. После сдвига можно найти двойное применение для Фанерных Ящиков, которые будут служить строительным материалом для жилья. В холодных климатических зонах средством спасения жизни может стать Иглу (жилище эскимосов из снега). В Архивах Пользовательской сети (Usenet), касающихся примитивных навыков, есть информация по поводу Круглых хижин, Убежищ от Ураганов, Хижин в Развалинах, Указания по использованию Обломков, информация об Отрицательной Стороне использования Мусора и Обломков, о Психологических Факторах, о Теплоизоляции с помощью Мусора, о Теплоизоляции с помощью Мха, об обеспечении Тепла и Сухости, об использовании Навеса Скалы и об Убежище в Яме. Те, у кого есть материальные средства, могут позволить себе иметь просторный Герметичный купол.

Списки Необходимого

В ожидании Кризиса Crisis, который принесёт сдвиг полюсов, участники сайта Troubled Times собрали общий материал, который сведён в нижеследующие списки необходимого.

- Первый День – неделя, предшествующая сдвигу, и фактическая травма, наносимая сдвигом

- Восстановление – неделя, следующая непосредственно за сдвигом, когда потребуется быстрое приспособление к условиям отсутствия энергоснабжения и продуктов питания
- Длительный Период – последующие годы и десятилетия.

(Рекомендуемые) списки личных вещей, например такие, как список Джона John's или содержимое Небольшой Коробки Клиппера Little Box и списки, вдохновленные этой идеей, такие как списки Майка Mike's, Шекина Shekina's и Ника Nick's, являются также общими и доступными для других. Группа в Usenet предназначена для распространения советов, касающихся навыков, необходимых для выживания, разнообразных средств выживания, предлагает составлять небольшие списки, подобные выполненному Дэвидом Ли (davelee@visi.net), который предлагает зайти на Домашнюю страницу Фругала Frugal's Home Page во всемирной сети. Список разнообразных средств выживания включает небольшие списки, представленные на следующих страницах: "Руководство по Выживанию SAS" SAS Survival Handbook, "Руководство по Выживанию в Городе" Urban Survival Handbook, "Спаси Себе Жизнь" Save Your Life, "Пища для Размышления" Food for Thought, "Палаточное Жилище и Деревянный Сруб" Camping and Woodcraft, "Здравый Смысл" Common Sense, "Десять Предметов Первой Необходимости" Ten Essentials, "Армия США" US Army, "Принципы Необходимого Снаряжения" Kit Sources, "Принципы Приобретения Необходимых Инструментов" Gear Sources, "Список Ричарда" Richard's List, "Список Необходимого для Палаточного Лагерь" Camping List, и "Упаковка Предметов по Списку" Pack Items. Список FEMA и список НАСА для Антарктиды Antartica – также доступны, а Сайт Излишков Surplus Sites, может обеспечить необходимыми предметами.

Жилище

Существует ряд нетрадиционных жилищ, которые могут быть возведены перед катаклизмом или после них. В период таяния полюсов рассмотрите вариант постройки Плавающего Дома, возможно, на Цементной Основе. Во многих методах строительства используются недорогие материалы, и в них можно рассчитывать на ручную рабочую силу. Методы включают постройки из Утрамбованной Земли, постройку из Связок Соломы с примерами со Среднего Запада, и Инструкциями, постройку из Необожженных Кирпичей с примером из Пуэбло, Покрытие Мешковиной или Проволочной Сеткой. Результат принесет также Комбинация этих методов. Есть много Вариантов глиняного или Бермowego жилища (обсыпанного валом из земли), оно Несгораемо, или для него можно использовать несгораемый материал типа ФайрФри (FireFree). Методы, рекомендованные в проекте "Корабль с названием Земля", включают использование старых шин и алюминиевых канистр, и История этого Проекта демонстрирует, какие вообще методы применялись в строительстве. Компания "Коб Коттедж" предлагает посетить семинары на тему возведения построек из глины и земли, а Ианто Эванс расскажет вам, как построить свое собственное жилище всего за 500 \$. Частично врытая в землю Силосная Башня или Стальная Труба может быть обсыпана бермой (земляным валом) и будет устойчива к ветрам, как и Сборная Хижина из Гофрированной Жести. Целая Цилиндрическая дренажная труба может служить жилищем, устойчивым при землетрясениях, и можно также быстро установить бетонные Полукольца, чтобы использовать их в качестве обычных дворовых фермерских построек. Проект ЭкоЛодж (EcoLodge) предлагает дизайн дома, который по силам возвести самому. Прочными и эффективно защищающими жилищами являются Дома в виде Пирамиды. Хорошее применение может быть найдено и старым военным Бункерам, которые есть и на территории Округа Колумбия, довольно популярна Стекловолоконная Полусфера.

Инструменты

После Сдвига могут понадобиться все Виды Инструментов Types of Tools – от садовых до необходимых для починки радио. Старомодные Неэлектрические Non-Electric и Ручные Инструменты Hand Tools, приводимые в действие силой мускулов, могут снова войти в моду. Список The List бесконечен, но приоритеты всё же могут быть выделены. Гаражные Распродажи Garage Sales или Распродажи Имущества Estate Sales могут быть идеальным местом для поиска таких инструментов, к тому же, часто, в таких местах они продаются по бросовым ценам. Стекловолоконные Рукоятки Fiberglass Handles могут представлять проблему. Весьма рекомендуется магазин Harbor Freight.

Тепло

После катаклизма к отсутствию убежища добавится еще такая проблема, что традиционные источники тепла, такие как нефть или газ, будут в дефиците. Сейчас имеются переносные Керосиновые Горелки. Для Разжигания Огня под дождем требуется немалая сноровка, и делу может помочь находка Естественного Воспламенителя, типа Древесной Плесени (гнилушки) или корневика Рогоза. Тепло помогут сохранить Горячие Камни. Древесный Уголь получить просто, но его качество от Различных Пород Деревьев будет отличаться. Простая Водяная Печь одновременно производит тепло и дает горячую воду. Те, у кого сохраняются домашние животные, в холодные периоды могут пользоваться Теплом Животного, и даже теплом от их Навоза. Источником тепла может быть также зарытый Гниющий Мусор или куча Компоста. Можно воспользоваться теплом и от Геотермального Источника, но он может указывать на Нестабильность Геопроцессов. Чтобы получить Горячую Воду, ее можно с Предосторожностью нагреть от любого источника с помощью системы Кольцевых Трубок. Этим способом можно также пользоваться для Нагрева Больших Количеств воды. Термоэлектрическое устройство, основанное на использовании Эффекта Пельтье, производит тепло от 12В источника электричества, но оно имеет Ограниченное Применение. Желаящие Поэкспериментировать в этом направлении могут изготовить свой собственный источник! Пока возводится жилище, восполнить недостаток тепла поможет портативный камин с Гелевым Топливом, которое можно безопасно хранить даже в тесном жилом помещении. В путешествии воспользуйтесь переносной Многообразной Солевой Грелкой или Электрическим Жилетом на батарейках. Тепло в помещении можно сохранить путем Отражения и Отвода. Приготовление пищи более эффективно при использовании печи с Тепловой Обратной Связью.

Семена

Сохраняйте способность семян к всхожести. Как указывает Карманный сборник советов, основными Факторами при хранении семян являются влажность и температура. При цветении может происходить Самоопыление или Перекрестное Опыление, а Нежелательное Скрещивание можно предотвратить путем Изоляции, Чередующихся Посадок (учитывающих время цветения), укрытием Цветков в Коробочки или их Ручным Опылением. Отбраковка или удаление семян с выраженными Признаками Дегенерации предотвращают воспроизведение плохой генетики. Перед прорастанием семена часто нуждаются в периоде Покоя, а некоторые двулетние корнеплодные растения вроде Картофеля можно также разводить Разрезанием корнеплода. Наилучший Урожай дают Зрелые и Сухие семена, а некоторые семена нуждаются в более длительном Времени висения на Лозе. Имеются Указания по хранению семян, сокращению их Заболеваний и по подготовке Исходной Меси. Маловероятно, что жизнеспособное семя произойдет из Гибридизированного семени, у которого Сверх Сросшиеся компании,

стремящиеся к высокой прибыли, Изменили Генетику таким образом, чтобы предотвратить воспроизведение, добившись тенденции к его временной Приостановке. Семена для садов, способных к стабильному существованию, должны быть старых, воспроизводимых сортов, выбранные от лучших Исходных Растений. Сайт Уолтона предоставляет доступ к интерактивному каталогу не-гибридизированных семян, у него имеется также много других предложений. Сельскохозяйственный Институт предлагает Жизнеспособные Семена в Упаковке, и Джери (Geri) объясняет, как Хранить Семена, и почему Терминальный Ген (Ген Признака окончания роста) у гибридизированных семян является угрозой. Сайты Seeds Blum (Семена Цветов), J.L. Hudson и Heirloom, как и многие другие Источники, предлагают не-гибридизированные семена различных сортов. Сформировалась специальная КОМАНДА сайта Тревожные Времена, чтобы заняться выращиванием не-гибридизированных семян и передачи их другим людям. Для новичков имеются советы по Хранению Семян, Опылению, выбору Типов Семян, Сбору Семян, созданию Запаса Семян и по Тестированию Семян.

Цыплята

Цыплята выращиваются для получения мяса, а при осуществлении посадок внутри помещения Яйца можно использовать Синергическим способом (повышающим эффективность). Их помет является превосходным удобрением, но цыплята могут Использоваться более Разнообразно. В отношении здоровья существуют некоторые Предостережения. Присутствие в стае Петухов даст Плодоносящие Яйца, не снижая их количества. Гвинейские Курицы поедают имеющихся в саду насекомых, а несушки породы Араканас (из Южной Америки) часто откладывают яйца. Предоставленные Самим Себе, цыплята сами находят свою пищу. Яичную Скорлупу можно опять скормить цыплятам для пополнения кальция. Обустройство Жилья для цыплят также осуществить легко, и у них Длительный Период продуктивности.

Козы

Во многих странах для производства молока и сыра держат Козы Стада. Козы Goats выносливы и могут питаться почти чем угодно, они привязываются к своему хозяину и пасутся недалеко от дома. Во Время Переходов On the Move они следуют за своим пастухом. Также, как заметили садоводы, козы Удобрят Fertilize почву. Информацию о козах можно найти во многих Веб Ресурсах Web Resources.

Рыбные Фермы

Из Водных Культур производится удивительное количество пищи с высоким содержанием белка. На CD, через BBS (Электронную Доску Объявлений) или на страничке ftp/Gopher и в Списке Служб на эту тему можно найти много источников Информации. Для Новичков имеются ответы на ЧЗВ (Часто Задаваемые Вопросы) и Практические Советы, а практика использования Аквариумов дает хорошие результаты. Лосось, Окунь, Сом, Карп, Тилапия, креветки и Раки – успешно разводятся сегодня на специально построенных для этой цели аквафермах. В гидротехнологиях разъясняются различные Методы разведения аквакультур и получения Симбиоза во взаимодействии между растениями и рыбой, и перечисляется необходимое для этого Оборудование. Аквапоника – это совмещение разведения Аквакультур с Гидропоникой, но при этом возникают некоторые Проблемы. В рыбных водоемах должен быть Температурный контроль, но Раки могут Пережить Зиму, и в их разведении может помочь Гребное Колесо. В качестве водоемов могут использоваться Плавающие Бассейны. При подсчете размера

получаемого Урожая нужно рассматривать всю Пищевую Цепочку в симбиозе. Может возникнуть необходимость защитить рыбу от Удара, возникающего во время сдвига полюсов. Естественным источником питания для рыбы в водоемах или резервуарах служат водоросли, которые могут выращиваться в прудах со сточными водами. Очищенные от сточных вод Заболоченные Области избавляются от неприятного запаха и будут служить прибежищем для живой природы и могут стать зоной отдыха. В этом отношении эффективны Водяные Лилии. При загрязнении воды в рыбе не накапливается Свинец.

Охота с Помощью Лука

На протяжении всей истории во всем мире на охоте пользовались Традиционными луками. Разобраться в Терминах поможет глоссарий. Чтобы смастерить Лук, требуются особые Материалы, если учитывать вопрос, какой должна быть Текстура Дровесины и какой Тип Дровесины выбрать для изготовления Спины Лука (внешней части дуги), а также – каким выбрать его Размер. В процессе изготовления Плоского Лука и Длинного Лука или Английского Большого Лука используют метод создания Равномерного Изгиба, Изгибающий Стержень, Желобки (для тетивы на концах дровески), Загибание концов дровески, а после длительного использования – его Выпрямление. В стесненных обстоятельствах можно также сделать и использовать Упрощенный Лук. Для изготовления Арбалета требуется правильная Сборка и конструкция Спускового механизма. Существуют конструкции недорогого арбалета на страничке Amtguard, и различные типы долговечных Не Деревянных арбалетов. Из Дерева или Композитных материалов можно сделать Составной Лук со Стальной Рукоятью или используя в качестве нее Стальную Трубу. Тетива Лука может быть Свитой или сделанной из Сыромятной Кожи или из Веревки, свитой из Множества Нитей для Прочности, или для ее изготовления можно использовать Фламандскую Скрутку из 2 или 3 Пучков нитей, или сделать ее из Непрерывной Нити методом Страховочной обвивки. Возникающий при стрельбе Нагрев Сокращает длительность срока службы тетивы. Стрелы имеют такую важную Часть, как Наконечник, и его Конструкция включает Модель Лезвия и способ крепления Расширенной Головки.

Помощники

Обладание надлежащим Набором Навыков делает человека привлекательным товарищем, а надлежащая Направленность Ума поможет объединиться во время наступающего сдвига полюсов с подходящими помощниками, которые образуют Сильнейшую Команду и смогут избежать Банд Безумных Громил. Местные Группы будут формироваться спонтанно. На Амнишей (консервативная религиозная секта, отрешившаяся от плодов цивилизации, обосновалась в Пеннсилвании) будут смотреть, как на Образец для подражания. Идеальный Размер Сообщества зависит от многих факторов, включая имеющуюся адекватную Инфраструктуру. Иждивенцы, например, Дети и т.д. могут выполнять важные задачи, и когда им это позволят, они будут самыми счастливыми людьми. Лучшие товарищи могут делиться и жертвовать, но Распознавание Служащих Другим – это Непростое Требование, выполнению которого иногда помогает Интуиция. Очевидно, что Антиобщественная Личность – плохой товарищ, когда ориентации перемешаны, как Масло и Вода. Различных культур, типа Нувобайнов (Nuwaubians) следует избегать. Введение Стандартов или проведение Испытаний поможет отстортировать механизмы. Общество может обнаружить появление Героев, но важен вопрос, какой будет Первоначальная Смесь и какие проблемы будут находиться в Фокусе Сообщества. Дела могут обстоять Хуже, а не Лучше, нормой будут Небольшая Группы, появится заслуженное Руководство, и лучшим даром послужит Информация. Воинские Части будут расформированы, и Наемников останется мало.

Список Книг

Предлагаемых для чтения тем, кто хочет подготовиться к изменениям, которые должны произойти в новом тысячелетии:

- Книги по методам Коммуникации
- Книги для приобретения Готовности к Бедствиям
- Книги по методам добычи Электрической Энергии
- Книги по способам Разведения Растений
- Книги по Ручным Ремеслам
- Книги по лечению Травм
- Книги по Строительству Жилья
- Книги по Медицинскому Уходу
- Книги про Питание
- Книги по теориям Сдвига Полюсов
- Книги по Социальной Организации
- Книги по Проживанию в Диких Условиях

Радио

Информация по поводу Настройки на Радиостанции коротковолнового диапазона можно получить по ссылкам ARRL (Американская Радиотрансляционная Лига), Весьма Рекомендуемые организации, и через перечень станций, доступ к которым в настоящее время Облегчен. По соответствующим ссылкам имеется доступ к информации по поводу продающихся Антенн, Самодельных Антенн, источников приобретения Оборудования, Недорогих способов сборки приемников, использования Старых Тарелочных Антенн и Руководства по их Использованию. Коротковолновое радио – это средство для установления связи Между Народами и Лучший Способ пережить сдвиг. Для установления связи на Больших Расстояниях рекомендуется использовать эффект отражения волн от Ионосферы или метод Связи через Луну, или даже эффект отражение волн от Метеоритных Следов в атмосфере Земли, а на небольших расстояниях – технику создания Грунтовых Волн. Когда из-за Метеоритных Ливней или Солнечных Вспышек спутники станут выходить из строя и падать, для настройки Любительской Связи можно будет использовать свой собственный спутник. Будет использоваться Радиотрансляция, СВЧ-Интернет, Пакетная Радиосвязь и возможно, будет существовать даже TNC (пакетная цифровая связь, ипользуемая для связи с компьютером), но для этого необходимо Спланировать соответствующие меры и сохранить аппаратуру, и существуют Проблемы Ретрансляции и более простые Альтернативы. Для передачи пакетов можно использовать даже Любительскую Радиосвязь. Альтернативами могли бы стать Беспроводная Радиосвязь с использованием Микроволновых передатчиков или Радарная Связь, хотя затраты на нее не будут иметь большую Эффективность, или GWEN (Связь при Чрезвычайных Обстоятельствах с использование Грунтовых Волн), но основным посредником между людьми, вероятнее всего, будет радиосвязь, имеющая Широкое Распространение, такая как СВ-связь (Sitizen Bend – связь на "Гражданском" диапазоне волн). КОМАНДА членов сайта Тревожные Времена сформировалась для того, чтобы найти решения проблемы коротковолновой радиосвязи.

Пешком

Ходьба будет основным средством передвижения в Будущем, поскольку мосты будут разрушены, дороги будут размыты, а бензин найти будет очень сложно. Приготовьтесь временно ходить пешком с помощью Семейных Классов Family Classes и учитесь Быть Настороже Be Alert. Повсюду будут снова группы людей, нуждающиеся в советах Ричарда Перрона Richard Perron's в отчаянных попытках найти лучшие условия для жизни. Советы Tips типа Как Упаковывать Вещи How to Pack, Что Нести С Собой Stuff Needed в сегодняшнем мире, не идут ни в какое Сравнение Contrast с реальностью сдвига полюсов. Каков же Минимум Minimum вещей нужно упаковать и что необходимо Взять С Собой What to Carry? Первостепенной важности – удобные Ботинки Boots, забота о своих Ногах Feet, Баланс Balance, не привлекающая внимание Внешность Appearance, возможность разжечь Ночью Огонь Night Light, Пончо Poncho на случай дождя и Шерстяные Вещи Wool, имеющие предпочтение перед Синтетикой Synthetics, а также Приспособления, Препятствующие Возгоранию Fire Retarding. Обстоятельства могут быть разными, если кто-то идет пешком До Сдвига Полюсов Pre Pole Shift, После Сдвига Полюсов Post Pole Shift или Выживает Surviving во время сдвига полюсов. Разжигание Огня Starting a Fire без Сухих Дров Dry Wood требует планирования, но можно нести с собой Глеющие Угольки Carry Embers и с их помощью Разжечь Rekindle огонь. Убежденные члены группы Тревожные Времена предлагают некоторые туристические советы из книг Умелый Пешеход Complete Walker, Руководство По Выживанию Survival Handbook, руководства по выживанию Альманах Плодородная Земля Good Earth Almanac, и учебника Абсолютно Дикая Местность Complete Wilderness.

Местоположение

Сдвиг полюсов смутит любых известных своим самообладанием людей, на которых привыкли полагаться окружающие. Надежные Средства Повысятся в Цене, поскольку Солнце будет всходить в другом месте, новый угол наклона Земли создаст почти для каждого места Новую Широту, сутки в результате могут длиться не 24 часа, и постепенно утвердятся Магнитный Север и Юг, так как завихрения в ядре успокоятся. Усилиями Группы может быть Установлено новое местоположение. До и после сдвига полюсов может помочь использование самодельного Секстанта или Компаса и учет сделанных заметок Фиксированного Местоположения. Для ориентации можно использовать Частоты Радиоволн, а у радиолобителей, работающих на коротких волнах, уже сейчас есть техника для Определения Положения Луны. Для часов потребуются Замена Батарейки, поскольку Ход Разряженных часов может быть нестабильным. Синхронизация по Часам с Автоподзаводом может помочь выжившим людям жить и действовать в унисон, а Почтовые Голуби являются одним из вариантов для установления связи между группами. В Руководстве Вооруженных Сил США по Выживанию предлагается поддерживать Направление на стороны света или отслеживать Время Дня по концу тени или по Равенству Теней от Солнца, Точно Рассчитывать или Отслеживать Маркеры, но принимайте во внимание произошедшие Земные Изменения! Тонкие Различия в Освещенности Неба можно усилить путем использования Фильтра Голубого Света, который поможет определит положение по Солнцу.

Эмоции

Путем Совместных ответных усилий члены сайта Тревожные Времена надеются оказать помощь другим людям. Результаты эмоциональной Адаптации к наступающим Катаклизмам индивидуально варьируются, но все будут находиться под влиянием Печали, Страх, Тревоги и безысходности. Все будут в ожида-

нии Неизвестности. Другими словами, все мы испытываем Внутреннюю Борьбу, и чтобы вновь обрести Перспективу на будущее, необходимо усвоить Новую Информацию. Некоторые обратят внимание на Пророчества, Приметы или Сны, которые к ним приходили, другие будут строить планы на Завтра, но жить – Сегодняшним Днем. Некоторые будут Смотреть Вдаль без страха, видя возможность создания лучшего мира, единого и с Новой Географией. Жизнь Продолжится, и если в Будущем люди сосредоточатся на жизни, у них может развиться Позитивный Подход. Оставшиеся в живых будут учиться адаптироваться, а Подготавливаясь к Грядущим Бедствиям, люди будут способны лучше с ними справиться. Если кто-то не способен объяснить это семье и друзьям, можно произвести Скрытую Подготовку. Исследование Критических Ситуаций сегодняшних дней и случаи их Предотвращений – это признак позитивного подхода. Не Ждите какого-то другого удобного случая, а начинайте готовиться сейчас.

Модели

Целестинское Наследие взято из книги, написанной после получения девяти озарений. Другие запланированные сообщества включают создание Венерианского Проекта и Международного Сообщества. Эта концепция Жизненных Принципов отражена в проекте Корабль с названием "Земля", представленном в Нью-Мехико, в организации предприятия Уолтона, штат Айдахо, в мероприятиях и курсах, преподаваемых в Школе Выживания, в организации Экологических Деревень и Фермы в Теннесси. Жизнь в Будущем будет протекать во Мраке и в сырости, и Реальность будет состоять в выживании в мрачных условиях, поэтому готовьте семью к Адаптации и принятию Первых Шагов. Жизнеспособным может стать живущее под открытым небом Биосферное Сообщество или Садовое Сообщество. Сайт планирует ставить Проблемы и находить Решения, использование которых окажет помощь. Существуют различные возможные Сценарии общественных процессов, которые могут произойти. Молчаливая Реакция правительства объясняется боязнью паники, выходящей за рамки того, что красочно показано в фильме Deep Impact (Сильный Удар). Просмотрите коммерческие сельскохозяйственные культуры, представленные на Коммерческом Сайте, которые затем себя окупят. Здесь мы указываем ссылки на актуальные сайты на тему выживания или планирования жизни, которые могут послужить моделями:

- Бункер г-на Хоуга
- на восточном побережье Австралии
- в качестве Странника по Западному Побережью США
- сайт Практические Способы
- объединенный сайт Старые Методы

Маленькие Группы (с. 291)

Накопление Продовольствия (с. 275)

План

Промышленность, вероятно, разрушится, а Правительство падет и в любом случае не обратится к насущным проблемам, хотя центры Помощи Пострадавшим в Чрезвычайных Ситуациях еще могут существовать. Массы Уцелевших, почти совершенно Неподготовленных к таким событиям, вероятно, будут

существовать Не в Городах, хотя Некоторые Группы могут неплохо преуспевать. Для осуществления любого крупномасштабного плана существуют Препятствия, и сообщества могут Привлекать к себе Банды. День Независимости нужно будет отпраздновать мысленно. Забота должна проявляться человеком без выяснения Номера Социального Обеспечения или другого идентификатора личности. При составлении планов нужно быть Реалистом, придерживаться Основных Потребностей и определять личную Задачу. Возможен Совместный подход к финансовым вопросам. Нужно рассчитывать лишь на то, что способна сделать Личность, и если уж быть Моисеем или Ноем, то для этого должны быть приняты Твердые Решения. Сначала предпринимается подход, предусматривающий Выживание, а затем организуется восстановление с использованием оставшихся Ресурсов. Любая отдельная Группа Выживших должна прежде всего сохранить свою способность к выживанию вообще и не дать себя разбить. Большинство оставшихся в живых будет ожидать Спасения. Большое значение будет иметь Правильный Подбор людей и Руководство группы. Физические требования должны учитывать площадь Посадок и величину вырабатываемой Энергии на одного человека.

Ничего не Стоящие Деньги (с. 83)

Натуральный Обмен (Бартер) (с. 274)

Группы Спасения (с. 290)

Ожидания Спасения (с. 239)

Зеркальные сайты

ZetaTalk находится на нескольких сайтах, каждый из которых копирует друг друга. Заметьте это для себя на будущее. Если возникают проблемы с получением отклика или с простым линией, то просто попробуйте другой сайт. Итак, если разорвутся основные интернет-кабели через Атлантику, произойдут сильные землетрясения вдоль разломов Сан-Андреас или Новый Мадрид, или произойдет разворот Южно-американской плиты, что сделает основной сайт недоступным, то:

Распечатайте эту страницу!

Эти сайты также были структурированы так, что если основной сайт не работает или очень загружен, то публика может использовать логические схемы чтобы найти сайт, который может быть доступным. Сайт Zetataalk.com имеет зеркала: zetataalk2.com, zetataalk3.com, zetataalk4.com и zetataalk5.com. Они также известны как www.zetataalk.com, www2.zetataalk.com, www3.zetataalk.com, www4.zetataalk.com и www5.zetataalk.com. Помните об этой схеме. В худшем случае, когда серверы доменных имен (DNS) сами по себе могут быть недоступны, то использование статического IP адреса поможет достичь зеркала сайта. Пожалуйста, обратите внимание, что мы имеем статический IP адрес зеркала почти на всех сайтах, а также для большей части информации о **Выживании при Сдвиге Полюсов**.

<http://www.zetataalk.com> – Основной сайт, расположен в **Network Solutions**

Поддерживается Нэнси Лидер

<http://www.zetataalk2.com> (также www2.) – Западное побережье, расположен в **Калифорнии**

Поддерживается **AK Webz Hosting** Анкоридж, Аляска: <http://www.akcheapost.com>

AK Webz также разрабатывают дизайн сайтов. <http://www.akwebz.com>

<http://216.65.69.4> – это статичный IP адрес, по которому можно найти сайт даже если сервис доменных имен (DNS) не будет работать.

<http://www.zetataalk3.com> (также www3.) – Европейское зеркало, расположен в **Москве**

Поддерживается Сергеем Анфелсо, район Мурманска, Россия

<http://217.107.34.146> – это статичный IP адрес, по которому можно найти сайт даже если сервис доменных имен (DNS) не будет работать.

<http://www.zetataalk4.com> (также www4.) – Южно-американское зеркало, расположен в **Аргентине**

Поддерживается Сергеем Анфелсо и Эдом Изоном в Мэриленде

<http://201.235.253.110> – это статичный IP адрес, по которому можно найти сайт даже если сервис доменных имен (DNS) не будет работать.

<http://www.zetataalk5.com> (также www5.) – Восточное побережье, расположен в **Мэриленде**

Поддерживается Эдом Изоном в Мэриленде

<http://173.8.23.105> – это статичный IP адрес, по которому можно найти сайт даже если сервис доменных имен (DNS) не будет работать.

<http://www.nepanewsletter.com/zetataalk/> – зеркало на **Yahoo**

Поддерживается почитателем из Скрантона, Пеннсильвания

Материалы **Выживание при Сдвиге Полюсов** также находятся на зеркальных сайтах.

<http://www.ps-survival.com> – расположен в **Чикаго**

Поддерживается почитателем и наполняется анонимной личностью.

<http://docs.zetataalk.com> – расположен в **Скоттсдейле**

Поддерживается Стивом

<http://173.201.227.192> – это статичный IP адрес, по которому можно найти сайт даже если сервис доменных имен (DNS) не будет работать.

<http://docs2.zetataalk.com> – расположен в **Калифорнии**

Поддерживается Стивом

<http://98.143.152.30/> – это статичный IP адрес, по которому можно найти сайт даже если сервис доменных имен (DNS) не будет работать.

Переводы ZetaTalk также имеют зеркальные сайты.

<http://poleshift.web.fc2.com/> – расположен в **Японии**, на японском, поддерживается Шуичи Инуе

<http://zetastalk.ru> расположен в **Москве**, поддерживается Олегом

Биография Нэнси Лидер

В 1993 году, находясь в середине жизненного пути, имея семью и полноценную работу, Нэнси осознала свой статус контактера и потенциал "передатчика" послания Зетов. Как контактер Нэнси принимала участие в программе гибридов и встречалась с одним из своих гибридных детей. Во время подготовки к ее коммуникативной роли Нэнси были представлены разные жизненные формы и она была представлена MJ12 в его ранней стадии. Нэнси расходует свои пенсионные время и деньги чтобы распространять послание Зетов. Запросы об интервью имеют высший приоритет. Она оставила свою профессиональную деятельность в Калифорнии в 1999 году чтобы переехать в Висконсин и вести разговор. Рожденная в Висконсине, Нэнси вернулась на ферму своих дедушки и бабушки, где она впервые встретилась Зетов в лесу, будучи девочкой. Там она растит сад, запасает семена, выращивает цыплят и пытается быть образцом того, как люди должны готовиться к предстоящим изменениям. Сценарий, написанный Нэнси в 1997 году чтобы описать Проход, сейчас находится на рассмотрении и возможно по нему снимут фильм, вместе с документальным фильмом про ZetaTalk. В 1998 году вышла книга ZetaTalk, основное послание остается тем же. Также публике доступна подборка лекций на компакт-диске.

Собственно ZetaTalk начался 19 января 1995 года в чате Майкла Линдемана на ISCFI. До конца 1996 года Зеты вели дебаты с астрономами в sci.astro Usenet. 24 октября 1997 года ZetaTalk показали в ТВ программе *Strange Universe (Странная Вселенная)*. Jeff Rense впоследствии, с 1998 по 2000 годы несколько раз приглашал Нэнси на свою радиопередачу *Sightings (Наблюдения)*, иногда длившуюся до трех часов, когда Зеты принимали звонки от слушателей в прямом эфире. Нэнси дважды была включена в примечания Wireless News Service, что было вызвано многочисленными приглашениями ее на разные радиointервью в 2000 и 2001 годах, и эта тенденция приглашения на утреннее ток-шоу продолжается до настоящего времени. Нэнси была гвоздем выпуска апреля 2001 года журнала *Art Bell's After Dark (После Темноты Арта Белла)* по вопросу сдвига полюсов и приглашалась на радиопередачу Coast to Coast (Om Берега до Берега) в 2003 и 2005 годах. OutThereTV несколько раз между 2002 и 2007 годами приглашал Нэнси на свои передачи. BBS Radio пригласило Нэнси на свою первую передачу в августе 2005 года, где потом Нэнси вела свою еженедельную передачу *The Connection (Связь)*. С начала 2007 года Нэнси также представлена в *The Zeta Report (Сообщение Зетов)*, которые представлены видеоклипами, выложенными в интернете. Так как послание ZetaTalk является угрожающим для истеблишмента, который боится, что население запаникует, то Нэнси имеет дело с множеством пресс-агентов.

Прибывающая Планета X наблюдалась в начале 2001 года в координатах, предоставленных Зетами, дважды заснятая в инфракрасном диапазоне в январе 2002, отслеженная по цифровым изображениям в конце 2002 и начале 2003 года, и затем сфотографированная любителями-астрономами во всем мире. Эта женщина среднего возраста и с высшим образованием, которая даже не знает с какой стороны подойти к телескопу чтобы посмотреть на небо, смогшая точно засечь угловое восхождение и азимут коричневого карлика, Планеты X, удивляет, и говорит об обоснованности ZetaTalk. Нэнси проводила еженедельные чаты с конца 2001 до 2003 года, и в 2006 году снова начала проводить чаты на GodlikeProduction, где Зеты обращаются к текущим темам. В конце 2006 года была открыта подписка на рассылку новостей. Из-за международного интереса к ZetaTalk Нэнси содействует в обеспечении переводов почти на две дюжины разных языков чтобы сделать послание доступным публике. Вследствие серьезности послания ZetaTalk в 1996 году сформировалась группа Troubled Times (Тревожные Времена) для поиска наборов решений для выживания обычного человека. Нэнси действует как хозяйка гигантского сайта Troubled Times (Тревожные Времена). В 1997 году была создана некоммерческая организация Troubled Times Inc. Нэнси поддерживает

ее некоммерческий характер, находясь на административной должности, выращивает и собирает семена для Команды по семенам, которую она создала в 1998 году, поддерживает лаборатории hydroponics (гидропоника) и vermiculture (вермикультуры), которые начали действовать в 2000 году, и помогала в верстке буклета, предлагавшегося публике на некоммерческой основе в 2001 году.